



Ajuntament de Ripollet

+ciutat!

Ajuntament de Ripollet

Carrer de Balmes, 2
08291 Ripollet
Barcelona
Tel. 935 04 60 00
ripollet.cat

PROJECTE DE REASFALTAT DE LA
PASSERA I CREACIÓ D'UN ITINERARI
D'INVIDENTS AL PARC DEL RIU RIPOLL.

Emplaçament – Parc del Riu Ripoll

08291 – Ripollet –

- I. MEMÒRIA
- II. PLÀNOLS
- III. PLEC DE CONDICIONS
- IV. AMIDAMENTS
- V. PRESSUPOST

Ajuntament de Ripollet
Serveis tècnics
Febrer de 2021

Signatura 1 de 1
Muria Cuello Prats
19/02/2021
Arquitecte tècnic NCuello

Podeu descarregar una còpia autèntica d'aquest document des de la seu electrònica:

Codi Segur de Validació	99475774ccbf42e981d19d4eb400caa1001
Url de validació	https://seu.ripollet.cat/absis/idi/arx/idiarxabsaweb/catala/asp/verificadorfirma.asp
Metadades	Origen: Origen administració Estat d'elaboració: Original





Ajuntament de Ripollet

+ ciutat!

Ajuntament de Ripollet

Carrer de Balmes, 2
08291 Ripollet
Barcelona
Tel. 935 04 60 00
ripollet.cat

ÍNDEX

I MEMÒRIA:

1. Memòria descriptiva

- 1.1. Dades generals.
- 1.2. Localització.
- 1.3. Descripció de l'àmbit i estat actual
- 1.4. Objectius.
- 1.5. Descripció del projecte
- 1.6. Temps d'execució previst.
- 1.7. Classificació d'empresa

2. ANNEXOS:

- Annex 1. ESTUDI BÀSIC DE SEGURETAT I SALUT
- Annex 2. ESTUDI DE GESTIÓ DE RESIDUS

II PLÀNOLS:

- 01 - Situació i emplaçament
- 02 - Actuació 1 i 2 : Repavimentat
- 03 - Actuació 3: Itinerari invidents
- 04 - Actuació 3: Itinerari invidents
- 05 - Actuació 4 : Instal.lació semàfors viannants

III PLEC DE CONDICIONS

1. Administratives

- 1.1 Generals
- 1.2 Facultatives
- 1.3 Econòmiques

2. Tècniques particulars

IV AMIDAMENTS

V PRESSUPOST

- 1. Preus bàsics
- 2. Justificació de preus
- 3. Pressupost
- 4. Resum de pressupost

Signatura 1 de 1
 19/02/2021
 Arquitecte tècnic NCuello
 Nuria Cuello Prats

Podeu descarregar una còpia autèntica d'aquest document des de la seu electrònica:

Codi Segur de Validació 99475774ccbf42e981d19d4eb400caa1001

Url de validació <https://seu.ripollet.cat/absis/idi/arx/idiarxabsaweb/catala/asp/verificadorfirma.asp>

Metadades Origen: Origen administració Estat d'elaboració: Original



Signatura 1 de 1
19/02/2021
Arquitecte tècnic NCuello
Nuria Cuello Prats

I MEMÒRIA

1. Memòria descriptiva

Podeu descarregar una còpia autèntica d'aquest document des de la seu electrònica:

Codi Segur de Validació	99475774ccbf42e981d19d4eb400caa1001
Url de validació	https://seu.ripollet.cat/absis/idi/arx/idiarxabsaweb/catala/asp/verificadorfirma.asp
Metadades	Origen: Origen administració Estat d'elaboració: Original



1. MEMÒRIA DESCRIPTIVA

1.1. Dades generals

Emplaçament: Parc del Riu Ripoll - Ripollet
Tècnica redactora del projecte: Núria Cuello Prats
Promotor: Ajuntament de Ripollet
Data: Febrer de 2021

1.2. Localització

Aquest projecte es localitza dins l'àmbit del Parc del Riu Ripoll, inclòs també la passera de viannants que travessa el riu i la part que travessa l'autopista.

1.3. Descripció de l'àmbit i estat actual

L'àmbit d'aquest projecte compren l'itinerari que faria un vianant, i en especial l'invident, des de la Rotonda del Carrer Padró amb Balmes i Carretera de Santiga fins a la Plaça Emma Maleras.

Aquest recorregut passa per dues zones diferenciades. Una és la del Parc del Riu Ripoll i l'altre pels dos trams de la passera que travessa el riu Ripoll i l'autopista respectivament.

En aquesta primera zona del recorregut, es fa sempre per zona pavimentada amb un primer tram per panot de 9 pastilles i un segon tram asfaltat. L'estat d'aquest paviment és bo fins a l'alçada de just passat la biblioteca. A partir d'aquest punt, l'itinerari passa just al límit de la façana – tanca de l'institut. Des d'aquí fins a les escales de la passera, hi ha diversos punts on l'estat del paviment és deficient.

A la segona zona, corresponent a la passera, aquesta té en molt mal estat el paviment existent que és asfàltic, on s'han format ressalts en les juntes i esquerdes longitudinals. A part d'això, hi ha alguns trams amb pintades de grafit i lluminàries que no funcionen.



Signatura 1 de 1
 Núria Cuello Prats
 19/02/2021
 Arquitecte tècnic NCuello

Podeu descarregar una còpia autèntica d'aquest document des de la seu electrònica:

Codi Segur de Validació	99475774ccb42e981d19d4eb400caa1001
Uri de validació	https://seu.ripollet.cat/absis/idi/arx/idiarxabsaweb/catala/asp/verificadorfirma.asp
Metadades	Origen: Origen administració Estat d'elaboració: Original



A la part de la passera que passa per sobre de l'autopista el paviment és de formigó, i també està molt desgastat.



1.4. Objectius

Aquest projecte té dos objectius molt clars:

- Millora en la seguretat en l'ús de les dues passeres, evitant el risc d'ensopagament pel que fa al mal estat del paviment i a la degradació de la lluminària. A part de millorar l'aspecte general del conjunt.
- Millora de la seguretat en l'ús per part dels invidents en l'itinerari des de la rotonda del Carrer Balmes amb carrer Padró, fins a l'accés a la passera.

Tot això es tradueix en quatre actuacions bàsiques.

- **Actuació 1.** Repavimentat de la passera sobre l'autopista.
- **Actuació 2.** Reasfaltat de la passera sobre el riu.
- **Actuació 3.** Creació d'un itinerari d'invidents.
- **Actuació 4.** Instal·lació d'un grup semafòric per a vianants.

1.5. Descripció del projecte:

ACTUACIÓ 1. Repavimentat de la passera sobre l'autopista

- Senyalització dels treballs i tallat del pas de vianants quan sigui necessari. Aquestes tasques aniran a càrrec de l'adjudicatari, i s'hauràn de coordinar amb la policia local.
- Neteja dels canals i imbornals
- Repavimentat de formigó
- Repintat dels paraments verticals i barana
- Repintat de la senyalització horitzontal existent (carril bici)

Signatura 1 de 1
 19/02/2021
 Arquitecte tècnic NCuello
 Nuria Cuello Prats

Podeu descarregar una còpia autèntica d'aquest document des de la seu electrònica:		
Codi Segur de Validació	99475774ccbf42e981d19d4eb400caa1001	
Url de validació	https://seu.ripoll.cat/absis/idi/arx/idiarxabsaweb/catala/asp/verificadorfirma.asp	
Metadades	Origen: Origen administració Estat d'elaboració: Original	

- Substitució de la lluminària existent per a una major eficiència lumínica.

ACTUACIÓ 2. Reasfaltat de la passera sobre el riu.

- Senyalització dels treballs i tallat del pas de vianants quan sigui necessari. Aquestes tasques aniran a càrrec de l'adjudicatari, i s'hauràn de coordinar amb la policia local.
- Retirada de perfils metàl.lics perimetrals.



- Reasfaltat.
- Repintat dels paraments verticals i barana
- Repintat de la senyalització horitzontal existent (carril bici)
- Substitució de la lluminària existent per a una major eficiència lumínica.

ACTUACIÓ 3. Creació d'un itinerari d'invidents

- Senyalització dels treballs i tallat del pas de vianants quan sigui necessari. Aquestes tasques aniran a càrrec de l'adjudicatari, i s'hauràn de coordinar amb la policia local.
- Retirada d'elements de mobiliari urbà que obstaculitzen l'itinerari.
- Creació de franjes amb paviment direccional per reconduir a l'invident a la façana de l'institut, i d'aquesta a les escales de pujada a la passera.
- Substitució de baranes verdes existents de protecció al vianant, per altres noves que permeten una sensació de major amplitud al pas existent, a la vegada que les noves instal.lades quedaran desplaçades lleugerament respecte les primeres.
- Reparació de zones concretes del paviment asfàltic en mal estat.
- Pintat de senyalització horitzontal (pas de vianants i desplaçament de la zona d'aparcament existent).

Signatura 1 de 1
 Nuria Cuello Prats
 19/02/2021
 Arquitecte tècnic NCuello

Podeu descarregar una còpia autèntica d'aquest document des de la seu electrònica:	
Codi Segur de Validació	99475774ccbf42e981d19d4eb400caa1001
Uri de validació	https://seu.ripollet.cat/absis/idi/arx/idiarxabsaweb/catala/asp/verificadorfirma.asp
Metadades	Origen: Origen administració Estat d'elaboració: Original



ACTUACIÓ 4. Instal·lació d'un grup semafòric per a vianants.

- Senyalització dels treballs i tallat del pas de vianants quan sigui necessari. Aquestes tasques aniran a càrrec de l'adjudicatari, i s'hauràn de coordinar amb la policia local.
- Execució de la canalització enterrada des de la ubicació del regulador semafòric existent fins a la situació on es col·locaran els semàfors.
- Col·locació d'un grup semafòric format per un semàfor de dos lluminàries (àmbar intermitent i vermell) per als vehicles, i dos semàfors per a vianants, amb senyalització sonora per a invidents i polsador.
- Col·locació de senyalització vertical d'indicació de pas de vianants, del tipus S-13.

1.7. Normativa aplicable

Serà d'aplicació la normativa de vialitat pel que fa als paviments.

- **Ordre FOM/3460/2003**, de 28 de novembre, per la que se aprueba la norma 6.1-IC "Secciones de firme", de la Instrucción de Carreteras. (BOE núm. 297 de 12/12/2003)
- **Ordre FOM/3459/2003**, de 28 de novembre, per la que se aprueba la norma 6.3- IC: "Rehabilitación de firmes", de la Instrucción de carreteras. (BOE núm. 297 de 12/12/2003)
- **Ordre 27/12/1999**, Norma 3.1-IC. "Trazado, de la Instrucción de carreteras" (BOE núm. 28 de 2/02/2000)
- **Orden de 14/05/1990** por la que se aprueba la Instrucción de carreteras 5.2-IC "Drenaje superficial" (BOE 17/09/1990)
- **UNE-EN-124 1995**. Dispositivos de cubrimiento y de cierre para zonas de circulación utilizadas por peatones y vehículos. Principios de construcción, ensayos de tipo, marcado, control de calidad.
- **Ordre 2/07/1976**, "PG-3/88, Pliego de Prescripciones Técnicas Generales para obras de carreteras" (BOE núm. 162 i 175 de 2/07/1976 i 7/07/1976 respectivament).
Posteriors modificacions:
 - Ordre Circular 292/86 T, de maig de 1986
 - Ordre Ministerial 31/07/86 (BOE 5/09/86)
 - Ordre Circular 293/86 T.
 - Ordre Circular 294/87 T., de 23/12/87.
 - Ordre Circular 295/87 T
 - Ordre Ministerial de 21/01/88 (BOE 3/02/88) sobre modificació de determinats articles del Plec de Prescripcions Tècniques Generals per a Obres de Carreteres i Ponts. (Modificació passa a denominar-se PG-4)
 - Ordre Circular 297/88 T., de 29/03/88.
 - Ordre Circular 299/89.
 - Ordre Ministerial de 8/05/89 (BOE 18/05/89), modificació de determinats articles del PG.
 - Ordre Ministerial de 18/09/89 (BOE 910/89)
 - Ordre Circular 311/90 , de 20 de març.
 - Ordre Circular 322/97, de 24 de febrer.
 - Ordre Circular 325/97, de 30/12/97.
 - Ordre Ministerial de 27/10/99 pel que s'actualitzen determinats articles del

Signatura 1 de 1
 19/02/2021
 Arquitecte tècnic NCuello
 Nuria Cuello Prats

Podeu descarregar una còpia autèntica d'aquest document des de la seu electrònica:

Codi Segur de Validació 99475774ccb42e981d19d4eb400caa1001

Url de validació <https://seu.ripoll.cat/absis/idi/arx/idiarxabsaweb/catala/asp/verificadorfirma.asp>

Metadades Origen: Origen administració Estat d'elaboració: Original



Plec de Prescripcions Tècniques Generals per a obres de Carreteres i ponts en el relatiu a conglomerants hidràulics i lligants hidrocarbonats (BOE 22/1/2000).

Ordre Ministerial de 28/10/1999 pel que s'actualitzen determinats articles del Plec de Prescripcions Tècniques Generals per a obres de Carreteres i ponts en el relatiu a senyalització, balissament i sistemes de contenció de vehicles (BOE 28/01/2000).

Ordre Circular 326/2000, de 17 de febrer.

Ordre Circular 5/2001, de 24 de maig.

Ordre Ministerial FOM/475/2002, de 13 de febrer, per la que s'actualitzen determinats articles del Plec de Prescripcions Tècniques Generals per a Obres de Carreteres i Ponts relatius a formigons i acers. (BOE 6/03/2002)

Ordre Ministerial FOM 1382/2002, de 16 de maig, per la que se actualitzen determinats articles del Plec de Prescripcions Tècniques Generals per a Obres de Carreteres i ponts relatius a la construcció d'explanacions, drenatges i fonaments (BOE, de l'11 de juliol).

Ordre Circular 8/01.

· **Ordre FOM/891/2004, de l'1 de març**, per la que s'actualitzen determinats articles del Plec de prescripcions tècniques generals per a obres de carreteres i ponts, relatius a fermes i paviments.

En quan a l'itinerari d'invidents serà de compliment :

· **Orden VIV/561/2010**, de 1 de febrero, por la que se desarrolla el documento técnico de condiciones básicas de accesibilidad y no discriminación para el acceso y utilización de los espacios públicos urbanizados.

I en quan a la instal.lació dels semàfors:

· **Reglament Electrotècnic de Baixa Tensió**, aprovat per Decret 842/2002 de 2 d'agost de 2002, publicat en el B.O.I. de 18 de setembre 2002 pel qual s'aprova el Reglament electrotècnic per a baixa tensió i Instruccions Complementàries.

· **Codi Tècnic de l'Edificació**, aprovat per Reial decret 314/2006 de 17 de març.

· **Normes UNE.**

· **Normes de les companyies subministradores** d'electricitat.

1.8. Control de qualitat

Es disposarà d'acord amb la vigent instrucció, el pertinent control de qualitat, que en la seva major part respondrà a paviment asfàltic i formigó. Els controls a efectuar seran determinats per la Direcció Facultativa de les obres.

El control de qualitat anirà a càrrec de l'adjudicatari de les obres i en cap cas sobrepassarà al 1% de preu d'execució material de les obres.

1.9. Temps d'execució previst

Planning d'obra:						
	Setmana 1	Setmana 2	Setmana 3	Setmana 4	Setmana 5	Setmana 6
	5 dies	10 dies	15 dies	20 dies	25 dies	30 dies
Actuació 1						
Actuació 2						
Actuació 3						
Actuació 4						
Imprevistos						
Total obra:						

Signatura 1 de 1
 Nuria Cuello Prats
 19/02/2021
 Arquitecte tècnic NCuello



El temps d'execució previst és de 4 setmanes.

Donat que les dues passeres són un itinerari i punt de connexió essencial per al municipi, s'hauran de planificar les tasques de tal manera que no estiguin més de 5 dies tallades al pas.

1.10. Classificació d'empresa

Als efectes de classificació de les empreses d'acord amb els requisits indicats en l'article 77 en endavant de la Llei 9/2017, de 8 de novembre, de contractes del sector públic, s'estableix una classificació "45000000-7: Treballs de construcció", d'acord amb l'annex I de la citada Llei.

El criteri de correspondència entre les obres executades per l'empresa licitadora i les que constitueixen l'objecte del contracte és la pertinença al mateix subgrup de classificació, si el contracte està enquadrat en algun dels que estableix el Reglament general de la Llei de Contractes de les Administracions Públiques, aprovat per Real Decret 1098/2001, de 12 d'octubre, (RGCAP) i, en cas contrari, la igualtat entre els tres primers dígitos dels respectius codis CPV. Es verificarà també que l'import mitjà del contracte sigui igual o inferior a la categoria de la classificació en el subgrup corresponent, tot d'acord amb l'article 92 LCSP.

Aquesta solvència s'entendrà acreditada pel fet d'estar en possessió de la classificació empresarial en els grups, subgrups i categories que s'indiquen a continuació:

GRUP	SUBGRUP	CATEGORIA (segons RGCAP modificat pel R.D. 773/2015)
G	6	2

A aquests efectes s'indica també el codi CPV que correspon a aquestes obres, que és el 45233222-1: Treballs de pavimentació i asfaltat.

Ripollet, Febrer de 2021
Arquitecta tècnica municipal

Núria Cuello Prats

19/02/2021 Arquitecte tècnic NCuello

Signatura 1 de 1
Núria Cuello Prats

Podeu descarregar una còpia autèntica d'aquest document des de la seu electrònica:

Codi Segur de Validació 99475774ccbf42e981d19d4eb400caa1001

Uri de validació <https://seu.ripollet.cat/absis/idi/arx/idiarxabsaweb/catala/asp/verificadorfirma.asp>

Metadades Origen: Origen administració Estat d'elaboració: Original



I MEMÒRIA

2.ANNEXOS

Annex 1: Estudi bàsic de seguretat i salut
Annex 2: Estudi de gestió de residus

Signatura 1 de 1
Muria Cuello Prats
19/02/2021
Arquitecte tècnic NCuello

Podeu descarregar una còpia autèntica d'aquest document des de la seu electrònica:

Codi Segur de Validació 99475774ccbf42e981d19d4eb400caa1001

Url de validació <https://seu.ripollet.cat/absis/idi/arx/idiarxabsaweb/catala/asp/verificadorfirma.asp>

Metadades Origen: Origen administració Estat d'elaboració: Original



Signatura 1 de 1
Muria Cuello Prats
19/02/2021
Arquitecte tècnic NCuello

Annex 1: Estudi bàsic de seguretat i salut

Podeu descarregar una còpia autèntica d'aquest document des de la seu electrònica:

Codi Segur de Validació	99475774ccbf42e981d19d4eb400caa1001
Url de validació	https://seu.ripollet.cat/absis/idi/arx/idiarxabsaweb/catala/asp/verificadorfirma.asp
Metadades	Origen: Origen administració Estat d'elaboració: Original



ESTUDI BÀSIC DE SEGURETAT I SALUT DE LES OBRES DE REASFALTAT DE LA PASSERA I CREACIÓ D'UN ITINERARI PER A INVIDENTS AL PARC DEL RIU RIPOLL.

Dades de l'obra

Tipus d'obra:

Pavimentació

Emplaçament:

Parc del Riu Ripoll – 08291 - Ripollet

Superfície d'actuació:

Es repavimenta aproximadament 1.358 m2

Promotor:

Ajuntament de Ripollet

Arquitecte/s autor/s del Projecte d'execució:

Núria Cuello Prats com arquitecta tècnica municipal.

Tècnic redactor de l'Estudi Bàsic de Seguretat i Salut:

Núria Cuello Prats com arquitecta tècnica municipal.

Dades tècniques de l'emplaçament

Topografia:

Plana

Característiques del terreny:

Plana, amb paviment dur. Accessible amb facilitat.

Condicions físiques i d'ús dels edificis de l'entorn:

Entorn molt transitat per vianants.

Instal·lacions de serveis públics:

Instal·lacions d'enllumenat

Ubicació de vials:

Els vials de l'entorn són urbans amb amplada suficient per a instal·lació d'elements auxiliars d'elevació, transport i altres (camions grua, formigoneres, contenidors,)

Signatura 1 de 1
Núria Cuello Prats
19/02/2021
Arquitecte tècnic NCuello

Podeu descarregar una còpia autèntica d'aquest document des de la seu electrònica:

Codi Segur de Validació 99475774ccb42e981d19d4eb400caa1001

Uri de validació <https://seu.ripollet.cat/absis/idi/arx/idiarxabsaweb/catala/asp/verificadorfirma.asp>

Metadades Origen: Origen administració Estat d'elaboració: Original



1. Introducció: Compliment del RD 1627/97 de 24 d'octubre sobre disposicions mínimes de seguretat i salut a les obres de construcció	3
2. Principis generals aplicables durant l'execució de l'obra	3
3. Identificació dels riscos	4
- Mitjans i maquinària	
- Treballs previs	
- Enderrocs	
- Moviment de terres i excavacions	
- Fonaments	
- Estructura	
- Ram de paleta	
- Coberta	
- Revestiments i acabats	
- Instal·lacions	
4. Relació no exhaustiva dels treballs que impliquen riscos especials (Annex II del RD 1627/1997).....	7
5. Mesures de prevenció i protecció.....	7
5.01. Mesures de protecció col·lectiva.....	7
5.02. Mesures de protecció individual.....	8
5.03. Mesures de protecció a tercers.....	8
6. Primers auxilis.....	9
7. Normativa aplicable	9

Signatura 1 de 1	19/02/2021	Arquitecte tècnic NCuello
Múria Cuello Prats		

Podeu descarregar una còpia autèntica d'aquest document des de la seu electrònica:		
Codi Segur de Validació	99475774ccb42e981d19d4eb400caa1001	
Url de validació	https://seu.ripollet.cat/absis/idi/arx/idiarxabsaweb/catala/asp/verificadorfirma.asp	
Metadades	Origen: Origen administració Estat d'elaboració: Original	

1. Introducció: Compliment del RD 1627/97 de 24 d'octubre sobre disposicions mínimes de seguretat i salut a les obres de construcció

Aquest Estudi Bàsic de Seguretat i Salut estableix, durant l'execució d'aquesta obra, les previsions respecte a la prevenció de riscos d'accidents i malalties professionals, així com informació útil per efectuar en el seu dia, en les degudes condicions de seguretat i salut, els previsibles treballs posteriors de manteniment.

Servirà per donar unes directrius bàsiques a l'empresa constructora per dur a terme les seves obligacions en el terreny de la prevenció de riscos professionals, facilitant el seu desenvolupament, d'acord amb el Reial Decret 1627/1997 de 24 d'octubre, pel qual s'estableixen disposicions mínimes de seguretat i de salut a les obres de construcció.

En base a l'art. 7è, i en aplicació d'aquest Estudi Bàsic de Seguretat i Salut, el contractista ha d'elaborar un Pla de Seguretat i Salut en el treball en el qual s'analitzin, estudiïn, desenvolupin i complementin les previsions contingudes en el present document.

El Pla de Seguretat i Salut haurà de ser aprovat abans de l'inici de l'obra pel Coordinador de Seguretat i Salut durant l'execució de l'obra o, quan no n'hi hagi, per la Direcció Facultativa. En cas d'obres de les Administracions Públiques s'haurà de sotmetre a l'aprovació d'aquesta Administració.

Es recorda l'obligatorietat de què a cada centre de treball hi hagi un Llibre d'Incidències pel seguiment del Pla. Les anotacions fetes al Llibre d'Incidències hauran de posar-se en coneixement de la Inspecció de Treball i Seguretat Social, en el termini de 24 hores, quan es produeixin repeticions de la incidència.

Segons l'art. 15è del Reial Decret, els contractistes i sots-contractistes hauran de garantir que els treballadors rebin la informació adequada de totes les mesures de seguretat i salut a l'obra.

La comunicació d'obertura del centre de treball a l'autoritat laboral competent haurà d'incloure el Pla de Seguretat i Salut, s'haurà de fer prèviament a l'inici d'obra i la presentaran únicament els empresaris que tinguin la consideració de contractistes.

El Coordinador de Seguretat i Salut durant l'execució de l'obra o qualsevol integrant de la Direcció Facultativa, en cas d'apreciar un risc greu imminent per a la seguretat dels treballadors, podrà aturar l'obra parcialment o totalment, comunicant-lo a la Inspecció de Treball i Seguretat Social, al contractista, sots-contractistes i representants dels treballadors.

Les responsabilitats dels coordinadors, de la Direcció Facultativa i del promotor no eximiran de les seves responsabilitats als contractistes i als sots-contractistes (art. 11è).

2. Principis generals aplicables durant l'execució de l'obra

L'article 10 del RD 1627/1997 estableix que s'aplicaran els principis d'acció preventiva recollits en l'art. 15è de la "Ley de Prevención de Riesgos Laborales (Ley 31/1995, de 8 de noviembre)" durant l'execució de l'obra i en particular en les següents activitats:

- El manteniment de l'obra en bon estat d'ordre i neteja
- L'elecció de l'emplaçament dels llocs i àrees de treball, tenint en compte les seves condicions d'accés i la determinació de les vies o zones de desplaçament o circulació
- La manipulació dels diferents materials i la utilització dels mitjans auxiliars
- El manteniment, el control previ a la posada en servei i el control periòdic de les Instal·lacions i dispositius necessaris per a l'execució de l'obra, amb objecte de corregir els defectes que poguessin afectar a la seguretat i salut dels treballadors
- La delimitació i condicionament de les zones d'emmagatzematge i dipòsit dels diferents materials, en

Signatura 1 de 1
Muria Cuello Prats
19/02/2021
Arquitecte tècnic NCuello

Podeu descarregar una còpia autèntica d'aquest document des de la seu electrònica:	
Codi Segur de Validació	99475774ccb42e981d19d4eb400caa1001
Url de validació	https://seu.ripollat.cat/absis/idi/ax/idiarxabsaweb/catala/asp/verificadorfirma.asp
Metadades	Origen: Origen administració Estat d'elaboració: Original



particular si es tracta de matèries i substàncies perilloses

- La recollida dels materials perillosos utilitzats
- L'emmagatzematge i l'eliminació o evacuació de residus i runes
- L'adaptació en funció de l'evolució de l'obra del període de temps efectiu que s'haurà de dedicar a les diferents feines o fases del treball
- La cooperació entre els contractistes, sots-contractistes i treballadors autònoms
- Les interaccions i incompatibilitats amb qualsevol altre tipus de feina o activitat que es realitzi a l'obra o prop de l'obra

Els principis d'acció preventiva establerts a l'article 15è de la Llei 31/95 són els següents:

L'empresari aplicarà les mesures que integren el deure general de prevenció, d'acord amb els següents principis generals:

- Evitar riscos
- Avaluar els riscos que no es puguin evitar
- Combatre els riscos a l'origen
- Adaptar el treball a la persona, en particular amb el que respecta a la concepció dels llocs de treball, l'elecció dels equips i els mètodes de treball i de producció, per tal de reduir el treball monòton i repetitiu i reduir els efectes del mateix a la salut
- Tenir en compte l'evolució de la tècnica
- Substituir allò que és perillós per allò que tingui poc o cap perill
- Planificar la prevenció, buscant un conjunt coherent que integri la tècnica, l'organització del treball, les condicions de treball, les relacions socials i la influència dels factors ambientals en el treball
- Adoptar mesures que posin per davant la protecció col·lectiva a la individual
- Donar les degudes instruccions als treballadors

L'empresari tindrà en consideració les capacitats professionals dels treballadors en matèria de seguretat i salut en el moment d'encomanar les feines

L'empresari adoptarà les mesures necessàries per garantir que només els treballadors que hagin rebut informació suficient i adequada puguin accedir a les zones de risc greu i específic

L'efectivitat de les mesures preventives haurà de preveure les distraccions i imprudències no temeràries que pugués cometre el treballador. Per a la seva aplicació es tindran en compte els riscos addicionals que poguessin implicar determinades mesures preventives, que només podran adoptar-se quan la magnitud dels esmentats riscos sigui substancialment inferior a les dels que es pretén controlar i no existeixin alternatives més segures

Podran concertar operacions d'assegurances que tinguin com a finalitat garantir com a àmbit de cobertura la previsió de riscos derivats del treball, l'empresa respecte dels seus treballadors, els treballadors autònoms respecte d'ells mateixos i les societats cooperatives respecte els socis, l'activitat dels quals consisteixi en la prestació del seu treball personal.

Signatura 1 de 1
19/02/2021
Arquitecte tècnic NCuello
Nuria Cuello Prats

Podeu descarregar una còpia autèntica d'aquest document des de la seu electrònica:	
Codi Segur de Validació	99475774ccbf42e981d19d4eb400caa1001
Uri de validació	https://seu.ripollet.cat/absis/idi/arx/idiarxabsaweb/catala/asp/verificadorfirma.asp
Metadades	Origen: Origen administració Estat d'elaboració: Original



3. IDENTIFICACIÓ DELS RISCOS

Sense perjudici de les disposicions mínimes de Seguretat i Salut aplicables a l'obra establertes a l'annex IV del RD 1627/1997, s'enumeren a continuació els riscos particulars de diferents treballs d'obra, tot i considerant que alguns d'ells es poden donar durant tot el procés d'execució de l'obra o bé ser aplicables a altres feines.

Mitjans i maquinària

- Atropellaments, topades amb altres vehicles, atrapades
- Interferències amb instal·lacions d'ús públic (aigua, llum, gas, clavegueram,...)
- Desplom i/o caiguda de maquinària d'obra (sitges, grues...)
- Riscos derivats del funcionament de grues
- Caiguda de la càrrega transportada
- Generació excessiva de pols o emanació de gasos tòxics
- Caigudes des de punts alts i/o des d'elements provisionals d'accés (escales, plataformes)
- Cops i ensopegades
- Caiguda de materials, rebots
- Ambient excessivament sorollós
- Contactes elèctrics directes o indirectes
- Accidents derivats de condicions atmosfèriques

Treballs previs

- Interferències amb instal·lacions d'ús públic (aigua, llum, gas, clavegueram,...)
- Caigudes des de punts alts i/o des d'elements provisionals d'accés (escales, plataformes)
- Cops i ensopegades
- Caiguda de materials, rebots
- Sobre esforços per postures incorrectes
- Bolcada de piles de materials
- Riscos derivats de l'emmagatzematge de materials (temperatura, humitat, reaccions químiques)

Enderrocs

- Interferències amb instal·lacions d'ús públic (aigua, llum, gas, clavegueram,...)
- Generació excessiva de pols o emanació de gasos tòxics

Signatura 1 de 1
19/02/2021
Arquitecte tècnic NCuello
Nuria Cuello Prats

Podeu descarregar una còpia autèntica d'aquest document des de la seu electrònica:

Codi Segur de Validació 99475774ccbf42e981d19d4eb400caa1001

Uri de validació <https://seu.ripollet.cat/absis/idi/arx/idiarxabsaweb/catala/asp/verificadorfirma.asp>

Metadades Origen: Origen administració Estat d'elaboració: Original



- Projecció de partícules durant els treballs
- Caigudes des de punts alts i/o des d'elements provisionals d'accés (escales, plataformes)
- Contactes amb materials agressius
- Risc derivat de la utilització de soldadura i tall oxiacetilènic
- Talls i punxades
- Cops i ensopegades
- Caiguda de materials, rebots
- Ambient excessivament sorollós
- Fallida de l'estructura
- Sobre esforços per postures incorrectes
- Acumulació i baixada de runes

Moviments de terres i excavacions

- Interferències amb instal·lacions d'ús públic (aigua, llum, gas, clavegueram,...)
- Generació excessiva de pols o emanació de gasos tòxics
- Caigudes des de punts alts i/o des d'elements provisionals d'accés (escales, plataformes)
- Cops i ensopegades
- Despreniment i/o esllavissament de terres i/o roques
- Caiguda de materials, rebots
- Ambient excessivament sorollós
- Desplom i/o caiguda de les murs de contenció, pous i rases
- Desplom i/o caiguda de les edificacions veïnes
- Accidents derivats de condicions atmosfèriques
- Sobre esforços per postures incorrectes
- Riscos derivats del desconeixement del sòl a excavar

Fonaments

- Interferències amb instal·lacions d'ús públic (aigua, llum, gas, clavegueram,...)
- Projecció de partícules durant els treballs
- Caigudes des de punts alts i/o des d'elements provisionals d'accés (escales, plataformes)
- Contactes amb materials agressius

Signatura 1 de 1
19/02/2021
Arquitecte tècnic NCuello
Nuria Cuello Prats

Podeu descarregar una còpia autèntica d'aquest document des de la seu electrònica:

Codi Segur de Validació	99475774ccbf42e981d19d4eb400caa1001
Url de validació	https://seu.ripollet.cat/absis/idi/arx/idiarxabsaweb/catala/asp/verificadorfirma.asp
Metadades	Origen: Origen administració Estat d'elaboració: Original



- Risc derivat de la utilització de soldadura i tall oxiacetilènic
- Talls i punxades
- Cops i ensopegades
- Caiguda de materials, rebots
- Ambient excessivament sorollós
- Desplom i/o caiguda de les murs de contenció, pous i rases
- Desplom i/o caiguda de les edificacions veïnes
- Despreniment i/o esclavissament de terres i/o roques
- Contactes elèctrics directes o indirectes
- Sobre esforços per postures incorrectes
- Fallides d'encofrats
- Fallides de recalços
- Generació excessiva de pols o emanació de gasos tòxics
- Bolcada de piles de material
- Riscos derivats de l'emmagatzematge de materials (temperatura, humitat, reaccions químiques)

Estructura

- Interferències amb instal·lacions d'ús públic (aigua, llum, gas, clavegueram,...)
- Projecció de partícules durant els treballs
- Caigudes des de punts alts i/o des d'elements provisionals d'accés (escales, plataformes)
- Contactes amb materials agressius
- Risc derivat de la utilització de soldadura i tall oxiacetilènic
- Talls i punxades
- Cops i ensopegades
- Caiguda de materials, rebots
- Ambient excessivament sorollós
- Contactes elèctrics directes o indirectes
- Sobre esforços per postures incorrectes
- Fallides d'encofrats
- Generació excessiva de pols o emanació de gasos tòxics
- Bolcada de piles de material

Signatura 1 de 1
Nuria Cuello Prats
19/02/2021
Arquitecte tècnic NCuello

Podeu descarregar una còpia autèntica d'aquest document des de la seu electrònica:

Codi Segur de Validació 99475774ccbf42e981d19d4eb400caa1001

Uri de validació <https://seu.ripoll.cat/absis/idi/arx/idiarxabsaweb/catala/asp/verificadorfirma.asp>

Metadades Origen: Origen administració Estat d'elaboració: Original



- Riscos derivats de l'emmagatzematge de materials (temperatura, humitat, reaccions químiques)
- Riscos derivats de l'accés a les plantes
- Riscos derivats de la pujada i recepció dels materials

Ram de paleta

- Interferències amb instal·lacions d'ús públic (aigua, llum, gas, clavegueram,...)
- Generació excessiva de pols o emanació de gasos tòxics
- Projecció de partícules durant els treballs
- Caigudes des de punts alts i/o des d'elements provisionals d'accés (escales, plataformes)
- Contactes amb materials agressius
- Risc derivat de la utilització de soldadura i tall oxiacetilènic
- Talls i punxades
- Cops i ensopegades
- Caiguda de materials, rebots
- Ambient excessivament sorollós
- Sobre esforços per postures incorrectes
- Bolcada de piles de material
- Riscos derivats de l'emmagatzematge de materials (temperatura, humitat, reaccions químiques)

Coberta

- Interferències amb instal·lacions de subministrament públic (aigua, llum, gas...)
- Projecció de partícules durant els treballs
- Caigudes des de punts alts i/o des d'elements provisionals d'accés (escales, plataformes)
- Contactes amb materials agressius
- Talls i punxades
- Risc derivat de la utilització de soldadura i tall oxiacetilènic
- Cops i ensopegades
- Caiguda de materials, rebots
- Ambient excessivament sorollós
- Sobre esforços per postures incorrectes
- Generació excessiva de pols o emanació de gasos tòxics

Signatura 1 de 1
19/02/2021
Arquitecte tècnic NCuello
Nuria Cuello Prats

Podeu descarregar una còpia autèntica d'aquest document des de la seu electrònica:		
Codi Segur de Validació	99475774ccb42e981d19d4eb400caa1001	
Uri de validació	https://seu.ripoll.cat/absis/idi/arx/idiarxabsaweb/catala/asp/verificadorfirma.asp	
Metadades	Origen: Origen administració Estat d'elaboració: Original	

- Caigudes de pals i antenes
- Bolcada de piles de material
- Riscos derivats de l'emmagatzematge de materials (temperatura, humitat, reaccions químiques)

Revestiments i acabats

- Generació excessiva de pols o emanació de gasos tòxics
- Projecció de partícules durant els treballs
- Caigudes des de punts alts i/o des d'elements provisionals d'accés (escales, plataformes)
- Contactes amb materials agressius
- Talls i punxades
- Cops i ensopegades
- Caiguda de materials, rebots
- Sobre esforços per postures incorrectes
- Bolcada de piles de material
- Riscos derivats de l'emmagatzematge de materials (temperatura, humitat, reaccions químiques)
- Riscos derivats per repassos d'obra realitzats amb equips i proteccions inadequades

Instal·lacions

- Interferències amb instal·lacions de subministrament públic (aigua, llum, gas...)
- Caigudes des de punts alts i/o des d'elements provisionals d'accés (escales, plataformes)
- Talls i punxades
- Cops i ensopegades
- Caiguda de materials, rebots
- Emanacions de gasos en obertures de pous morts
- Contactes elèctrics directes o indirectes
- Sobre-esforços per postures incorrectes
- Caigudes de pals i antenes
- Riscos derivats per repassos d'obra realitzats amb equips i proteccions inadequades

Signatura 1 de 1
19/02/2021
Arquitecte tècnic NCuello
Nuria Cuello Prats

Podeu descarregar una còpia autèntica d'aquest document des de la seu electrònica:

Codi Segur de Validació 99475774ccb42e981d19d4eb400caa1001

Uri de validació <https://seu.ripollet.cat/absis/idi/arx/idiarxabsaweb/catala/asp/verificadorfirma.asp>

Metadades Origen: Origen administració Estat d'elaboració: Original



4. Relació no exhaustiva dels treballs que impliquen riscos especials (Annex II del RD 1627/1997)

- Treballs amb riscos especialment greus de sepultament, enfonsament o caiguda d'altura, per les particulars característiques de l'activitat desenvolupada, els procediments aplicats o l'entorn del lloc de treball
- Treballs en els quals l'exposició a agents químics o biològics suposi un risc d'especial gravetat, o pels quals la vigilància específica de la salut dels treballadors sigui legalment exigible
- Treballs amb exposició a radiacions ionitzants pels quals la normativa específica obligui a la delimitació de zones controlades o vigilades
- Treballs en la proximitat de línies elèctriques d'alta tensió
- Treballs que exposin a risc d'ofegament per immersió
- Obres d'excavació de túnels, pous i altres treballs que suposin moviments de terres subterranis
- Treballs realitzats en immersió amb equip subaquàtic
- Treballs realitzats en cambres d'aire comprimit
- Treballs que impliquin l'ús d'explosius
- Treballs que requereixin muntar o desmuntar elements prefabricats pesats

5. Mesures de prevenció i protecció

Com a criteri general primaran les proteccions col·lectives en front de les individuals. A més, s'hauran de mantenir en bon estat de conservació els medis auxiliars, la maquinària i les eines de treball. D'altra banda els medis de protecció hauran d'estar homologats segons la normativa vigent.

Tanmateix, les mesures relacionades s'hauran de tenir en compte pe als previsible treballs posteriors (reparació, manteniment...).

5.01. Mesures de protecció col·lectiva

- Organització i planificació dels treballs per evitar interferències entre les diferents feines i circulacions dins l'obra
- Senyalització de les zones de perill
- Preveure el sistema de circulació de vehicles i la seva senyalització, tant a l'interior de l'obra com en relació amb els vials exteriors
- Deixar una zona lliure a l'entorn de la zona excavada pel pas de maquinària
- Immobilització de camions mitjançant falques i/o topalls durant les tasques de càrrega i descàrrega
- Respectar les distàncies de seguretat amb les Instal·lacions existents
- Els elements de les Instal·lacions han d'estar amb les seves proteccions aïllants
- Fonamentació correcta de la maquinària d'obra
- Muntatge de grues fet per una empresa especialitzada, amb revisions periòdiques, control de la càrrega màxima, delimitació del radi d'acció, frenada, blocatge, etc
- Revisió periòdica i manteniment de maquinària i equips d'obra
- Sistema de rec que impedeixi l'emissió de pols en gran quantitat
- Comprovació de l'adequació de les solucions d'execució a l'estat real dels elements (subsòl, edificacions veïnes)
- Comprovació d'apuntaments, condicions d'estrebats i pantalles de protecció de rases

Signatura 1 de 1
Nuria Cuello Prats
19/02/2021
Arquitecte tècnic NCuello

Podeu descarregar una còpia autèntica d'aquest document des de la seu electrònica:

Codi Segur de Validació 99475774ccb42e981d19d4eb400caa1001

Url de validació <https://seu.ripollat.cat/absis/idi/arx/idiarxabsaweb/catala/asp/verificadorfirma.asp>

Metadades Origen: Origen administració Estat d'elaboració: Original



- Utilització de paviments antilliscants.
- Col·locació de baranes de protecció en llocs amb perill de caiguda.
- Col·locació de xarxes en forats horitzontals
- Protecció de forats i façanes per evitar la caiguda d'objectes (xarxes, lones)
- Ús de canalitzacions d'evacuació de runes, correctament instal·lades
- Ús d'escales de mà, plataformes de treball i bastides
- Col·locació de plataformes de recepció de materials en plantes altes

5.02. Mesures de protecció individual

- Utilització de cassetes i ulleres homologades contra la pols i/o projecció de partícules
- Utilització de calçat de seguretat
- Utilització de casc homologat
- A totes les zones elevades on no hi hagi sistemes fixes de protecció caldrà establir punts d'ancoratge segurs per poder subjectar-hi el cinturó de seguretat homologat, la utilització del qual serà obligatòria
- Utilització de guants homologats per evitar el contacte directe amb materials agressius i minimitzar el risc de talls i punxades
- Utilització de protectors auditius homologats en ambients excessivament sorollosos
- Utilització de mandils
- Sistemes de subjecció permanent i de vigilància per més d'un operari en els treballs amb perill d'intoxicació. Utilització d'equips de subministrament d'aire

5.03. Mesures de protecció a tercers

- Tancament, senyalització i enllumenat de l'obra. Cas que el tancament envaeixi la calçada s'ha de preveure un passadís protegit pel pas de vianants. El tancament ha d'impedir que persones alienes a l'obra puguin entrar
- Preveure el sistema de circulació de vehicles tant a l'interior de l'obra com en relació amb els vials exteriors
- Immobilització de camions mitjançant falques i/o topalls durant les tasques de càrrega i descàrrega
- Comprovació de l'adequació de les solucions d'execució a l'estat real dels elements (subsòl, edificacions veïnes)
- Protecció de forats i façanes per evitar la caiguda d'objectes (xarxes, lones)

6. Primers auxilis

Es disposarà d'una farmaciola amb el contingut de material especificat a la normativa vigent.

S'informarà a l'inici de l'obra, de la situació dels diferents centres mèdics als quals s'hauran de traslladar els accidentats. És convenient disposar a l'obra i en lloc ben visible, d'una llista amb els telèfons i adreces dels centres assignats per a urgències, ambulàncies, taxis, etc. per garantir el ràpid trasllat dels possibles accidentats.

7. Normativa aplicable

NORMATIVA DE SEGURETAT I SALUT

Podeu descarregar una còpia autèntica d'aquest document des de la seu electrònica:	
Codi Segur de Validació	99475774ccb42e981d19d4eb400caa1001
Uri de validació	https://seu.ripollet.cat/absis/idi/arx/idiarxabsaweb/catala/asp/verificadorfirma.asp
Metadades	Origen: Origen administració Estat d'elaboració: Original



DISPOSICIONES MÍNIMAS DE SEGURIDAD Y DE SALUD QUE DEBEN APLICARSE EN LAS OBRAS DE CONSTRUCCIÓN TEMPORALES O MÓVILES	Directiva 92/57/CEE 24 Junio (DOCE: 26/08/92)
DISPOSICIONES MÍNIMAS DE SEGURIDAD Y DE SALUD EN LAS OBRAS DE CONSTRUCCIÓN	RD 1627/1997. 24 octubre (BOE 25/10/97) Transposició de la Directiva 92/57/CEE
LEY DE PREVENCIÓN DE RIESGOS LABORALES	Ley 31/1995. 8 noviembre (BOE: 10/11/95) Ley 54/2003. 12 diciembre (BOE 13/12/2003)
REFORMA DEL MARCO NORMATIVO DE LA PREVENCIÓN DE RIESGOS LABORALES	
REGLAMENTO DE LOS SERVICIOS DE PREVENCIÓN	RD 39/1997, 17 de enero (BOE: 31/01/97). Modificacions: RD 780/1998 . 30 abril (BOE 01/05/98)
MODIFICACIÓN RD 39/1997; RD 1109/2007, Y EL RD 1627/1997	RD 337/2010 (BOE 23/3/2010)
REQUISITOS Y DATOS QUE DEBEN REUNIR LAS COMUNICACIONES DE APERTURA O DE REANUDACIÓN DE ACTIVIDADES EN LOS CENTROS DE TRABAJO	Orden TIN/1071/2010 (BOE 1/5/2010)
DISPOSICIONES MÍNIMAS DE SEGURIDAD Y SALUD PARA LA UTILIZACIÓN POR LOS TRABAJADORES DE LOS EQUIPOS DE TRABAJO EN MATERIA DE TRABAJOS TEMPORALES EN ALTURA	RD 2177/2004, de 12 de novembre (BOE: 13/11/2004)
DISPOSICIONES MÍNIMAS EN MATERIA DE SEÑALIZACIÓN, DE SEGURIDAD Y SALUD EN EL TRABAJO	RD 485/1997. 14 abril (BOE: 23/04/97)
DISPOSICIONES MÍNIMAS DE SEGURIDAD Y SALUD EN LOS LUGARES DE TRABAJO	RD 486/1997, 14 de abril (BOE: 23/04/97) En el capítol 1 exclou les obres de construcció, però el RD 1627/1997 l'esmenta en quant a escales de mà. Modifica i deroga alguns capítols de la "Ordenanza de Seguridad e Higiene en el trabajo" (O. 09/03/1971)
LEY REGULADORA DE LA SUBCONTRATACIÓN EN EL SECTOR DE LA CONSTRUCCIÓN	LEY 32/2006 (BOE 19/10/06)
MODIFICACION DEL RD 39/1997, POR EL QUE SE APRUEBA EL REGLAMENTO DE LOS SERVICIOS DE PREVENCIÓN Y EL RD 1627/97, POR EL QUE SE ESTABLECEN LAS DISPOSICIONES MÍNIMAS DE SEGURIDAD Y SALUD EN LAS OBRAS DE CONSTRUCCIÓN	RD 604 / 2006
DISPOSICIONES MÍNIMAS DE SEGURIDAD Y SALUD RELATIVAS A LA MANIPULACIÓN MANUAL DE CARGAS QUE ENTRANE RIESGOS, EN PARTICULAR DORSO LUMBARES, PARA LOS TRABAJADORES	RD 487/1997, de 14 DE abril (BOE 23/04/97)

Signatura 1 de 1
19/02/2021
Arquitecte tècnic NCuello
Nuria Cuello Prats

Podeu descarregar una còpia autèntica d'aquest document des de la seu electrònica:

Codi Segur de Validació 99475774ccbf42e981d19d4eb400caa1001

Url de validació <https://seu.ripollet.cat/absis/idi/arx/idiarxabsaweb/catala/asp/verificadorfirma.asp>

Metadades Origen: Origen administració Estat d'elaboració: Original



DISPOSICIONES MÍNIMAS DE SEGURIDAD Y SALUD RELATIVAS AL TRABAJO CON EQUIPOS QUE INCLUYEN PANTALLAS DE VISUALIZACIÓN	R.D. 488/97. 14 abril (BOE: 23/04/97)
PROTECCIÓN DE LOS TRABAJADORES CONTRA LOS RIESGOS RELACIONADOS CON LA EXPOSICIÓN A AGENTES BIOLÓGICOS DURANTE EL TRABAJO	R.D. 664/1997. 12 mayo (BOE: 24/05/97)
PROTECCIÓN DE LOS TRABAJADORES CONTRA LOS RIESGOS RELACIONADOS CON LA EXPOSICIÓN A AGENTES CANCERÍGENOS DURANTE EL TRABAJO	R.D. 665/1997. 12 mayo (BOE: 24/05/97)
DISPOSICIONES MÍNIMAS DE SEGURIDAD Y SALUD, RELATIVAS A LA UTILIZACIÓN POR LOS TRABAJADORES DE EQUIPOS DE PROTECCIÓN INDIVIDUAL	R.D. 773/1997.30 mayo (BOE: 12/06/97)
DISPOSICIONES MÍNIMAS DE SEGURIDAD Y SALUD PARA LA UTILIZACIÓN POR LOS TRABAJADORES DE LOS EQUIPOS DE TRABAJO	R.D. 1215/1997. 18 de julio (BOE: 07/08/97) transposició de la directiva 89/655/CEE modifica i deroga alguns capítols de la "ordenanza de seguridad e higiene en el trabajo" (O. 09/03/1971)
PROTECCIÓN A LOS TRABAJADORES FRENTE A LOS RIESGOS DERIVADOS DE LA EXPOSICIÓN AL RUIDO DURANTE EL TRABAJO	R.D. 1316/1989 . 27 octubre (BOE: 02/11/89)
PROTECCIÓN CONTRA RIESGO ELÉCTRICO	R.D. 614/2001 . 8 junio (BOE: 21/06/01)
INSTRUCCIÓN TÉCNICA COMPLEMENTARIA MIE-APQ-006. ALMACENAMIENTO DE LÍQUIDOS CORROSIVOS	R.D 988/1998 (BOE: 03/06/98)
REGLAMENTO DE SEGURIDAD E HIGIENE DEL TRABAJO EN LA INDUSTRIA DE LA CONSTRUCCIÓN	O. de 20 de mayo de 1952 (BOE: 15/06/52) modificaciones: O. 10 diciembre de 1953 (BOE: 22/12/53) O. 23 septiembre de 1966 (BOE: 01/10/66) ART. 100 A 105 derogats per O de 20 gener de 1956 Derogat capítol III pel RD 2177/2004
ORDENANZA DEL TRABAJO PARA LAS INDUSTRIAS DE LA CONSTRUCCIÓN, VIDRIO Y CERÁMICA	O. de 28 de agosto de 1970. ART. 1º A 4º, 183º A 291º Y ANEXOS I Y II (BOE: 05/09/70; 09/09/70) correcció d'errades: BOE: 17/10/70
SEÑALIZACIÓN, BALIZAMIENTO, LIMPIEZA Y TERMINACIÓN DE OBRAS FIJAS EN VÍAS FUERA DE POBLADO	O. de 31 de agosto de 1987 (BOE: 18/09/87)
REGLAMENTO DE APARATOS ELEVADORES PARA OBRAS	O. de 23 de mayo de 1977 (BOE: 14/06/77) modificació:O. de 7 de marzo d'E 1981 (BOE: 14/03/81)



INSTRUCCIÓN TÉCNICA COMPLEMENTARIA MIE-AEM 2 DEL REGLAMENTO DE APARATOS DE ELEVACIÓN Y MANUTENCIÓN REFERENTE A GRÚAS-TORRE DESMONTABLES PARA OBRAS.	R.D. 836/2003. 27 juny, (BOE: 17/07/03). vigent a partir del 17 d'octubre de 2003. (deroga la O. de 28 de junio de 1988 (BOE: 07/07/88) i la modificació: O. de 16 de abril de 1990 (BOE: 24/04/90))
REGLAMENTO SOBRE SEGURIDAD DE LOS TRABAJOS CON RIESGO DE AMIANTO	O. de 31 octubre 1984 (BOE: 07/11/84)
NORMAS COMPLEMENTARIAS DEL REGLAMENTO SOBRE SEGURIDAD DE LOS TRABAJOS CON RIESGO DE	O. de 7 enero 1987 (BOE: 15/01/87)
ORDENANZA GENERAL DE SEGURIDAD E HIGIENE EN EL TRABAJO	O. de 9 de marzo DE 1971 (BOE: 16 I 17/03/71) correcció d'errades (BOE: 06/04/71) modificació: (BOE: 02/11/89) derogats alguns capítols per: LEY 31/1995, RD 485/1997, RD 486/1997, RD 664/1997, RD 665/1997, RD 773/1997 I RD 1215/1997
S'APROVA EL MODEL DE LLIBRE D'INCIDÈNCIES EN OBRES DE CONSTRUCCIÓ	O. de 12 de gener de 1998 (DOGC: 27/01/98)
EQUIPS DE PROTECCIÓ INDIVIDUAL	
CASCOS NO METÁLICOS	R. de 14 de diciembre de 1974 (BOE: 30/12/74): N.R. MT-1
PROTECTORES AUDITIVOS	R. de 28 de julio de 1975 (BOE: 01/09/75): N.R. MT-2
PANTALLAS PARA SOLDADORES	R. de 28 de julio de 1975 (BOE: 02/09/75): N.R. MT-3: modificació: BOE: 24/10/75
GUANTES AISLANTES DE ELECTRICIDAD	R. de 28 de julio de 1975 (BOE: 03/09/75): N.R. MT-4 modificació: BOE: 25/10/75
CALZADO DE SEGURIDAD CONTRA RIESGOS MECÁNICOS	R. de 28 de julio de 1975 (BOE: 04/09/75): N.R. MT-5 modificació: BOE: 27/10/75
BANQUETAS AISLANTES DE MANIOBRAS	R. de 28 de julio de 1975 (BOE: 05/09/75): N.R. MT-6 modificació: BOE: 28/10/75
EQUIPOS DE PROTECCIÓN PERSONAL DE VIAS RESPIRATORIAS. NORMAS COMUNES Y ADAPTADORES FACIALES	R. de 28 de julio de 1975 (BOE: 06/09/75): N.R. MT-7 modificació: BOE: 29/10/75
EQUIPOS DE PROTECCIÓN PERSONAL DE VIAS RESPIRATORIAS: FILTROS MECÁNICOS	R. de 28 de julio de 1975 (BOE: 08/09/75): N.R. MT-8 modificació: BOE: 30/10/75
EQUIPOS DE PROTECCIÓN PERSONAL DE VIAS RESPIRATORIAS: MASCARILLAS AUTOFILTRANTES	R. de 28 de julio de 1975 (BOE: 09/09/75): N.R. MT-9 modificació: BOE: 31/10/75

Signatura 1 de 1
19/02/2021 Arquitec tècnic NCuello
Múria Cuello Prats

Podeu descarregar una còpia autèntica d'aquest document des de la seu electrònica:

Codi Segur de Validació	99475774ccbf42e981d19d4eb400caa1001
Url de validació	https://seu.ripollet.cat/absis/idi/arx/idiarxabsaweb/catala/asp/verificadorfirma.asp
Metadades	Origen: Origen administració Estat d'elaboració: Original



EQUIPOS DE PROTECCIÓN PERSONAL DE VIAS
RESPIRATORIAS: FILTROS QUÍMICOS Y MIXTOS CONTRA
AMONÍACO

R. de 28 de julio de 1975 (BOE: 10/09/75):
N.R. MT-10 modificació: BOE: 01/11/75

Ripollet, Febrer de 2021
L'arquitecta tècnica municipal

Núria Cuello Prats

Signatura 1 de 1	19/02/2021	Arquitecte tècnic NCuello
Núria Cuello Prats		

Podeu descarregar una còpia autèntica d'aquest document des de la seu electrònica:

Codi Segur de Validació	99475774ccbf42e981d19d4eb400caa1001
Url de validació	https://seu.ripollet.cat/absis/idi/arx/idiarxabsaweb/catala/asp/verificadorfirma.asp
Metadades	Origen: Origen administració Estat d'elaboració: Original



Signatura 1 de 1
Muria Cuello Prats
19/02/2021
Arquitecte tècnic NCuello

Annex 2: Estudi de gestió de residus

Podeu descarregar una còpia autèntica d'aquest document des de la seu electrònica:

Codi Segur de Validació	99475774ccbf42e981d19d4eb400caa1001
Url de validació	https://seu.ripollet.cat/absis/idi/arx/idiarxabsaweb/catala/asp/verificadorfirma.asp
Metadades	Origen: Origen administració Estat d'elaboració: Original



ESTUDI DE GESTIÓ DE RESIDUS

**Enderroc, Rehabilitació,
Ampliació**

REAL DECRETO 210/2018, Programa de prevenció i gestió de residus i recursos de Catalunya (PRECAT20)
REAL DECRETO 105/2008, Regulador de la producció i gestió de residus de construcció i enderroc

tipus
quantitats
codificació

DECRET 89/2010 (derogat parcialment i modificat), pel que s'aprova el Programa de gestió de residus de la construcció de Catalunya (PROGROC), es regula la producció i gestió dels residus de la construcció i demolició, i el cànon sobre la deposició controlada dels residus de la construcció.

DECRET 21/2006 Adopció de criteris ambientals i d'ecoeficiència als edificis

IDENTIFICACIÓ DE L'EDIFICI

Obra:	Projecte de reasfaltat de la passera de viannants i creació d'un itinerari d'invidents		
Situació:	Parc del Riu Ripoll		
Municipi:	Ripolllet	Comarca:	Vallès Occidental

AVALUACIÓ I CARACTERÍSTIQUES DELS RESIDUS

Materials d'excavació (es considerin o no residus, mesurats sense esponjament)

Codificació residus LER	Pes	Volum
Ordre MAM/304/2002		
grava i sorra compacta	0,00	0,00
grava i sorra solta	0,00	0,00
argiles	0,00	0,00
terra vegetal	0,00	0,00
pedraplè	0,00	0,00
terres contaminades 170503	0,00	0,00
altres	0,00	0,00
totals d'excavació	0,00 t	0,00 m³

Destí de les terres i materials d'excavació

Els materials d'excavació que es reutilitzin a la mateixa obra o en una altra d'autoritzada, no es consideren residu sempre que el seu nou ús pugui ser acreditat. En una mateixa obra poden coexistir terres reutilitzades i terres portades a abocador	no es considera residu:		és residu:	
	reutilització		a l'abocador	
	mateixa obra	altra obra		
	-	-	SI	

Residus d'enderroc

Codificació residus LER	Pes/m ² (tones/m ²)	Pes (tones)	Volum aparent/m ² (m ³ /m ²)	Volum aparent (m ³)
Ordre MAM/304/2002				
obra de fàbrica 170102	0,542	0,000	0,512	0,000
fornigó 170101	0,084	0,000	0,062	0,000
petris 170107	0,052	21,000	0,082	15,000
metalls 170407	0,004	0,000	0,001	0,000
fustes 170201	0,023	0,000	0,066	0,000
vidre 170202	0,001	0,000	0,004	0,000
plàstics 170203	0,004	0,000	0,004	0,000
guixos 170802	0,027	0,000	0,004	0,000
betums 170302	0,009	9,750	0,001	12,500
fibrociment 170405	0,010	0,250	0,018	0,100
definir altres:	-	0,000	-	0,000
altre material 1	0,000	0,000	0,000	0,000
altre material 2	0,000	0,000	0,000	0,000
totals d'enderroc	0,7556	31,00 t	0,7544	27,60 m³

Residus de construcció

Codificació res	Pes/m ² (tones/m ²)	Pes (tones)	Volum aparent/m ² (m ³ /m ²)	Volum aparent (m ³)
Ordre MAM/304/2002				
sobrants d'execució	0,0500	1,1165	0,0896	1,1644
obra de fàbrica 170102	0,0150	0,4762	0,0407	0,5291
fornigó 170101	0,0320	0,4740	0,0261	0,3387
petris 170107	0,0020	0,1022	0,0118	0,1534
guixos 170802	0,0039	0,0511	0,0097	0,1264
altres	0,0010	0,0130	0,0013	0,0169
embalatges	0,0380	0,0555	0,0285	0,3709
fustes 170201	0,0285	0,0157	0,0045	0,0585
plàstics 170203	0,0061	0,0205	0,0104	0,1346
paper i cartró 170904	0,0030	0,0108	0,0119	0,1544
metalls 170407	0,0004	0,0085	0,0018	0,0234
totals de construcció		1,17 t		1,54 m³

INVENTARI DE RESIDUS PERILLOSOS.

Dins l'obra s'han detectat aquests residus perillosos, els quals es separaran i gestionaran per separat per evitar que contaminin altres residus

Materials de construcció que contenen amiant	-	altres	especificar	-
Residus que contenen hidrocarburs	-		especificar	-
Residus que contenen PCB	-		especificar	-
Terres contaminades	-		especificar	-

Signatura 1 de 1
 19/02/2021
 Arquitecte tècnic NCuello
 Nuria Cuello Prats

Podeu descarregar una còpia autèntica d'aquest document des de la seu electrònica:

Codi Segur de Validació	99475774ccbf42e981d19d4eb400caa1001
Url de validació	https://seu.ripolllet.cat/absis/idi/arx/idiarxabsaweb/catala/asp/verificadorfirma.asp
Metadades	Origen: Origen administració Estat d'elaboració: Original



ESTUDI DE GESTIÓ DE RESIDUS

Enderroc, Rehabilitació, Ampliació

minimització
gestió dins obra

MINIMITZACIÓ

PROJECTE. durant l'elaboració del projecte s'han pres les següents mesures per tal de minimitzar els residus

1.- S'ha previst reutilitzar en obra parts dels materials que es retiren	-
2.- S'han optimitzat les seccions resistents de pilars, jàsseres, parets, fonaments, etc.	-
3.- L'adequació de l'edifici al terreny, genera un equilibri de moviments de terres	-
4.- El sistema constructiu és industrialitzat i prefabricat, es munta en obra sense generar gairebé residus	-
5.-	-
6.-	-

OBRA. a l'obra es duran a terme les accions següents

1.- Emmagatzematge adient de materials i productes	-
2.- Conservació de materials i productes dins el seu embalatge original fins al moment de la seva utilització	-
3.- Els materials granulars (graves, sorres, etc.) es dipositaran en contenidors rígids o sobre superfícies dures	-
4.-	-
5.-	-
6.-	-

ELEMENTS DE CONSTRUCCIÓ REUTILITZABLES

fusta en bigues reutilitzables	0,00 t	0,00 m ³
fusta en llates, tarimes, parquets reutilitzables o reciclables	0,00 t	0,00 m ³
acer en perfils reutilitzables	0,00 t	0,00 m ³
altres :	0,00 t	0,00 m ³
Total d'elements reutilitzables	0,00 t	0,00 m³

GESTIÓ (obra)

Terres

Excavació / Mov. terres	Volum m ³ (+20%)	Reutilització (m ³)		Terres per a l'abocador volum aparent (m ³)
		a la mateixa obra	a altra autoritzada	
grava i sorra compacta	0,0	0,00	0,00	0,00
grava i sorra solta	0,0	0,00	0,00	0,00
argiles	0,0	0,00	0,00	0,00
terra vegetal	0,0	0,00	0,00	0,00
pedraplé	0,0	0,00	0,00	0,00
altres	0,0	0,00	0,00	0,00
terres contaminades	0,0			0,00
Total	0,0	0,00	0,00	0,00

SEPARACIÓ DE RESIDUS A OBRA. Cal separar individualitzadament en les fraccions següents si la generació per cadascú d'ells a l'obra supera les quantitats que segueixen

R.D. 105/2008	tones	Projecte	cal separar	tipus de residu
Formigó	80	0,47	no	inert
Maons, teules i ceràmics	40	0,48	no	inert
Metalls	2	0,01	no	no especial
Fusta	1	0,02	no	no especial
Vidres	1	0,00	no	no especial
Plàstics	0,50	0,01	no	no especial
Paper i cartró	0,50	0,01	no	no especial
Especials*	inapreciable	inapreciable	si	especial

* Dins els residus especials hi ha inclosos els envasos que contenen restes de matèries perilloses, vernissos, pintures, disolvents, desencofrants, etc... i els materials que hagin estat contaminats per aquests. Tot i ser difícilment quantificables, estan presents a l'obra i es separaran i tractaran a part de la resta de residus

Malgrat no ser obligada per tots els tipus de residus, s'han previst operacions de destria i recollida selectiva dels residus a l'obra en contenidors o espais reservats pels següents residus

	R.D. 105/2008	projecte*
Inerts		
Contenedor per Formigó	no	si
Contenedor per Ceràmics (maons,teules...)	no	si
No especials		
Contenedor per Metalls	no	no
Contenedor per Fustes	no	no
Contenedor per Plàstics	no	no
Contenedor per Vidre	no	no
Contenedor per Paper i cartró	no	no
Contenedor per Guixos i altres no especials	no	no
Especials		
Perilosos (un contenidor per cada tipus de residu especial)	si	si

* A la cel·la projecte apareixen per defecte les dades del R.D. 105/2008. Es permet la possibilitat d'incrementar les fraccions que se separen, per poder-ne millorar la gestió, però en cap cas es permet no separar si el R.D. ho obliga.

Signatura 1 de 1
19/02/2021
Arquitecte tècnic NCuello
Muria Cuello Prats

Podeu descarregar una còpia autèntica d'aquest document des de la seu electrònica:

Codi Segur de Validació	99475774ccb42e981d19d4eb400caa1001
Url de validació	https://seu.ripollet.cat/absis/idi/arx/idiarxabsaweb/catala/asp/verificadorfirma.asp
Metadades	Origen: Origen administració Estat d'elaboració: Original



ESTUDI DE GESTIÓ DE RESIDUS

Enderroc, Rehabilitació, Ampliació

gestió fora obra
pressupost

GESTIÓ (fora obra) els residus es gestionaran fora d'obra a:

Degut a la manca d'espai, les operacions de separació de residus les realitzarà fora de l'obra un gestor autoritzat				-
Instal·lacions de reciclatge i/o valorització				-
Dipòsit autoritzat de terres, enderroc i runes de la construcció				-
Tipus de residu i Nom, adreça i codi de gestor del residu				
tipus de residu	gestor	adreça	codi del gestor	
residu 1	gestor	adreça	codi del gestor	
residu 2				

PRESSUPOST

S'ha considerat pel càlcul del pressupost estimatiu :	Costos*	
Les previsions de separació de l'apartat de gestió i :	Classificació a obra: entre 12-16 €/m³	12,00
Un esponjament mig de tot tipus de residu del 35%	Transport: entre 5-8 €/m³ (mínim 100 €)	5,00
La distància mitjana a l'abocador : 15 Km	Abocador: runa neta (separada): entre 4-10 €/m³	4,00
Els residus especials i perillosos en bidons de 200 l.	Abocador: runa bruta (barrejat): entre 15-25 €/m³	15,00
Contenidors de 5 m³ per a cada tipus de residu	Especials**: num. transports a 200 €/transport	0
Lloguer de contenidors inclòs en el preu	Gestor terres: entre 5-15 €/m³	5,00
La gestió de terres inclou la seva caracterització***	Gestor terres contaminades: entre 70-90 €/m³	70,00

* Els preus recollits per l'OCT s'han obtingut dels abocadors i valoritzadors de Catalunya, que han subministrat dades (2008-2009)
 ** Malgrat ser de difícil quantificació, sempre hi haurà residus especials a obra, per tant sempre caldrà una previsió de nombre de transports per la seva correcta gestió
 *** La caracterització de terres o de qualsevol residu, permet saber amb exactitud quins elements contaminants o no, i amb quines proporcions hi son presents (dins el cost s'ha previst una caracterització, independentment del volum de terres. Cost de cada caracterització 1.000 euros)

RESIDU	Volum	Classificació	Transport	Valoritzador / Abocador		
Excavació	m³ (+20%)	12,00 €/m³	5,00 €/m³	5,00 €/m³	70,00 €/m³	
Terres	0,00	-	-	0,00	-	
Terres contaminades	0,00	-	-	-	0,00	
				runa neta	runa bruta	
				4,00 €/m³	15,00 €/m³	
Construcció	m³ (+35%)					
Formigó	0,46	5,49	2,29	1,83	-	
Maons i ceràmics	0,71	8,57	3,57	2,86	-	
Petris barrejats	20,46	-	102,29	-	306,86	
Metalls	0,03	-	0,16	-	0,47	
Fusta	0,08	-	0,39	-	1,18	
Vidres	0,00	-	-	-	0,00	
Plàstics	0,18	-	0,91	-	2,72	
Paper i cartró	0,21	-	1,04	-	3,13	
Guixos i no especials	0,19	-	0,97	-	2,90	
Altres	0,00	0,00	-	-	-	
Perillosos Especials	17,01	204,12	-	-	680,40	
		39,33	218,18	111,61	4,69	997,67

Elements Auxiliars	
Casetes d'emmagatzematge	0,00
Compactadores	0,00
Matxucadora de petris	0,00
Altres tipus de contenidors (per contenir líquids, beurades de formigó, etc.)	0,00
	0,00
	0,00

El pressupost estimatiu de la gestió de residus és de : 1.332,14 €

El volum dels residus és de : 39,33 m³

El pressupost de la gestió de residus és de : 1.308,95 euros

Signatura 1 de 1
 19/02/2021
 Arquitecte tècnic NCuello
 Nuria Cuello Prats

Podeu descarregar una còpia autèntica d'aquest document des de la seu electrònica:

Codi Segur de Validació	99475774ccb42e981d19d4eb400caa1001
Url de validació	https://seu.ripollet.cat/absis/idi/arx/idiarxabsaweb/catala/asp/verificadorfirma.asp
Metadades	Origen: Origen administració Estat d'elaboració: Original



DOCUMENTACIÓ GRÀFICA. INSTAL·LACIONS PREVISTES : TIPUS I DIMENSIONS DE CONTENIDORS DE RESIDUS PER OBRES

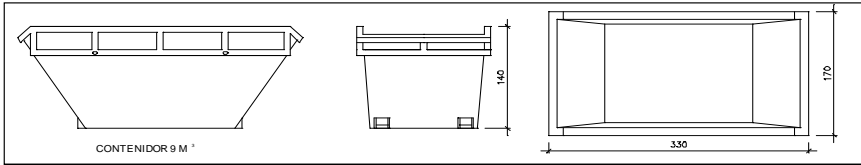

CONTENIDOR 9 M³

Contenedor 9 m³. Apte per a formigó, ceràmics, petris i fusta

unitats -

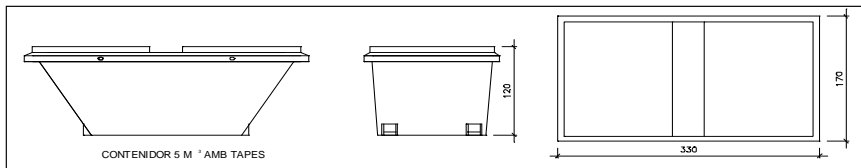

CONTENIDOR 5 M³ AMB TAPES

Contenedor 5 m³. Apte per a plàstics, paper i cartró, metalls i fusta

unitats -

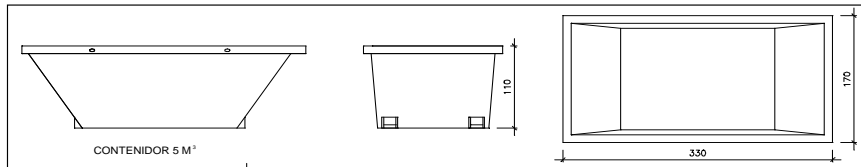

CONTENIDOR 5 M³

Contenedor 5 m³. Apte per a formigó, ceràmics, petris, fusta i metalls

unitats 2

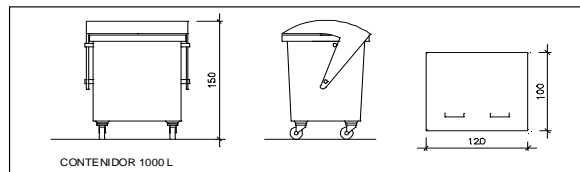

CONTENIDOR 1000 L

Contenedor 1000 L. Apte per a paper i cartró, plàstics

unitats -

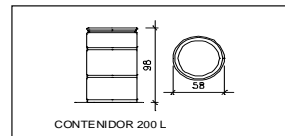

CONTENIDOR 200 L

Bidó 200 L. Apte per a residus especials

unitats -

El **Reial Decret 105/2008**, estableix que cal facilitar plànols de les instal·lacions previstes per a emmagatzematge, maneig, separació i altres operacions de gestió dels residus dins l'obra, si s'escau.

Donada la tipologia del projecte i per tal de no duplicar informació, aquests plànols d'instal·lacions previstes són a:

Estudi de Seguretat i Salut	-
Annex 1 d'aquest Estudi de Gestió de Residus	-

Posteriorment aquests plànols poden ser objecte d'adaptació a les característiques particulars de l'obra i els seus sistemes d'execució, previ acord de la direcció facultativa.

A més dels elements descrits, tal i com consta al pressupost, a l'obra hi haurà altres instal·lacions com :

Casetes d'emmagatzematge	-
Compactadores	-
Matxucadora de petris	-
Altres tipus de contenidors (per contenir líquids, beurades de formigó, etc..)	-
	-
	-

Signatura 1 de 1
19/02/2021
Arquitecte tècnic NCuello
Nuria Cuello Prats

Podem descarregar una còpia autèntica d'aquest document des de la seu electrònica:

Codi Segur de Validació 99475774ccbf42e981d19d4eb400caa1001

Url de validació <https://seu.ripollet.cat/absis/idi/arx/idiarxabsaweb/catala/asp/verificadorfirma.asp>

Metadades Origen: Origen administració Estat d'elaboració: Original



Signatura 1 de 1	19/02/2021	Arquitecte tècnic NCuello
Nuria Cuello Prats		

ESTUDI DE GESTIÓ DE RESIDUS

**Enderroc, Rehabilitació,
Ampliació**

plec de condicions
tècniques

Les operacions destinades a la tria, classificació, transport i disposició dels residus generats a obra, s'ajustaran al que determina el Pla de Gestió de Residus elaborat per el Contractista, aprovat per la Direcció Facultativa i acceptat per la Propietat.

Aquest Pla ha estat elaborat en base a l'Estudi de Gestió de Residus, que s'inclou al projecte.

Si degut a modificacions en l'execució de l'obra o d'altres, cal fer modificacions a la gestió en obra dels residus, aquestes modificacions es documentaran per escrit i seran aprovades si s'escau per la Direcció Facultativa i se'n donarà comunicació per a la seva acceptació a la Propietat.

Podeu descarregar una còpia autèntica d'aquest document des de la seu electrònica:	
Codi Segur de Validació	99475774ccbf42e981d19d4eb400caa1001
Url de validació	https://seu.ripollet.cat/absis/idi/arx/idiarxabsaweb/catala/asp/verificadorfirma.asp
Metadades	Origen: Origen administració Estat d'elaboració: Original



ESTUDI DE GESTIÓ DE RESIDUS

**Enderroc, Rehabilitació,
Ampliació**
dipòsit

IMPORT A DIPOSITAR DAVANT DEL GESTOR DE RESIDUS COM A GARANTIA DE LA GESTIÓ DE RESIDUS

DIPÒSIT SEGONS REAL DECRETO 210/2018

Per les característiques del projecte, de com s'executarà l'obra i donades les operacions de minimització abans descrites, el càlcul inicial de generació de residus, a efectes del càlcul del dipòsit, s'estima que es podrà reduir en un percentatge del:

	Previsió inicial de l'Estudi	% de reducció per minimització	Previsió final de l'Estudi
Total excavació (tones)	0,00 T		0,00 T
Total construcció i enderroc (tones)	32,17 T	0,00 %	32,17 T

Càlcul del dipòsit			
Residus d'excavació */ **	0 T	11 euros/T	0,00 euros
Residus de construcció i enderroc **	1,2 T	11 euros/T	13,20 euros
PES TOTAL DELS RESIDUS			1,2 Tones
		Total dipòsit ***	150,00 euros

* Es recorda que les **terres i pedres d'excavació que es reutilitzin** en la mateixa obra o en una altra d'autoritzada **no es consiuren residu** i per tant **NO** s'han d'incloure en el càlcul del dipòsit.

**Trasvassar les dades dels totals d' excavació i construcció de la Previsió final de L'Estudi (apartat superior)

***Dipòsit mínim 150€

Signatura 1 de 1
 19/02/2021
 Arquitecte tècnic NCuello
 Nuria Cuello Prats

Podeu descarregar una còpia autèntica d'aquest document des de la seu electrònica:	
Codi Segur de Validació	99475774ccbf42e981d19d4eb400caa1001
Url de validació	https://seu.ripollet.cat/absis/idi/arx/idiarxabsaweb/catala/asp/verificadorfirma.asp
Metadades	Origen: Origen administració Estat d'elaboració: Original



Residus d'enderroc de construcció tipus : habitatge d'obra de fàbrica				
Superfície a enderrocar	0,00 m ²			
	Pes (tones/m ²)	Pes residus (tones)	Volum aparent (m ³ /m ²)	Volum aparent (m ³)
obra de fàbrica	0,542	0	0,512	0
formigó	0,084	0	0,062	0
petris	0,052	0	0,082	0
metalls	0,004	0	0,0009	0
fustes	0,023	0	0,0663	0
vidre	0,0006	0	0,004	0
plàstics	0,004	0	0,004	0
altres	0,004	0	0,008	0
residu d'enderroc	0,7136	0,00 t	0,7392	0,00 m³

Residus d'enderroc de construcció tipus: habitatge d'estructura de formigó				
Superfície a enderrocar	0,00 m ²			
	Pes (tones/m ²)	Pes residus (tones)	Volum aparent (m ³ /m ²)	Volum aparent (m ³)
obra de fàbrica	0,338	0	0,3825	0
formigó	0,711	0	0,5253	0
petris	0,051	0	0,0347	0
metalls	0,016	0	0,0036	0
fustes	0,0017	0	0,0047	0
vidre	0,0016	0	0,001	0
plàstics	0,0008	0	0,007	0
betum	0,009	0	0,0012	0
altres	0,009	0	0,00153	0
residu d'enderroc	1,1381	0,00 t	0,96153	0,00 m³

Residus d'enderroc de construcció tipus: nau industrial d'obra de fàbrica				
Superfície a enderrocar	0,00 m ²			
	Pes (tones/m ²)	Pes residus (tones)	Volum aparent (m ³ /m ²)	Volum aparent (m ³)
obra de fàbrica	0,558	0	0,527	0
formigó	0,345	0	0,255	0
petris	0,035	0	0,024	0
metalls	0,0078	0	0,0017	0
fustes	0,023	0	0,0644	0
vidre	0,0008	0	0,0005	0
plàstics	0,0004	0	0,004	0
altres	0,006	0	0,001	0
residu enderroc	0,976	0,00 t	0,8776	0,00 m³

Residus d'enderroc de vials (no inclou excavació de rases)				
Superfície a enderrocar	50,00 m ²			
	Pes (tones/m ²)	Pes residus (tones)	Volum aparent (m ³ /m ²)	Volum aparent (m ³)
granulats	0,42	21,000	0,3	15,00
betums	0,195	9,750	0,25	12,50
altres	0,005	0,250	0,002	0,10
residu enderroc vials	0,62	31,00 t	0,552	27,60 m³

enderroc total, vials

1/1

Signatura 1 de 1
19/02/2021
Arquitecte tècnic NCuello
Múria Cuello Prats

Podem descarregar una còpia autèntica d'aquest document des de la seu electrònica:

Codi Segur de Validació 99475774ccbf42e981d19d4eb400caa1001

Url de validació <https://seu.ripollet.cat/absis/idi/arx/idiarxabsaweb/catala/asp/verificadorfirma.asp>

Metadades Origen: Origen administració Estat d'elaboració: Original



II PLÀNOLS D'OBRA

01. Situació i emplaçament

02. Proposta

03. Actuació 3: Itinerari invidents

04. Actuació 3: Itinerari invidents

05. Actuació 4 : Instal.lació semàfors viannants

Signatura 1 de 1
Muria Cuello Prats
19/02/2021
Arquitecte tècnic NCuello

Podeu descarregar una còpia autèntica d'aquest document des de la seu electrònica:

Codi Segur de Validació 99475774ccbf42e981d19d4eb400caa1001



Url de validació <https://seu.ripollet.cat/absis/idi/arx/idiarxabsaweb/catala/asp/verificadorfirma.asp>

Metadades Origen: Origen administració Estat d'elaboració: Original

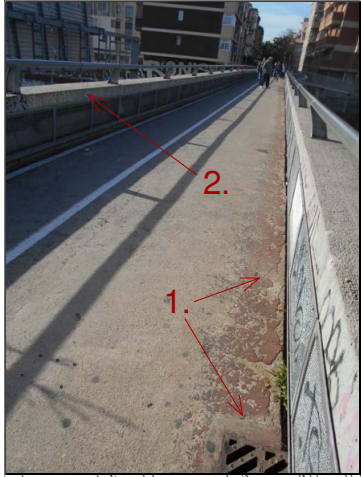

Actuació 1:- Reparació paviment formigó _passera sobre autopista
 Actuacions prèvies i complementàries a l'actuació 1:
 1. Neteja dels imbornals, reixes i canals.
 2. Neteja i aplicació de producte antigrafiti.



 Actuació 1: Paviment formigó 300 m2 aprox.
 Actuació 2: Paviment formigó 950 m2 aprox.



Planta_ E:1/800

Actuació 2:- Reasfaltat _passera sobre el riu
 Actuacions prèvies i complementàries a l'actuació 2:
 1. Eliminació de perfil longitudinal inferior.
 2. Neteja de les vores de la jardineria.
 3. Neteja i aplicació de producte antigrafiti.

Signatura 1 de 1
 Arquitecte tècnic
 Núria Cuello Prats
 19/02/2021
 NCuello

PROMOTOR AJUNTAMENT DE RIPOLLET Serveis tècnics municipals	TÍTOL DEL PROJECTE PROJECTE DE REASFALTAT DE LA PASSERA DE VIANNANTS I CREACIÓ D'UN ITINERARI D'INVIDENTS AL PARC DEL RIU RIPOLL.	EMPLAÇAMENT Parc del Riu Ripoll 08291 - Ripollet -	TÈCNIC: Núria Cuello - Arquitecta -	TÍTOL DEL PLÀNOL Actuació 1 i 2 : Repavimentat	ESCALA I ORIENTACIÓ E:1/1.000 	PLÀNOL Nº: 02
--	---	--	--	---	---	------------------

Podeu descarregar una còpia autèntica d'aquest document des de la seu electrònica:	
Codi Segur de Validació	99475774ccbf42e981d19d4eb400caa1001
Uri de validació	https://seu.ripollet.cat/absis/idi/ax/idiarxabsaweb/catala/asp/verificadorfirma.asp
Metadades	Origen: Origen administració Estat d'elaboració: Original



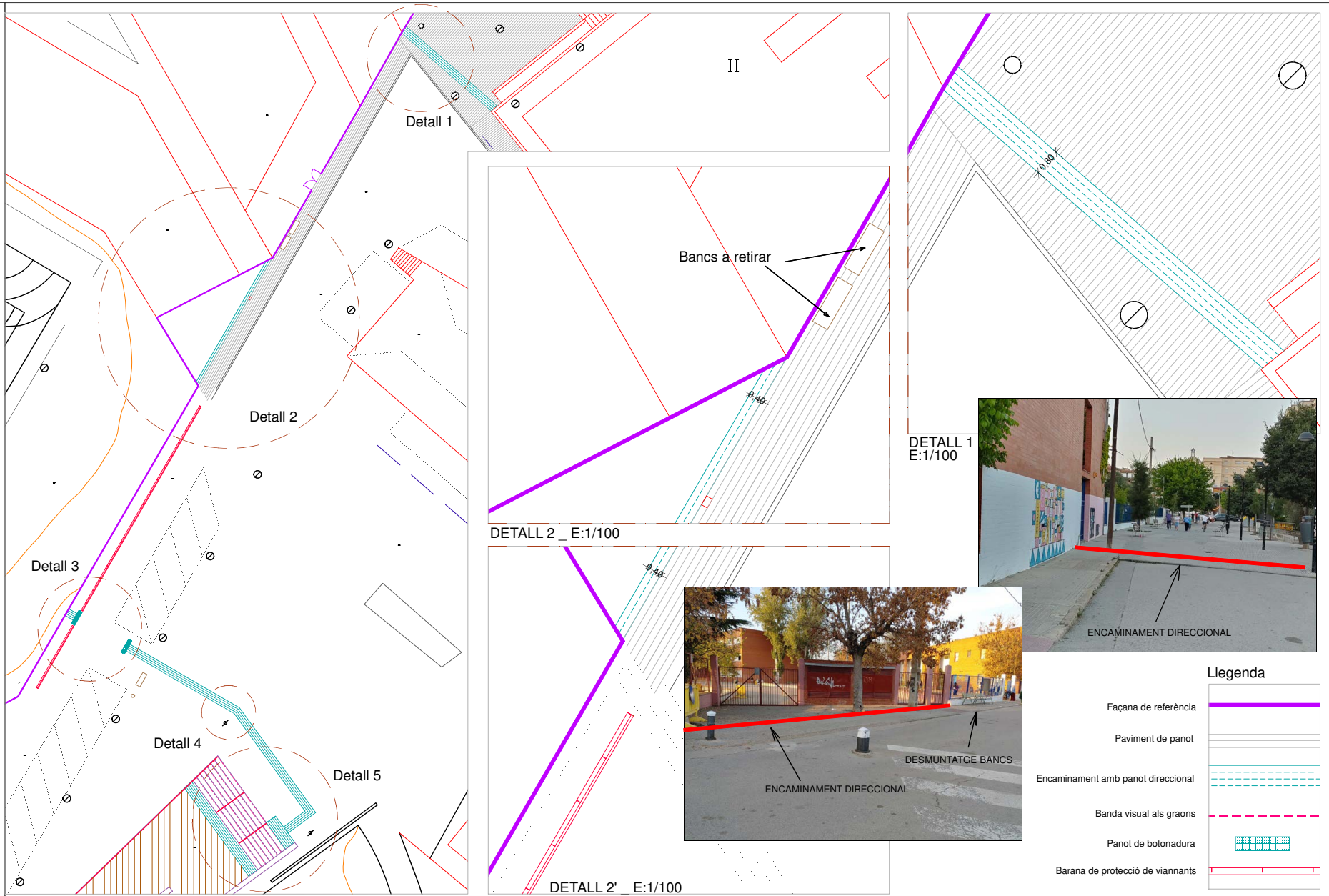

Llegenda

- Façana de referència
- Paviment de panot
- Encaminament amb panot direccional
- Banda visual als graons
- Panot de botonadura
- Barana de protecció de viants

PROMOTOR AJUNTAMENT DE RIPOLLET Serveis tècnics municipals	TÍTOL DEL PROJECTE PROJECTE DE REASFALTAT DE LA PASSERA DE VIANTS I CREACIÓ D'UN ITINERARI D'INVIDENTS AL PARC DEL RIU RIPOLL.	EMPLAÇAMENT Parc del Riu Ripoll 08291 - Ripoll -	TÈCNIC: Núria Cuello - Arquitecta -	TÍTOL DEL PLÀNOL Actuació 3: Itinerari invidents	ESCALA I ORIENTACIÓ E:1/100	PLÀNOL N°: 03
--	--	--	--	---	--------------------------------	------------------

Signatura 1 de 1
Arquitecte tècnic
Núria Cuello Prats 19/02/2021
NCuello

Podeu descarregar una còpia autèntica d'aquest document des de la seu electrònica:

Codi Segur de Validació: 99475774ccbf42e981d19d4eb400caa1001

Url de validació: <https://seu.ripoll.cat/absis/idi/arx/idiarxabsaweb/catala/asp/verificadorfirma.asp>

Metadades: Origen: Origen administració Estat d'elaboració: Original



1. Tub galvanitzat 200.5 mm
2. Muntant a cada metre, format per passamà galvanitzat 140.8 mm.
3. Tub galvanitzat 50.3 mm

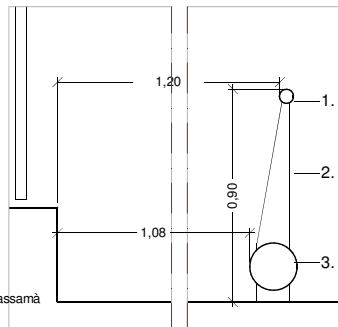

SECCIÓ A

Substitució de baranes

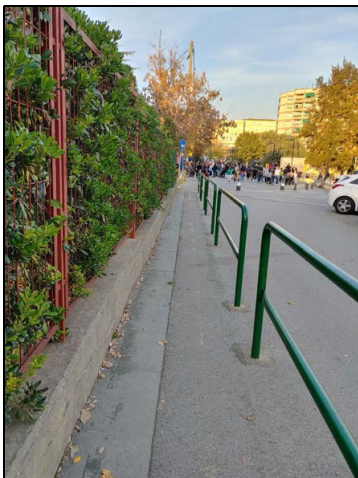

Llegenda

- Façana de referència
- Paviment de panot
- Encaminament amb panot direccional
- Banda visual als graons
- Panot de botonadura
- Barana de protecció de viannants

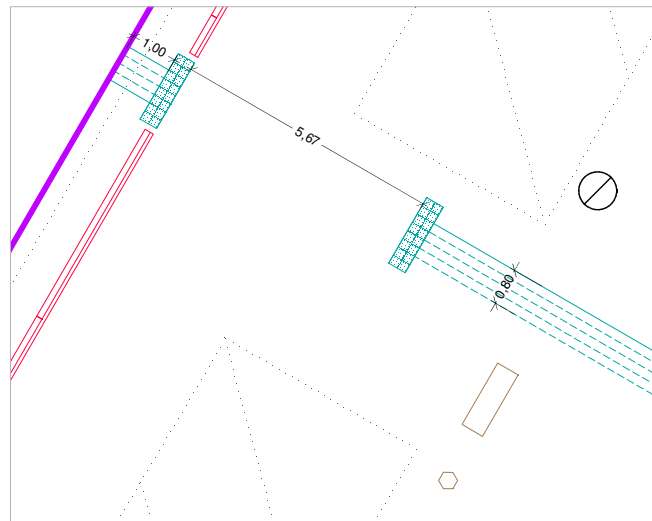

DETALL 3_ E:1/100

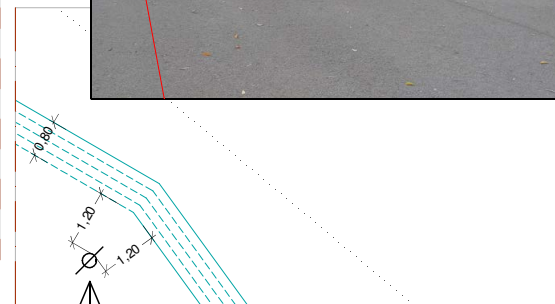

DETALL 4 - E:1/100

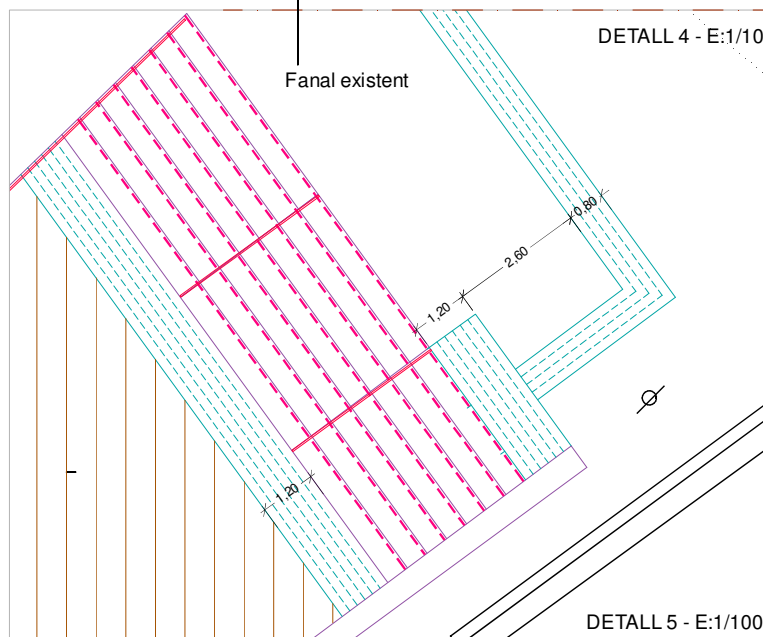

DETALL 5 - E:1/100

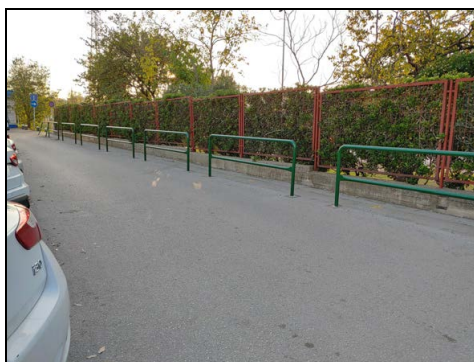
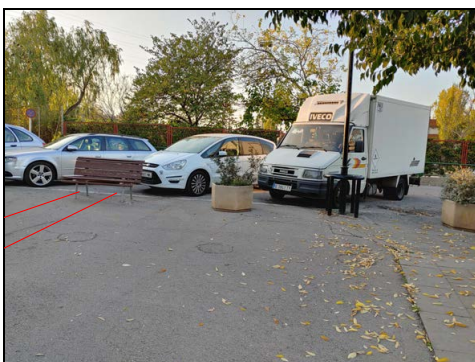

PROMOTOR
AJUNTAMENT DE RIPOLLET
Serveis tècnics municipals

TÍTOL DEL PROJECTE
PROJECTE DE REASFALTAT DE LA PASSERA DE VIANNANTS I CREACIÓ
D'UN ITINERARI D'INVIDENTS AL PARC DEL RIU RIPOLL.

EMPLAÇAMENT
Parc del Riu Ripoll
08291 - Ripolllet -

TÈCNIC:
Núria Cuello - Arquitecta -

TÍTOL DEL PLÀNOL
Actuació 3: Itinerari invidents

ESCALA I ORIENTACIÓ
E:1/100



PLÀNOL Nº:
04

Signatura 1 de 1

Arquitecte tècnic
Núria Cuello Prats 19/02/2021
NCuello

Podeu descarregar una còpia autèntica d'aquest document des de la seu electrònica:





Codi Segur de Validació 99475774ccbf42e981d19d4eb400caa1001

Uri de validació <https://seu.ripollet.cat/absis/idi/arx/idiarxabsaweb/catala/asp/verificadorfirma.asp>

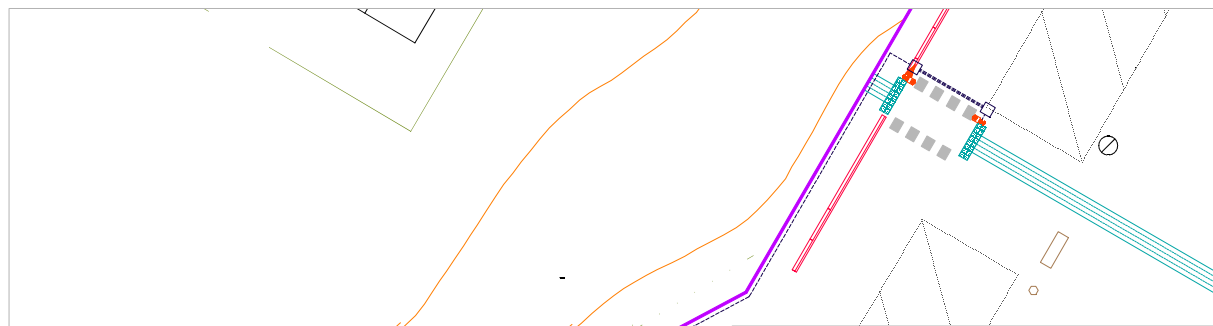
Metadades Origen: Origen administració Estat d'elaboració: Original





-  Semàfor 12/200 - àmbar intermitent i vermell.
-  Pulsador per a semàfor viannants
-  Semàfor 12/200 per viannants i amb senyal acústica incorporada per a invidents.
-  Canalització amb rasa tipus per sota calçada.
-  Canalització amb rasa tipus.

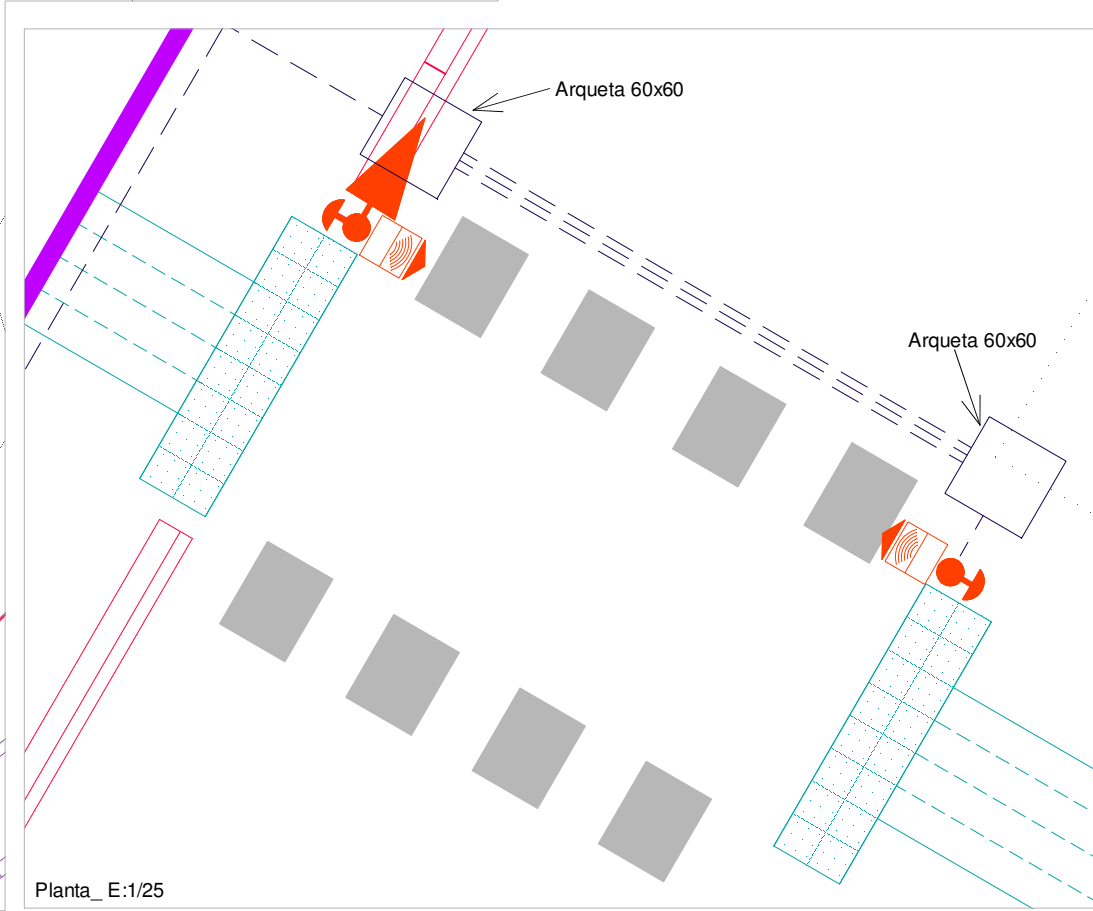
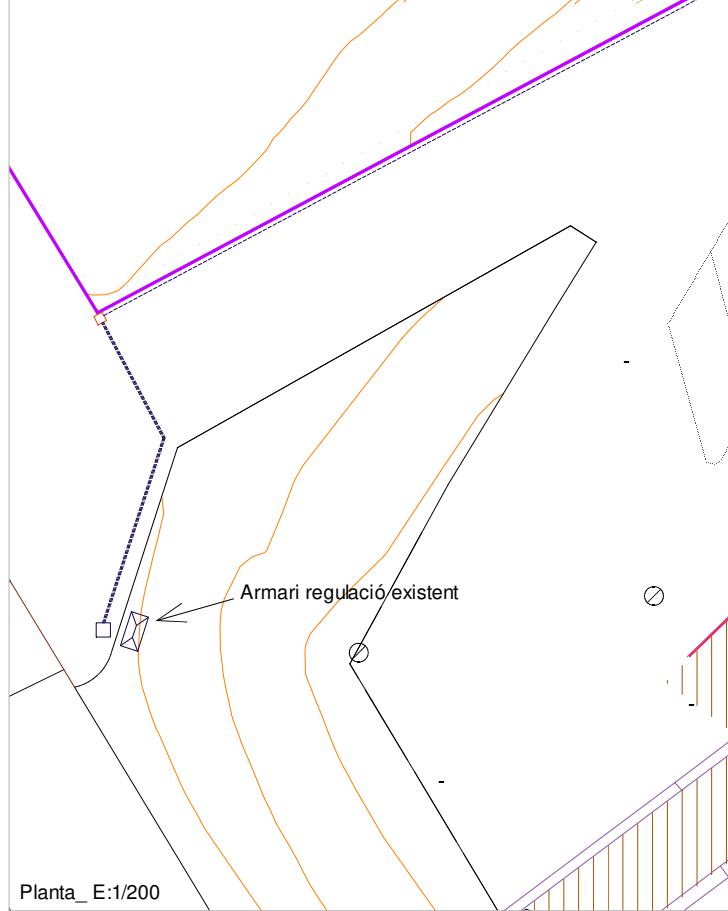

PROMOTOR
AJUNTAMENT DE RIPOLLET
Serveis tècnics municipals

TÍTOL DEL PROJECTE
PROJECTE DE REASFALTAT DE LA PASSERA DE VIANNANTS I CREACIÓ
D'UN ITINERARI D'INVIDENTS AL PARC DEL RIU RIPOLL.

EMPLAÇAMENT
Parc del Riu Ripoll
08291 - Ripolllet -

TÈCNIC:
Núria Cuello - Arquitecta -

TÍTOL DEL PLÀNOL
Actuació 4: Instal. semàfor

ESCALA I ORIENTACIÓ
E:1/25
E:1/200

PLÀNOL Nº:
05



Signatura 1 de 1
Núria Cuello Prats 19/02/2021
Arquitecte tècnic
NCuello

Podeu descarregar una còpia autèntica d'aquest document des de la seu electrònica:

Codi Segur de Validació 99475774ccbf42e981d19d4eb400caa1001

Url de validació <https://seu.ripollet.cat/absis/idi/arx/idiarxabsaweb/catala/asp/verificadorfirma.asp>

Metadades Origen: Origen administració Estat d'elaboració: Original



III PLEC DE CONDICIONS

1. ADMINISTRATIVES

- 1.1. Capítol I: Generals
- 1.2. Capítol II: Facultatives
- 1.3. Capítol III: Econòmiques

2. TÈCNIQUES PARTICULARS

Signatura 1 de 1
Muria Cuello Prats
19/02/2021
Arquitecte tècnic NCuello

Podeu descarregar una còpia autèntica d'aquest document des de la seu electrònica:

Codi Segur de Validació 99475774ccbf42e981d19d4eb400caa1001

Url de validació <https://seu.ripollet.cat/absis/idi/arx/idiarxabsaweb/catala/asp/verificadorfirma.asp>

Metadades Origen: Origen administració Estat d'elaboració: Original



01. PLEC DE CONDICIONS ADMINISTRATIVES

Capítol I: Disposicions Generals

Naturalesa i objecte del Plec General

Article 1.- El present Plec General de Condicions té caràcter supletori del Plec de Clàusules Administratives Generals, així com, al seu cas, de les particulars de cada Projecte.

Ambdós, com a part del projecte arquitectònic, tenen com a finalitat regular l'execució de les obres, fixant-ne els nivells tècnics i de qualitat exigibles i precisen les intervencions que corresponen, segons el contracte i d'acord amb la legislació aplicable, a l'Ajuntament, com a Promotor o propietari de l'obra, al Contractista o constructor de l'obra, als seus tècnics i encarregats, a l'Arquitecte i a l'Aparellador o Arquitecte Tècnic, així com les relacions entre ells i les seves obligacions corresponents en ordre a l'acompliment del contracte d'obra.

Documentació del Contracte d'Obra

Article 2.- Integren el contracte els documents següents, relacionats per ordre de prelación, pel que es refereix al valor de les seves especificacions en cas d'omissió o contradicció aparent:

1. El Plec de Condicions particulars
2. El Plec de clàusules Administratives generals.
3. Les condicions fixades en el mateix document de contracte d'empresa o arrendament d'obra, si és que existeix.
4. El present Plec General de Condicions Tècniques.
5. La resta de la documentació del Projecte (memòria, plànols, amidaments i pressupost).
6. Les normes tecnològiques d'obligat compliment, d'àmbit estatal o autonòmic.

Les ordres i instruccions de la Direcció facultativa de les obres s'incorporen al Projecte com a interpretació, complement o precisió de les seves determinacions. En cada document, les especificacions literals prevalen sobre les gràfiques i en els plànols, la cota preval sobre la mida a escala.

Capítol II: Condicions Facultatives

Epígraf I-1: Delimitació General de Funcions Tècniques

L'Arquitecte Director

Article 3.- Correspon a l'Arquitecte Director:

- a) Comprovar l'adequació de la cimentació projectada a les característiques reals del sòl.
- b) Redactar els complements o rectificacions del projecte que calguin.
- c) Assistir a les obres, tantes vegades com ho requereixi la seva naturalesa i complexitat, per tal de resoldre les contingències que es produïssin i impartir les instruccions complementàries que calguin per aconseguir la solució arquitectònica correcta.
- d) Coordinar la intervenció en obra d'altres tècnics que, en el seu cas, concorrin a la direcció amb funció pròpia en aspectes parcials de la seva especialitat.
- e) Signar i proposar l'aprovació de les certificacions parcials d'obra, la liquidació final i assessorar l'Ajuntament en l'acte de la recepció.
- f) Preparar la documentació final de l'obra i expedir i subscriure juntament amb l'Aparellador o Arquitecte Tècnic, el certificat de final d'obra.

L'Aparellador o Arquitecte Tècnic

Article 4.- Correspon a l'Aparellador o Arquitecte Tècnic:

Signatura 1 de 1
Muria Cuello Prats
19/02/2021
Arquitecte tècnic NCuello

Podeu descarregar una còpia autèntica d'aquest document des de la seu electrònica:

Codi Segur de Validació 99475774ccb42e981d19d4eb400caa1001

Url de validació <https://seu.ripoll.cat/absis/idi/arx/idiarxabsaweb/catala/asp/verificadorfirma.asp>

Metadades Origen: Origen administració Estat d'elaboració: Original



- a) Redactar el document d'estudi i anàlisi del Projecte d'acord amb el previst a l'article 1.4. de les Tarifes d'Honoraris aprovades per R.D. 314/1979, de 19 de gener.
- b) Planificar, a la vista del projecte arquitectònic, del contracte i de la normativa tècnica d'aplicació, el control de qualitat i econòmic de les obres.
- c) Efectuar el replanteig de l'obra i preparar l'acta corresponent, subscriuint-la juntament amb l'Arquitecte i amb el Constructor.
- d) Comprovar les instal·lacions provisionals, mitjans auxiliars i sistemes de seguretat i salut en el treball, controlant-ne la seva correcta execució.
- e) Ordenar i dirigir l'execució material d'acord amb el projecte, amb les normes tècniques i amb les regles de bona construcció.
- f) Elaborar un programa de control de qualitat i fer o disposar les proves i assaigs de materials, instal·lacions i altres unitats d'obra segons les freqüències de mostreig programades en el pla de control, així com efectuar les altres comprovacions que resultin necessàries per assegurar la qualitat constructiva d'acord amb el projecte i la normativa tècnica aplicable. Dels resultats n'informarà puntualment al Constructor, donant-li, en tot cas, les ordres oportunes; si la contingència no es resolgués s'adoptaran les mesures que calguin donant-ne compte a l'Arquitecte.
- g) Fer les medicions d'obra executada i donar conformitat, segons les relacions establertes, a les certificacions valorades i a la liquidació final de l'obra.
- h) Subscriure, juntament amb l'Arquitecte, el certificat final d'obra.

El Constructor

Article 5.- Correspon al Constructor:

- a) Organitzar els treballs de construcció, redactant els plans d'obra que calguin i projectant o autoritzant les instal·lacions provisionals i mitjans auxiliars de l'obra.
- b) Elaborar el Pla de Seguretat i Salut en el treball en el qual s'analitzin, estudiïn, desenvolupin i complementin les previsions contemplades a l'estudi o estudi bàsic, en funció del seu propi sistema d'execució de l'obra, que sotmetrà a l'aprovació de l'Ajuntament abans d'iniciar els treballs.
- c) Subscriure amb l'Arquitecte i l'Aparellador o Arquitecte Tècnic, l'acte de comprovació del replanteig de l'obra.
- d) Ostentar la direcció de tot el personal que intervingui en l'obra i coordinar les intervencions dels subcontractistes.
- e) Assegurar la idoneïtat de tots i cadascun dels materials i elements constructius que s'utilitzen, comprovant-ne els preparats en obra i rebutjant, per iniciativa pròpia o per prescripció de l'Aparellador o Arquitecte Tècnic, els subministraments o prefabricats que no comptin amb les garanties o documents de idoneïtat requerits per les normes d'aplicació.
- f) Custodiar el Llibre d'ordres i seguiment de l'obra, així com, al seu cas, la resta d'instruccions escrites i donar el vist i plau a les anotacions que s'hi practiquin.
- g) Facilitar a l'Aparellador o Arquitecte Tècnic, amb temps suficient, els materials necessaris per l'acompliment de la seva comesa.
- h) Preparar les certificacions parcials d'obra i la proposta de liquidació final.
- i) Subscriure amb el Promotor les actes de recepció provisional i definitiva.
- j) Concertar les assegurances d'accidents de treball i de danys a tercers durant l'obra.

Epígraf I-2: De les obligacions i drets generals del Constructor o Contractista

Verificació dels documents del projecte

Article 6.- Abans de començar les obres, el Constructor comprovarà que la documentació aportada li resulta suficient per a la comprensió de la totalitat de l'obra contractada, o en cas contrari, sol·licitarà els aclariments pertinents.

Pla de Seguretat i Salut

Article 7.- El Constructor, a la vista del Projecte d'Execució que contingui l'Estudi de Seguretat i Salut o bé l'Estudi bàsic, presentarà el Pla de Seguretat i Salut que s'haurà d'aprovar per l'Ajuntament abans

Signatura 1 de 1
19/02/2021
Arquitecte tècnic NCuello
Nuria Cuello Prats

Podeu descarregar una còpia autèntica d'aquest document des de la seu electrònica:

Codi Segur de Validació	99475774ccb42e981d19d4eb400caa1001
Url de validació	https://seu.ripoll.cat/absis/idi/arx/idiarxabsaweb/catala/asp/verificadorfirma.asp
Metadades	Origen: Origen administració Estat d'elaboració: Original



de l'inici de l'obra, previ informe del coordinador en matèria de seguretat i salut, o de la direcció facultativa en cas de no ser necessària la designació de coordinador.

Serà obligatòria la designació, per part del promotor, d'un coordinador en matèria de seguretat i salut durant l'execució de l'obra, sempre que a la mateixa intervingui més d'una empresa, o una empresa i treballadors autònoms o diversos treballadors autònoms.

Els contractistes i subcontractistes seran responsables de l'execució correcta de les mides preventives fixades en el pla de seguretat i salut, relatiu a les obligacions que els hi corresponguin a ells directament o, en tot cas, als treballadors autònoms contractats per ells. Els contractistes i subcontractistes respondran solidàriament de les conseqüències que es derivin de l'incompliment de les mides previstes en el pla, en els termes de l'apartat 2 de l'article 42 de la Llei 31/1995 de Prevenció de Riscos Laborals.

Oficina a l'obra

Article 8.- El Constructor habilitarà a l'obra una oficina en la qual hi haurà una taula o taulell adequat, on s'hi puguin estendre i consultar els plànols.

En l'esmentada oficina hi tindrà sempre el Contractista a disposició de la Direcció Facultativa:

- El projecte d'Execució complet, inclosos els complementos que en el seu cas, redacti l'Arquitecte.
- El Llibre d'Ordres i Assistències o els fulls d'instruccions substitutius.
- El Pla de Seguretat i Salut, degudament aprovat.
- La documentació de les assegurances esmentades en l'article 5.)

Disposarà a més el Constructor una oficina per a la Direcció Facultativa, convenientment condicionada per treballar-hi amb normalitat a qualsevol hora de la jornada.

El Llibre d'Incidències, que haurà de restar sempre a l'obra, es trobarà en poder del coordinador en matèria de seguretat i salut o, en el cas de no ésser necessària la designació de coordinador, en poder de la Direcció Facultativa.

Representació del Contractista

Article 9.- El Constructor està obligat a comunicar a la propietat la persona designada com a delegat seu a l'obra, que tindrà el caràcter de Cap de la mateixa, amb dedicació plena i amb facultats per representar-lo i adoptar en tot moment aquelles decisions que es refereixen a la Contracta.

Les seves funcions seran les del Constructor segons s'especifica a l'article 5.

Quan la importància de les obres ho requereixi i així es consigni en el Plec de "Condicions particulars d'índole facultativa" el Delegat del Contractista serà un facultatiu de grau superior o grau mig, segons els casos.

El Plec de Condicions particulars determinarà el personal facultatiu o especialista que el Constructor s'obligui a mantenir en l'obra com a mínim, i el temps de dedicació compromesa.

L' incompliment d'aquesta obligació o, en general, la manca de qualificació suficient per part del personal segons la naturalesa dels treballs, facultarà l'Arquitecte per ordenar la paralització de les obres, sense cap dret a reclamació, fins que sigui esmenada la deficiència.

Presència del Constructor en l'obra

Article 10.- El Cap d'obra, per ell mateix o mitjançant els seus tècnics o encarregats, estarà present durant la jornada legal de treball i acompanyarà l'Arquitecte o l'Aparellador o Arquitecte Tècnic en les visites que facin a les obres, posant-se a la seva disposició per a la pràctica dels reconeixements que es considerin necessaris i subministrant-los les dades que calguin per a la comprovació de medicions i liquidacions.

Treballs no estipulats expressament

Article 11.- És obligació de la contracta executar tot el que sigui necessari per a la bona construcció i aspecte de les obres, encara que no es trobi expressament determinat als documents de Projecte, sempre que, sense separar-se del seu esperit i recta interpretació, ho disposi l'Arquitecte dins els límits de possibilitats que els pressupostos habilitin per a cada unitat d'obra i tipus d'execució.

Signatura 1 de 1
Muria Cuello Prats
19/02/2021
Arquitecte tècnic NCuello

Podem descarregar una còpia autèntica d'aquest document des de la seu electrònica:

Codi Segur de Validació 99475774ccb42e981d19d4eb400caa1001

Url de validació <https://seu.ripollcat.com/absis/idi/arx/idiarxabsaweb/catala/asp/verificadorfirma.asp>

Metadades Origen: Origen administració Estat d'elaboració: Original



Interpretacions, aclariments i modificacions dels documents del projecte

Article 12.- Quan es tracti d'aclarir, o interpretar preceptes dels Plecs de Condicions o indicacions dels plànols o croquis, les ordres i instruccions corresponents es comunicaran per escrit al Constructor, que estarà obligat a tornar els originals o les còpies, subscriuint amb la seva signatura el conforme que figurarà al peu de totes les ordres, avisos o instruccions que rebí, tant de l'Aparellador o Arquitecte Tècnic com de l'Arquitecte.

Qualsevol reclamació que vulgui fer el Constructor contra els aclariments o interpretacions de la Direcció Facultativa, haurà de dirigir-la a l'Ajuntament, presentant-la en el Registre General dins del termini de tres dies.

Article 13.- El Constructor podrà requerir de l'Arquitecte o de l'Aparellador o Arquitecte Tècnic, segons les seves respectives comeses, les instruccions o aclariments que calguin per a la correcta interpretació i execució del projecte.

Reclamacions contra les ordres de la Direcció Facultativa

Article 14.- Les reclamacions que el Contractista vulgui fer contra les ordres o instruccions donades per la Direcció Facultativa, tant si són d'ordre econòmic com d'ordre tècnic, s'hauran de presentar necessàriament al Registre General de l'Ajuntament, mitjançant exposició raonada. Malgrat tot, si el Contractista vol salvar la seva responsabilitat de manera immediata, podrà també, si ho estima oportú, lliurar còpia a l'Arquitecte, el qual podrà limitar la seva resposta a l'acusament de recepció, que en tot cas serà obligatori per aquest tipus de reclamacions.

Recusació pel Contractista del personal nomenat per l'Arquitecte

Article 15.- El Constructor no podrà recusar als Arquitectes, Aparelladors, o personal encarregat per aquests de la vigilància de l'obra, ni demanar que per part de la propietat es designin altres facultatius per als reconeixements i medicions.

Quan es cregui perjudicat per la seva tasca, procedirà d'acord amb allò estipulat a l'article precedent, però sense que per això no es pugui interrompre ni pertorbar la marxa dels treballs.

Faltes del personal

Article 16.- L'Arquitecte, en el cas de desobediència a les seves instruccions, manifesta incompetència o negligència greu que comprometi o pertorbi la marxa dels treballs, podrà requerir el Contractista perquè aparti de l'obra als dependents o operaris causants de la pertorbació.

Subcontractacions parcials

Article 17.- El Contractista podrà subcontractar capítols o unitats d'obra a altres contractistes i industrials, subjectant-se en el seu cas, a allò estipulat en el Plec de Condicions Administratives i sense perjudici de les seves obligacions com a Contractista general de l'obra.

Epígraf I-3: Prescripcions generals relatives als treballs, als materials i als mitjans auxiliars*Camins i accessos*

Article 18.- El Constructor disposarà pel seu compte dels accessos a l'obra, la senyalització i el seu tancament o barrat.

L'Aparellador o Arquitecte Tècnic podrà exigir la seva modificació o millora.

Replanteig

Article 19.- El Constructor iniciarà les obres replantejant-les en el terreny i assenyalant-ne les referències principals, que mantindrà com a base d'ulteriors replanteigs parcials. Aquests treballs es consideraran a càrrec del Contractista i inclosos en la seva oferta.

El Constructor sotmetrà el replanteig a l'aprovació de l'Aparellador o Arquitecte Tècnic i una vegada aquest últim hagi donat la seva conformitat, prepararà l'acta de comprovació,

Signatura 1 de 1
 19/02/2021
 Arquitecte tècnic NCuello
 Nuria Cuello Prats

Podeu descarregar una còpia autèntica d'aquest document des de la seu electrònica:

Codi Segur de Validació 99475774ccb42e981d19d4eb400caa1001

Url de validació <https://seu.ripoll.cat/absis/idi/arx/idiarxabsaweb/catala/asp/verificadorfirma.asp>

Metadades Origen: Origen administració Estat d'elaboració: Original



acompanyada d'un plànol que haurà de ser aprovat per l'Arquitecte. Serà responsabilitat del Constructor l'omissió d'aquest tràmit.

Començament de l'obra. Ritme d'execució dels treballs

Article 20.- El Constructor començarà les obres en el termini marcat en el Plec de Condicions Particulars, desenvolupant-les en la forma necessària perquè dins dels períodes parcials assenyalats en el Plec esmentat quedin executats els treballs corresponents i, en conseqüència, l'execució total es dugui a terme dins del termini exigint en el Contracte.

Obligatòriament i per escrit, el Contractista haurà de donar compte a l'Arquitecte i a l'Aparellador o Arquitecte Tècnic del començament dels treballs, al menys amb tres dies d'anticipació.

Ordre dels treballs

Article 21.- En general, la determinació de l'ordre dels treballs és facultat de la Contracta, excepte aquells casos en què, per circumstàncies d'ordre tècnic, la Direcció Facultativa estimi convenient variar.

Facilitat per a altres Contractistes

Article 22.- Al seu cas, i d'acord amb el que requereixi la Direcció Facultativa, el Contractista haurà de donar totes les facilitats raonables per a la realització dels treballs que siguin encomanats a tots els altres possibles contractistes que intervinguin en l'obra. Això sense perjudici de les compensacions econòmiques que tinguin lloc entre Contractistes per utilització de mitjans auxiliars o subministraments d'energia o altres conceptes.

En cas de litigi, tots els contractistes respectaran allò que resolgui la Direcció Facultativa.

Ampliació del projecte per causes imprevistes o de força major

Article 23.- Quan sigui necessari modificar o ampliar el Projecte per motiu imprevist o per qualsevol accident, s'haurà d'estar al que es disposa als plecs de clàusules administratives. Tanmateix, el Constructor està obligat a realitzar, amb el seu personal i els seus materials, allò que la Direcció de les obres disposi per fer calçats, apuntalaments, enderrocs, recalçaments o qualsevol obra de caràcter urgent, anticipant de moment aquest servei, l'import del qual li serà consignat en un pressupost addicional o abonat directament, d'acord amb el que s'estipuli.

Pròrroga per causa de força major

Article 24.- Si per causa de força major i independent de la voluntat del Constructor, aquest no pogués començar les obres, o hagués de suspendre-les, o no li fos possible acabar-les en els terminis prefixats, se li atorgarà una pròrroga proporcionada per l'acompliment de la Contracta, previ informe favorable de l'Arquitecte. Per això, el Constructor exposarà, en un escrit dirigit a l'Ajuntament, la causa que impedeix l'execució o la marxa dels treballs i el retard que degut a això s'originaria en els terminis acordats, raonant degudament la pròrroga que per l'esmentada causa sol·licita.

Responsabilitat de la Direcció Facultativa en el retard de l'obra

Article 25.- El Contractista no podrà excusar-se de no haver complert els terminis d'obres estipulats, al·legant com a causa la carència de plànols o ordres de la Direcció Facultativa, a excepció del cas en què havent-ho sol·licitat per escrit no se li hagués proporcionat.

Condicions generals d'execució dels treballs

Article 26.- Tots els treballs s'executaran amb estricta subjecció al Projecte, a les modificacions que prèviament hagin estat aprovades i a les ordres i instruccions que sota la responsabilitat de la Direcció Facultativa i per escrit, lliurin l'Arquitecte o l'Aparellador o Arquitecte Tècnic al Constructor, dins de les limitacions pressupostàries i de conformitat amb allò especificat a l'article 11.

Durant l'execució de l'obra es tindran en compte els principis d'acció preventiva de conformitat amb la Llei de Prevenció de Riscos Laborals.

Signatura 1 de 1
 19/02/2021
 Arquitecte tècnic NCuello
 Nuria Cuello Prats

Podeu descarregar una còpia autèntica d'aquest document des de la seu electrònica:

Codi Segur de Validació 99475774ccb42e981d19d4eb400caa1001

Url de validació <https://seu.ripoll.cat/absis/idi/arx/idiarxabsaweb/catala/asp/verificadorfirma.asp>

Metadades Origen: Origen administració Estat d'elaboració: Original



Obres ocultes

Article 27.- De tots els treballs i unitats d'obra que hagin de quedar ocults a l'acabament de l'obra, se n'aixecaran els plànols que calguin per tal que quedin perfectament definits; aquests documents s'estendran per triplicat abans de quedar ocults i se'n lliuraran un a l'Arquitecte; l'altre a l'Aparellador; i el tercer, al Contractista. Aquests documents aniran firmats per tots tres. Els plànols, que hauran d'anar suficientment acotats, es consideraran documents indispensables i irrecusables per a efectuar les medicions.

Treballs defectuosos

Article 28.- El Constructor haurà d'emprar materials que compleixin les condicions exigides i realitzarà tots i cadascun dels treballs contractats d'acord amb allò especificat també en l'esmentat document.

Per això, i fins que tingui lloc la recepció definitiva de l'edifici, és responsable de l'execució dels treballs que ha contractat i de les faltes i defectes que en els treballs hi poguessin existir per la seva mala execució o per la deficient qualitat dels materials emprats o aparells col·locats sense que li exoneri de responsabilitat el control que és competència de l'Aparellador o Arquitecte Tècnic, ni tampoc el fet que aquests treballs hagin estat valorats en les certificacions parcials d'obra, que sempre s'entendran esteses i abonades a bon compte.

Com a conseqüència de l'expressat anteriorment, quan l'Aparellador o Arquitecte Tècnic detecti vicis o defectes en els treballs executats, o que els materials emprats o els aparells col·locats no reuneixin les condicions preceptuades, ja sigui en el decurs de l'execució dels treballs, o un cop finalitzats i abans de ser verificada la recepció definitiva de l'obra, podrà disposar que les parts defectuoses siguin enderrocades i reconstruïdes d'acord amb el que s'hagi contractat, i tot això a càrrec de la Contracta.

Si la Contracta no estimés justa la decisió i es negués a l'enderroc i reconstrucció ordenades, es plantejarà la qüestió davant l'Ajuntament, que resoldrà previ informe de l'Arquitecte de l'obra, i dels serveis tècnics municipals.

Vicis ocults

Article 29.- Si l'Aparellador o Arquitecte Tècnic tingués raons de pes per creure en l'existència de vicis ocults de construcció en les obres executades, ordenarà efectuar en qualsevol moment, i abans de la recepció definitiva, els assaigs, destructius o no, que cregui necessaris per reconèixer els treballs que suposi que són defectuosos, donant compte de la circumstància a l'Arquitecte. Les despeses que ocasionin seran a compte del Constructor, sempre i quan els vicis existeixin realment; en cas contrari seran a càrrec de la Propietat.

Dels materials i dels aparells. La seva procedència

Article 30.- El Constructor té llibertat de proveir-se dels materials i aparells de totes classes en els punts que ell cregui convenient, excepte en els casos en què el Plec Particular de Condicions Tècniques exigeixi una procedència determinada.

Obligatòriament, i abans de procedir a la seva utilització i aplec, el Constructor haurà de presentar a l'Aparellador o Arquitecte Tècnic una llista completa dels materials i aparells que hagi d'emprar, en la qual s'hi especifiquin totes les indicacions sobre marques, qualitats, procedència i idoneïtat de cadascun.

Presentació de mostres

Article 31.- A petició de l'Arquitecte, el Constructor li presentarà les mostres dels materials amb l'anticipació prevista en el Calendari de l'Obra.

Materials no utilitzables

Signatura 1 de 1
 Nuria Cuello Prats
 19/02/2021
 Arquitecte tècnic NCuello

Podeu descarregar una còpia autèntica d'aquest document des de la seu electrònica:

Codi Segur de Validació 99475774ccb42e981d19d4eb400caa1001

Url de validació <https://seu.ripoll.cat/absis/idi/arx/idiarxabsaweb/catala/asp/verificadorfirma.asp>

Metadades Origen: Origen administració Estat d'elaboració: Original



Article 32.- El Constructor, a càrrec seu, transportarà i col·locarà, agrupant-los ordenadament i en el lloc adequat, els materials procedents de les excavacions, enderrossos, etc., que no siguin utilitzables en l'obra.

Es retiraran de l'obra o es portaran a l'abocador, llevat que el Plec de Condicions particulars del contracte disposi una altra cosa.

Si no s'hagués preceptuat res sobre el particular, es retiraran de l'obra quan així ho ordeni l'Aparellador o Arquitecte Tècnic, però acordant prèviament amb el Constructor la seva justa taxació, tenint en compte el valor d'aquests materials i les despeses del seu transport.

Materials i aparells defectuosos

Article 33.- Quan els materials, elements d'instal·lacions o aparells no fossin de la qualitat prescrita en aquest Plec, o no tinguessin la preparació que s'hi exigeix o, en fi, quan la manca de prescripcions formals del Plec, es reconegué o es demostrés que no eren adequats per al seu objecte, l'Arquitecte, a instàncies de l'Aparellador o Arquitecte Tècnic, donarà ordre al Constructor de substituir-los per altres que satisfacin les condicions o acompleixin l'objectiu al qual es destinen. Si el Constructor al cap de quinze (15) dies de rebre ordres que retiri els materials que no estiguin en condicions no ho ha fet, podrà fer-ho la Propietat carregant-ne les despeses a la Contracta.

Si els materials, elements d'instal·lacions o aparells fossin defectuosos, però acceptables a criteri de l'Arquitecte, es rebran, però amb la rebaixa de preu que ell determini, a no ser que el Constructor prefereixi substituir-los per altres en condicions.

Despeses ocasionades per proves i assaigs

Article 34.- Totes les despeses dels assaigs, anàlisis i proves realitzats pel laboratori i, en general, per persones que no intervinguin directament a l'obra seran per compte del contractista, si així estan contemplades al projecte o plecs de condicions administratives. Les altres no previstes seran per compte de l'Ajuntament o del promotor.

Neteja de les obres

Article 35.- Es obligació del Constructor mantenir netes les obres i els seus voltants, tant de runa com de materials sobrants, fer desaparèixer les instal·lacions provisionals que no siguin necessàries, així com adoptar les mesures i executar tots els treballs que calguin perquè l'obra ofereixi bon aspecte.

Obres sense prescripcions

Article 36.- En l'execució de treballs que entren en la construcció de les obres i pels quals no existeixin prescripcions consignades explícitament en aquest Plec ni en la documentació restant del Projecte, el

Constructor s'atindrà, en primer lloc, a les instruccions que dicti la Direcció Facultativa de les obres i, en segon lloc, a les regles i pràctiques de la bona construcció.

Epígraf I-4: de les recepcions d'edificis i obres annexes

De les recepcions provisionals

Article 37.- La recepció de les obres s'efectuarà amb les formalitats previstes als plecs de clàusules administratives.

Documentació final d'obra

Article 38.- L'Arquitecte Director facilitarà a la Propietat la documentació final de les obres, amb les especificacions i contingut disposats per la legislació vigent i, si es tracta d'habitatges, amb allò que s'estableix en els paràgrafs 2, 3, 4 i 5, de l'apartat 2 de l'article 4t. del Reial Decret 515/1989, de 21 d'abril.

Medició definitiva dels treballs i liquidació provisional de l'obra

Signatura 1 de 1
Muria Cuello Prats
19/02/2021
Arquitecte tècnic NCuello

Podem descarregar una còpia autèntica d'aquest document des de la seu electrònica:

Codi Segur de Validació 99475774ccb42e981d19d4eb400caa1001

Url de validació <https://seu.ripoll.cat/absis/idi/arx/idiarxabsaweb/catala/asp/verificadorfirma.asp>

Metadades Origen: Origen administració Estat d'elaboració: Original



Article 39.- Rebudes provisionalment les obres, es procedirà immediatament per l'Aparellador o Arquitecte Tècnic a la seva medició definitiva, amb la assistència precisa del Constructor o del seu representant. S'estendrà l'oportuna certificació per triplicat que, signada per l'Arquitecte, serà presentada al Registre General de l'Ajuntament per l'abonament del saldo resultant.

Termini de garantia

Article 40.- El termini de garantia serà l'estipulat en els Plecs de Condicions Administratives.

Conservació de les obres rebudes provisionalment

Article 41.- Les despeses de conservació durant el termini de garantia seran a càrrec del Contractista.

Si l'edifici fos ocupat o emprat abans de la recepció definitiva, la vigilància, neteja i reparacions causades per l'ús seran a càrrec de l'Ajuntament i les reparacions per vicis d'obra o per defectes en les instal·lacions, seran a càrrec de la Contracta.

De la recepció definitiva

Article 42.- La recepció definitiva es verificarà després de transcorregut el termini de garantia, en igual forma i amb les mateixes formalitats que la provisional, a partir de la data de la qual cessarà l'obligació del Constructor de reparar al seu càrrec aquells desperfectes inherents a la conservació normal dels edificis i quedaran només subsistents totes les responsabilitats que poguessin afectar-li per vicis de construcció.

Pròrroga del termini de garantia

Article 43.- Si en procedir al reconeixement per a la recepció definitiva de l'obra, no es trobés en les condicions degudes, la recepció definitiva s'aplaçarà i l'Arquitecte-Director marcarà al Constructor els terminis i formes en què s'hauran de fer les obres necessàries i, si no s'efectuessin dins d'aquests terminis, podrà resoldre's el contracte amb pèrdua de la fiança.

De les recepcions de treballs la contracta de les quals hagi estat rescindida

Article 44.- En el cas de resolució del contracte, el Contractista estarà obligat a retirar, en el termini que es fixi en el Plec de Condicions Particulars, la maquinària, mitjans auxiliars, instal·lacions, etc.; a resoldre els subcontractes que tingués concertats i a deixar l'obra en condicions de ser recomençada per una altra empresa.

Les obres i treballs acabats per complet es rebran provisionalment amb els tràmits establerts en l'article 35.

Transcorregut el termini de garantia es rebran definitivament segons allò que es disposà en els articles 39 i 40 d'aquest Plec. Per a les obres i treballs no acabats però acceptables a criteri de l'Arquitecte Director, s'efectuarà una sola i definitiva recepció.

Capítol III.- Condicions econòmiques.

Epígraf II-1: Dels preus

Composició dels preus unitaris

Article 45.- El càlcul dels preus de les distintes unitats d'obra és el resultat de sumar els costos directes, els indirectes, les despeses generals i el benefici industrial.

Es consideren costos directes:

Signatura 1 de 1
19/02/2021
Arquitecte tècnic NCuello
Múria Cuello Prats

Podeu descarregar una còpia autèntica d'aquest document des de la seu electrònica:

Codi Segur de Validació 99475774ccbf42e981d19d4eb400caa1001

Url de validació <https://seu.ripoll.cat/absis/idi/arx/idiarxabsaweb/catala/asp/verificadorfirma.asp>

Metadades Origen: Origen administració Estat d'elaboració: Original



- a) La mà d'obra, amb els seus plus, càrregues i assegurances socials, que intervinguin directament en l'execució de la unitat d'obra.
- b) Els materials, als preus resultants a peu d'obra, que quedin integrats en la unitat de què es tracti o que siguin necessaris per a la seva execució.
- c) Els equips i sistemes tècnics de seguretat i higiene per a la prevenció i protecció d'accidents i malalties professionals.
- d) Les despeses de personal, combustible, energia, etc. que tinguin lloc per l'accionament o funcionament de la maquinària i instal·lació utilitzades en l'execució de la unitat d'obra.
- e) Les despeses d'amortització i conservació de la maquinària, instal·lacions, sistemes i equips anteriorment citats.

Es consideraran costos indirectes:

Les despeses d'instal·lació d'oficines a peu d'obra, comunicacions, edificació de magatzems, tallers, pavellons temporals per a obrers, laboratoris, assegurances, etc., els del personal tècnic i administratiu adscrits exclusivament a l'obra i els imprevistos. Totes aquestes despeses, es xifraran en un percentatge dels costos directes.

Es consideraran despeses generals:

Les despeses generals d'empresa, despeses financeres, càrregues fiscals i taxes de l'administració, legalment establertes, segons resten fixades als plecs de clàusules administratives.

Benefici industrial

El benefici industrial queda igualment establert als plecs de clàusules administratives.

Preu d'Execució material

S'anomenarà Preu d'Execució material el resultat obtingut per la suma dels anteriors conceptes excepte el Benefici Industrial.

Preu de Contracta

El preu de Contracta és la suma dels costos directes, els indirectes, les Despeses Generals i el Benefici Industrial.

L'IVA gira sobre aquesta suma, però no n'integra el preu.

Preus de contracta Claus en mà

Article 46.- En el cas que els treballs a fer en un edifici o obra aliena qualsevol es contractessin a risc i ventura del contractista, sota la modalitat de claus en mà, s'entén per Preu final de Contracta l'aprovat per l'Ajuntament, en base a l'oferta fixada pel contractista, i no s'admetrà cap modificació que no vingui imposada per modificacions prèviament aprovades per l'Ajuntament.

Preus contradictoris

Article 47.- Es produiran preus contradictoris només quan l'Ajuntament decideixi introduir unitats o canvis de qualitat en alguna de les previstes, o quan calgui afrontar alguna circumstància imprevista, tot això seguint el procediment previst als Plecs de clàusules administratives.

Els contradictoris que es fixin es referiran sempre als preus unitaris de la data del contracte.

Formes tradicionals de mesurar o d'aplicar els preus

Article 48.- En cap cas podrà al·legar el Contractista els usos i costums del país respecte a l'aplicació dels preus o de la forma de mesurar les unitats d'obra executades, i es respectarà allò previst als plecs de clàusules que regeixen la contractació.

Emmagatzemament de materials

Article 49.- El Contractista està obligat a fer els emmagatzemaments de materials o aparells d'obra que la Propietat ordeni per escrit.

Signatura 1 de 1
 19/02/2021
 Arquitecte tècnic NCuello
 Nuria Cuello Prats

Podeu descarregar una còpia autèntica d'aquest document des de la seu electrònica:

Codi Segur de Validació 99475774ccbf42e981d19d4eb400caa1001

Url de validació <https://seu.ripoll.cat/absis/idi/arx/idiarxabsaweb/catala/asp/verificadorfirma.asp>

Metadades Origen: Origen administració Estat d'elaboració: Original



Els materials emmagatzemats, una vegada abonats per l'Ajuntament són de l'exclusiva propietat d'aquest; de la seva cura i conservació en serà responsable el Contractista.

Abonament de treballs pressupostats amb partida alçada

Article 50.- Exceptuant el que pugui estar previst als Plecs de Condicions particulars, l'abonament dels treballs pressupostats en partida alçada, s'efectuarà d'acord amb el procediment que correspongui entre els que a continuació s'expressen:

- Si hi ha preus contractats per a unitats d'obra iguals, les pressupostades mitjançant partida alçada, s'abonaran prèvia medició i aplicació del preu establert.
- Si hi ha preus contractats per a unitats d'obra similars, s'establiran preus contradictoris per a les unitats amb partida alçada, deduïts dels similars contractats.
- Si no hi ha preus contractats per a unitats d'obra iguals o similars, la partida alçada s'abonarà íntegrament al Contractista, exceptuant el cas que en el Pressupost de l'obra s'expressi que l'import d'aquesta partida s'ha de justificar; en aquest cas, l'Arquitecte-Director indicarà al Contractista i amb anterioritat a l'execució, el procediment que s'ha de seguir per portar aquest compte que, en realitat serà d'administració, valorant-ne els materials i jornals als preus que figuren en el Pressupost aprovat o, en el seu defecte, als que anteriorment a l'execució convinguin ambdues parts, incrementant-se l'import total amb el percentatge que es fixi en el Plec de Condicions Particulars en concepte de Despeses Generals i Benefici Industrial del Contractista.

Epígraf II-2: Varis

Unitats d'obra defectuoses però acceptables

Article 51.- Quan per qualsevol causa calgués valorar obra defectuosa, però acceptable segons l'Arquitecte-Director de les obres, aquest determinarà el preu o partida d'abonament després de sentir al Contractista, el qual s'haurà de conformar amb l'esmentada resolució, excepte el cas en què, estant dins el termini d'execució, s'estimi més enderrocar l'obra i refer-la d'acord amb condicions, sense excedir l'esmentat termini.

Assegurança de les obres

Article 52.- El Contractista estarà obligat a assegurar l'obra contractada durant tot el temps que duri la seva execució fins la recepció definitiva; la quantia de l'assegurança coincidirà en cada moment amb el valor que tinguin per Contracta els objectes assegurats. L'import abonat per la Societat Asseguradora, en el cas de sinistre, s'ingressarà en compte a nom de l'Ajuntament, perquè amb càrrec al compte s'aboni l'obra que es construeixi, i a mesura que aquesta es vagi fent. El reintegrament d'aquesta quantitat al Contractista es farà per certificacions, com la resta dels treballs de la construcció. En cap cas, llevat conformitat expressa del Contractista, fet en document públic, l'Ajuntament podrà disposar d'aquest import per menesters distints del de reconstrucció de la part objecte de sinistre.

En les obres de reforma o reparació, es fixarà prèviament la part d'edifici que hagi de ser assegurada i la seva quantia, i si res no es preveu, s'entendrà que l'assegurança ha de comprendre tota la part de l'edifici afectada per l'obra.

Els riscos assegurats i les condicions que figuren a la pòlissa o pòlisses d'Assegurances, els posarà el Contractista, abans de contractar-los, en coneixement de l'Ajuntament, a l'objecte de recaptar d'aquest la seva prèvia conformitat o objeccions.

Conservació de l'obra

Article 53.- Si el Contractista, tot i sent la seva obligació, no atén la conservació de l'obra durant el termini de garantia, en el cas que l'edifici no hagi estat ocupat per l'Ajuntament abans de la recepció definitiva, l'Arquitecte-Director podrà disposar tot el que calgui perquè s'atengui la vigilància, neteja i tot el que s'hagués de menester per la seva bona conservació, abonant-se tot per compte de la Contracta.

En abandonar el Contractista l'obra, tant pel seu bon acabament, com en el cas de resolució del contracte, està obligat a deixar-la desocupada i neta en el termini que l'Arquitecte-Director fixi.

Després de la recepció provisional de l'edifici i en el cas que la conservació de l'edifici sigui a càrrec del Contractista, no s'hi guardaran més eines, útils, materials, mobles, etc. que els indispensables per a la vigilància i neteja i pels treballs que fos necessari executar.

Signatura 1 de 1
Muria Cuello Prats
19/02/2021
Arquitecte tècnic NCuello

Podem descarregar una còpia autèntica d'aquest document des de la seu electrònica:

Codi Segur de Validació	99475774ccbf42e981d19d4eb400caa1001
Url de validació	https://seu.ripoll.cat/absis/idi/arx/idiarxabsaweb/catala/asp/verificadorfirma.asp
Metadades	Origen: Origen administració Estat d'elaboració: Original



En tot cas, tant si l'edifici està ocupat com si no, el Contractista està obligat a revisar i reparar l'obra, durant el termini expressat, procedint en la forma prevista als plecs.

Utilització pel contractista d'edificis o béns de l'Ajuntament

Article 54.- Quan durant l'execució de les obres el Contractista ocupi, amb la necessària i prèvia autorització de l'Ajuntament, edificis o utilitzi materials o útils que pertanyin l'Ajuntament, tindrà obligació de conservar-los en el mateix estat en que li van ser lliurats, per retornar-los a l'acabament del contracte, en estat de perfecte conservació, reposant-ne els que s'haguessin inutilitzat, sense dret a indemnització per aquesta reposició ni per les millores fetes en els edificis, propietats o materials que hagi utilitzat.

En el cas que en acabar el contracte i fer lliurament del material, propietats o edificacions, no hagués acomplert el Contractista amb allò previst en el paràgraf anterior, ho realitzarà l'Ajuntament a costa d'aquell i amb càrrec a la fiança.

02. PLEC DE CONDICIONS TÈCNiques PARTICULARS

Totes les partides de l'obra aniran lligades al plec de condicions tècniques particulars del banc de preus de l'ITEC, segons el codi corresponent de partida.

Ripollet, febrer de 2021
Arquitecta tècnica municipal

Núria Cuello Prats

Signatura 1 de 1
 Núria Cuello Prats
 19/02/2021
 Arquitecte tècnic NCuello

Podeu descarregar una còpia autèntica d'aquest document des de la seu electrònica:	
Codi Segur de Validació	99475774ccbf42e981d19d4eb400caa1001
Url de validació	https://seu.ripollet.cat/absis/idi/arx/idiarxabsaweb/catala/asp/verificadorfirma.asp
Metadades	Origen: Origen administració Estat d'elaboració: Original



IV AMIDAMENTS

Signatura 1 de 1
Muria Cuello Prats
19/02/2021
Arquitecte tècnic NCuello

Podeu descarregar una còpia autèntica d'aquest document des de la seu electrònica:	
Codi Segur de Validació	99475774ccbf42e981d19d4eb400caa1001
Url de validació	https://seu.ripollet.cat/absis/idi/arx/idiarxabsaweb/catala/asp/verificadorfirma.asp
Metadades	Origen: Origen administració Estat d'elaboració: Original



AMIDAMENTS

Data: 19/02/21

Pàg.: 1

Obra 00 PRESSUPOST DE REASFALTAT I ITINERARI INVIDENTS AL PARC DEL RIU RIPOLL
 Capítol 01 ACTUACIÓ 1 - REPAVIMENTACIÓ PASSERA AUTOPISTA
 Capítol (1) 00 ACTUACIONS PRÈVIES

NUM.	CODI	UA	DESCRIPCIÓ
1	PDH0-60A1	u	Neteja de les canals perimetrals a ambdues bandes de la passera. Inclòs neteja i desembussada dels imbornals, i comprovació del correcte desaigüat de la mateixa.

Num.	Text	Tipus	[C]	[D]	[E]	[F]	TOTAL	Fórmula
1			1,000				1,000	C#*D#*E#*F#

TOTAL AMIDAMENT 1,000

NUM.	CODI	UA	DESCRIPCIÓ
2	P873-0001	PA	Neteja de pintades i grafitis sobre parament verticals de formigó i de reixes d'acer, amb producte decapant desincrustador i posterior esbandida amb aigua calenta amb màquina de raig d'aigua a pressió.

Num.	Text	Tipus	[C]	[D]	[E]	[F]	TOTAL	Fórmula
1			1,000				1,000	C#*D#*E#*F#

TOTAL AMIDAMENT 1,000

Obra 00 PRESSUPOST DE REASFALTAT I ITINERARI INVIDENTS AL PARC DEL RIU RIPOLL
 Capítol 01 ACTUACIÓ 1 - REPAVIMENTACIÓ PASSERA AUTOPISTA
 Capítol (1) 02 PAVIMENT

NUM.	CODI	UA	DESCRIPCIÓ
1	P9HA-6072	m2	Recobrimet de paviment preexistent de formigó amb SLURRY. Inclòs: 1. Microfresat de la base, inclosa la càrrega a camió i el transport de residus a abocador autoritzat. 2. Subministre i aplicació d'imprimació acrílica nanomètrica base d'aigua. 3. Subministre i aplicació de 2 capes de morter sintètic, via aigua en base a resines acríliques i àrids silícis antiliscants, de gruix 1.0, en color vermell.

Num.	Text	Tipus	[C]	[D]	[E]	[F]	TOTAL	Fórmula
1			300,000				300,000	C#*D#*E#*F#

TOTAL AMIDAMENT 300,000

Obra 00 PRESSUPOST DE REASFALTAT I ITINERARI INVIDENTS AL PARC DEL RIU RIPOLL
 Capítol 01 ACTUACIÓ 1 - REPAVIMENTACIÓ PASSERA AUTOPISTA
 Capítol (1) 03 PINTURA

NUM.	CODI	UA	DESCRIPCIÓ
1	P89Q-4W4S	m	Pintat de barana formada per passamà de tub d'acer galvanitzat de 50 a 80 mm de diàmetre amb suports de tub d'acer cada 1 m, amb esmalt de poliuretà, amb dues capes d'imprimació antioxidant fosfocromatant i 2 d'acabat.

Num.	Text	Tipus	[C]	[D]	[E]	[F]	TOTAL	Fórmula
1			2,000	55,000	1,000		110,000	C#*D#*E#*F#
2								

TOTAL AMIDAMENT 110,000

EUR

Signatura 1 de 1
 19/02/2021
 Arquitecte tècnic NCuello
 Nuria Cuello Prats

Podeu descarregar una còpia autèntica d'aquest document des de la seu electrònica:	
Codi Segur de Validació	99475774ccbf42e981d19d4eb400caa1001
Url de validació	https://seu.ripollet.cat/absis/idi/arx/idiarxabsaweb/catala/asp/verificadorfirma.asp
Metadades	Origen: Origen administració Estat d'elaboració: Original



AMIDAMENTS

Data: 19/02/21

Pàg.: 2

2 P8B3-613H m2 Tractament superficial de protecció antigrafit per a superfície de formigó, mitjançant impregnació incolora antigrafit a base de resines acríliques pures emulsionades en aigua, acabat mat, aplicada en una mà (consum mitjà: 100 g/m²).

Num.	Text	Tipus	[C]	[D]	[E]	[F]	TOTAL	Fórmula
1			2,000	55,000	0,800		88,000	C#*D#*E#*F#
TOTAL AMIDAMENT							88,000	

3 PBA2-FII1 m2 Pintat sobre paviment de marca vial superficial per a ús permanent i retrorreflectant en sec, amb humitat i amb pluja, tipus P-RR, amb termoplàstic d'aplicació en calent de color blanc i microesferes de vidre, aplicada amb màquina d'accionament manual

Num.	Text	Tipus	[C]	[D]	[E]	[F]	TOTAL	Fórmula
1			2,000	2,000			4,000	C#*D#*E#*F#
TOTAL AMIDAMENT							4,000	

4 PBA3-DXJD m Pintat sobre paviment de marca vial longitudinal contínua per a ús permanent i retrorreflectant en sec, amb humitat i amb pluja, tipus P-RR, de 10 cm d'amplària, amb plàstic d'aplicació en fred de dos components de color blanc i microesferes de vidre, aplicada mecànicament mitjançant polvorització

Num.	Text	Tipus	[C]	[D]	[E]	[F]	TOTAL	Fórmula
1			2,000	100,000			200,000	C#*D#*E#*F#
TOTAL AMIDAMENT							200,000	

5 PBA4-DXTQ m Pintat sobre paviment de marca vial transversal contínua per a ús permanent i retrorreflectant en sec, amb humitat i amb pluja, tipus P-RR, de 50 cm d'amplària, amb plàstic d'aplicació en fred de dos components de color blanc i microesferes de vidre, aplicada amb màquina d'accionament manual

Num.	Text	Tipus	[C]	[D]	[E]	[F]	TOTAL	Fórmula
1			5,000				5,000	C#*D#*E#*F#
TOTAL AMIDAMENT							5,000	

Obra 00 PRESSUPOST DE REASFALTAT I ITINERARI INVIDENTS AL PARC DEL RIU RIPOLL
 Capítol 01 ACTUACIÓ 1 - REPAVIMENTACIÓ PASSERA AUTOPISTA
 Capítol (1) 04 ILLUMINACIÓ

NUM.	CODI	UA	DESCRIPCIÓ
1	PH17-CSY5	u	Substitució de pantalles existents per pantalles de leds, estanques amb mínim dos tubs leds amb una vida útil <= 70000 h, de forma rectangular, de 1800 mm de llargària, 57 W de potència, flux lluminós de 6000 lm, amb equip elèctric no regulable, aïllament classe I, cos i difusor de policarbonat i grau de protecció IP65. Inclòs tubs de leds necessaris per aconseguir el flux lluminós. Inclòs retirar pantalles fluorescents existents. Tot completament comprovat, instal·lat i en perfecte estat de funcionament. Tot segons REBT i altres normatives d'obligat compliment.

AMIDAMENT DIRECTE **30,000**

Obra 00 PRESSUPOST DE REASFALTAT I ITINERARI INVIDENTS AL PARC DEL RIU RIPOLL
 Capítol 02 ACTUACIÓ 2 - REASFALTAT PASSERA RIU

EUR

Signatura 1 de 1
 19/02/2021
 Arquitecte tècnic NCuello
 Nuria Cuello Prats

Podeu descarregar una còpia autèntica d'aquest document des de la seu electrònica:

Codi Segur de Validació	99475774ccb42e981d19d4eb400caa1001
Url de validació	https://seu.ripoll.cat/absis/idi/ax/idiarxabsaweb/catala/asp/verificadorfirma.asp
Metadades	Origen: Origen administració Estat d'elaboració: Original



AMIDAMENTS

Data: 19/02/21

Pàg.: 3

Capítol (1) 01 ACTUACIONS PRÈVIES - AJUTS

NUM.	CODI	UA	DESCRIPCIÓ					TOTAL	Fórmula
1	PYX0001	PA	Tallat i retirada de perfil metàl·lic de remat perimetralment a la barana de la passera sobre el riu. Inclòs transport i gestió del residu.						
Num.	Text	Tipus	[C]	[D]	[E]	[F]	TOTAL	Fórmula	
1			1,000				1,000	C#*D#*E#*F#	
TOTAL AMIDAMENT							1,000		
2	PYX0002	PA	Ajuts per a retallada de plantes i altres elements que envaeixen el paviment.						
Num.	Text	Tipus	[C]	[D]	[E]	[F]	TOTAL	Fórmula	
1			1,000				1,000	C#*D#*E#*F#	
TOTAL AMIDAMENT							1,000		
3	P873-0002	PA	Neteja de pintades i grafitis sobre bàculs dels fanals existents, amb producte decapant desincrustador i posterior esbandida amb aigua calenta amb màquina de raig d'aigua a pressió.						
Num.	Text	Tipus	[C]	[D]	[E]	[F]	TOTAL	Fórmula	
1			1,000				1,000	C#*D#*E#*F#	
TOTAL AMIDAMENT							1,000		
4	P873-4UBQ	m2	Neteja de pintades i grafitis sobre parament vertical de pedra, morter o estuc, amb producte decapant i posterior esbandida amb aigua calenta						
Num.	Text	Tipus	[C]	[D]	[E]	[F]	TOTAL	Fórmula	
1				200,000		1,500	300,000	C#*D#*E#*F#	
2				57,000		1,500	85,500	C#*D#*E#*F#	
3				20,000		1,500	30,000	C#*D#*E#*F#	
TOTAL AMIDAMENT							415,500		

Obra 00 PRESSUPOST DE REASFALTAT I ITINERARI INVIDENTS AL PARC DEL RIU RIPOLL
 Capítol 02 ACTUACIÓ 2 - REASFALTAT PASSERA RIU
 Capítol (1) 02 PAVIMENT

NUM.	CODI	UA	DESCRIPCIÓ					TOTAL	Fórmula
1	P9HA-607X	m2	Reposició de paviment asfàltic en color vermell. 1- Fresat de la base a 4 cm de profunditat, inclosa la càrrega sobre camió i el transport de residus a l'abocador autoritzat. 2- Reg d'imprimació catiònica tipus ECI 3- Suministre, estessa i compactat de 40 mm de promig de mescla bituminosa en calent tipus D-6 granític en color vermell.Colorejat en massa.						
Num.	Text	Tipus	[C]	[D]	[E]	[F]	TOTAL	Fórmula	
1			945,000				945,000	C#*D#*E#*F#	
TOTAL AMIDAMENT							945,000		

Obra 00 PRESSUPOST DE REASFALTAT I ITINERARI INVIDENTS AL PARC DEL RIU RIPOLL
 Capítol 02 ACTUACIÓ 2 - REASFALTAT PASSERA RIU

EUR

Signatura 1 de 1
 19/02/2021
 Arquitecte tècnic NCuello
 Nuria Cuello Prats

Podeu descarregar una còpia autèntica d'aquest document des de la seu electrònica:

Codi Segur de Validació	99475774ccb42e981d19d4eb400caa1001
Uri de validació	https://seu.ripollet.cat/absis/idi/arx/idiarxabsaweb/catala/asp/verificadorfirma.asp
Metadades	Origen: Origen administració Estat d'elaboració: Original



AMIDAMENTS

Data: 19/02/21

Pàg.: 4

Capítol (1) 03 PINTURA

NUM.	CODI	UA	DESCRIPCIÓ
1	PBA2-FII1	m2	Pintat sobre paviment de marca vial superficial per a ús permanent i retrorreflectant en sec, amb humitat i amb pluja, tipus P-RR, amb termoplàstic d'aplicació en calent de color blanc i microesferes de vidre, aplicada amb màquina d'accionament manual

Num.	Text	Tipus	[C]	[D]	[E]	[F]	TOTAL	Fórmula
1			2,000	2,000			4,000	C#*D#*E#*F#

TOTAL AMIDAMENT 4,000

2	P8B3-613H	m2	Tractament superficial de protecció antigrafit per a superfície de formigó, mitjançant impregnació incolora antigrafit a base de resines acríliques pures emulsionades en aigua, acabat mat, aplicada en una mà (consum mitjà: 100 g/m²).					
---	-----------	----	---	--	--	--	--	--

Num.	Text	Tipus	[C]	[D]	[E]	[F]	TOTAL	Fórmula
1				200,000		1,500	300,000	C#*D#*E#*F#
2				57,000		1,500	85,500	C#*D#*E#*F#
3				20,000		1,500	30,000	C#*D#*E#*F#

TOTAL AMIDAMENT 415,500

3	PBA3-DXJD	m	Pintat sobre paviment de marca vial longitudinal contínua per a ús permanent i retrorreflectant en sec, amb humitat i amb pluja, tipus P-RR, de 10 cm d'amplària, amb plàstic d'aplicació en fred de dos components de color blanc i microesferes de vidre, aplicada mecànicament mitjançant polvorització					
---	-----------	---	--	--	--	--	--	--

Num.	Text	Tipus	[C]	[D]	[E]	[F]	TOTAL	Fórmula
1				400,000			400,000	C#*D#*E#*F#

TOTAL AMIDAMENT 400,000

4	PBA4-DXTQ	m	Pintat sobre paviment de marca vial transversal contínua per a ús permanent i retrorreflectant en sec, amb humitat i amb pluja, tipus P-RR, de 50 cm d'amplària, amb plàstic d'aplicació en fred de dos components de color blanc i microesferes de vidre, aplicada amb màquina d'accionament manual					
---	-----------	---	--	--	--	--	--	--

Num.	Text	Tipus	[C]	[D]	[E]	[F]	TOTAL	Fórmula
1				5,000			5,000	C#*D#*E#*F#

TOTAL AMIDAMENT 5,000

Obra	00	PRESSUPOST DE REASFALTAT I ITINERARI INVIDENTS AL PARC DEL RIU RIPOLL
Capítol	02	ACTUACIÓ 2 - REASFALTAT PASSERA RIU
Capítol (1)	04	IL.LUMINACIÓ

NUM.	CODI	UA	DESCRIPCIÓ
1	PH17-CSY1	u	Substitució de pantalles existents de 1600 mm de llargària, per pantalles de leds, estanques amb mínim dos tubs leds amb una vida útil <= 70000 h, de forma rectangular, de 1600 mm de llargària, 57 W de potència, flux lluminós de 6000 lm, amb equip elèctric no regulable, aïllament classe I, cos i difusor de policarbonat i grau de protecció IP65.

Les noves pantalles hauran d'acoplar-se al bàculs existents.
Inclòs tubs de leds necessaris per aconseguir el flux lluminós.

Inclòs retirar pantalles fluorescents existents.

Tot completament comprovat, instal.lat i en perfecte estat de funcionament. Tot segons REBT i altres normatives d'obligat compliment.

EUR

Signatura 1 de 1
19/02/2021
Arquitecte tècnic NCuello
Nuria Cuello Prats

Podeu descarregar una còpia autèntica d'aquest document des de la seu electrònica:	
Codi Segur de Validació	99475774ccbf42e981d19d4eb400caa1001
Uri de validació	https://seu.ripollet.cat/absis/idi/arx/idiarxabsaweb/catala/asp/verificadorfirma.asp
Metadades	Origen: Origen administració Estat d'elaboració: Original



AMIDAMENTS

AMIDAMENT DIRECTE 30,000

Obra 00 PRESSUPOST DE REASFALTAT I ITINERARI INVIDENTS AL PARC DEL RIU RIPOLL
 Capítol 03 ACTUACIÓ 3 - ITINERARI INVIDENTS
 Capítol (1) 01 ACTUACIONS PRÈVIES

NUM.	CODI	UA	DESCRIPCIÓ
1	P21Q2-8GXR	u	Retirada de banc de fusta convencional de fins a 2,5 m de llargària, enderroc de daus de formigó, i càrrega manual i mecànica de l'equipament i la runa sobre camió o contenidor

Num.	Text	Tipus	[C]	[D]	[E]	[F]	TOTAL	Fórmula
1			2,000				2,000	C#*D#*E#*F#

TOTAL AMIDAMENT 2,000

NUM.	CODI	UA	DESCRIPCIÓ
2	P21Q2-8GX1	u	Retirada de banc metàl·lic convencional de fins a 2,5 m de llargària, enderroc de daus de formigó, i càrrega manual i mecànica de l'equipament i la runa sobre camió o contenidor

Num.	Text	Tipus	[C]	[D]	[E]	[F]	TOTAL	Fórmula
1			1,000				1,000	C#*D#*E#*F#

TOTAL AMIDAMENT 1,000

NUM.	CODI	UA	DESCRIPCIÓ
3	P21Q2-8GXU	u	Retirada de piona fosa, enderroc de daus de formigó, i càrrega manual i mecànica de l'equipament i la runa sobre camió o contenidor

Num.	Text	Tipus	[C]	[D]	[E]	[F]	TOTAL	Fórmula
1			1,000				1,000	C#*D#*E#*F#

TOTAL AMIDAMENT 1,000

NUM.	CODI	UA	DESCRIPCIÓ
4	P21Q2-8GXO	u	Retirada de jardinera de pedra o formigó de fins a 3 m de llargària, enderroc de daus de formigó, i càrrega manual i mecànica de l'equipament i la runa sobre camió o contenidor

Num.	Text	Tipus	[C]	[D]	[E]	[F]	TOTAL	Fórmula
1			2,000				2,000	C#*D#*E#*F#

TOTAL AMIDAMENT 2,000

NUM.	CODI	UA	DESCRIPCIÓ
5	P214E-52U8	u	Desmuntatge de barana metàl·lica de 3m de longitud i 1 metre d'alçada , amb mitjans mecànics i càrrega sobre camió

Num.	Text	Tipus	[C]	[D]	[E]	[F]	TOTAL	Fórmula
1			9,000				9,000	C#*D#*E#*F#

TOTAL AMIDAMENT 9,000

Obra 00 PRESSUPOST DE REASFALTAT I ITINERARI INVIDENTS AL PARC DEL RIU RIPOLL
 Capítol 03 ACTUACIÓ 3 - ITINERARI INVIDENTS
 Capítol (1) 02 DEMOLICIONS PAVIMENTS

NUM.	CODI	UA	DESCRIPCIÓ
1	P2146-DJ3F	m2	Demolició de paviment de panots i/o lloses prefabricades de formigó, col·locats sobre formigó, de fins a 10 cm de gruix i fins a 2 m d'amplària, amb compressor i càrrega sobre camió

EUR

Signatura 1 de 1
 19/02/2021
 Arquitecte tècnic NCuello
 Nuria Cuello Prats

Podeu descarregar una còpia autèntica d'aquest document des de la seu electrònica:

Codi Segur de Validació	99475774ccbf42e981d19d4eb400caa1001
Url de validació	https://seu.ripollet.cat/absis/idi/arx/idiarxabsaweb/catala/asp/verificadorfirma.asp
Metadades	Origen: Origen administració Estat d'elaboració: Original



AMIDAMENTS

Data: 19/02/21

Pàg.: 6

Num.	Text	Tipus	[C]	[D]	[E]	[F]	TOTAL	Fórmula
1			12,800		0,800		10,240	C#*D#*E#*F#

TOTAL AMIDAMENT 10,240

2 P214W-FEMM m Tall en paviment de formigó de 15 cm de fondària com a mínim, amb màquina tallajunts amb disc de diamant, per a delimitar la zona a demolir

Num.	Text	Tipus	[C]	[D]	[E]	[F]	TOTAL	Fórmula
1			2,000	16,000			32,000	C#*D#*E#*F#

TOTAL AMIDAMENT 32,000

3 P2146-DJ3T m2 Demolició de paviment de formigó, de fins a 20 cm de gruix i fins a 0,6 m d'amplària, amb compressor i càrrega sobre camió

Num.	Text	Tipus	[C]	[D]	[E]	[F]	TOTAL	Fórmula
1	Detall 2		16,000		0,400		6,400	C#*D#*E#*F#

TOTAL AMIDAMENT 6,400

4 P214W-FEMQ m Tall en paviment de mescla bituminosa de 15 cm de fondària com a mínim, amb màquina tallajunts amb disc de diamant, per a delimitar la zona a demolir

Num.	Text	Tipus	[C]	[D]	[E]	[F]	TOTAL	Fórmula
1	Paviment botons		4,000	1,600			6,400	C#*D#*E#*F#
2			4,000		0,400		1,600	C#*D#*E#*F#
4	Franja itinerant		2,000	1,000			2,000	C#*D#*E#*F#
5			2,000	27,000			54,000	C#*D#*E#*F#
6			2,000		2,900		5,800	C#*D#*E#*F#
8	Part baixa escala		2,000	3,400			6,800	C#*D#*E#*F#
9			2,000		1,200		2,400	C#*D#*E#*F#
11	Part alta escala		2,000	11,700			23,400	C#*D#*E#*F#
12			2,000		1,200		2,400	C#*D#*E#*F#
14	Nova rigola		2,000	36,860			73,720	C#*D#*E#*F#

TOTAL AMIDAMENT 178,520

5 P2146-DJ37 m2 Demolició de paviment de mescla bituminosa, de fins a 20 cm de gruix i fins a 2 m d'amplària, amb compressor i càrrega sobre camió

Num.	Text	Tipus	[C]	[D]	[E]	[F]	TOTAL	Fórmula
1	Paviment botons		2,000	1,600	0,400		1,280	C#*D#*E#*F#
3	Franja itinerant		1,000	1,000	0,800		0,800	C#*D#*E#*F#
4			1,000	27,000	0,800		21,600	C#*D#*E#*F#
5			1,000	0,800	2,900		2,320	C#*D#*E#*F#
6								C#*D#*E#*F#
7	Part baixa escala		1,000	3,400	1,200		4,080	C#*D#*E#*F#
9	Part alta escala		1,000	11,700	1,200		14,040	C#*D#*E#*F#

TOTAL AMIDAMENT 44,120

Obra	00	PRESSUPOST DE REASFALTAT I ITINERARI INVIDENTS AL PARC DEL RIU RIPOLL
Capítol	03	ACTUACIÓ 3 - ITINERARI INVIDENTS
Capítol (1)	03	PAVIMENTS

EUR

Signatura 1 de 1
 19/02/2021
 Arquitecte tècnic NCuello
 Nuria Cuello Prats

Podeu descarregar una còpia autèntica d'aquest document des de la seu electrònica:

Codi Segur de Validació	99475774ccbf42e981d19d4eb400caa1001
Url de validació	https://seu.ripollet.cat/absis/idi/arx/idiarxabsaweb/catala/asp/verificadorfirma.asp
Metadades	Origen: Origen administració Estat d'elaboració: Original



AMIDAMENTS

Data: 19/02/21

Pàg.: 7

NUM.	CODI	UA	DESCRIPCIÓ
1	P93M-3G39	m2	Solera de formigó HM-20/P/20/I, de consistència plàstica i grandària màxima del granulat 20 mm, de gruix 10 cm, abocat des de camió

Num.	Text	Tipus	[C]	[D]	[E]	[F]	TOTAL	Fórmula
1	Detall 2 (Franja de 40 cm)		16,000		0,400		6,400	C#*D#*E#*F#
2								C#*D#*E#*F#
3	Itinerari des de detall 3 a escala (Franja de 80 cm)		1,000	1,000	0,800		0,800	C#*D#*E#*F#
4			1,000	27,000	0,800		21,600	C#*D#*E#*F#
5			1,000	0,800	2,900		2,320	C#*D#*E#*F#
6								C#*D#*E#*F#
7	Part baixa escala		1,000	3,400	1,200		4,080	C#*D#*E#*F#
8								C#*D#*E#*F#
9	Paviment botons		2,000	1,600	0,400		1,280	C#*D#*E#*F#

TOTAL AMIDAMENT **36,480**

2	P9Z3-DP4W	m2	Armadura per lloses de formigó AP500 T amb malla electrosoldada de barres corrugades d'acer ME 15x15 cm D:6-6 mm 6x2,2 m B500T UNE-EN 10080
---	-----------	----	---

Num.	Text	Tipus	[C]	[D]	[E]	[F]	TOTAL	Fórmula
1	Detall 2 (Franja de 40 cm)		16,000		0,400		6,400	C#*D#*E#*F#
2								C#*D#*E#*F#
3	Itinerari des de detall 3 a escala (Franja de 80 cm)		1,000	1,000	0,800		0,800	C#*D#*E#*F#
4			1,000	27,000	0,800		21,600	C#*D#*E#*F#
5			1,000	0,800	2,900		2,320	C#*D#*E#*F#
6								C#*D#*E#*F#
7	Part baixa escala		1,000	3,400	1,200		4,080	C#*D#*E#*F#
8								C#*D#*E#*F#
9	Paviment botons		2,000	1,600	0,400		1,280	C#*D#*E#*F#

TOTAL AMIDAMENT **36,480**

3	P9E1-DMV9	m2	Paviment de panot per a vorera de color gris , de 9 pastilles, de 20x20x4 cm, classe 1a, preu alt, sobre suport de 3 cm de sorra, col·locat a l'estesa amb sorra-ciment de 250 kg/m3 de ciment pòrtland i beurada de color amb ciment blanc de ram de paleta
---	-----------	----	--

Num.	Text	Tipus	[C]	[D]	[E]	[F]	TOTAL	Fórmula
1			1,000				1,000	C#*D#*E#*F#

TOTAL AMIDAMENT **1,000**

4	P9E1-DMVV	m2	Paviment de panot direccional de 4 pastilles direccionals per camí itinerant de color gris de 20x20x4 cm, classe 1a, preu alt, sobre suport de 3 cm de sorra, col·locat a l'estesa amb sorra-ciment de 250 kg/m3 de ciment pòrtland i beurada de color amb ciment blanc de ram de paleta
---	-----------	----	--

Num.	Text	Tipus	[C]	[D]	[E]	[F]	TOTAL	Fórmula
1	Detall 1(Franja de 80 cm)		12,800		0,800		10,240	C#*D#*E#*F#
3	Detall 2 (Franja de 40 cm)		16,000		0,400		6,400	C#*D#*E#*F#
5	Itinerari des de detall 3 a escala (Franja de 80 cm)		1,000	1,000	0,800		0,800	C#*D#*E#*F#
6			1,000	27,000	0,800		21,600	C#*D#*E#*F#
7			1,000	0,800	2,900		2,320	C#*D#*E#*F#
8								C#*D#*E#*F#
9	Part baixa escala		1,000	3,400	1,200		4,080	C#*D#*E#*F#

EUR

Arquitecte tècnic NCuello

19/02/2021

Signatura 1 de 1
Nuria Cuello Prats

Podeu descarregar una còpia autèntica d'aquest document des de la seu electrònica:

Codi Segur de Validació **99475774ccbf42e981d19d4eb400caa1001**Url de validació <https://seu.ripollet.cat/absis/idi/arx/idiarxabsaweb/catala/asp/verificadorfirma.asp>Metadades **Origen: Origen administració Estat d'elaboració: Original**

AMIDAMENTS

Data: 19/02/21

Pàg.: 8

10							C#*D#*E#*F#	
11	Part alta escala	1,000	11,700	1,200		14,040	C#*D#*E#*F#	
TOTAL AMIDAMENT						59,480		
5	P9E1-DN1W	m2	Paviment de panot per a pas de vianants de color amb tacs de 20x20x4 cm, sobre suport de 3 cm de sorra, col·locat a l'estesa amb sorra-ciment de 250 kg/m3 de ciment pòrtland i beurada de color amb ciment blanc de ram de paleta					
Num.	Text	Tipus	[C]	[D]	[E]	[F]	TOTAL Fórmula	
1	Paviment botons		2,000	1,600	0,400		1,280 C#*D#*E#*F#	
TOTAL AMIDAMENT						1,280		
6	P9VZ-HBXG	m	Col·locació de tira de carborúndum antilliscant sobre graó d'escala exterior de formigó. Col·locació de dues bandes per graó.					
Num.	Text	Tipus	[C]	[D]	[E]	[F]	TOTAL Fórmula	
1			14,000	12,000			168,000 C#*D#*E#*F#	
TOTAL AMIDAMENT						168,000		
7	P971-FEKU	m3	Base per a rigola de formigó no estructural de 15 N/mm2 de resistència mínima a compressió, abocat des de camió i acabat reglejat					
Num.	Text	Tipus	[C]	[D]	[E]	[F]	TOTAL Fórmula	
1			34,400		0,200	0,200	1,376 C#*D#*E#*F#	
2			15,000		0,200	0,200	0,600 C#*D#*E#*F#	
TOTAL AMIDAMENT						1,976		
8	P977-DS11	m	Encintat perimetral entre paviment asfàltic i mur de formigó format per peces tipus llosa de formigó 60x40 cm i 8 cm de gruix, de forma rectangular, color gris d'igual característiques que l'existent. Col·locades amb morter i rejuntades amb beurada de ciment blanc.					
Num.	Text	Tipus	[C]	[D]	[E]	[F]	TOTAL Fórmula	
1	Muret institut		15,000				15,000 C#*D#*E#*F#	
TOTAL AMIDAMENT						15,000		
9	P977-DSX9	m	Rigola de 20 cm d'amplària amb peces de morter de ciment monocapa de color blanc, de 20x20x8 cm, col·locades amb morter i rejuntades amb beurada de ciment blanc					
Num.	Text	Tipus	[C]	[D]	[E]	[F]	TOTAL Fórmula	
1			36,000				36,000 C#*D#*E#*F#	
2			-1,600				-1,600 C#*D#*E#*F#	
TOTAL AMIDAMENT						34,400		
10	P9HA-607Q	m2	Reposició de paviment de mescla bituminosa contínua en calent tipus AC 22 surf BC 35/50 D, amb betum millorat amb cautxú, de granulometria densa per a capa de trànsit i granulat granític, de 10 cm de gruix, estesa i compactada manualment. Inclòs fresatge mecànic de paviments asfàltics per cada cm de gruix, amb un gruix de 6 a 10 cm i en encaixos aïllats, amb fresadora de càrrega automàtica i talls i entregues a tapes i reixes amb compresor, càrrega de runes sobre camió i escombrat i neteja de la superfície fresada. Inclòs càrrega, transport i gestió de residus.					

EUR

Signatura 1 de 1
19/02/2021
Arquitecte tècnic NCuello
Múria Cuello Prats

Podeu descarregar una còpia autèntica d'aquest document des de la seu electrònica:

Codi Segur de Validació	99475774ccb42e981d19d4eb400caa1001
Url de validació	https://seu.ripollet.cat/absis/idi/ax/idiarxabsaweb/catala/asp/verificadorfirma.asp
Metadades	Origen: Origen administració Estat d'elaboració: Original



AMIDAMENTS

Data: 19/02/21

Pàg.: 9

Num.	Text	Tipus	[C]	[D]	[E]	[F]	TOTAL	Fórmula
1			38,000		1,000		38,000	C#*D#*E#*F#
TOTAL AMIDAMENT							38,000	

Obra 00 PRESSUPOST DE REASFALTAT I ITINERARI INVIDENTS AL PARC DEL RIU RIPOLL
 Capítol 03 ACTUACIÓ 3 - ITINERARI INVIDENTS
 Capítol (1) 04 MANYERIA

NUM.	CODI	UA	DESCRIPCIÓ
1	PB13-61TX	m	Barana per a la protecció dels viannants, d'acer galvanitzat segons detall A en plànol 04. Formada per: 1. Tub galvanitzat 200.5 mm. 2. Muntant a cada metre, format per passamà galvanitzat 140.8 mm. 3. Tub galvanitzat 50.3 mm.

Inclòs pintat amb esmalt de poliuretà, amb dues capes d'imprimació antioxidant fosfocromatant i 2 d'acabat.

Num.	Text	Tipus	[C]	[D]	[E]	[F]	TOTAL	Fórmula
1			36,000				36,000	C#*D#*E#*F#
2			-1,600				-1,600	C#*D#*E#*F#
TOTAL AMIDAMENT							34,400	

2 PB13-61T2 ut Subministre i soldatge de travesser inferior de 1,5 m de longitud, en tanques de protecció de viannants al final de passera a la plaça Emma Maleras. Travesser format per tub d'acer rodó 60.4.
 Inclòs pintat amb esmalt de poliuretà, amb dues capes d'imprimació antioxidant fosfocromatant i 2 d'acabat.

Num.	Text	Tipus	[C]	[D]	[E]	[F]	TOTAL	Fórmula
1			2,000				2,000	C#*D#*E#*F#
TOTAL AMIDAMENT							2,000	

3 PF42-65GX m Subministre i soldatge de travesser inferior en baranes de les escales d'accés a la passera. Travesser format per tub d'acer inoxidable austenític de designació 1.4301 (AISI 304) de diàmetre 63mm i diàmetre 2 mm.

Num.	Text	Tipus	[C]	[D]	[E]	[F]	TOTAL	Fórmula
1			2,000		4,000		8,000	C#*D#*E#*F#
TOTAL AMIDAMENT							8,000	

Obra 00 PRESSUPOST DE REASFALTAT I ITINERARI INVIDENTS AL PARC DEL RIU RIPOLL
 Capítol 03 ACTUACIÓ 3 - ITINERARI INVIDENTS
 Capítol (1) 05 PINTURA

NUM.	CODI	UA	DESCRIPCIÓ
1	PBA4-DXTQ	m	Pintat sobre paviment de marca vial transversal contínua per a ús permanent i retrorreflectant en sec, amb humitat i amb pluja, tipus P-RR, de 50 cm d'amplària, amb plàstic d'aplicació en fred de dos components de color blanc i microesferes de vidre, aplicada amb màquina d'accionament manual

Num.	Text	Tipus	[C]	[D]	[E]	[F]	TOTAL	Fórmula
1	Pas viannants			8,000			8,000	C#*D#*E#*F#

EUR

19/02/2021 Arquitecte tècnic NCuello
 Signatura 1 de 1
 Nuria Cuello Prats

Podeu descarregar una còpia autèntica d'aquest document des de la seu electrònica:	
Codi Segur de Validació	99475774ccbf42e981d19d4eb400caa1001
Url de validació	https://seu.ripoll.cat/absis/idi/arx/idiarxabsaweb/catala/asp/verificadorfirma.asp
Metadades	Origen: Origen administració Estat d'elaboració: Original



AMIDAMENTS

Data: 19/02/21

Pàg.: 10

TOTAL AMIDAMENT 8,000

- 2 PBA4-DXT1 PA Repintat de senyalització horitzontal en zona d'aparcament per adaptar-se a la nova amplada, mitjançant marca vial longitudinal contínua per a ús permanent i retrorreflectant en sec, amb humitat i amb pluja, tipus P-RR, de 10 cm d'amplària, amb plàstic d'aplicació en fred de dos components de color blanc i microesferes de vidre, aplicada mecànicament mitjançant polvorització.
Inclòs emmassament de pintura prèvia existent i replanteig.

Num.	Text	Tipus	[C]	[D]	[E]	[F]	TOTAL	Fórmula
1	Zona aparcament en bateria			1,000			1,000	C#*D#*E#*F#

TOTAL AMIDAMENT 1,000

- 3 RNS011 ml Aplicació manual de dues mans d'esfalt sintètic a base de resines alcídiques especials, color a escollir, acabat forja mat, (rendiment: 0,1 l/m² cada mà); prèvia aplicació de dues mans d'emprimació sintètica antioxidant d'assecat ràpid, a base de resines alcídiques, color blanc, acabat mat (rendiment: 0,1 l/m² cada mà), sobre barana interior amb clavenda de barrots, d'acer galvanitzat o metall no fèrric.
Inclou: Preparació i neteja de la superfície suport. Aplicació de dues mans d'emprimació. Aplicació de dues mans d'acabat.
Criteri d'amidament de projecte: Superfície del polígon envolupant, mesurada segons documentació gràfica de Projecte, per una sola cara, sense descomptar buits.
Criteri de mesura d'obra: Es mesurarà la superfície del polígon envolupant de les unitats realment executades segons especificacions de Projecte, per una sola cara.

Num.	Text	Tipus	[C]	[D]	[E]	[F]	TOTAL	Fórmula
1			36,000				36,000	C#*D#*E#*F#
2			-1,600				-1,600	C#*D#*E#*F#

TOTAL AMIDAMENT 34,400

- 4 P894-4V81 m2 Pintat de barana i/o reixa d'acer galvanitzat, amb esmalt de poliuretà, amb dues capes d'imprimació antioxidant fosfocromatant i 2 d'acabat.

Num.	Text	Tipus	[C]	[D]	[E]	[F]	TOTAL	Fórmula
1			36,000				36,000	C#*D#*E#*F#
2			-1,600				-1,600	C#*D#*E#*F#

TOTAL AMIDAMENT 34,400

Obra 00 PRESSUPOST DE REASFALTAT I ITINERARI INVIDENTS AL PARC DEL RIU RIPOLL
Capítol 04 ACTUACIÓ 4 _ SEMÀFORS
Capítol (1) 01 OBRA CIVIL- DEMOLICIONS

NUM.	CODI	UA	DESCRIPCIÓ
1	P2146-DJ3F	m2	Demolició de paviment de panots i/o lloses prefabricades de formigó, col·locats sobre formigó, de fins a 10 cm de gruix i fins a 2 m d'amplària, amb compressor i càrrega sobre camió

Num.	Text	Tipus	[C]	[D]	[E]	[F]	TOTAL	Fórmula
1	Rases sota pas no rodat (itinerari invidents)			12,000	0,400		4,800	C#*D#*E#*F#

TOTAL AMIDAMENT 4,800

- 2 P214W-FEMQ m Tall en paviment de mescla bituminosa de 15 cm de fondària com a mínim, amb màquina tallajunts amb disc de diamant, per a delimitar la zona a demolir

EUR

Signatura 1 de 1
19/02/2021
Arquitecte tècnic NCuello
Nuria Cuello Prats

Podeu descarregar una còpia autèntica d'aquest document des de la seu electrònica:

Codi Segur de Validació	99475774ccbf42e981d19d4eb400caa1001
Url de validació	https://seu.ripollet.cat/absis/idi/arx/idiarxabsaweb/catala/asp/verificadorfirma.asp
Metadades	Origen: Origen administració Estat d'elaboració: Original



AMIDAMENTS

Data: 19/02/21

Pàg.: 11

Num.	Text	Tipus	[C]	[D]	[E]	[F]	TOTAL	Fórmula
1	Rases sota asfalt							
2	Del reguladora a jardineria lateral al mur institut			15,000			15,000	C#*D#*E#*F#
3	Tram de semàfor a semàfor			6,000			6,000	C#*D#*E#*F#
TOTAL AMIDAMENT							21,000	

3 P2146-DJ37 m2 Demolició de paviment de mescla bituminosa, de fins a 20 cm de gruix i fins a 2 m d'amplària, amb compressor i càrrega sobre camió

Num.	Text	Tipus	[C]	[D]	[E]	[F]	TOTAL	Fórmula
1	Rases sota asfalt							
2	Del reguladora a jardineria lateral al mur institut			15,000	0,400		6,000	C#*D#*E#*F#
3	Tram de semàfor a semàfor			6,000	0,400		2,400	C#*D#*E#*F#
4								C#*D#*E#*F#
TOTAL AMIDAMENT							8,400	

Obra 00 PRESSUPOST DE REASFALTAT I ITINERARI INVIDENTS AL PARC DEL RIU RIPOLL
 Capítol 04 ACTUACIÓ 4 _ SEMÀFORS
 Capítol (1) 02 OBRA CIVIL - CANALITZACIÓ I FONAMENTACIÓ

NUM.	CODI	UA	DESCRIPCIÓ
1	P221D-DZ32	m3	Excavació de rasa per a pas d'instal·lacions fins a 1 m de fondària, en terreny compacte (SPT 20-50), realitzada amb minicarregadora amb accessori retroexcavador i amb les terres deixades a la vora

Num.	Text	Tipus	[C]	[D]	[E]	[F]	TOTAL	Fórmula
1	Rases sota asfalt							
2	Del reguladora a jardineria lateral al mur institut			15,000	0,400	1,000	6,000	C#*D#*E#*F#
3	Tram de semàfor a semàfor			6,000	0,400	1,000	2,400	C#*D#*E#*F#
5	Rases en terra (jardineria lateral mur institut)			31,000	0,400	0,800	9,920	C#*D#*E#*F#
7	Rases sota pas no rodat (itinerari invidents)			12,000	0,400	0,800	3,840	C#*D#*E#*F#
TOTAL AMIDAMENT							22,160	

2 PDG0-CTI9 m Canalització subterrània entubada sota calçada, de línia elèctrica d'alimentació dels semàfors. Formada per:

- Un tub de polietilè de doble capa, llisa la interior i corrugada la exterior, de 160 mm de diàmetre nominal, resistència a compressió major de 250 N, subministrat en rotlló, reblert amb formigó reciclat no estructural (HNE-15/B/40) fins a 10 cm per sobre de la generatriu superior del tub.
- Fil guia dins el conducte
- Plaques rígides de protecció i senyalització, banda continua de senyalització, de PE, situada a la part superior de la rasa, fil guia al tub, part proporcional d'accessoris d'unió, separadors i obturadors.

Inclou: Replantejament del recorregut de la línia. Abocat de la sorra en el fons de la rasa. Col·locació dels tubs en la rasa. Col·locació de la cinta de senyalització. Connexionat i comprovació del seu correcte funcionament. Execució del reblert envoltant.
 El preu no inclou l'excavació, el reblert principal ni els conductors elèctrics. Estan contats en una altra partida.

Num.	Text	Tipus	[C]	[D]	[E]	[F]	TOTAL	Fórmula
------	------	-------	-----	-----	-----	-----	-------	---------

EUR

Signatura 1 de 1
 19/02/2021
 Arquitecte tècnic NCuello
 Nuria Cuello Prats

Podeu descarregar una còpia autèntica d'aquest document des de la seu electrònica:

Codi Segur de Validació	99475774ccbf42e981d19d4eb400caa1001
Url de validació	https://seu.ripollet.cat/absis/idi/arx/idiarxabsaweb/catala/asp/verificadorfirma.asp
Metadades	Origen: Origen administració Estat d'elaboració: Original



AMIDAMENTS

Data: 19/02/21

Pàg.: 12

1	Rases sota asfalt						
2	Del reguladora a jardiner lateral al mur institut		15,000			15,000	C#*D#*E#*F#
3	Tram de semàfor a semàfor		6,000			6,000	C#*D#*E#*F#

TOTAL AMIDAMENT 21,000

3	PDG0-CTHC	m	Canallització subterrània entubada sota vorera, de línia elèctrica d'alimentació dels semàfors. Formada per: - Un tub de polietilè de doble capa, llisa la interior i corrugada la exterior, de 160 mm de diàmetre nominal, resistència a compressió major de 250 N, subministrat en rotllo, col·locat sobre llit de sorra de 5 cm d'espessor, degudament compactada i anivellada amb picó vibrant de guiat manual, reblert lateral compactant fins als ronyons i posterior reblert amb la mateixa sorra fins a 10 cm per sobre de la generatriu del tub. - Fil guia dins el conducte - Plaques rígides de protecció i senyalització, banda continua de senyalització, de PE, situada a la part superior de la rasa, fil guia al tub, part proporcional d'accessoris d'unió, separadors i obturadors.				
---	-----------	---	--	--	--	--	--

Inclou: Replantejament del recorregut de la línia. Abocat de la sorra en el fons de la rasa. Col·locació dels tubs en la rasa. Col·locació de la cinta de senyalització. Connexionat i comprovació del seu correcte funcionament. Execució del reblert envoltant.
El preu no inclou l'excavació, el reblert principal ni els conductors elèctrics. Estan contats en una altra partida.

Num.	Text	Tipus	[C]	[D]	[E]	[F]	TOTAL	Fórmula
1	Rases en terra (jardiner lateral mur institut)			31,000			31,000	C#*D#*E#*F#
2								C#*D#*E#*F#
3	Rases sota pas no rodat (itinerari invidents)			12,000			12,000	C#*D#*E#*F#

TOTAL AMIDAMENT 43,000

4	P2256-EL69	m3	Rebliment no compactat de rasa amb tot-u artificial, abocat manualment				
---	------------	----	--	--	--	--	--

Num.	Text	Tipus	[C]	[D]	[E]	[F]	TOTAL	Fórmula
1	Rases sota asfalt							
2	Del reguladora a jardiner lateral al mur institut			15,000	0,400	0,400	2,400	C#*D#*E#*F#
3	Tram de semàfor a semàfor			6,000	0,400	0,400	0,960	C#*D#*E#*F#
4								C#*D#*E#*F#

TOTAL AMIDAMENT 3,360

5	P2255-DPGL	m3	Rebliment i piconatge de rasa d'amplària més de 0,6 i fins a 1,5 m, amb material adequat de la pròpia excavació, en tongades de gruix de fins a 25 cm, utilitzant picó vibrant, amb compactació del 95% PM				
---	------------	----	--	--	--	--	--

Num.	Text	Tipus	[C]	[D]	[E]	[F]	TOTAL	Fórmula
1	Rases en terra (jardiner lateral mur institut)			31,000	0,400	4,000	49,600	C#*D#*E#*F#
2								C#*D#*E#*F#
3	Rases sota pas no rodat (itinerari invidents)			12,000	0,400	0,400	1,920	C#*D#*E#*F#

TOTAL AMIDAMENT 51,520

6	P313-F3YY	m3	Formigonat de part superior ampliada, de rasa d'instal.lacions sota calçada rases i pous autocompactant, HAF-25/AC/16/IIa, amb formigó HA-25/P/20/I de consistència plàstica, grandària màxima del granulat 20 mm, amb >= 250 kg/m3 de ciment, apte per a classe d'exposició I, abocat des de camió.				
---	-----------	----	--	--	--	--	--

Num.	Text	Tipus	[C]	[D]	[E]	[F]	TOTAL	Fórmula
1	Rases sota asfalt							
2	Del reguladora a jardiner lateral al mur institut			15,000	0,900	0,150	2,025	C#*D#*E#*F#

EUR

Signatura 1 de 1
19/02/2021
Arquitecte tècnic NCuello
Múria Cuello Prats

Podeu descarregar una còpia autèntica d'aquest document des de la seu electrònica:	
Codi Segur de Validació	99475774ccbf42e981d19d4eb400caa1001
Url de validació	https://seu.ripollat.cat/absis/idi/arx/idiarxabsaweb/catala/asp/verificadorfirma.asp
Metadades	Origen: Origen administració Estat d'elaboració: Original



AMIDAMENTS

Data: 19/02/21

Pàg.: 13

3	Tram de semàfor a semàfor	6,000	0,900	0,150	0,810	C#*D#*E#*F#
4						C#*D#*E#*F#

TOTAL AMIDAMENT 2,835

7 PDK4-AJRZ u Pericó de registre de formigó prefabricat sense fons de 60x60x60 cm, per a instal·lacions de serveis, col·locat sobre solera de formigó HM-20/B/40/l de 15 cm de gruix i reblert lateral amb terra de la mateixa excavació

Num.	Text	Tipus	[C]	[D]	[E]	[F]	TOTAL	Fórmula
1				2,000			2,000	C#*D#*E#*F#

TOTAL AMIDAMENT 2,000

8 PDK4-AJS7 u Pericó de registre de formigó prefabricat sense fons de 40x40x45 cm, per a instal·lacions de serveis, col·locat sobre solera de formigó HM-20/B/40/l de 15 cm de gruix i reblert lateral amb terra de la mateixa excavació

Num.	Text	Tipus	[C]	[D]	[E]	[F]	TOTAL	Fórmula
1				1,000			1,000	C#*D#*E#*F#

TOTAL AMIDAMENT 1,000

9 P352-4S10 u Fonament de formigó per a columna fins a 2400 mm, amb dosificació de 250 kg/m3, mitjançant un dau de 40 cm de costat i 60 cm de profunditat. Inclou excavació repicat de paviment, excavació de pou, pern, peça d'ancoratge i colze de connexió amb tubular. Conjunt completament executat.

Num.	Text	Tipus	[C]	[D]	[E]	[F]	TOTAL	Fórmula
1				2,000			2,000	C#*D#*E#*F#

TOTAL AMIDAMENT 2,000

Obra 00 PRESSUPOST DE REASFALTAT I ITINERARI INVIDENTS AL PARC DEL RIU RIPOLL
 Capítol 04 ACTUACIÓ 4 _ SEMÀFORS
 Capítol (1) 03 OBRA CIVIL - PAVIMENTACIÓ

NUM.	CODI	UA	DESCRIPCIÓ
1	P924-DX71	m3	Subbase de grava de pedrera de pedra calcària, grandària màxima de 50 a 70 mm, amb estesa i piconatge del material

Num.	Text	Tipus	[C]	[D]	[E]	[F]	TOTAL	Fórmula
1	Rases sota asfalt							
2	Del reguladora a jardineria lateral al mur institut			15,000	0,400		6,000	C#*D#*E#*F#
3	Tram de semàfor a semàfor			6,000	0,400		2,400	C#*D#*E#*F#

TOTAL AMIDAMENT 8,400

2 P9HA-607Q m2 Reposició de paviment de mescla bituminosa contínua en calent tipus AC 22 surf BC 35/50 D, amb betum millorat amb cautxú, de granulometria densa per a capa de trànsit i granulat granític, de 10 cm de gruix, estesa i compactada manualment. Inclòs fresatge mecànic de paviments asfàltics per cada cm de gruix, amb un gruix de 6 a 10 cm i en encaixos aïllats, amb fresadora de càrrega automàtica i talls i entregues a tapes i reixes amb compresor, càrrega de runes sobre camió i escombrat i neteja de la superfície fresada.

Inclòs càrrega, transport i gestió de residus.

EUR

Signatura 1 de 1
 19/02/2021
 Arquitecte tècnic NCuello
 Nuria Cuello Prats

Podeu descarregar una còpia autèntica d'aquest document des de la seu electrònica:

Codi Segur de Validació	99475774ccbf42e981d19d4eb400caa1001
Url de validació	https://seu.ripollet.cat/absis/idi/ax/idiarxabsaweb/catala/asp/verificadorfirma.asp
Metadades	Origen: Origen administració Estat d'elaboració: Original



AMIDAMENTS

Data: 19/02/21

Pàg.: 14

Num.	Text	Tipus	[C]	[D]	[E]	[F]	TOTAL	Fórmula
1	Rases sota asfalt							
2	Del reguladora a jardineria lateral al mur institut			15,000		0,400	6,000	C#*D#*E#*F#
3	Tram de semàfor a semàfor			6,000		0,400	2,400	C#*D#*E#*F#
TOTAL AMIDAMENT							8,400	

Obra 00 PRESSUPOST DE REASFALTAT I ITINERARI INVIDENTS AL PARC DEL RIU RIPOLL
 Capítol 04 ACTUACIÓ 4 _ SEMÀFORS
 Capítol (1) 04 SEMÀFORS , EQUIPAMENT I SENYALITZACIÓ

NUM.	CODI	UA	DESCRIPCIÓ
1	PBB6-56GL	u	Subministrament i instal·lació de semàfor per a vehicles 12/200 format per dos mòduls (àmbar intermitent i verd) de policarbonat amb òptica LED de 200 mm de diàmetre. Frontal pla sense visera. Inclòs lent exterior anti-reflectant. Tensió d'alimentació en 230 V. En color estandard. Tot completament instal·lat i en perfecte estat de funcionament.

Num.	Text	Tipus	[C]	[D]	[E]	[F]	TOTAL	Fórmula
1			1,000				1,000	C#*D#*E#*F#
TOTAL AMIDAMENT							1,000	

2	PBB6-56G1	u	Subministrament i instal·lació de semàfor per a viannants 12/200 format per dos mòduls (sistema modular) de policarbonat amb òptica LED de 200 mm de diàmetre. Frontal pla sense visera. Inclòs lent exterior anti-reflectant. Tensió d'alimentació en 230 V. Un dels mòduls, el de pas verd, portarà integrat un sistema acústic per a invidents, tipus model S9 de TACSE o altre d'una altre marca, de iguals característiques tècniques, que eviti haver d'instal·lar un mòdul extra. En color estandard. Tot completament instal·lat i en perfecte estat de funcionament.					
---	-----------	---	---	--	--	--	--	--

Num.	Text	Tipus	[C]	[D]	[E]	[F]	TOTAL	Fórmula
1			2,000				2,000	C#*D#*E#*F#
TOTAL AMIDAMENT							2,000	

3	PBB6-56G3	u	Subministrament i instal·lació de polsador per a demanda de pas per a viannants. Tot completament instal·lat i en perfecte estat de funcionament.					
---	-----------	---	--	--	--	--	--	--

Num.	Text	Tipus	[C]	[D]	[E]	[F]	TOTAL	Fórmula
1			2,000				2,000	C#*D#*E#*F#
TOTAL AMIDAMENT							2,000	

4	PBB6-56G4	u	Subministrament i instal·lació columna d'acer galvanitzat de 2,40 m d'alçada útil, 100 mm de diàmetre amb un espessor normal i 35 cm mínim d'empotrament.					
---	-----------	---	---	--	--	--	--	--

Num.	Text	Tipus	[C]	[D]	[E]	[F]	TOTAL	Fórmula
1			2,000				2,000	C#*D#*E#*F#
TOTAL AMIDAMENT							2,000	

EUR

Signatura 1 de 1
 19/02/2021
 Arquitecte tècnic NCuello
 Nuria Cuello Prats

Podeu descarregar una còpia autèntica d'aquest document des de la seu electrònica:	
Codi Segur de Validació	99475774ccbf42e981d19d4eb400caa1001
Url de validació	https://seu.ripollet.cat/absis/idi/arx/idiarxabsaweb/catala/asp/verificadorfirma.asp
Metadades	Origen: Origen administració Estat d'elaboració: Original



AMIDAMENTS

Data: 19/02/21

Pàg.: 15

5 PBB6-56G5 u Subministrament i instal·lació de suport de 270 mm de sortint per a sustentació d'un semàfor

Num.	Text	Tipus	[C]	[D]	[E]	[F]	TOTAL	Fórmula
1			3,000				3,000	C#*D#*E#*F#
TOTAL AMIDAMENT							3,000	

Obra 00 PRESSUPOST DE REASFALTAT I ITINERARI INVIDENTS AL PARC DEL RIU RIPOLL
 Capítol 04 ACTUACIÓ 4 _ SEMÀFORS
 Capítol (1) 05 SEMÀFORS - ELECTRICITAT I CONEXIONS

NUM.	CODI	UA	DESCRIPCIÓ
1	IUP020	U	<p>Presca de terra per a cada columna semafòrica i regulador, composta per un pou de 2 m de profunditat en l'interior de la qual s'instal·la una placa de coure electrolític pur de 500x500x3 mm unida a la barra conductora de coure estanyat de 30x2 mm, connectada a pont per a comprovació, dins d'una arqueta de registre de polipropilè de 30x30 cm. Fins i tot replanteig, excavació del pou, col·locació de la placa en el seu interior, connexió entre la placa i el conductor de terra mitjançant platina conductora, col·locació de l'arqueta de registre, connexió de la platina conductora amb la línia d'enllaç mitjançant born d'unió, reblert amb terres de la pròpia excavació i additius per a disminuir la resistivitat del terreny i connectat a la xarxa de terra mitjançant pont de comprovació. Totalment muntada, connexionada i provada.</p> <p>Inclou: Replanteig. Excavació del pou. Col·locació de la placa. Connexió de la placa amb la platina conductora. Col·locació de l'arqueta de registre. Connexió de la platina conductora amb la línia d'enllaç. Reblert de la zona excavada. Connexió a la xarxa de terra. Realització de proves de servei.</p>

Num.	Text	Tipus	[C]	[D]	[E]	[F]	TOTAL	Fórmula
1	Columnes semàfors		2,000				2,000	C#*D#*E#*F#
TOTAL AMIDAMENT							2,000	

2 PG33-E6QV m Cable amb conductor de coure de 0,6/1 kV de tensió assignada, amb designació RV-K, tetrapolar, de secció 4 x 2,5 mm2, amb coberta del cable de PVC, col·locat en tub

Num.	Text	Tipus	[C]	[D]	[E]	[F]	TOTAL	Fórmula
1	Tram de semàfor a semàfor			6,000			6,000	C#*D#*E#*F#
TOTAL AMIDAMENT							6,000	

3 PG33-E6K3 m Cable amb conductor de coure de 0,6/1 kV de tensió assignada, amb designació RV-K, bipolar, de secció 2 x 10 mm2, amb coberta del cable de PVC, col·locat en tub

Num.	Text	Tipus	[C]	[D]	[E]	[F]	TOTAL	Fórmula
1	Del reguladora a jardinera lateral al mur institut			15,000			15,000	C#*D#*E#*F#
2	Rases en terra (jardinera lateral mur institut)			31,000			31,000	C#*D#*E#*F#
3	Rases sota pas no rodat (itinerari invidents)			12,000			12,000	C#*D#*E#*F#
TOTAL AMIDAMENT							58,000	

4 PG3B-E7CB m Conductor de coure nu, unipolar de secció 1x35 mm2 per a connexió a terra.

Num.	Text	Tipus	[C]	[D]	[E]	[F]	TOTAL	Fórmula
1				64,000			64,000	C#*D#*E#*F#

EUR

Signatura 1 de 1
 19/02/2021
 Arquitecte tècnic NCuello
 Nuria Cuello Prats

Podeu descarregar una còpia autèntica d'aquest document des de la seu electrònica:	
Codi Segur de Validació	99475774ccbf42e981d19d4eb400caa1001
Url de validació	https://seu.ripollet.cat/absis/idi/arx/idiarxabsaweb/catala/asp/verificadorfirma.asp
Metadades	Origen: Origen administració Estat d'elaboració: Original



AMIDAMENTS

Data: 19/02/21

Pàg.: 16

TOTAL AMIDAMENT 64,000

- 5 PBB6-56G6 u Subministre de material i tasques necessàries per a la connexió del nou grup semafòric al regulador existent. Inclòs subministre de tarjeta de sortida per a dos grups, i altres elements electrònics necessaris. Conjunt completament instal·lat i en perfecte estat de funcionament.

Num.	Text	Tipus	[C]	[D]	[E]	[F]	TOTAL	Fórmula
1			1,000				1,000	C#*D#*E#*F#

TOTAL AMIDAMENT 1,000

Obra 00 PRESSUPOST DE REASFALTAT I ITINERARI INVIDENTS AL PARC DEL RIU RIPOLL
 Capítol 05 GESTIÓ DE RESIDUS

NUM.	CODI	UA	DESCRIPCIÓ
1	P2RA-EU7K	m3	Deposició controlada en dipòsit autoritzat inclòs el cànon sobre la deposició controlada dels residus de la construcció, segons la LLEI 8/2008, de residus de terra inerts amb una densitat 1,6 t/m3, procedents d'excavació, amb codi 170504 segons la Llista Europea de Residus (ORDEN MAM/304/2002)

Num.	Text	Tipus	[C]	[D]	[E]	[F]	TOTAL	Fórmula
1				5,000			5,000	C#*D#*E#*F#

TOTAL AMIDAMENT 5,000

- 2 P2RA-EU7I m3 Deposició controlada en dipòsit autoritzat inclòs el cànon sobre la deposició controlada dels residus de la construcció, segons la LLEI 8/2008, de residus de formigó inerts amb una densitat 1,45 t/m3, procedents de construcció o demolició, amb codi 170101 segons la Llista Europea de Residus (ORDEN MAM/304/2002)

Num.	Text	Tipus	[C]	[D]	[E]	[F]	TOTAL	Fórmula
1				25,000			25,000	C#*D#*E#*F#

TOTAL AMIDAMENT 25,000

- 3 P2RA-EU6V m3 Deposició controlada en centre de selecció i transferència de residus de betums amb una densitat 0,19 t/m3, procedents de construcció o demolició, amb codi 170107 segons la Llista Europea de Residus (ORDEN MAM/304/2002)

Num.	Text	Tipus	[C]	[D]	[E]	[F]	TOTAL	Fórmula
1				15,000			15,000	C#*D#*E#*F#

TOTAL AMIDAMENT 15,000

- 4 P2R3-FILP m3 Transport de terres a instal·lació autoritzada de gestió de residus, amb contenidor de 8 m3 de capacitat

AMIDAMENT DIRECTE 5,000

- 5 P2R6-4I4Q m3 Càrrega amb mitjans mecànics i transport de residus inerts o no especials a instal·lació autoritzada de gestió de residus, amb camió per a transport de 7 t.

Num.	Text	Tipus	[C]	[D]	[E]	[F]	TOTAL	Fórmula
1				40,000			40,000	C#*D#*E#*F#

TOTAL AMIDAMENT 40,000

EUR

Signatura 1 de 1
 19/02/2021
 Arquitecte tècnic NCuello
 Nuria Cuello Prats

Podeu descarregar una còpia autèntica d'aquest document des de la seu electrònica:	
Codi Segur de Validació	99475774ccbf42e981d19d4eb400caa1001
Uri de validació	https://seu.ripollet.cat/absis/idi/ax/idiarxabsaweb/catala/asp/verificadorfirma.asp
Metadades	Origen: Origen administració Estat d'elaboració: Original



AMIDAMENTS

Data: 19/02/21

Pàg.: 17

Obra 00 PRESSUPOST DE REASFALTAT I ITINERARI INVIDENTS AL PARC DEL RIU RIPOLL
 Capítol 07 SEGURETAT I SALUT

NUM.	CODI	UA	DESCRIPCIÓ					TOTAL	Fórmula
1	P1470-65MI	PA	Seguretat i salut						
Num.	Text	Tipus	[C]	[D]	[E]	[F]	TOTAL	Fórmula	
1			1,000				1,000	C#*D#*E#*F#	
TOTAL AMIDAMENT							1,000		

EUR

Signatura 1 de 1
 19/02/2021
 Nuria Cuello Prats
 Arquitecte tècnic NCuello



Podeu descarregar una còpia autèntica d'aquest document des de la seu electrònica:	
Codi Segur de Validació	99475774ccbf42e981d19d4eb400caa1001
Url de validació	https://seu.ripollet.cat/absis/idi/arx/idiarxabsaweb/catala/asp/verificadorfirma.asp
Metadades	Origen: Origen administració Estat d'elaboració: Original

V PRESSUPOST

- 01. PRESSUPOST
- 02. JUSTIFICACIÓ DE PREUS
- 03. RESUM DE PRESSUPOST

Signatura 1 de 1
Muria Cuello Prats
19/02/2021
Arquitecte tècnic NCuello

Podeu descarregar una còpia autèntica d'aquest document des de la seu electrònica:

Codi Segur de Validació	99475774ccbf42e981d19d4eb400caa1001
Url de validació	https://seu.ripollet.cat/absis/idi/arx/idiarxabsaweb/catala/asp/verificadorfirma.asp
Metadades	Origen: Origen administració Estat d'elaboració: Original



01.PRESSUPOST

Signatura 1 de 1	19/02/2021	Arquitecte tècnic NCuello
Múria Cuello Prats		

Podeu descarregar una còpia autèntica d'aquest document des de la seu electrònica:

Codi Segur de Validació	99475774ccbf42e981d19d4eb400caa1001
Url de validació	https://seu.ripollet.cat/absis/idi/arx/idiarxabsaweb/catala/asp/verificadorfirma.asp
Metadades	Origen: Origen administració Estat d'elaboració: Original



PRESSUPOST

Data: 19/02/21

Pàg.: 1

Obra	00	Pressupost de reasfaltat i itinerari invidents al Parc del Riu Ripoll
Capítol	01	ACTUACIÓ 1 - Repavimentació passera autopista
Capítol (1)	00	Actuacions prèvies

NUM. CODI	UA	DESCRIPCIÓ	PREU	AMIDAMENT	IMPORT
1 PDH0-60A1	u	Neteja de les canals perimetrals a ambdues bandes de la passera. Inclòs neteja i desembussada dels imbornals, i comprovació del correcte desaiçuat de la mateixa. (P - 56)	261,50	1,000	261,50
2 P873-0001	PA	Neteja de pintades i grafitis sobre parament verticals de formigó i de reixes d'acer, amb producte decapant desincrustador i posterior esbandida amb aigua calenta amb màquina de raig d'aigua a pressió. (P - 23)	807,24	1,000	807,24
TOTAL	Capítol (1)	00.01.00			1.068,74

Obra	00	Pressupost de reasfaltat i itinerari invidents al Parc del Riu Ripoll
Capítol	01	ACTUACIÓ 1 - Repavimentació passera autopista
Capítol (1)	02	Paviment

NUM. CODI	UA	DESCRIPCIÓ	PREU	AMIDAMENT	IMPORT
1 P9HA-6072	m2	Recobrimet de paviment preexistent de formigó amb SLURRY. Inclòs: 1. Microfresat de la base, inclosa la càrrega a camió i el transport de residus a abocador autoritzat. 2. Subministre i aplicació d'imprimació acrílica nanomètrica base d'aigua. 3. Subministre i aplicació de 2 capes de morter sintètic, via aigua en base a resines acríliques i àrids silícis antilliscants, de gruix 1.0, en color vermell. (P - 37)	25,40	300,000	7.620,00
TOTAL	Capítol (1)	00.01.02			7.620,00

Obra	00	Pressupost de reasfaltat i itinerari invidents al Parc del Riu Ripoll
Capítol	01	ACTUACIÓ 1 - Repavimentació passera autopista
Capítol (1)	03	Pintura

NUM. CODI	UA	DESCRIPCIÓ	PREU	AMIDAMENT	IMPORT
1 P89Q-4W4S	m	Pintat de barana formada per passamà de tub d'acer galvanitzat de 50 a 80 mm de diàmetre amb suports de tub d'acer cada 1 m, amb esmalt de poliuretà, amb dues capes d'imprimació antioxidant fosfocromatant i 2 d'acabat. (P - 27)	6,37	110,000	700,70
2 P8B3-613H	m2	Tractament superficial de protecció antigrafitis per a superfície de formigó, mitjançant impregnació incolora antigrafit a base de resines acríliques pures emulsionades en aigua, acabat mat, aplicada en una mà (consum mitjà: 100 g/m²). (P - 28)	13,32	88,000	1.172,16
3 PBA2-FII1	m2	Pintat sobre paviment de marca vial superficial per a ús permanent i retrorreflectant en sec, amb humitat i amb pluja, tipus P-RR, amb termoplàstic d'aplicació en calent de color blanc i microesferes de vidre, aplicada amb màquina d'accionament manual (P - 44)	9,71	4,000	38,84
4 PBA3-DXJD	m	Pintat sobre paviment de marca vial longitudinal contínua per a ús permanent i retrorreflectant en sec, amb humitat i amb pluja, tipus P-RR, de 10 cm d'amplària, amb plàstic d'aplicació en fred de dos components de color blanc i microesferes de vidre, aplicada mecànicament mitjançant polvorització (P - 45)	0,88	200,000	176,00

EUR

Signatura 1 de 1
 19/02/2021
 Arquitecte tècnic NCuello
 Nuria Cuello Prats

Podeu descarregar una còpia autèntica d'aquest document des de la seu electrònica:

Codi Segur de Validació	99475774ccbf42e981d19d4eb400caa1001
Uri de validació	https://seu.ripollet.cat/absis/idi/arx/idiarxabsaweb/catala/asp/verificadorfirma.asp
Metadades	Origen: Origen administració Estat d'elaboració: Original



PRESSUPOST

Data: 19/02/21

Pàg.: 2

5	PBA4-DXTQ	m	Pintat sobre paviment de marca vial transversal contínua per a ús permanent i retrorreflectant en sec, amb humitat i amb pluja, tipus P-RR, de 50 cm d'amplària, amb plàstic d'aplicació en fred de dos components de color blanc i microesferes de vidre, aplicada amb màquina d'accionament manual (P - 47)	3,34	5,000	16,70
TOTAL	Capítol (1)		00.01.03			2.104,40

Obra	00	Pressupost de reasfaltat i itinerari invidents al Parc del Riu Ripoll
Capítol	01	ACTUACIÓ 1 - Repavimentació passera autopista
Capítol (1)	04	Il.luminació

NUM. CODI	UA	DESCRIPCIÓ	PREU	AMIDAMENT	IMPORT	
1	PH17-CSY5	u	Substitució de pantalles existents per pantalles de leds, estanques amb mínim dos tubs leds amb una vida útil <= 70000 h, de forma rectangular, de 1800 mm de llargària, 57 W de potència, flux lluminós de 6000 lm, amb equip elèctric no regulable, aïllament classe I, cos i difusor de policarbonat i grau de protecció IP65. Inclòs tubs de leds necessaris per aconseguir el flux lluminós. Inclòs retirar pantalles fluorescents existents. Tot completament comprovat, instal.lat i en perfecte estat de funcionament. Tot segons REBT i altres normatives d'obligat compliment. (P - 64)	306,04	30,000	9.181,20

TOTAL	Capítol (1)		00.01.04			9.181,20
--------------	--------------------	--	-----------------	--	--	-----------------

Obra	00	Pressupost de reasfaltat i itinerari invidents al Parc del Riu Ripoll
Capítol	02	ACTUACIÓ 2 - Reasfaltat passera riu
Capítol (1)	01	Actuacions prèvies - ajuts

NUM. CODI	UA	DESCRIPCIÓ	PREU	AMIDAMENT	IMPORT	
1	PYX0001	PA	Tallat i retirada de perfil metàl.lic de remat perimetralment a la barana de la passera sobre el riu. Inclòs transport i gestió del residu. (P - 65)	854,38	1,000	854,38
2	PYX0002	PA	Ajuts per a retallada de plantes i altres elements que envaeixen el paviment. (P - 66)	436,20	1,000	436,20
3	P873-0002	PA	Neteja de pintades i grafitis sobre bàculs dels fanals existents, amb producte decapant desincrustador i posterior esbandida amb aigua calenta amb màquina de raig d'aigua a pressió. (P - 24)	560,00	1,000	560,00
4	P873-4UBQ	m2	Neteja de pintades i grafitis sobre parament vertical de pedra, morter o estuc, amb producte decapant i posterior esbandida amb aigua calenta (P - 25)	25,37	415,500	10.541,24

TOTAL	Capítol (1)		00.02.01			12.391,82
--------------	--------------------	--	-----------------	--	--	------------------

Obra	00	Pressupost de reasfaltat i itinerari invidents al Parc del Riu Ripoll
Capítol	02	ACTUACIÓ 2 - Reasfaltat passera riu
Capítol (1)	02	Paviment

NUM. CODI	UA	DESCRIPCIÓ	PREU	AMIDAMENT	IMPORT	
1	P9HA-607X	m2	Reposició de paviment asfàltic en color vermell. 1- Fresat de la base a 4 cm de profunditat, inclosa la càrrega sobre camió i el transport de residus a l'abocador autoritzat. 2- Reg d'imprimació catiònica tipus ECI	41,04	945,000	38.782,80

EUR

Signatura 1 de 1
 19/02/2021
 Arquitecte tècnic NCuello
 Nuria Cuello Prats

Podeu descarregar una còpia autèntica d'aquest document des de la seu electrònica:

Codi Segur de Validació	99475774ccbf42e981d19d4eb400caa1001
Uri de validació	https://seu.ripollet.cat/absis/idi/arx/idiarxabsaweb/catala/asp/verificadorfirma.asp
Metadades	Origen: Origen administració Estat d'elaboració: Original



PRESSUPOST

Data: 19/02/21

Pàg.: 3

3- Suministre, estessa i compactat de 40 mm de promig de mescla bituminosa en calent tipus D-6 granític en color vermell. Colorejat en massa. (P - 39)

TOTAL Capítol (1) 00.02.02 38.782,80

Obra 00 Pressupost de reasfaltat i itinerari invidents al Parc del Riu Ripoll
 Capítol 02 ACTUACIÓ 2 - Reasfaltat passera riu
 Capítol (1) 03 Pintura

NUM. CODI	UA	DESCRIPCIÓ	PREU	AMIDAMENT	IMPORT	
1	PBA2-FII1	m2	Pintat sobre paviment de marca vial superficial per a ús permanent i retrorreflectant en sec, amb humitat i amb pluja, tipus P-RR, amb termoplàstic d'aplicació en calent de color blanc i microesferes de vidre, aplicada amb màquina d'accionament manual (P - 44)	9,71	4,000	38,84
2	P8B3-613H	m2	Tractament superficial de protecció antigrafit per a superfície de formigó, mitjançant impregnació incolora antigrafit a base de resines acríliques pures emulsionades en aigua, acabat mat, aplicada en una mà (consum mitjà: 100 g/m²). (P - 28)	13,32	415,500	5.534,46
3	PBA3-DXJD	m	Pintat sobre paviment de marca vial longitudinal contínua per a ús permanent i retrorreflectant en sec, amb humitat i amb pluja, tipus P-RR, de 10 cm d'amplària, amb plàstic d'aplicació en fred de dos components de color blanc i microesferes de vidre, aplicada mecànicament mitjançant polvorització (P - 45)	0,88	400,000	352,00
4	PBA4-DXTQ	m	Pintat sobre paviment de marca vial transversal contínua per a ús permanent i retrorreflectant en sec, amb humitat i amb pluja, tipus P-RR, de 50 cm d'amplària, amb plàstic d'aplicació en fred de dos components de color blanc i microesferes de vidre, aplicada amb màquina d'accionament manual (P - 47)	3,34	5,000	16,70

TOTAL Capítol (1) 00.02.03 5.942,00

Obra 00 Pressupost de reasfaltat i itinerari invidents al Parc del Riu Ripoll
 Capítol 02 ACTUACIÓ 2 - Reasfaltat passera riu
 Capítol (1) 04 Il·luminació

NUM. CODI	UA	DESCRIPCIÓ	PREU	AMIDAMENT	IMPORT	
1	PH17-CSY1	u	Substitució de pantalles existents de 1600 mm de llargària, per pantalles de leds, estanques amb mínim dos tubs leds amb una vida útil <= 70000 h, de forma rectangular, de 1600 mm de llargària, 57 W de potència, flux lluminós de 6000 lm, amb equip elèctric no regulable, aïllament classe I, cos i difusor de policarbonat i grau de protecció IP65. Les noves pantalles hauran d'acoplar-se al bàculs existents. Inclòs tubs de leds necessaris per aconseguir el flux lluminós. Inclòs retirar pantalles fluorescents existents. Tot completament comprovat, instal·lat i en perfecte estat de funcionament. Tot segons REBT i altres normatives d'obligat compliment. (P - 63)	261,04	30,000	7.831,20

TOTAL Capítol (1) 00.02.04 7.831,20

Obra 00 Pressupost de reasfaltat i itinerari invidents al Parc del Riu Ripoll
 Capítol 03 ACTUACIÓ 3 - Itinerari invidents
 Capítol (1) 01 Actuacions prèvies

EUR

Signatura 1 de 1
 19/02/2021
 Arquitecte tècnic NCuello
 Nuria Cuello Prats

Podeu descarregar una còpia autèntica d'aquest document des de la seu electrònica:

Codi Segur de Validació	99475774ccbf42e981d19d4eb400caa1001
Url de validació	https://seu.ripollet.cat/absis/idi/arx/idiarxabsaweb/catala/asp/verificadorfirma.asp
Metadades	Origen: Origen administració Estat d'elaboració: Original



PRESSUPOST

Data: 19/02/21

Pàg.: 4

NUM. CODI	UA	DESCRIPCIÓ	PREU	AMIDAMENT	IMPORT	
1	P21Q2-8GXR	u	Retirada de banc de fusta convencional de fins a 2,5 m de llargària, enderroc de daus de formigó, i càrrega manual i mecànica de l'equipament i la runa sobre camió o contenidor (P - 11)	11,89	2,000	23,78
2	P21Q2-8GX1	u	Retirada de banc metàl·lic convencional de fins a 2,5 m de llargària, enderroc de daus de formigó, i càrrega manual i mecànica de l'equipament i la runa sobre camió o contenidor (P - 9)	11,89	1,000	11,89
3	P21Q2-8GXU	u	Retirada de piona fosa, enderroc de daus de formigó, i càrrega manual i mecànica de l'equipament i la runa sobre camió o contenidor (P - 12)	8,45	1,000	8,45
4	P21Q2-8GXO	u	Retirada de jardineria de pedra o formigó de fins a 3 m de llargària, enderroc de daus de formigó, i càrrega manual i mecànica de l'equipament i la runa sobre camió o contenidor (P - 10)	17,84	2,000	35,68
5	P214E-52U8	u	Desmuntatge de barana metàl·lica de 3m de longitud i 1 metre d'alçada , amb mitjans mecànics i càrrega sobre camió (P - 6)	59,05	9,000	531,45
TOTAL Capítol (1)			00.03.01		611,25	

Obra	00	Pressupost de reasfaltat i itinerari invidents al Parc del Riu Ripoll
Capítol	03	ACTUACIÓ 3 - Itinerari invidents
Capítol (1)	02	Demolicions paviments

NUM. CODI	UA	DESCRIPCIÓ	PREU	AMIDAMENT	IMPORT	
1	P2146-DJ3F	m2	Demolició de paviment de panots i/o lloses prefabricades de formigó, col·locats sobre formigó, de fins a 10 cm de gruix i fins a 2 m d'amplària, amb compressor i càrrega sobre camió (P - 4)	11,93	10,240	122,16
2	P214W-FEMM	m	Tall en paviment de formigó de 15 cm de fondària com a mínim, amb màquina tallajunts amb disc de diamant, per a delimitar la zona a demolir (P - 7)	12,07	32,000	386,24
3	P2146-DJ3T	m2	Demolició de paviment de formigó, de fins a 20 cm de gruix i fins a 0,6 m d'amplària, amb compressor i càrrega sobre camió (P - 5)	17,51	6,400	112,06
4	P214W-FEMQ	m	Tall en paviment de mescla bituminosa de 15 cm de fondària com a mínim, amb màquina tallajunts amb disc de diamant, per a delimitar la zona a demolir (P - 8)	9,31	178,520	1.662,02
5	P2146-DJ37	m2	Demolició de paviment de mescla bituminosa, de fins a 20 cm de gruix i fins a 2 m d'amplària, amb compressor i càrrega sobre camió (P - 3)	14,01	44,120	618,12
TOTAL Capítol (1)			00.03.02		2.900,60	

Obra	00	Pressupost de reasfaltat i itinerari invidents al Parc del Riu Ripoll
Capítol	03	ACTUACIÓ 3 - Itinerari invidents
Capítol (1)	03	Paviments

NUM. CODI	UA	DESCRIPCIÓ	PREU	AMIDAMENT	IMPORT	
1	P93M-3G39	m2	Solera de formigó HM-20/P/20/I, de consistència plàstica i grandària màxima del granulat 20 mm, de gruix 10 cm, abocat des de camió (P - 30)	14,92	36,480	544,28
2	P9Z3-DP4W	m2	Armadura per lloses de formigó AP500 T amb malla electrosoldada de barres corrugades d'acer ME 15x15 cm D:6-6 mm 6x2,2 m B500T UNE-EN 10080 (P - 41)	4,05	36,480	147,74
3	P9E1-DMV9	m2	Paviment de panot per a vorera de color gris , de 9 pastilles, de 20x20x4 cm, classe 1a, preu alt, sobre suport de 3 cm de sorra, col·locat a l'estesa amb sorra-ciment de 250 kg/m3 de ciment portland i beurada de color amb ciment blanc de ram de paleta (P - 34)	33,80	1,000	33,80

EUR

Signatura 1 de 1
 19/02/2021
 Arquitecte tècnic NCuello
 Nuria Cuello Prats

Podeu descarregar una còpia autèntica d'aquest document des de la seu electrònica:

Codi Segur de Validació	99475774ccbf42e981d19d4eb400caa1001
Uri de validació	https://seu.ripoll.cat/absis/idi/arx/idiarxabsaweb/catala/asp/verificadorfirma.asp
Metadades	Origen: Origen administració Estat d'elaboració: Original



PRESSUPOST

Data: 19/02/21

Pàg.: 5

NUM.	CODI	UA	DESCRIPCIÓ	PREU	AMIDAMENT	IMPORT
4	P9E1-DMVV	m2	Paviment de panot direccional de 4 pastilles direccionals per camí itinerant de color gris de 20x20x4 cm, classe 1a, preu alt, sobre suport de 3 cm de sorra, col·locat a l'estesa amb sorra-ciment de 250 kg/m3 de ciment pòrtland i beurada de color amb ciment blanc de ram de paleta (P - 35)	34,49	59,480	2.051,47
5	P9E1-DN1W	m2	Paviment de panot per a pas de vianants de color amb tacs de 20x20x4 cm, sobre suport de 3 cm de sorra, col·locat a l'estesa amb sorra-ciment de 250 kg/m3 de ciment pòrtland i beurada de color amb ciment blanc de ram de paleta (P - 36)	37,87	1,280	48,47
6	P9VZ-HBXG	m	Col·locació de tira de carborúndum antilliscant sobre graó d'escala exterior de formigó. Col·locació de dues bandes per graó. (P - 40)	5,87	168,000	986,16
7	P971-FEKU	m3	Base per a rigola de formigó no estructural de 15 N/mm2 de resistència mínima a compressió, abocat des de camió i acabat reglejat (P - 31)	93,50	1,976	184,76
8	P977-DS11	m	Encintat perimetral entre paviment asfàltic i mur de formigó format per peces tipus llosa de formigó 60x40 cm i 8 cm de gruix, de forma rectangular, color gris d'igual característiques que l'existent. Colo·locades amb morter i rejuntades amb beurada de ciment blanc. (P - 32)	17,55	15,000	263,25
9	P977-DSX9	m	Rigola de 20 cm d'amplària amb peces de morter de ciment monocapa de color blanc, de 20x20x8 cm, col·locades amb morter i rejuntades amb beurada de ciment blanc (P - 33)	13,90	34,400	478,16
10	P9HA-607Q	m2	Reposició de paviment de mescla bituminosa contínua en calent tipus AC 22 surf BC 35/50 D, amb betum millorat amb cautxú, de granulometria densa per a capa de trànsit i granulat granític, de 10 cm de gruix, estesa i compactada manualment. Inclòs fresatge mecànic de paviments asfàltics per cada cm de gruix, amb un gruix de 6 a 10 cm i en encaixos aïllats, amb fresadora de càrrega automàtica i talls i entregues a tapes i reixes amb compresor, càrrega de runes sobre camió i escombrat i neteja de la superfície fresada. Inclòs càrrega, transport i gestió de residus. (P - 38)	30,57	38,000	1.161,66

TOTAL Capítol (1) 00.03.03 5.899,75

Obra	00	Pressupost de reasfaltat i itinerari invidents al Parc del Riu Ripoll
Capítol	03	ACTUACIÓ 3 - Itinerari invidents
Capítol (1)	04	Manyeria

NUM.	CODI	UA	DESCRIPCIÓ	PREU	AMIDAMENT	IMPORT
1	PB13-61TX	m	Barana per a la protecció dels viannants, d'acer galvanitzat segons detall A en plànol 04. Formada per: 1. Tub galvanitzat 200.5 mm. 2. Muntant a cada metre, format per passamà galvanitzat 140.8 mm. 3. Tub galvanitzat 50.3 mm. Inclòs pintat amb esmalt de poliuretà, amb dues capes d'imprimació antioxidant fosfocromatant i 2 d'acabat. (P - 43)	238,59	34,400	8.207,50
2	PB13-61T2	ut	Subministre i soldatge de travesser inferior de 1,5 m de longitud, en tanques de protecció de viannants al final de passera a la plaça Emma Maleras. Travesser format per tub d'acer rodó 60.4. Inclòs pintat amb esmalt de poliuretà, amb dues capes d'imprimació antioxidant fosfocromatant i 2 d'acabat. (P - 42)	108,38	2,000	216,76
3	PF42-65GX	m	Subministre i soldatge de travesser inferior en baranes de les escales d'accés a la passera. Travesser format per tub d'acer inoxidable austenític de designació 1.4301 (AISI 304) de diàmetre 63mm i	42,54	8,000	340,32

EUR

Signatura 1 de 1
 19/02/2021
 Arquitecte tècnic NCuello
 Nuria Cuello Prats

Podeu descarregar una còpia autèntica d'aquest document des de la seu electrònica:

Codi Segur de Validació: 99475774ccbf42e981d19d4eb400caa1001

Url de validació: <https://seu.ripoll.cat/absis/idi/arx/idiarxabsaweb/catala/asp/verificadorfirma.asp>

Metadades: Origen: Origen administració Estat d'elaboració: Original



PRESSUPOST

Data: 19/02/21

Pàg.: 6

diàmetre 2 mm. (P - 59)

TOTAL Capítol (1) 00.03.04 8.764,58

Obra	00	Pressupost de reasfaltat i itinerari invidents al Parc del Riu Ripoll
Capítol	03	ACTUACIÓ 3 - Itinerari invidents
Capítol (1)	05	Pintura

NUM. CODI	UA	DESCRIPCIÓ	PREU	AMIDAMENT	IMPORT	
1	PBA4-DXTQ	m	Pintat sobre paviment de marca vial transversal contínua per a ús permanent i retrorreflectant en sec, amb humitat i amb pluja, tipus P-RR, de 50 cm d'amplària, amb plàstic d'aplicació en fred de dos components de color blanc i microesferes de vidre, aplicada amb màquina d'accionament manual (P - 47)	3,34	8,000	26,72
2	PBA4-DXT1	PA	Repintat de senyalització horitzontal en zona d'aparcament per adaptar-se a la nova amplada, mitjançant marca vial longitudinal contínua per a ús permanent i retrorreflectant en sec, amb humitat i amb pluja, tipus P-RR, de 10 cm d'amplària, amb plàstic d'aplicació en fred de dos components de color blanc i microesferes de vidre, aplicada mecànicament mitjançant polvorització. Inclòs emmascarament de pintura prèvia existent i replanteig. (P - 46)	500,00	1,000	500,00
3	RNS011	ml	Aplicació manual de dues mans d'esmalt sintètic a base de resines alcídiques especials, color a escollir, acabat forja mat, (rendiment: 0,1 l/m² cada mà); prèvia aplicació de dues mans d'emprimació sintètica antioxidant d'assecat ràpid, a base de resines alcídiques, color blanc, acabat mat (rendiment: 0,1 l/m² cada mà), sobre barana interior amb clavenda de barrots, d'acer galvanitzat o metall no fèrric. Inclou: Preparació i neteja de la superfície suport. Aplicació de dues mans d'emprimació. Aplicació de dues mans d'acabat. Criteri d'amidament de projecte: Superfície del polígon envolupant, mesurada segons documentació gràfica de Projecte, per una sola cara, sense descomptar buits. Criteri de mesura d'obra: Es mesurarà la superfície del polígon envolupant de les unitats realment executades segons especificacions de Projecte, per una sola cara. (P - 67)	27,02	34,400	929,49
4	P894-4V81	m2	Pintat de barana i/o reixa d'acer galvanitzat , amb esmalt de poliuretà, amb dues capes d'imprimació antioxidant fosfocromatant i 2 d'acabat. (P - 26)	22,83	34,400	785,35

TOTAL Capítol (1) 00.03.05 2.241,56

Obra	00	Pressupost de reasfaltat i itinerari invidents al Parc del Riu Ripoll
Capítol	04	ACTUACIÓ 4 _ semàfors
Capítol (1)	01	Obra civil- demolicions

NUM. CODI	UA	DESCRIPCIÓ	PREU	AMIDAMENT	IMPORT	
1	P2146-DJ3F	m2	Demolició de paviment de panots i/o lloses prefabricades de formigó, col·locats sobre formigó, de fins a 10 cm de gruix i fins a 2 m d'amplària, amb compressor i càrrega sobre camió (P - 4)	11,93	4,800	57,26
2	P214W-FEMQ	m	Tall en paviment de mescla bituminosa de 15 cm de fondària com a mínim, amb màquina tallajunts amb disc de diamant, per a delimitar la zona a demolir (P - 8)	9,31	21,000	195,51
3	P2146-DJ37	m2	Demolició de paviment de mescla bituminosa, de fins a 20 cm de gruix i fins a 2 m d'amplària, amb compressor i càrrega sobre camió (P - 3)	14,01	8,400	117,68

EUR

Signatura 1 de 1
 19/02/2021
 Arquitecte tècnic NCuello
 Nuria Cuello Prats

Podeu descarregar una còpia autèntica d'aquest document des de la seu electrònica:

Codi Segur de Validació	99475774ccbf42e981d19d4eb400caa1001
Uri de validació	https://seu.ripoll.cat/absis/idi/arx/idiarxabsaweb/catala/asp/verificadorfirma.asp
Metadades	Origen: Origen administració Estat d'elaboració: Original



PRESSUPOST

Data: 19/02/21

Pàg.: 7

TOTAL Capítol (1) 00.04.01 370,45

Obra	00	Pressupost de reasfaltat i itinerari invidents al Parc del Riu Ripoll
Capítol	04	ACTUACIÓ 4 _ semàfors
Capítol (1)	02	Obra civil - canalització i fonamentació

NUM. CODI	UA	DESCRIPCIÓ	PREU	AMIDAMENT	IMPORT	
1	P221D-DZ32	m3	Excavació de rasa per a pas d'instal·lacions fins a 1 m de fondària, en terreny compacte (SPT 20-50), realitzada amb minicarregadora amb accessori retroexcavador i amb les terres deixades a la vora (P - 13)	11,93	22,160	264,37
2	PDG0-CTI9	m	Canalització subterrània entubada sota calçada, de línia elèctrica d'alimentació dels semàfors. Formada per: - Un tub de polietilè de doble capa, llisa la interior i corrugada la exterior, de 160 mm de diàmetre nominal, resistència a compressió major de 250 N, subministrat en rotllo, reblert amb formigó reciclat no estructural (HNE-15/B/40) fins a 10 cm per sobre de la generatriu superior del tub. - Fil guia dins el conducte - Plaques rígides de protecció i senyalització, banda contínua de senyalització, de PE, situada a la part superior de la rasa, fil guia al tub, part proporcional d'accessoris d'unió, separadors i obturadors. Inclou: Replantejament del recorregut de la línia. Abocat de la sorra en el fons de la rasa. Col·locació dels tubs en la rasa. Col·locació de la cinta de senyalització. Connexionat i comprovació del seu correcte funcionament. Execució del reblert envoltant. El preu no inclou l'excavació, el reblert principal ni els conductors elèctrics. Estan contats en una altra partida.	14,65	21,000	307,65
3	PDG0-CTHC	m	(P - 55) Canalització subterrània entubada sota vorera, de línia elèctrica d'alimentació dels semàfors. Formada per: - Un tub de polietilè de doble capa, llisa la interior i corrugada la exterior, de 160 mm de diàmetre nominal, resistència a compressió major de 250 N, subministrat en rotllo, col·locat sobre llit de sorra de 5 cm d'espessor, degudament compactada i anivellada amb picó vibrant de guiat manual, reblert lateral compactant fins als ronyons i posterior reblert amb la mateixa sorra fins a 10 cm per sobre de la generatriu del tub. - Fil guia dins el conducte - Plaques rígides de protecció i senyalització, banda contínua de senyalització, de PE, situada a la part superior de la rasa, fil guia al tub, part proporcional d'accessoris d'unió, separadors i obturadors. Inclou: Replantejament del recorregut de la línia. Abocat de la sorra en el fons de la rasa. Col·locació dels tubs en la rasa. Col·locació de la cinta de senyalització. Connexionat i comprovació del seu correcte funcionament. Execució del reblert envoltant. El preu no inclou l'excavació, el reblert principal ni els conductors elèctrics. Estan contats en una altra partida.	14,72	43,000	632,96
4	P2256-EL69	m3	Rebliment no compactat de rasa amb tot-u artificial, abocat manualment (P - 15)	19,76	3,360	66,39
5	P2255-DPGL	m3	Rebliment i piconatge de rasa d'amplària més de 0,6 i fins a 1,5 m, amb material adequat de la pròpia excavació, en tongades de gruix de fins a 25 cm, utilitzant picó vibrant, amb compactació del 95% PM (P - 14)	13,69	51,520	705,31
6	P313-F3YY	m3	Formigonat de part superior ampliada, de rasa d'instal·lacions sota calçada rases i pous autocompactant, HAF-25/AC/16/IIa, amb formigó HA-25/P/20/I de consistència plàstica, grandària màxima del granulat 20 mm, amb >= 250 kg/m3 de ciment, apte per a classe	88,99	2,835	252,29

EUR

Signatura 1 de 1
 19/02/2021
 Arquitecte tècnic NCuello
 Nuria Cuello Prats

Podeu descarregar una còpia autèntica d'aquest document des de la seu electrònica:

Codi Segur de Validació	99475774ccbf42e981d19d4eb400caa1001
Url de validació	https://seu.ripoll.cat/absis/idi/ax/idiarxabsaweb/catala/asp/verificadorfirma.asp
Metadades	Origen: Origen administració Estat d'elaboració: Original



PRESSUPOST

Data: 19/02/21

Pàg.: 8

7	PK4-AJRZ	u	d'exposició l, abocat des de camió. (P - 21) Pericó de registre de formigó prefabricat sense fons de 60x60x60 cm, per a instal·lacions de serveis, col·locat sobre solera de formigó HM-20/B/40/l de 15 cm de gruix i reblert lateral amb terra de la mateixa excavació (P - 57)	201,25	2,000	402,50
8	PK4-AJS7	u	Pericó de registre de formigó prefabricat sense fons de 40x40x45 cm, per a instal·lacions de serveis, col·locat sobre solera de formigó HM-20/B/40/l de 15 cm de gruix i reblert lateral amb terra de la mateixa excavació (P - 58)	112,32	1,000	112,32
9	P352-4S10	u	Fonament de formigó per a columna fins a 2400 mm, amb dosificació de 250 kg/m3, mitjançant un dau de 40 cm de costat i 60 cm de profunditat. Inclou excavació repicat de paviment , excavació de pou, perns, peça d'ancoratge i colze de connexió amb tubular. Conjunt completament executat. (P - 22)	151,26	2,000	302,52

TOTAL	Capítol (1)	00.04.02				3.046,31
--------------	--------------------	-----------------	--	--	--	-----------------

Obra	00	Pressupost de reasfaltat i itinerari invidents al Parc del Riu Ripoll
Capítol	04	ACTUACIÓ 4 _ semàfors
Capítol (1)	03	Obra civil - Pavimentació

NUM. CODI	UA	DESCRIPCIÓ	PREU	AMIDAMENT	IMPORT	
1	P924-DX71	m3	Subbase de grava de pedrera de pedra calcària, grandària màxima de 50 a 70 mm, amb estesa i piconatge del material (P - 29)	38,40	8,400	322,56
2	P9HA-607Q	m2	Reposició de paviment de mescla bituminosa continua en calent tipus AC 22 surf BC 35/50 D, amb betum millorat amb cautxú, de granulometria densa per a capa de trànsit i granulat granític, de 10 cm de gruix, estesa i compactada manualment. Inclòs fresatge mecànic de paviments asfàltics per cada cm de gruix, amb un gruix de 6 a 10 cm i en encaixos aïllats, amb fresadora de càrrega automàtica i talls i entregues a tapes i reixes amb compresor, càrrega de runes sobre camió i escombrat i neteja de la superfície fresada. Inclòs càrrega, transport i gestió de residus. (P - 38)	30,57	8,400	256,79

TOTAL	Capítol (1)	00.04.03				579,35
--------------	--------------------	-----------------	--	--	--	---------------

Obra	00	Pressupost de reasfaltat i itinerari invidents al Parc del Riu Ripoll
Capítol	04	ACTUACIÓ 4 _ semàfors
Capítol (1)	04	Semàfors , equipament i senyalització

NUM. CODI	UA	DESCRIPCIÓ	PREU	AMIDAMENT	IMPORT	
1	PBB6-56GL	u	Subministrament i instal·lació de semàfor per a vehicles 12/200 format per dos mòduls (àmbar intermitent i verd) de policarbonat amb òptica LED de 200 mm de diàmetre. Frontal pla sense visera. Inclòs lent exterior anti-reflectant. Tensió d'alimentació en 230 V. En color estandard. Tot completament instal·lat i en perfecte estat de funcionament. (P - 53)	646,27	1,000	646,27
2	PBB6-56G1	u	Subministrament i instal·lació de semàfor per a viannants 12/200 format per dos mòduls (sistema modular) de policarbonat amb òptica LED de 200 mm de diàmetre. Frontal pla sense visera. Inclòs lent exterior anti-reflectant. Tensió d'alimentació en 230 V. Un dels mòduls, el de pas verd, portarà integrat un sistema acústic per a invidents, tipus model S9 de TACSE o altre d'una altra marca, de iguals característiques tècniques, que eviti haver d'instal·lar un mòdul extra.	661,33	2,000	1.322,66

EUR

Signatura 1 de 1
19/02/2021
Arquitecte tècnic NCuello
Nuria Cuello Prats

Podeu descarregar una còpia autèntica d'aquest document des de la seu electrònica:

Codi Segur de Validació: 99475774ccbf42e981d19d4eb400caa1001

Url de validació: <https://seu.ripoll.cat/absis/idi/ax/idiarxabsaweb/catala/asp/verificadorfirma.asp>

Metadades: Origen: Origen administració Estat d'elaboració: Original



PRESSUPOST

Data: 19/02/21

Pàg.: 9

		En color estandard.				
		Tot completament instal·lat i en perfecte estat de funcionament. (P - 48)				
3	PBB6-56G3	u	Subministrament i instal·lació de polsador per a demanda de pas per a vianants.	106,88	2,000	213,76
			Tot completament instal·lat i en perfecte estat de funcionament. (P - 49)			
4	PBB6-56G4	u	Subministrament i instal·lació columna d'acer galvanitzat de 2,40 m d'alçada útil, 100 mm de diàmetre amb un espessor normal i 35 cm mínim d'empotrament. (P - 50)	258,41	2,000	516,82
5	PBB6-56G5	u	Subministrament i instal·lació de suport de 270 mm de sortint per a sustentació d'un semàfor (P - 51)	42,82	3,000	128,46

TOTAL Capítol (1) 00.04.04 2.827,97

Obra	00	Pressupost de reasfaltat i itinerari invidents al Parc del Riu Ripoll
Capítol	04	ACTUACIÓ 4 _ semàfors
Capítol (1)	05	Semàfors - Electricitat i Conexions

NUM. CODI	UA	DESCRIPCIÓ	PREU	AMIDAMENT	IMPORT	
1	IUP020	U	Presa de terra per a cada columna semafòrica i regulador, composta per un pou de 2 m de profunditat en l'interior de la qual s'instal·la una placa de coure electrolític pur de 500x500x3 mm unida a la barra conductora de coure estanyat de 30x2 mm, connectada a pont per a comprovació, dins d'una arqueta de registre de polipropilè de 30x30 cm. Fins i tot replanteig, excavació del pou, col·locació de la placa en el seu interior, connexió entre la placa i el conductor de terra mitjançant platina conductora, col·locació de l'arqueta de registre, connexió de la platina conductora amb la línia d'enllaç mitjançant born d'unió, reblert amb terres de la pròpia excavació i additius per a disminuir la resistivitat del terreny i connectat a la xarxa de terra mitjançant pont de comprovació. Totalment muntada, connexionada i provada. Inclou: Replanteig. Excavació del pou. Col·locació de la placa. Connexió de la placa amb la platina conductora. Col·locació de l'arqueta de registre. Connexió de la platina conductora amb la línia d'enllaç. Reblert de la zona excavada. Connexió a la xarxa de terra. Realització de proves de servei.	229,25	2,000	458,50
					(P - 1)	
2	PG33-E6QV	m	Cable amb conductor de coure de 0,6/1 kV de tensió assignada, amb designació RV-K, tetrapolar, de secció 4 x 2,5 mm2, amb coberta del cable de PVC, col·locat en tub (P - 61)	2,17	6,000	13,02
3	PG33-E6K3	m	Cable amb conductor de coure de 0,6/1 kV de tensió assignada, amb designació RV-K, bipolar, de secció 2 x 10 mm2, amb coberta del cable de PVC, col·locat en tub (P - 60)	4,66	58,000	270,28
4	PG3B-E7CB	m	Conductor de coure nu, unipolar de secció 1x35 mm2 per a connexió a terra. (P - 62)	8,45	64,000	540,80
5	PBB6-56G6	u	Subministre de material i tasques necessàries per a la connexió del nou grup semafòric al regulador existent. Inclòs subministre de tarjeta de sortida per a dos grups, i altres elements electrònics necessaris. Conjunt completament instal·lat i en perfecte estat de funcionament. (P - 52)	922,85	1,000	922,85

TOTAL Capítol (1) 00.04.05 2.205,45

Obra	00	Pressupost de reasfaltat i itinerari invidents al Parc del Riu Ripoll
Capítol	05	GESTIÓ DE RESIDUS

EUR

Signatura 1 de 1
 19/02/2021
 Arquitecte tècnic NCuello
 Nuria Cuello Prats

Podeu descarregar una còpia autèntica d'aquest document des de la seu electrònica:

Codi Segur de Validació	99475774ccbf42e981d19d4eb400caa1001
Url de validació	https://seu.ripoll.cat/absis/idi/arx/idiarxabsaweb/catala/asp/verificadorfirma.asp
Metadades	Origen: Origen administració Estat d'elaboració: Original



PRESSUPOST

Data: 19/02/21

Pàg.: 10

NUM. CODI	UA	DESCRIPCIÓ	PREU	AMIDAMENT	IMPORT
1 P2RA-EU7K	m3	Deposició controlada en dipòsit autoritzat inclòs el cànon sobre la deposició controlada dels residus de la construcció, segons la LLEI 8/2008, de residus de terra inerts amb una densitat 1,6 t/m3, procedents d'excavació, amb codi 170504 segons la Llista Europea de Residus (ORDEN MAM/304/2002) (P - 20)	8,43	5,000	42,15
2 P2RA-EU7I	m3	Deposició controlada en dipòsit autoritzat inclòs el cànon sobre la deposició controlada dels residus de la construcció, segons la LLEI 8/2008, de residus de formigó inerts amb una densitat 1,45 t/m3, procedents de construcció o demolició, amb codi 170101 segons la Llista Europea de Residus (ORDEN MAM/304/2002) (P - 19)	17,92	25,000	448,00
3 P2RA-EU6V	m3	Deposició controlada en centre de selecció i transferència de residus de betums amb una densitat 0,19 t/m3, procedents de construcció o demolició, amb codi 170107 segons la Llista Europea de Residus (ORDEN MAM/304/2002) (P - 18)	11,34	15,000	170,10
4 P2R3-FILP	m3	Transport de terres a instal·lació autoritzada de gestió de residus, amb contenidor de 8 m3 de capacitat (P - 16)	21,02	5,000	105,10
5 P2R6-4I4Q	m3	Càrrega amb mitjans mecànics i transport de residus inerts o no especials a instal·lació autoritzada de gestió de residus, amb camió per a transport de 7 t. (P - 17)	13,59	40,000	543,60
TOTAL	Capítol	00.05			1.308,95

Obra	00	Pressupost de reasfaltat i itinerari invidents al Parc del Riu Ripoll
Capítol	07	SEGURETAT I SALUT

NUM. CODI	UA	DESCRIPCIÓ	PREU	AMIDAMENT	IMPORT
1 P1470-65MI	PA	Seguretat i salut (P - 2)	1.101,05	1,000	1.101,05
TOTAL	Capítol	00.07			1.101,05

EUR

19/02/2021

Arquitecte tècnic NCuello

Signatura 1 de 1
Nuria Cuello Prats

Podeu descarregar una còpia autèntica d'aquest document des de la seu electrònica:

Codi Segur de Validació 99475774ccbf42e981d19d4eb400caa1001

Url de validació <https://seu.ripollet.cat/absis/idi/arx/idiarxabsaweb/catala/asp/verificadorfirma.asp>

Metadades Origen: Origen administració Estat d'elaboració: Original



02.JUSTIFICACIÓ PREUS

Signatura 1 de 1
Muria Cuello Prats
19/02/2021
Arquitecte tècnic NCuello

Podeu descarregar una còpia autèntica d'aquest document des de la seu electrònica:

Codi Segur de Validació 99475774ccbf42e981d19d4eb400caa1001

Url de validació <https://seu.ripollet.cat/absis/idi/arx/idiarxabsaweb/catala/asp/verificadorfirma.asp>

Metadades Origen: Origen administració Estat d'elaboració: Original



JUSTIFICACIÓ DE PREUS

Data: 19/02/21

Pàg.: 1

MÀ D'OBRA

CODI	UA	DESCRIPCIÓ	PREU
A01-FEP0	h	Ajudant ferrallista	25,30 €
A01-FEP3	h	Ajudant col·locador	25,30 €
A01-FEP9	h	Ajudant pintor	24,45 €
A01-FEPB	h	Ajudant manyà	25,40 €
A01-FEPD	h	Ajudant electricista	24,41 €
A01-FEPH	h	Ajudant muntador	25,03 €
A0D-0007	h	Manobre	23,80 €
A0D-0009	h	Manobre per a seguretat i salut	23,80 €
A0E-000A	h	Manobre especialista	24,60 €
A0F-000B	h	Oficial 1a	28,50 €
A0F-000D	h	Oficial 1a col·locador	28,50 €
A0F-000E	h	Oficial 1a electricista	28,46 €
A0F-000I	h	Oficial 1a ferrallista	28,50 €
A0F-000P	h	Oficial 1a manyà	28,95 €
A0F-000R	h	Oficial 1a muntador	29,14 €
A0F-000S	h	Oficial 1a d'obra pública	28,50 €
A0F-000T	h	Oficial 1a paleta	28,50 €
A0F-000V	h	Oficial 1a pintor	27,54 €
A0F-000Y	h	Oficial 1a soldador	28,98 €
A0F-0015	h	Oficial 1a per a seguretat i salut	28,50 €
MO003	h	Oficial 1ª electricista.	25,32 €
MO020	h	Oficial 1ª construcció.	24,50 €
MO023	h	Oficial 1ª enrajolador.	24,50 €
MO038	h	Oficial 1ª pintor.	24,50 €
MO041	h	Oficial 1ª construcció d'obra civil.	24,50 €
MO061	h	Ajudant enrajolador.	21,75 €

Signatura 1 de 1

Múria Cuello Prats

19/02/2021

Arquitecte tècnic NCuello

Podeu descarregar una còpia autèntica d'aquest document des de la seu electrònica:

Codi Segur de Validació: 99475774ccbf42e981d19d4eb400caa1001

Url de validació: <https://seu.ripollet.cat/absis/idi/arx/idiarxabsaweb/catala/asp/verificadorfirma.asp>

Metadades: Origen: Origen administració Estat d'elaboració: Original



JUSTIFICACIÓ DE PREUS

Data: 19/02/21

Pàg.: 2

MÀ D'OBRA

CODI	UA	DESCRIPCIÓ	PREU
MO076	h	Ajudant pintor.	21,75 €
MO087	h	Ajudant construcció d'obra civil.	21,75 €
MO102	h	Ajudant electricista.	21,72 €
MO113	h	Peó ordinari construcció.	20,46 €

Signatura 1 de 1
19/02/2021
Arquitecte tècnic NCuello
Nuria Cuello Prats

Podeu descarregar una còpia autèntica d'aquest document des de la seu electrònica:

Codi Segur de Validació 99475774ccbf42e981d19d4eb400caa1001

Url de validació <https://seu.ripollet.cat/absis/idi/arx/idiarxabsaweb/catala/asp/verificadorfirma.asp>

Metadades Origen: Origen administració Estat d'elaboració: Original



JUSTIFICACIÓ DE PREUS

Data: 19/02/21

Pàg.: 3

MAQUINÀRIA

CODI	UA	DESCRIPCIÓ	PREU
C111-0056	h	Compressor amb dos martells pneumàtics	17,66 €
C113-00JJ	h	Fresadora per a paviment amb càrrega automàtica	101,55 €
C131-005E	h	Corró vibratori autopropulsat, de 8 a 10 t	58,00 €
C131-005G	h	Corró vibratori autopropulsat, de 12 a 14 t	73,48 €
C133-00EQ	h	Minicarregadora sobre pneumàtics de 2 a 5.9 t, amb accessori retroexcavador de 40 a 60 cm d'amplària	54,74 €
C136-00F4	h	Motoanivelladora petita	66,40 €
C138-00KQ	h	Pala carregadora sobre pneumàtics de 15 a 20 t	100,41 €
C138-00KR	h	Pala carregadora sobre pneumàtics de 8 a 14 t	82,79 €
C13A-00FP	h	Picó vibrant amb placa de 30x30 cm	6,25 €
C13A-00FQ	h	Safata vibrant amb placa de 60 cm	6,16 €
C13A-00FR	h	Compactador duplex manual de 700 kg	8,71 €
C13C-00LO	h	Retroexcavadora sobre pneumàtics de 8 a 10 t, per a seguretat i salut	57,49 €
C13C-00LP	h	Retroexcavadora sobre pneumàtics de 8 a 10 t	57,49 €
C151-002Z	h	Camió cisterna de 8 m3	48,97 €
C152-0039	h	Camió grua de 5 t	54,01 €
C152-003B	h	Camió grua	51,31 €
C154-003N	h	Camió per a transport de 7 t	35,84 €
C15C-005Z	h	Dúmpier d'1,5 t de càrrega, 0,58 m3 de volum de càrrega, 13 CV de potència i 480 mm d'alçària de descàrrega	30,39 €
C172-003J	h	Camió amb bomba de formigonar	174,76 €
C174-00GD	h	Escombradora autopropulsada	45,40 €
C176-00FX	h	Formigonera de 165 l	2,00 €
C178-00GF	h	Màquina tallajunts amb disc de diamant per a paviment	9,51 €
C17A-00JL	h	Mesclador continu per a morter preparat en sacs	1,60 €
C1B0-006C	h	Màquina per a pintar bandes de vial, autopropulsada	37,73 €
C1B0-006D	h	Màquina per a pintar bandes de vial, d'accionament manual	28,85 €

Signatura 1 de 1
 19/02/2021
 Arquitecte tècnic NCuello
 Nuria Cuello Prats

Podeu descarregar una còpia autèntica d'aquest document des de la seu electrònica:		
Codi Segur de Validació	99475774ccbf42e981d19d4eb400caa1001	
Url de validació	https://seu.ripollet.cat/absis/idi/arx/idiarxabsaweb/catala/asp/verificadorfirma.asp	
Metadades	Origen: Origen administració Estat d'elaboració: Original	

JUSTIFICACIÓ DE PREUS

Data: 19/02/21

Pàg.: 4

MAQUINÀRIA

CODI	UA	DESCRIPCIÓ	PREU
C1R1-00CX	m3	Subministrament de contenidor metàl·lic de 8 m3 de capacitat i recollida amb residus inerts o no especials	21,02 €
C1R1-00CY	m3	Subministrament de contenidor metàl·lic de 5 m3 de capacitat i recollida amb residus inerts o no especials	26,05 €
C207-00E1	h	Equip i elements auxiliars per a tall oxiacetilènic	7,51 €
C20K-00DP	h	Regle vibratori	5,00 €
C20L-00DO	h	Remolinador mecànic	5,29 €
CZ16-00EG	h	Màquina de raig d'aigua a pressió	4,03 €
MQ01RET020B	h	Retrocarregadora sobre pneumàtics, de 70 kW.	37,24 €
MQ02CIA020J	h	Camió cisterna de 8 m³ de capacitat.	40,87 €
MQ02ROP020	h	Picó vibrant de guiat manual, de 80 kg, amb placa de 30x30 cm, tipus piconadora de granota.	3,57 €
MQ02ROD010D	h	Safata vibrant de guiat manual, de 300 kg, amplada de treball 70 cm, reversible.	6,52 €
MQ04CAB010C	h	Camió basculant de 12 t de càrrega, de 162 kW.	40,96 €
MQ04DUA020B	h	Dúmpfer de descàrrega frontal de 2 t de càrrega útil.	9,45 €
MQ06VIB020	h	Regla vibrant de 3 m.	4,76 €
MQ08WAR010B	h	Màquina autopropulsada, per pintar marques vials sobre la calçada.	40,79 €
MQ11BAR010	h	Escombradora remolcada amb motor auxiliar.	12,54 €

Signatura 1 de 1
 19/02/2021
 Arquitecte tècnic NCuello
 Nuria Cuello Prats

Podeu descarregar una còpia autèntica d'aquest document des de la seu electrònica:

Codi Segur de Validació 99475774ccbf42e981d19d4eb400caa1001

Uri de validació <https://seu.ripollet.cat/absis/idi/arx/idiarxabsaweb/catala/asp/verificadorfirma.asp>

Metadades Origen: Origen administració Estat d'elaboració: Original



JUSTIFICACIÓ DE PREUS

Data: 19/02/21

Pàg.: 5

MATERIALS

CODI	UA	DESCRIPCIÓ	PREU
B011-05ME	m3	Aigua	1,80 €
B03C-05NM	m3	Sauló sense garbellar	18,27 €
B03F-05NW	m3	Tot-u artificial	17,34 €
B03F-05NX	m3	Tot-u natural	18,94 €
B03J-0K8H	t	Grava de pedrera de pedra calcària, de 50 a 70 mm	17,86 €
B03L-05MW	t	Sorra de pedrera de pedra granítica de 0 a 3,5 mm	19,63 €
B03L-05N4	t	Sorra de pedrera de 0 a 5 mm	18,64 €
B03L-05N5	t	Sorra de pedrera de 0 a 3,5 mm	18,09 €
B03L-05N7	t	Sorra de pedrera per a morters	19,14 €
B055-065W	t	Ciment blanc de ram de paleta BL 22,5 X segons UNE 80305, en sacs	180,02 €
B055-067M	t	Ciment pòrtland amb filler calcari CEM II/B-L 32,5 R segons UNE-EN 197-1, en sacs	116,39 €
B057-06IN	kg	Emulsió bituminosa catiònica amb un 180% de betum asfàltic, per a reg de curat tipus C60B3/B2 CUR, segons UNE-EN 13808	0,28 €
B061-2BFN	m3	Formigó autocompactant HAF-25/AC/16/IIa, grandària màxima del granulat 16 mm, amb >= 275 kg/m3 de ciment, additiu superplastificant, apte per a classe d'exposició IIa, amb addició de fibres d'acer	92,47 €
B069-2A9J	m3	Formigó d'ús no estructural de resistència a compressió 15 N/mm2, consistència tova i grandària màxima del granulat 40 mm, HNE-15/B/40	67,51 €
B069-2A9P	m3	Formigó d'ús no estructural de resistència a compressió 15 N/mm2, consistència plàstica i grandària màxima del granulat 40 mm, HNE-15/P/40	66,95 €
B06A-2MHM	m3	Formigó d'ús no estructural amb granulat reciclat, de consistència tova i grandària màxima del granulat 20 mm, amb 235 kg/m3 de ciment, HNE- 235/ B/ 20, amb una substitució del 50% del granulat gruixut per granulat reciclat mixt amb marcat CE, procedent de plantes de reciclat de residus de la construcció o demolició autoritzades	70,81 €
B06E-10AP	m3	Formigó HA-30/P/10/IIIa+E de consistència plàstica, grandària màxima del granulat 10 mm, amb >= 300 kg/m3 de ciment, apte per a classe d'exposició IIIa+E	100,55 €
B06E-11H5	m3	Formigó HA-25/B/20/IIa de consistència tova, grandària màxima del granulat 20 mm, amb >= 275 kg/m3 de ciment, apte per a classe d'exposició IIa	77,11 €

Signatura 1 de 1
 19/02/2021
 Arquitecte tècnic NCuello
 Nuria Cuello Prats

Podeu descarregar una còpia autèntica d'aquest document des de la seu electrònica:		
Codi Segur de Validació	99475774ccbf42e981d19d4eb400caa1001	
Url de validació	https://seu.ripollet.cat/absis/idi/arx/idiarxabsaweb/catala/asp/verificadorfirma.asp	
Metadades	Origen: Origen administració Estat d'elaboració: Original	

JUSTIFICACIÓ DE PREUS

Data: 19/02/21

Pàg.: 6

6

MATERIALS

CODI	UA	DESCRIPCIÓ	PREU
B06E-12BY	m3	Formigó HM-20/P/10/I de consistència plàstica, grandària màxima del granulat 10 mm, amb >= 200 kg/m3 de ciment, apte per a classe d'exposició I	68,76 €
B06E-12C5	m3	Formigó HM-20/P/20/I de consistència plàstica, grandària màxima del granulat 20 mm, amb >= 200 kg/m3 de ciment, apte per a classe d'exposició I	69,91 €
B06E-12C7	m3	Formigó HA-25/P/20/I de consistència plàstica, grandària màxima del granulat 20 mm, amb >= 250 kg/m3 de ciment, apte per a classe d'exposició I	76,51 €
B06E-12DD	m3	Formigó HM-20/B/40/I de consistència tova, grandària màxima del granulat 40 mm, amb >= 200 kg/m3 de ciment, apte per a classe d'exposició I	68,14 €
B06E-12FM	m3	Formigó HA-30/P/10/I+E de consistència plàstica, grandària màxima del granulat 10 mm, amb >= 300 kg/m3 de ciment, apte per a classe d'exposició I+E	95,85 €
B07L-1PY6	t	Morter per a ram de paleta, classe M 5 (5 N/mm2), en sacs, de designació (G) segons norma UNE-EN 998-2	38,86 €
B083-06UD	kg	Colorant en pols per a formigó	3,63 €
B0A2-1JLQ	u	Abraçadora d'acer inoxidable, isofònica, de 54 mm de diàmetre interior	3,22 €
B0A3-2G2K	u	Placa d'ancoratge fixada a formigó, per a rebuda de muntant ancorada a solera de formigó. Inclòs pern, cargols, i mecanització de la placa.	9,63 €
B0A3-2I4I	u	Abraçadora de polipropilè reforçada amb plaques d'acer inoxidable, de 25 mm de diàmetre interior	6,23 €
B0AM-078F	kg	Filferro recuit de diàmetre 1,3 mm	1,37 €
B0AP-07IX	u	Tac d'acer de d 12 mm, amb cargol, volandera i femella	1,30 €
B0B7-106Q	kg	Acer en barres corrugades B500S de límit elàstic >= 500 N/mm2	0,71 €
B0B8-107Q	m2	Malla electrosoldada de barres corrugades d'acer ME 10x10 cm D:3-3 mm 6x2,2 m B500T UNE-EN 10080	1,33 €
B0B8-107V	m2	Malla electrosoldada de barres corrugades d'acer ME 15x15 cm D:6-6 mm 6x2,2 m B500T UNE-EN 10080	2,35 €
B2RA-28TL	t	Deposició controlada en centre de selecció i transferència de residus de fusta no perillosos amb una densitat 0,19 t/m3, procedents de construcció o demolició, amb codi 170201 segons la Llista Europea de Residus (ORDEN MAM/304/2002)	59,68 €

Signatura 1 de 1
 19/02/2021
 Arquitecte tècnic NCuello
 Nuria Cuello Prats

Podeu descarregar una còpia autèntica d'aquest document des de la seu electrònica:		
Codi Segur de Validació	99475774ccbf42e981d19d4eb400caa1001	
Url de validació	https://seu.ripollet.cat/absis/idi/arx/idiarxabsaweb/catala/asp/verificadorfirma.asp	
Metadades	Origen: Origen administració Estat d'elaboració: Original	

JUSTIFICACIÓ DE PREUS

Data: 19/02/21

Pàg.: 7

7

MATERIALS

CODI	UA	DESCRIPCIÓ	PREU
B2RA-28UQ	t	Deposició controlada en dipòsit autoritzat inclòs el cànon sobre la deposició controlada dels residus de la construcció, segons la LLEI 8/2008, de residus de formigó inerts amb una densitat 1,45 t/m3, procedents de construcció o demolició, amb codi 170101 segons la Llista Europea de Residus (ORDEN MAM/304/2002)	12,36 €
B2RA-28V5	m3	Deposició controlada en dipòsit autoritzat inclòs el cànon sobre la deposició controlada dels residus de la construcció, segons la LLEI 8/2008, de residus de terra inerts amb una densitat 1,6 t/m3, procedents d'excavació, amb codi 170504 segons la Llista Europea de Residus (ORDEN MAM/304/2002)	8,43 €
B44Z-0LZP	kg	Acer S275JR segons UNE-EN 10025-2, format per peça composta, en perfils laminats en calent sèrie L, LD, T, rodó, quadrat, rectangular i planxa, treballat al taller per a col·locar amb cargols i galvanitzat	2,25 €
B44Z-0M1D	kg	Acer S275JR segons UNE-EN 10025-2, format per peça simple, en perfils laminats en calent sèrie L, LD, T, rodó, quadrat, rectangular i planxa, treballat al taller per a col·locar amb cargols i galvanitzat	2,09 €
B775-0KR4	m2	Vel de polietilè de gruix 50 µm i de pes 48 g/m2	0,17 €
B7B1-0KP6	m2	Geotèxtil format per feltre de polipropilè teixit de 100 a 110 g/m2	0,91 €
B891-0P01	kg	Esmalt de poliuretà d'un component	8,95 €
B891-0P02	kg	Esmalt sintètic	14,58 €
B896-0P0H	kg	Pintura partícules metàl·liques	12,23 €
B8A1-0P17	kg	Vernís protector antigraffiti de dos components	19,29 €
B8Z3-0P25	kg	Producte decapant desincrustador genèric	9,23 €
B8Z6-0P2D	kg	Imprimació antioxidant fosfocromatant	14,03 €
B8Z6-0P2G	kg	Imprimació fosfatant	9,60 €
B8Z6-0P2H	l	Impregnació incolora antigrafit a base de resines acríliques pures emulsionades en aigua, acabat mat, impermeable a l'aigua de pluja i al diòxid de carboni, permeable al vapor d'aigua, antifloridura i antiverdet, resistent als raigs UV i als àlcalis, per a aplicar amb brotxa, corró o pistola sobre suports interiors o exteriors de ciment, formigó, pedra natural, maons ceràmics, fibrociment o pintures ben adherides.	76,73 €
B8Z6-0P2N	kg	Imprimació anticorrosiva	14,41 €

Signatura 1 de 1

19/02/2021 Arquiteccte tècnic NCuello

Muria Cuello Prats

Podeu descarregar una còpia autèntica d'aquest document des de la seu electrònica:

Codi Segur de Validació 99475774ccbf42e981d19d4eb400caa1001

Url de validació <https://seu.ripollet.cat/absis/idi/arx/idiarxabsaweb/catala/asp/verificadorfirma.asp>

Metadades Origen: Origen administració Estat d'elaboració: Original



JUSTIFICACIÓ DE PREUS

Data: 19/02/21

Pàg.:

8

MATERIALS

CODI	UA	DESCRIPCIÓ	PREU
B970-0GUK	u	Peça de formigó de 40x20 cm i 7 cm de gruix mitjà, per a rigoles	1,26 €
B971-0GUG	u	Peça monocapa de morter de ciment color blanc, de 20x20x8 cm, per a rigoles	1,06 €
B9E1-0HP8	m2	Panot de color amb tacs de 20x20x4 cm, per a pas de vianants	13,34 €
B9E2-0HO1	m2	Panot direccional de 4 pastilles direccionals per camí itinerant de color gris de 20x20x4 cm, classe 1a, preu	10,03 €
B9E2-0HOT	m2	Panot de color gris de 9 pastilles de 20x20x4 cm, classe 1a, preu alt	9,35 €
B9F2-1GDW	m2	Llosa de formigó per a paviments de 60x40 cm i 8 cm de gruix, de forma rectangular, acabat amb textura pètria, preu alt	22,51 €
B9H1-0HTY	t	Mescla bituminosa contínua en calent tipus AC 22 surf PMB 25/55-65(BM-2) D, amb betum modificat, de granulometria densa per a capa de trànsit i granulat granític	67,51 €
B9H1-0HUA	t	Mescla bituminosa contínua en calent tipus AC 22 surf BC 35/50 D, amb betum millorat amb cautxú, de granulometria densa per a capa de trànsit i granulat granític	62,00 €
B9V0-H6VB	m	Tira de carborúndum antilliscant autoadhesiva, per a paviments	2,81 €
BB10-0XMI	m	Barana d'acer per a pintar, amb passamà, travesser inferior, muntants cada 100 cm i brèndoles cada 12 cm, de 120 a 140 cm d'alçària	94,58 €
BB11-0XQB	m	Barana d'acer inoxidable austenític de designació 1.4301 (AISI 304), amb passamà, travesser inferior, muntants cada 100 cm i brèndoles cada 10 cm, de 100 cm d'alçària	211,77 €
BBA0-0SD5	kg	Microesferes de vidre per a marques vials retrorreflectants en sec, amb humitat i amb pluja	1,37 €
BBA1-2XWR	kg	Plàstic d'aplicació en fred de dos components de color blanc, per a marques vials	3,80 €
BBA1-2XWS	kg	Termoplàstic en calent aplicable per polvorització de color blanc, per a marques vials	1,68 €
BBB3-0R83	u	Parell de semàfors autònoms portàtils amb bateria, per a 2 usos, per a seguretat i salut	2.799,58 €
BD31-20GL	u	Pericó prefabricat de formigó per a sanejament, de 60x60x65 cm de mides interiors, i 5 cm de gruix, amb finestres premarcades de 44 cm de diàmetre a 3 cares, inclosa tapa de formigó prefabricat	108,90 €

Signatura 1 de 1

Muria Cuello Prats

19/02/2021

Arquitecte tècnic NCuello

Podeu descarregar una còpia autèntica d'aquest document des de la seu electrònica:

Codi Segur de Validació 99475774ccbf42e981d19d4eb400caa1001

Url de validació <https://seu.ripollet.cat/absis/idi/arx/idiarxabsaweb/catala/asp/verificadorfirma.asp>

Metadades Origen: Origen administració Estat d'elaboració: Original



JUSTIFICACIÓ DE PREUS

Data: 19/02/21

Pàg.: 9

MATERIALS

CODI	UA	DESCRIPCIÓ	PREU
BDG0-1C2A	m	Banda continua de senyalització per a canalitzacions soterrades de 30 cm d'amplària, de polipropilè	0,55 €
BDG2-34UA	m	Fil guia per a conductes de canalitzacions de serveis, de nylon, de 5 mm de gruix	0,17 €
BDG3-34IL	u	Part proporcional de separadors, connectors i obturadors de canalitzacions de serveis de 160 mm de diàmetre nominal	0,48 €
BDG5-34ID	m	Placa de polietilè per a protecció de canalitzacions soterrades de Mitja i Baixa tensió de 25x100 cm i 2,1 mm de gruix	2,43 €
BDH0-16J0	u	Neteja i desembussada de clavegueram amb introducció manual de mànega amb aigua a pressió, amb aparell pneumàtic vibrador incorporat des de compressor situat en camió cisterna	282,72 €
BDK0-1JMC	u	Bastiment quadrat i tapa quadrada antilliscant d'acer inoxidable, de 600x600 mm, per a pericó de serveis	374,93 €
BDK1-0M3N	u	Bastiment i tapa per a pericó de serveis de fosa grisa de 420x420x40 mm i de 25 kg de pes	23,59 €
BDK1-0M3O	u	Bastiment i tapa per a pericó de serveis de fosa grisa de 620x620x50 mm i de 52 kg de pes	56,14 €
BDK2-1KNA	u	Pericó de registre de formigó prefabricat sense fons de 60x60x60 cm, per a instal·lacions de serveis	51,10 €
BDK2-1KNI	u	Pericó de registre de formigó prefabricat sense fons de 40x40x45 cm, per a instal·lacions de serveis	17,24 €
BF41-2I3X	m	Tub d'acer inoxidable 1.4404 (AISI 316L) amb soldadura longitudinal, de 25 mm de diàmetre exterior i de 2 mm de gruix de paret, segons UNE-EN 10217-7	9,48 €
BF43-17Y4	m	Tub d'acer inoxidable austenític de designació 1.4301 (AISI 304) de diàmetre 63mm i diàmetre 2 mm.	15,26 €
BFW3-1AMT	u	Accessori per a tubs d'acer inoxidable, de 54 mm de diàmetre, per a unió a pressió	26,76 €
BFW3-1AN5	u	Accessori per a tubs d'acer inoxidable, amb junt metàl·lic bicònic, de 25 mm de diàmetre, per a unió a compressió i pressió mitjana	57,91 €
BG15-0FOL	u	Caixa de doble aïllament de polièster reforçat, de 180x270x170 mm	33,09 €
BG2Q-1KTO	m	Tub corbale corrugat de polietilè, de doble capa, llisa la interior i corrugada l'exterior, de 160 mm de diàmetre nominal, aïllant i no propagador de la flama, resistència a l'impacte de 40 J, resistència a compressió de 450 N, per a canalitzacions soterrades	3,92 €

Signatura 1 de 1
 Nuria Cuello Prats

19/02/2021

Arquitecte tècnic NCuello

Podeu descarregar una còpia autèntica d'aquest document des de la seu electrònica:

Codi Segur de Validació: 99475774ccbf42e981d19d4eb400caa1001

Url de validació: <https://seu.ripollet.cat/absis/idi/arx/idiarxabsaweb/catala/asp/verificadorfirma.asp>

Metadades: Origen: Origen administració Estat d'elaboració: Original



JUSTIFICACIÓ DE PREUS

Data: 19/02/21

Pàg.: 10

MATERIALS

CODI	UA	DESCRIPCIÓ	PREU
BG33-G2RJ	m	Cable amb conductor de coure de 0,6/1 kV de tensió assignada, amb designació RV-K, tetrapolar, de secció 4 x 2,5 mm ² , amb coberta del cable de PVC	1,34 €
BG33-G2RL	m	Cable amb conductor de coure de 0,6/1 kV de tensió assignada, amb designació RV-K, tetrapolar, de secció 4 x 10 mm ² , amb coberta del cable de PVC	4,29 €
BG33-G2RS	m	Cable amb conductor de coure de 0,6/1 kV de tensió assignada, amb designació RV-K, bipolar, de secció 2 x 10 mm ² , amb coberta del cable de PVC	2,46 €
BG34-06T8	m	Cable amb conductor de coure de 300/500 V de tensió assignada, amb designació S0Z1-K (AS+), bipolar, de secció 2 x 2,5 mm ² , pantalla metàl·lica amb drenatge i coberta del cable de poliolefina amb baixa emissió de fums	1,81 €
BG31-06W3	m	Conductor de coure nu, unipolar de secció 1x35 mm ²	1,45 €
BG49-192I	u	Interruptor automàtic magnetotèrmic de 63 A d'intensitat nominal, tipus PIA corba C, tetrapolar (4P), de 6000 A de poder de tall segons UNE-EN 60898 i de 10 kA de poder de tall segons UNE-EN 60947-2, de 4 mòduls DIN de 18 mm d'amplària, per a muntar en perfil DIN	191,61 €
BG4I-0A14	u	Tallacircuit tripolar amb fusible de ganiveta de 63 A amb base de grandària 1	100,73 €
BG4L-09XQ	u	Interruptor diferencial de la classe AC, gamma terciari, de 63 A d'intensitat nominal, tetrapolar (4P), de 0,3 A de sensibilitat, de desconexió fix instantani, amb botó de test incorporat i indicador mecànic de defecte, construït segons les especificacions de la norma UNE-EN 61008-1, de 4 mòduls DIN de 18 mm d'amplària, per a muntar en perfil DIN	202,44 €
BG52-0H1Y	u	Comptador trifàsic de tres fils per a mesurar energia activa, per a 230 o 400 V, per a trafos d'intensitat de 5 A	204,50 €
BG57-07SH	u	Transformador d'intensitat 100/5 A, 5 VA, de classe 1 de precisió segons UNE-EN 60044	19,86 €
BG6G-1NY8	u	Presa de corrent per a muntar superficialment, bipolar amb presa de terra lateral (2P+T), 16 A 250 V, amb tapa i caixa estanca, amb grau de protecció IP-55, preu alt	4,25 €
BGD2-06US	u	Placa de connexió a terra d'acer quadrada (massissa), de 0,3 m ² de superfície i de 3 mm de gruix	48,26 €
BGW2-093J	u	Part proporcional d'accessoris de caixa de doble aïllament	6,78 €

Signatura 1 de 1
 19/02/2021
 Arquitecte tècnic NCuello
 Nuria Cuello Prats

Podeu descarregar una còpia autèntica d'aquest document des de la seu electrònica:		
Codi Segur de Validació	99475774ccbf42e981d19d4eb400caa1001	
Url de validació	https://seu.ripollet.cat/absis/idi/arx/idiarxabsaweb/catala/asp/verificadorfirma.asp	
Metadades	Origen: Origen administració Estat d'elaboració: Original	

JUSTIFICACIÓ DE PREUS

Data: 19/02/21

Pàg.: 11

MATERIALS

CODI	UA	DESCRIPCIÓ	PREU
BGW8-0ASJ	u	Part proporcional d'accessoris per a endolls	0,43 €
BGW8-0ASN	u	Part proporcional d'accessoris per a transformadors d'intensitat	0,59 €
BGWD-0AS2	u	Part proporcional d'accessoris per a interruptors magnetotèrmics	0,46 €
BGWD-0AS3	u	Part proporcional d'accessoris per a interruptors diferencials	0,41 €
BGWD-0AS4	u	Part proporcional d'accessoris per a tallacircuits tipus ganiveta	0,27 €
BGWF-0ARJ	u	Part proporcional d'accessoris per a conductors de coure nus	0,37 €
BGY0-0B2V	u	Part proporcional d'elements especials per a tallacircuits tipus ganiveta	1,01 €
BGY3-0B2S	u	Part proporcional d'elements especials per a conductors de coure nus	0,18 €
BGYD-0B2X	u	Part proporcional d'elements especials per a plaques de connexió a terra	4,63 €
BH12-2XRE	u	Pantalla estanca IP65 per a dos tubs LED 120 T9 ABS/PC, muntada superficialment. Inclòs tubs de led per aconseguir en cada lluminària al menys 5.100 lumens	40,95 €
BHB1-2Y83	u	Llumenera estanca amb leds amb una vida útil <= 70000 h, de forma rectangular, de 1800 mm de llargària, 57 W de potència, flux lluminós de 6000 lm, amb equip elèctric no regulable, aïllament classe I, cos i difusor de policarbonat i grau de protecció IP65	288,35 €
BHB1-2Y84	u	Llumenera estanca amb leds amb una vida útil <= 70000 h, de forma rectangular, de 1600 mm de llargària, 57 W de potència, flux lluminós de 6000 lm, amb equip elèctric no regulable, aïllament classe I, cos i difusor de policarbonat i grau de protecció IP65	243,35 €
BHNF-2NZ7	u	Llum LED per a vial de distribució asimètrica, amb cos d'alumini fos, equipat amb 6 mòduls LED estancs amb grau de protecció IP-66 i IK08, amb un total de 120 LED i un dispositiu d'alimentació i control no regulable de 129 W de potència total, flux lluminós de 9650 lm, temperatura de color 4000 K, vida útil >= 83000 h, aïllament elèctric de classe I, amb accessori per fixar lateralment al suport	1.500,77 €

Signatura 1 de 1

Nuria Cuello Prats

19/02/2021

Arquitecte tècnic NCuello

Podeu descarregar una còpia autèntica d'aquest document des de la seu electrònica:

Codi Segur de Validació: 99475774ccbf42e981d19d4eb400caa1001

Url de validació: <https://seu.ripollet.cat/absis/idi/arx/idiarxabsaweb/catala/asp/verificadorfirma.asp>

Metadades: Origen: Origen administració Estat d'elaboració: Original



JUSTIFICACIÓ DE PREUS

Data: 19/02/21

Pàg.: 12

MATERIALS

CODI	UA	DESCRIPCIÓ	PREU
BHNG-2NYV	u	Llum LED per a exteriors de distribució simètrica, amb difusor de vidre i cos alumini fos, equipat amb un mòdul de 49 LED i un dispositiu d'alimentació i control no regulable de 60 W de potència total, flux lluminós de 5040 lm, temperatura de color 4000 K, vida útil >=83000 h, aïllament elèctric de classe I, grau de protecció IP-66, IK08, amb accessori per fixar vertical a l'extrem del suport	968,36 €
BV2N0-02VP	u	Determinació del contingut en negre de carboni d'una mostra de material plàstic, segons la norma UNE 53375-1	176,45 €
MT01ARA010	m³	Sorra de 0 a 5 mm de diàmetre.	12,28 €
MT01ARPO20A	kg	Sorra natural, fina i seca, de 2 mm de grandària màxima, exempta de sals perjudicials, presentada en sacs.	0,36 €
MT08CEM011A	kg	Ciment Pòrtland CEM II/B-L 32,5 R, color gris, en sacs, segons UNE-EN 197-1.	0,10 €
MT09LEC020A	m3	Beurada de ciment 1/2 CEM II/B-P 32,5 N.	122,70 €
MT09MCR300B	m3	Sorra-ciment, sense additius, amb 250 kg/m³ de ciment Pòrtland CEM II/B-L 32,5 R i sorra de pedrera granítica, confeccionat en obra.	61,35 €
MT09MOR010C	m³	Morter de ciment CEM II/B-P 32,5 N tipus M-5, confeccionat en obra con 250 kg/m³ de ciment i una proporció en volum 1/6.	117,80 €
MT10HMF011BC	m³	Formigó no estructural HNE-20/P/20, fabricat en central.	61,94 €
MT18BHI010BA	m2	Lloseta de formigó per a ús exterior, de 9 pastilles, classe resistent a flexió T, classe resistent segons la càrrega de ruptura 3, classe de desgast per abrasió G, format nominal 20x20x3 cm, color gris, segons UNE-EN 1339.	5,62 €
MT27ESS130B	l	Esmalt sintètic, per a exterior, color a escollir, acabat forja mat, a base de resines alídiques especials i pigments antioxidants, amb resistència a la intempèrie, per a aplicar amb brotxa, corró o pistola.	25,98 €
MT27MVH100A	kg	Microesferes de vidre.	1,53 €
MT27MVP010E	l	Pintura plàstica per a exterior, a base de resines acríliques, color blanc, acabat setinat, textura llisa	12,88 €
MT27PFI140A	l	Emprimació sintètica antioxidant d'assecat ràpid, color blanc, acabat mat, a base de resines alídiques i pigments antioxidants, d'alta resistència a la corrosió, per a aplicar amb brotxa o pistola.	10,91 €

Signatura 1 de 1

19/02/2021 Arquiteccte tècnic NCuello

Nuria Cuello Prats

Podeu descarregar una còpia autèntica d'aquest document des de la seu electrònica:

Codi Segur de Validació 99475774ccbf42e981d19d4eb400caa1001

Url de validació <https://seu.ripollet.cat/absis/idi/arx/idiarxabsaweb/catala/asp/verificadorfirma.asp>

Metadades Origen: Origen administració Estat d'elaboració: Original



JUSTIFICACIÓ DE PREUS

Data: 19/02/21

Pàg.: 13

MATERIALS

CODI	UA	DESCRIPCIÓ	PREU
MT3593612	U	Interrupctor automàtic magnetotèrmic, de 2 mòduls, bipolar (2P), amb 6 kA de poder de tall, de 10 A d'intensitat nominal, corba C, inclús accessoris de muntatge. Segons UNE-EN 60898-1.	12,70 €
MT3593648	U	Interrupctor automàtic magnetotèrmic, de 4 mòduls, tetrapolar (4P), amb 6 kA de poder de tall, de 25 A d'intensitat nominal, corba C, inclús accessoris de muntatge. Segons UNE-EN 60898-1.	80,47 €
MT359375C	U	Interrupctor general automàtic (IGA), de 4 mòduls, tetrapolar (4P), amb 10 kA de poder de tall, de 40 A d'intensitat nominal, corba C, inclús accessoris de muntatge. Segons UNE-EN 60898-1.	118,84 €
MT35AIA080AH	m	Tub corbable, subministrat en rotlle, de polietilè de doble paret (interior llisa i exterior corrugada), de color taronja, de 160 mm de diàmetre nominal, per a canalització soterrada, resistència a la compressió 250 N, amb grau de protecció IP549 segons UNE 20324, amb fil guia incorporat. Segons UNE-EN 61386-1, UNE-EN 61386-22 i UNE-EN 50086-2-4.	4,53 €
MT35CGM070A	U	Contactador de maniobra, de 40 A d'intensitat nominal, tetrapolar (4P), de 4 mòduls, inclús accessoris de muntatge. Segons IEC 60947-4.	64,24 €
MT35CGM080A	U	Interrupctor crepuscular amb cèl·lula fotoelèctrica, inclús accessoris de muntatge.	178,69 €
MT35CGM090A	U	Interrupctor horari programable.	150,64 €
MT35CGM100L	U	Caixa de superfície amb porta opaca, de 800x250x1000 mm, fabricada en polièster, amb grau de protecció IP66, color gris RAL 7035.	567,25 €
MT35CGM029AG	U	Interrupctor diferencial instantani, 2P/25A/300mA, de 2 mòduls, inclús accessoris de muntatge. Segons UNE-EN 61008-1.	93,19 €
MT35CGM031AG	U	Interrupctor diferencial instantani, 4P/25A/300mA, de 4 mòduls, inclús accessoris de muntatge. Segons UNE-EN 61008-1.	144,70 €
MT35CUN020F	m	Cable unipolar ES07Z1-K (AS), sent la seva tensió assignada de 450/750 V, reacció al foc classe Cca-s1b,d1,a1 segons UNE-EN 50575, amb conductor multifilar de coure classe 5 (-K) de 16 mm² de secció, amb aïllament de compost termoplàstic a força de poliolefina lliure de halògens amb baixa emissió de fums i gasos corrosius (Z1). Segons UNE 211025.	4,09 €

Signatura 1 de 1

19/02/2021

Arquitecte tècnic NCuello

Nuria Cuello Prats

Podeu descarregar una còpia autèntica d'aquest document des de la seu electrònica:

Codi Segur de Validació 99475774ccbf42e981d19d4eb400caa1001

Url de validació <https://seu.ripollet.cat/absis/idi/arx/idiarxabsaweb/catala/asp/verificadorfirma.asp>

Metadades Origen: Origen administració Estat d'elaboració: Original



JUSTIFICACIÓ DE PREUS

Data: 19/02/21

Pàg.: 14

MATERIALS

CODI	UA	DESCRIPCIÓ	PREU
MT35CUN020G	m	Cable unipolar ES07Z1-K (AS), sent la seva tensió assignada de 450/750 V, reacció al foc classe Cca-s1b,d1,a1 segons UNE-EN 50575, amb conductor multifilar de coure classe 5 (-K) de 25 mm ² de secció, amb aïllament de compost termoplàstic a força de poliolefina lliure de halògens amb baixa emissió de fums i gasos corrosius (Z1). Segons UNE 211025.	6,05 €
MT35CUN350A	m	Cable unipolar RV, sent la seva tensió assignada de 0,6/1 kV, reacció al foc classe Eca segons UNE-EN 50575, amb conductor d'alumini classe 2 de 50 mm ² de secció, amb aïllament de polietilè reticulat (R) i coberta de PVC (V). Segons UNE 21123-4.	3,24 €
MT35CUN010E1	m	Cable unipolar RZ1-K (AS), sent la seva tensió assignada de 0,6/1 kV, reacció al foc classe Cca-s1b,d1,a1 segons UNE-EN 50575, amb conductor de coure classe 5 (-K) de 6 mm ² de secció, amb aïllament de polietilè reticulat (R) i coberta de compost termoplàstic a força de poliolefina lliure de halògens amb baixa emissió de fums i gasos corrosius (Z1). Segons UNE 21123-4.	1,52 €
MT35CUN010F1	m	Cable unipolar RZ1-K (AS), sent la seva tensió assignada de 0,6/1 kV, reacció al foc classe Cca-s1b,d1,a1 segons UNE-EN 50575, amb conductor de coure classe 5 (-K) de 10 mm ² de secció, amb aïllament de polietilè reticulat (R) i coberta de compost termoplàstic a força de poliolefina lliure de halògens amb baixa emissió de fums i gasos corrosius (Z1). Segons UNE 21123-4.	2,17 €
MT35TPE030A	m	Tetratub de polietilè d'alta densitat (PEAD/HDPE) lliure de halògens, color verd, de 4x40 mm de diàmetre nominal i 3 mm de gruix format per quatre tubs iguals, units entre si, amb la paret interior estriada longitudinalment i recoberta amb silicona, subministrat en rotllos de 300 m de longitud.	9,19 €
MT35TTA010	U	Pericó de polipropilè per a connexió a terra, de 300x300 mm, amb tapa de registre.	75,60 €
MT35TTA030	U	Pont per a comprovació de connexió de terra de l'instal·lació elèctrica.	47,00 €
MT35TTA040	U	Grapa abraçadora per a connexió de pica.	1,02 €
MT35TTA060	U	Sac de 5 kg de sals minerals per a la millora de la conductivitat de posades a terra.	3,58 €
MT35TTC010B	m	Conductor de coure nu, de 35 mm ² .	2,87 €
MT35TTE010B	U	Elèctrode per a xarxa de connexió a terra courtatge amb 300 µm, fabricat en acer, de 15 mm de diàmetre i 2 m de longitud.	18,39 €

Signatura 1 de 1
 Nuria Cuello Prats
 19/02/2021
 Arquitecte tècnic NCuello

Podeu descarregar una còpia autèntica d'aquest document des de la seu electrònica:

Codi Segur de Validació: 99475774ccbf42e981d19d4eb400caa1001

Url de validació: <https://seu.ripollet.cat/absis/idi/arx/idiarxabsaweb/catala/asp/verificadorfirma.asp>

Metadades: Origen: Origen administració Estat d'elaboració: Original



JUSTIFICACIÓ DE PREUS

Data: 19/02/21

Pàg.: 15

MATERIALS

CODI	UA	DESCRIPCIÓ	PREU
MT35TTE020D	U	Placa de coure electrolític pur per a connexió a terra, de 500x500x3 mm, amb born d'unió.	47,08 €
MT35TTE020E	U	Placa de coure electrolític pur per a connexió a terra, de 1000x500x2 mm, amb born d'unió.	365,96 €
MT35WWW010	U	Material auxiliar per a instal·lacions elèctriques.	1,51 €
MT35WWW020	U	Material auxiliar per a instal·lacions de connexió a terra.	1,17 €
MT35WWW030	m	Cinta de senyalització de polietilè, de 150 mm d'amplada, color groc, amb l'inscripció "ATENCIÓ! A SOTA HI HA CABLES ELÈCTRICS" i triangle de risc elèctric.	0,26 €
MT41PCA010A	m	Platina conductora de coure estanyat, nua, de 30x2 mm.	24,23 €
MT8B90CB	m ²	Rajola de formigó per exteriors, acabat superficial de la cara vista: baix relleu sense polir, classe resistent a flexió T, classe resistent segons la càrrega de ruptura 7, classe de desgast per abrasió H, format nominal 30x30x4 cm, color gris, segons UNE-EN 1339, amb resistència al lliscament (índex USRV) > 45.	11,34 €

Signatura 1 de 1
 19/02/2021
 Arquitecte tècnic NCuello
 Nuria Cuello Prats

Podeu descarregar una còpia autèntica d'aquest document des de la seu electrònica:		
Codi Segur de Validació	99475774ccbf42e981d19d4eb400caa1001	
Url de validació	https://seu.ripollet.cat/absis/idi/arx/idiarxabsaweb/catala/asp/verificadorfirma.asp	
Metadades	Origen: Origen administració Estat d'elaboració: Original	

JUSTIFICACIÓ DE PREUS

Data: 19/02/21

Pàg.: 16

ELEMENTS COMPOSTOS

CODI	UA	DESCRIPCIÓ			PREU	
B03X-0GW6	m3	Sorra-ciment, sense additius amb 250 kg/m3 de ciment pòrtland amb filler calcari i sorra de pedrera, elaborada a l'obra	Rend.: 1,000		85,78 €	
			Unitats	Preu €	Parcial	Import
Mà d'obra:						
A0E-000A	h	Manobre especialista	1,050 /R x	24,60000 =	25,83000	
				Subtotal...	25,83000	25,83000
Maquinària:						
C176-00FX	h	Formigonera de 165 l	0,750 /R x	2,00000 =	1,50000	
				Subtotal...	1,50000	1,50000
Materials:						
B03L-05N7	t	Sorra de pedrera per a morters	1,520 x	19,14000 =	29,09280	
B055-067M	t	Ciment pòrtland amb filler calcari CEM II/B-L 32,5 R segons UNE-EN 197-1, en sacs	0,250 x	116,39000 =	29,09750	
				Subtotal...	58,19030	58,19030
				DESPESES AUXILIARS 1,00%		0,25830
				COST DIRECTE		85,77860
				COST EXECUCIÓ MATERIAL		85,77860
B07F-OLT5	m3	Morter de ciment pòrtland amb filler calcari CEM II/B-L i sorra, amb 380 kg/m3 de ciment, amb una proporció en volum 1:4 i 10 N/mm2 de resistència a compressió, elaborat a l'obra	Rend.: 1,000		99,93 €	
			Unitats	Preu €	Parcial	Import
Mà d'obra:						
A0E-000A	h	Manobre especialista	1,000 /R x	24,60000 =	24,60000	
				Subtotal...	24,60000	24,60000
Maquinària:						
C176-00FX	h	Formigonera de 165 l	0,700 /R x	2,00000 =	1,40000	
				Subtotal...	1,40000	1,40000
Materials:						
B011-05ME	m3	Aigua	0,200 x	1,80000 =	0,36000	
B03L-05N7	t	Sorra de pedrera per a morters	1,520 x	19,14000 =	29,09280	
B055-067M	t	Ciment pòrtland amb filler calcari CEM II/B-L 32,5 R segons UNE-EN 197-1, en sacs	0,380 x	116,39000 =	44,22820	
				Subtotal...	73,68100	73,68100
				DESPESES AUXILIARS 1,00%		0,24600
				COST DIRECTE		99,92700

Signatura 1 de 1
 19/02/2021
 Arquitecte tècnic NCuello
 Nuria Cuello Prats

Podeu descarregar una còpia autèntica d'aquest document des de la seu electrònica:

Codi Segur de Validació	99475774ccbf42e981d19d4eb400caa1001
Url de validació	https://seu.ripollet.cat/absis/idi/arx/idiarxabsaweb/catala/asp/verificadorfirma.asp
Metadades	Origen: Origen administració Estat d'elaboració: Original



JUSTIFICACIÓ DE PREUS

Data: 19/02/21

Pàg.: 17

ELEMENTS COMPOSTOS

CODI	UA	DESCRIPCIÓ	COST EXECUCIÓ MATERIAL			PREU
			99,92700			
B0B6-107E	kg	Acer en barres corrugades elaborat a l'obra i manipulats a taller B500S, de límit elàstic >= 500 N/mm2	Rend.: 1,000			1,03 €
			Unitats	Preu €	Parcial	Import
Mà d'obra:						
A01-FEP0	h	Ajudant ferrallista	0,005 /R x	25,30000 =	0,12650	
A0F-0001	h	Oficial 1a ferrallista	0,005 /R x	28,50000 =	0,14250	
				Subtotal...	0,26900	0,26900
Materials:						
B0AM-078F	kg	Filferro recuit de diàmetre 1,3 mm	0,0102 x	1,37000 =	0,01397	
B0B7-106Q	kg	Acer en barres corrugades B500S de límit elàstic >= 500 N/mm2	1,050 x	0,71000 =	0,74550	
				Subtotal...	0,75947	0,75947
			DESPESES AUXILIARS 1,00%			0,00269
			COST DIRECTE			1,03116
			COST EXECUCIÓ MATERIAL			1,03116

Signatura 1 de 1
 19/02/2021
 Arquitecte tècnic NCuello
 Nuria Cuello Prats

Podeu descarregar una còpia autèntica d'aquest document des de la seu electrònica:		
Codi Segur de Validació	99475774ccbf42e981d19d4eb400caa1001	
Url de validació	https://seu.ripollet.cat/absis/idi/arx/idiarxabsaweb/catala/asp/verificadorfirma.asp	
Metadades	Origen: Origen administració Estat d'elaboració: Original	

JUSTIFICACIÓ DE PREUS

Data: 19/02/21

Pàg.: 18

PARTIDES D'OBRA

NÚM	CODI	UA	DESCRIPCIÓ	PREU
	MPH010	m ²	<p>Subministrament i col·locació de paviment per a ús públic en zona de parcs i jardins, de rajoles de formigó per exteriors, acabat superficial de la cara vista: baix relleu sense polir, classe resistent a flexió T, classe resistent segons la càrrega de ruptura 7, classe de desgast per abrasió H, format nominal 30x30x4 cm, color gris, segons UNE-EN 1339, col·locades picat de pixell amb morter de ciment M-5 de 3 cm de gruix, deixant entre elles una junta de separació de entre 1,5 i 3 mm. Tot això realitzat sobre ferm compost per solera de formigó no estructural (HNE-20/P/20), de 15 cm d'espessor, abocament des de camió amb estès i vibrat manual amb regla vibrant de 3 m, amb acabat reglejat executada segons pendents del projecte i col·locat sobre explanada amb índex CBR > 5 (California Bearing Ratio), no inclosa en aquest preu. Inclús juntes estructurals i de dilatació, talls a realitzar per ajustar-les als cantells del confinament o a les intrusions existents en el paviment i reblert de juntes amb sorra silícia de mida 0/2 mm.</p> <p>Inclou: Replanteig de mestres i nivells. Abocament i compactació de la solera de formigó. Estesa de la capa de morter. Humectació de les peces a col·locar. Col·locació individual, a pic de maceta, de les peces. Formació de juntes i trobades. Neteja del paviment i les juntes. Reblert dels junts amb sorra seca, mitjançant raspallat. Eliminació del material sobrant de la superfície, mitjançant escombrat.</p> <p>Criteri d'amidament de projecte: Superfície mesurada en projecció horitzontal, segons documentació gràfica de Projecte, deduint els buits de superfície major de 1,5 m². No s'han tingut en compte les escapçadures com factor d'influència per incrementar l'amidament, cada vegada que en la descomposició s'ha considerat el tant per cent de ruptures general.</p> <p>Criteri de mesura d'obra: Es mesurarà, en projecció horitzontal, la superfície realment executada segons especificacions de Projecte, deduint els buits de superfície major de 1,5 m².</p>	<p>Rend.: 1,000</p> <p>31,32 €</p>
	Mà d'obra:			
	MO041	h	Oficial 1ª construcció d'obra civil.	0,413 /R x 24,50000 = 10,11850
	MO087	h	Ajudant construcció d'obra civil.	0,469 /R x 21,75000 = 10,20075
				Subtotal... 20,31925 20,31925
	Maquinària:			
	MQ04DUA020B	h	Dúmpet de descàrrega frontal de 2 t de càrrega útil.	0,026 /R x 9,45000 = 0,24570
	MQ06VIB020	h	Regla vibrant de 3 m.	0,074 /R x 4,76000 = 0,35224
				Subtotal... 0,59794 0,59794
	Materials:			
	MT10HMF011BC	m ³	Formigó no estructural HNE-20/P/20, fabricat en central.	0,158 x 61,94000 = 9,78652

Signatura 1 de 1
 19/02/2021
 Arquitecte tècnic NCuello
 Nuria Cuello Prats

Podeu descarregar una còpia autèntica d'aquest document des de la seu electrònica:	
Codi Segur de Validació	99475774ccbf42e981d19d4eb400caa1001
Url de validació	https://seu.ripollet.cat/absis/idi/arx/idiarxabsaweb/catala/asp/verificadorfirma.asp
Metadades	Origen: Origen administració Estat d'elaboració: Original



JUSTIFICACIÓ DE PREUS

Data: 19/02/21

Pàg.: 19

PARTIDES D'OBRA

NÚM	CODI	UA	DESCRIPCIÓ			PREU	
				Subtotal...	9,78652	9,78652	
	Altres:						
	%ZZ	%	Costos directes complementaris	2,00 % S/ 30,70350 =	0,61407		
				Subtotal...	0,61407	0,61407	
				COST DIRECTE		31,31778	
				DESPESES INDIRECTES 0,00%			
				COST EXECUCIÓ MATERIAL		31,31778	
				Rend.: 1,000		5,14 e	
MSH110	m		Aplicació mecànica amb màquina autopropulsada de pintura plàstica per a exterior, a base de resines acríliques, color blanc, acabat setinat, textura llisa, per a marca vial longitudinal contínua, de 10 cm d'amplada, en vies ciclistes. Inclús microesferes de vidre, per aconseguir efecte retroreflector en sec. Inclou: Escombratge mitjançant escombradora mecànica. Premarcatge. Aplicació mecànica de la mescla mitjançant polvorització. Criteri d'amidament de projecte: Longitud mesurada segons documentació gràfica de Projecte. Criteri de mesura d'obra: Es mesurarà a cinta correguda, la longitud realment executada segons especificacions de Projecte.				
	Mà d'obra:			Unitats	Preu €	Parcial	Import
	MO041	h	Oficial 1ª construcció d'obra civil.	0,100 /R x	24,50000 =	2,45000	
	MO087	h	Ajudant construcció d'obra civil.	0,100 /R x	21,75000 =	2,17500	
				Subtotal...		4,62500	4,62500
	Maquinària:						
	MQ11BAR010	h	Escombradora remolcada amb motor auxiliar.	0,001 /R x	12,54000 =	0,01254	
				Subtotal...		0,01254	0,01254
	Materials:						
	MT27MVH100A	kg	Microesferes de vidre.	0,019 x	1,53000 =	0,02907	
	MT27MVP010E	l	Pintura plàstica per a exterior, a base de resines acríliques, color blanc, acabat setinat, textura llisa	0,029 x	12,88000 =	0,37352	
				Subtotal...		0,40259	0,40259
	Altres:						
	%ZZ	%	Costos directes complementaris	2,00 % S/ 5,04000 =	0,10080		
				Subtotal...		0,10080	0,10080
				COST DIRECTE		5,14093	
				DESPESES INDIRECTES 0,00%			

Signatura 1 de 1
 19/02/2021
 Arquitecte tècnic NCuello
 Nuria Cuello Prats

Podeu descarregar una còpia autèntica d'aquest document des de la seu electrònica:

Codi Segur de Validació	99475774ccbf42e981d19d4eb400caa1001
Url de validació	https://seu.ripollet.cat/absis/idi/arx/idiarxabsaweb/catala/asp/verificadorfirma.asp
Metadades	Origen: Origen administració Estat d'elaboració: Original



JUSTIFICACIÓ DE PREUS

Data: 19/02/21

Pàg.: 20

PARTIDES D'OBRA

NÚM	CODI	UA	DESCRIPCIÓ	COST EXECUCIÓ MATERIAL				PREU
				COST EXECUCIÓ MATERIAL				5,14093
MSH111		pa	Pintat sobre paviment de formigó de marca vial longitudinal contínua (separació carril bici) per a ús permanent i retroreflectant en sec, amb humitat i amb pluja, tipus P-RR, de 10 cm d'amplària, amb termoplàstic d'aplicació en calent de color blanc i microesferes de vidre, aplicada mecànicament mitjançant polvorització	Rend.: 1,000				1.000,00 €
POPX0001		PA	Control de qualitat	Rend.: 1,000				1.222,00 €
P214U-HBQF		m2	Fresatge mecànic de paviments asfàltics per cada cm de gruix, amb un gruix de 6 a 10 cm i en encaixos aïllats, amb fresadora de càrrega automàtica i talls i entregues a tapes i reixes amb compresor, carrega de runes sobre camió i escombrat i neteja de la superfície fresada	Rend.: 1,000				1,93 €
				Unitats	Preu €	Parcial	Import	
Mà d'obra:								
A0D-0007		h	Manobre	0,016 /R x	23,80000 =	0,38080		
A0F-000S		h	Oficial 1a d'obra pública	0,008 /R x	28,50000 =	0,22800		
					Subtotal...	0,60880		0,60880
Maquinària:								
C111-0056		h	Compresor amb dos martells pneumàtics	0,008 /R x	17,66000 =	0,14128		
C113-00JJ		h	Fresadora per a paviment amb càrrega automàtica	0,008 /R x	101,55000 =	0,81240		
C174-00GD		h	Escombradora autopropulsada	0,008 /R x	45,40000 =	0,36320		
					Subtotal...	1,31688		1,31688
					DESPESES AUXILIARS 1,50%			0,00913
					COST DIRECTE			1,93481
					DESPESES INDIRECTES 0,00%			
					COST EXECUCIÓ MATERIAL			1,93481
P21GN-4RUN		u	Desmuntatge per a substitució de llumenera interior de superfície, a una alçària <= 3 m, amb mitjans manuals i càrrega manual sobre camió o contenidor	Rend.: 1,000				4,27 €
				Unitats	Preu €	Parcial	Import	
Mà d'obra:								
A01-FEPD		h	Ajudant electricista	0,080 /R x	24,41000 =	1,95280		
A0F-000E		h	Oficial 1a electricista	0,080 /R x	28,46000 =	2,27680		
					Subtotal...	4,22960		4,22960
					DESPESES AUXILIARS 1,00%			0,04230
					COST DIRECTE			4,27190
					DESPESES INDIRECTES 0,00%			

Signatura 1 de 1
 19/02/2021
 Arquitecte tècnic NCuello
 Nuria Cuello Prats

Podeu descarregar una còpia autèntica d'aquest document des de la seu electrònica:

Codi Segur de Validació	99475774ccbf42e981d19d4eb400caa1001
Url de validació	https://seu.ripollet.cat/absis/idi/arx/idiarxabsaweb/catala/asp/verificadorfirma.asp
Metadades	Origen: Origen administració Estat d'elaboració: Original



JUSTIFICACIÓ DE PREUS

Data: 19/02/21

Pàg.: 21

PARTIDES D'OBRA

NÚM	CODI	UA	DESCRIPCIÓ	COST EXECUCIÓ MATERIAL			PREU
				COST EXECUCIÓ MATERIAL			4,27190
P2259-548K	m2		Repàs i piconatge de caixa de paviment, amb una compactació del 95% del PM	Rend.: 1,000			1,64 e
Mà d'obra:				Unitats	Preu €	Parcial	Import
A0D-0007	h		Manobre	0,020 /R x	23,80000 =	0,47600	
					Subtotal...	0,47600	0,47600
Maquinària:							
C131-005E	h		Corrò vibratori autopropulsat, de 8 a 10 t	0,020 /R x	58,00000 =	1,16000	
					Subtotal...	1,16000	1,16000
					DESPESES AUXILIARS 1,50%		0,00714
					COST DIRECTE		1,64314
					DESPESES INDIRECTES 0,00%		
					COST EXECUCIÓ MATERIAL		1,64314
P310-D51K	kg		Armadura de rases i pous AP500 S d'acer en barres corrugades B500S de límit elàstic >= 500 N/mm2	Rend.: 1,000			1,42 e
Mà d'obra:				Unitats	Preu €	Parcial	Import
A01-FEP0	h		Ajudant ferrallista	0,008 /R x	25,30000 =	0,20240	
A0F-0001	h		Oficial 1a ferrallista	0,006 /R x	28,50000 =	0,17100	
					Subtotal...	0,37340	0,37340
Materials:							
B0AM-078F	kg		Filferro recuit de diàmetre 1,3 mm	0,005 x	1,37000 =	0,00685	
B0B6-107E	kg		Acer en barres corrugades elaborat a l'obra i manipulat a taller B500S, de límit elàstic >= 500 N/mm2	1,000 x	1,03116 =	1,03116	
					Subtotal...	1,03801	1,03801
					DESPESES AUXILIARS 1,50%		0,00560
					COST DIRECTE		1,41701
					DESPESES INDIRECTES 0,00%		
					COST EXECUCIÓ MATERIAL		1,41701
P312-D4NE	m3		Formigó per a rases i pous de fonaments, HA-25/B/20/lla, de consistència tova i grandària màxima del granulat 20 mm, abocat amb bomba	Rend.: 1,000			120,70 e
Mà d'obra:				Unitats	Preu €	Parcial	Import
A0D-0007	h		Manobre	0,400 /R x	23,80000 =	9,52000	
					Subtotal...	9,52000	9,52000
Maquinària:							

Signatura 1 de 1
 19/02/2021
 Arquitecte tècnic NCuello
 Nuria Cuello Prats

Podeu descarregar una còpia autèntica d'aquest document des de la seu electrònica:

Codi Segur de Validació	99475774ccbf42e981d19d4eb400caa1001
Url de validació	https://seu.ripollet.cat/absis/idi/arx/idiarxabsaweb/catala/asp/verificadorfirma.asp
Metadades	Origen: Origen administració Estat d'elaboració: Original



JUSTIFICACIÓ DE PREUS

Data: 19/02/21

Pàg.: 22

PARTIDES D'OBRA

NÚM	CODI	UA	DESCRIPCIÓ			PREU
C172-003J		h	Camió amb bomba de formigonar	0,150 /R x	174,76000 =	26,21400
					Subtotal...	26,21400
						26,21400
			Materials:			
B06E-11H5		m3	Formigó HA-25/B/20/IIa de consistència tova, grandària màxima del granulat 20 mm, amb >= 275 kg/m3 de ciment, apte per a classe d'exposició IIa	1,100 x	77,11000 =	84,82100
					Subtotal...	84,82100
						84,82100
					DESPESES AUXILIARS 1,50%	0,14280
					COST DIRECTE	120,69780
					DESPESES INDIRECTES 0,00%	
					COST EXECUCIÓ MATERIAL	120,69780
P7B1-6Q4L		m2	Geotèxtil format per feltre de polipropilè teixit de 100 a 110 g/m2, col·locat sense adherir		Rend.: 1,000	2,67 €
				Unitats	Preu €	Parcial
						Import
			Mà d'obra:			
A01-FEP3		h	Ajudant col·locador	0,020 /R x	25,30000 =	0,50600
A0F-000D		h	Oficial 1a col·locador	0,040 /R x	28,50000 =	1,14000
					Subtotal...	1,64600
						1,64600
			Materials:			
B7B1-0KP6		m2	Geotèxtil format per feltre de polipropilè teixit de 100 a 110 g/m2	1,100 x	0,91000 =	1,00100
					Subtotal...	1,00100
						1,00100
					DESPESES AUXILIARS 1,50%	0,02469
					COST DIRECTE	2,67169
					DESPESES INDIRECTES 0,00%	
					COST EXECUCIÓ MATERIAL	2,67169
P7B2-5RJ7		m2	Làmina separadora de polietilè de 50 µm i 48 g/m2, col·locada no adherida		Rend.: 1,000	1,44 €
				Unitats	Preu €	Parcial
						Import
			Mà d'obra:			
A01-FEP3		h	Ajudant col·locador	0,015 /R x	25,30000 =	0,37950
A0F-000D		h	Oficial 1a col·locador	0,030 /R x	28,50000 =	0,85500
					Subtotal...	1,23450
						1,23450
			Materials:			
B775-0KR4		m2	Vel de polietilè de gruix 50 µm i de pes 48 g/m2	1,100 x	0,17000 =	0,18700
					Subtotal...	0,18700
						0,18700

Signatura 1 de 1
 19/02/2021
 Arquitecte tècnic NCuello
 Nuria Cuello Prats

Podeu descarregar una còpia autèntica d'aquest document des de la seu electrònica:		
Codi Segur de Validació	99475774ccbf42e981d19d4eb400caa1001	
Url de validació	https://seu.ripollet.cat/absis/idi/arx/idiarxabsaweb/catala/asp/verificadorfirma.asp	
Metadades	Origen: Origen administració Estat d'elaboració: Original	

JUSTIFICACIÓ DE PREUS

Data: 19/02/21

Pàg.: 23

PARTIDES D'OBRA

NÚM	CODI	UA	DESCRIPCIÓ	PREU
			DESPESES AUXILIARS 1,50%	0,01852
			COST DIRECTE	1,44002
			DESPESES INDIRECTES 0,00%	
			COST EXECUCIÓ MATERIAL	1,44002
P894-4V8Y	m2		Rend.: 1,000 Pintat de barana i/o reixa d'acer galvanitzat de barrots separats 10 cm, amb esmalt de poliuretà, amb dues capes d'imprimació antioxidant fosfocromatant i 2 d'acabat.	22,83 €
			Unitats	Preu €
Mà d'obra:				Parcial
A01-FEP9	h	Ajudant pintor	0,055 /R x 24,45000 =	1,34475
A0F-000V	h	Oficial 1a pintor	0,570 /R x 27,54000 =	15,69780
			Subtotal...	17,04255
				17,04255
Materials:				
B891-0P01	kg	Esmalt de poliuretà d'un component	0,2754 x 8,95000 =	2,46483
B8Z6-0P2D	kg	Imprimació antioxidant fosfocromatant	0,2244 x 14,03000 =	3,14833
			Subtotal...	5,61316
				5,61316
			DESPESES AUXILIARS 1,00%	0,17043
			COST DIRECTE	22,82614
			DESPESES INDIRECTES 0,00%	
			COST EXECUCIÓ MATERIAL	22,82614
P924-DX73	m2		Rend.: 1,000 Subbase de grava de pedrera de pedra calcària de 15 cm de gruix i, grandària màxima de 50 a 70 mm, amb estesa i piconatge del material	8,92 €
			Unitats	Preu €
Mà d'obra:				Parcial
A0D-0007	h	Manobre	0,050 /R x 23,80000 =	1,19000
A0E-000A	h	Manobre especialista	0,100 /R x 24,60000 =	2,46000
			Subtotal...	3,65000
				3,65000
Maquinària:				
C13A-00FR	h	Compactador duplex manual de 700 kg	0,050 /R x 8,71000 =	0,43550
			Subtotal...	0,43550
				0,43550
Materials:				
B03J-0K8H	t	Grava de pedrera de pedra calcària, de 50 a 70 mm	0,2678 x 17,86000 =	4,78291
			Subtotal...	4,78291
				4,78291

Signatura 1 de 1
 19/02/2021
 Arquitecte tècnic NCuello
 Nuria Cuello Prats

Podeu descarregar una còpia autèntica d'aquest document des de la seu electrònica:

Codi Segur de Validació	99475774ccbf42e981d19d4eb400caa1001
Url de validació	https://seu.ripollet.cat/absis/idi/arx/idiarxabsaweb/catala/asp/verificadorfirma.asp
Metadades	Origen: Origen administració Estat d'elaboració: Original



JUSTIFICACIÓ DE PREUS

Data: 19/02/21

Pàg.: 24

PARTIDES D'OBRA

NÚM	CODI	UA	DESCRIPCIÓ	PREU				
				DESPESES AUXILIARS	1,50%		0,05475	
				COST DIRECTE			8,92316	
				DESPESES INDIRECTES	0,00%			
				COST EXECUCIÓ MATERIAL			8,92316	
P924-DX77		m2	Subbase de grava de pedrera de pedra calcària de 15 cm de gruix i, grandària màxima de 50 a 70 mm, amb estesa i piconatge del material	Rend.: 1,000				8,92 €
				Unitats	Preu €	Parcial	Import	
Mà d'obra:								
A0D-0007	h		Manobre	0,050 /R x	23,80000 =	1,19000		
A0E-000A	h		Manobre especialista	0,100 /R x	24,60000 =	2,46000		
					Subtotal...	3,65000	3,65000	
Maquinària:								
C13A-00FR	h		Compactador duplex manual de 700 kg	0,050 /R x	8,71000 =	0,43550		
					Subtotal...	0,43550	0,43550	
Materials:								
B03J-0K8H	t		Grava de pedrera de pedra calcària, de 50 a 70 mm	0,2678 x	17,86000 =	4,78291		
					Subtotal...	4,78291	4,78291	
				DESPESES AUXILIARS	1,50%		0,05475	
				COST DIRECTE			8,92316	
				DESPESES INDIRECTES	0,00%			
				COST EXECUCIÓ MATERIAL			8,92316	
P93M-3G05		m2	Solera de formigó HA-25/P/20/I, de consistència plàstica i grandària màxima del granulat 20 mm, de gruix 15 cm, abocat des de camió	Rend.: 1,000				20,80 €
				Unitats	Preu €	Parcial	Import	
Mà d'obra:								
A0D-0007	h		Manobre	0,240 /R x	23,80000 =	5,71200		
A0F-000T	h		Oficial 1a paleta	0,110 /R x	28,50000 =	3,13500		
					Subtotal...	8,84700	8,84700	
Materials:								
B06E-12C7	m3		Formigó HA-25/P/20/I de consistència plàstica, grandària màxima del granulat 20 mm, amb >= 250 kg/m3 de ciment, apte per a classe d'exposició I	0,1545 x	76,51000 =	11,82080		
					Subtotal...	11,82080	11,82080	
				DESPESES AUXILIARS	1,50%		0,13271	
				COST DIRECTE			20,80050	
				DESPESES INDIRECTES	0,00%			

Signatura 1 de 1
 19/02/2021
 Arquitecte tècnic NCuello
 Nuria Cuello Prats

Podeu descarregar una còpia autèntica d'aquest document des de la seu electrònica:

Codi Segur de Validació	99475774ccbf42e981d19d4eb400caa1001
Url de validació	https://seu.ripollet.cat/absis/idi/arx/idiarxabsaweb/catala/asp/verificadorfirma.asp
Metadades	Origen: Origen administració Estat d'elaboració: Original



JUSTIFICACIÓ DE PREUS

Data: 19/02/21

Pàg.: 25

PARTIDES D'OBRA

NÚM	CODI	UA	DESCRIPCIÓ	COST EXECUCIÓ MATERIAL			PREU
				COST EXECUCIÓ MATERIAL			20,80050
				Rend.: 1,000			2,89 €
				Unitats	Preu €	Parcial	Import
	P9G0-51BI	m2	Ratlletat manual de paviments de formigó				
	Mà d'obra:						
	A0F-000T	h	Oficial 1a paleta	0,100 /R x	28,50000 =	2,85000	
						Subtotal...	2,85000
						DESPESES AUXILIARS 1,50%	0,04275
						COST DIRECTE	2,89275
						DESPESES INDIRECTES 0,00%	
						COST EXECUCIÓ MATERIAL	2,89275
				Rend.: 1,000			42,33 €
	PDK1-DX9Y	u	Bastiment i tapa per a pericó de serveis, de fosa grisa de 420x420x40 mm i de 25 kg de pes, col·locat amb morter	Unitats	Preu €	Parcial	Import
	Mà d'obra:						
	A0D-0007	h	Manobre	0,350 /R x	23,80000 =	8,33000	
	A0F-000S	h	Oficial 1a d'obra pública	0,350 /R x	28,50000 =	9,97500	
						Subtotal...	18,30500
	Materials:						
	B07L-1PY6	t	Morter per a ram de paleta, classe M 5 (5 N/mm2), en sacs, de designació (G) segons norma UNE-EN 998-2	0,0042 x	38,86000 =	0,16321	
	BDK1-0M3N	u	Bastiment i tapa per a pericó de serveis de fosa grisa de 420x420x40 mm i de 25 kg de pes	1,000 x	23,59000 =	23,59000	
						Subtotal...	23,75321
						DESPESES AUXILIARS 1,50%	0,27458
						COST DIRECTE	42,33279
						DESPESES INDIRECTES 0,00%	
						COST EXECUCIÓ MATERIAL	42,33279
				Rend.: 1,000			80,27 €
	PDK1-DX9Z	u	Bastiment i tapa per a pericó de serveis, de fosa grisa de 620x620x50 mm i de 52 kg de pes, col·locat amb morter	Unitats	Preu €	Parcial	Import
	Mà d'obra:						
	A0D-0007	h	Manobre	0,450 /R x	23,80000 =	10,71000	
	A0F-000S	h	Oficial 1a d'obra pública	0,450 /R x	28,50000 =	12,82500	
						Subtotal...	23,53500
	Materials:						
	B07L-1PY6	t	Morter per a ram de paleta, classe M 5 (5 N/mm2), en sacs, de designació (G) segons norma UNE-EN 998-2	0,0063 x	38,86000 =	0,24482	

Signatura 1 de 1
 19/02/2021
 Arquitecte tècnic NCuello
 Nuria Cuello Prats

Podeu descarregar una còpia autèntica d'aquest document des de la seu electrònica:

Codi Segur de Validació	99475774ccbf42e981d19d4eb400caa1001
Url de validació	https://seu.ripollet.cat/absis/idi/ax/idiarxabsaweb/catala/asp/verificadorfirma.asp
Metadades	Origen: Origen administració Estat d'elaboració: Original



JUSTIFICACIÓ DE PREUS

Data: 19/02/21

Pàg.: 26

PARTIDES D'OBRA

NÚM	CODI	UA	DESCRIPCIÓ			PREU
	BDK1-0M3O	u	Bastiment i tapa per a pericó de serveis de fosa grisa de 620x620x50 mm i de 52 kg de pes	1,000	x 56,14000 =	56,14000
					Subtotal...	56,38482
						56,38482
					DESPESES AUXILIARS 1,50%	0,35303
					COST DIRECTE	80,27284
					DESPESES INDIRECTES 0,00%	
					COST EXECUCIÓ MATERIAL	80,27284
	PG16-E3HC	u	Caixa de doble aïllament de polièster reforçat, de 270x180x170 mm i muntada superficialment		Rend.: 1,000	53,29 €
				Unitats	Preu €	Parcial
						Import
	Mà d'obra:					
	A01-FEPD	h	Ajudant electricista	0,250 /R x	24,41000 =	6,10250
	A0F-000E	h	Oficial 1a electricista	0,250 /R x	28,46000 =	7,11500
					Subtotal...	13,21750
						13,21750
	Materials:					
	BG15-0FOL	u	Caixa de doble aïllament de polièster reforçat, de 180x270x170 mm	1,000	x 33,09000 =	33,09000
	BGW2-093J	u	Part proporcional d'accessoris de caixa de doble aïllament	1,000	x 6,78000 =	6,78000
					Subtotal...	39,87000
						39,87000
					DESPESES AUXILIARS 1,50%	0,19826
					COST DIRECTE	53,28576
					DESPESES INDIRECTES 0,00%	
					COST EXECUCIÓ MATERIAL	53,28576
	PG47-EMJ7	u	Interruptor automàtic magnetotèrmic de 63 A d'intensitat nominal, tipus PIA corba C, tetrapolar (4P), de 6000 A de poder de tall segons UNE-EN 60898 i de 10 kA de poder de tall segons UNE-EN 60947-2, de 4 mòduls DIN de 18 mm d'amplària, muntat en perfil DIN		Rend.: 1,000	206,56 €
				Unitats	Preu €	Parcial
						Import
	Mà d'obra:					
	A01-FEPD	h	Ajudant electricista	0,200 /R x	24,41000 =	4,88200
	A0F-000E	h	Oficial 1a electricista	0,330 /R x	28,46000 =	9,39180
					Subtotal...	14,27380
						14,27380
	Materials:					
	BG49-192I	u	Interruptor automàtic magnetotèrmic de 63 A d'intensitat nominal, tipus PIA corba C, tetrapolar (4P), de 6000 A de poder de tall segons UNE-EN 60898 i de 10 kA de poder de tall segons UNE-EN 60947-2, de 4 mòduls DIN de 18 mm d'amplària, per a muntar en perfil DIN	1,000	x 191,61000 =	191,61000

Signatura 1 de 1
 19/02/2021
 Arquitecte tècnic NCuello
 Nuria Cuello Prats

Podeu descarregar una còpia autèntica d'aquest document des de la seu electrònica:

Codi Segur de Validació	99475774ccbf42e981d19d4eb400caa1001
Url de validació	https://seu.ripollet.cat/absis/idi/arx/idiarxabsaweb/catala/asp/verificadorfirma.asp
Metadades	Origen: Origen administració Estat d'elaboració: Original



JUSTIFICACIÓ DE PREUS

Data: 19/02/21

Pàg.: 27

PARTIDES D'OBRA

NÚM	CODI	UA	DESCRIPCIÓ				PREU
	BGWD-0AS2	u	Part proporcional d'accessoris per a interruptors magnetotèrmics	1,000	x	0,46000 =	0,46000
						Subtotal...	192,07000 192,07000
						DESPESES AUXILIARS 1,50%	0,21411
						COST DIRECTE	206,55791
						DESPESES INDIRECTES 0,00%	
						COST EXECUCIÓ MATERIAL	206,55791
	PG4B-DWZ3	u	Interruptor diferencial de la classe AC, gamma terciari, de 63 A d'intensitat nominal, tetrapolar (4P), de sensibilitat 0,3 A, de desconneció fix instantani, amb botó de test incorporat i indicador mecànic de defecte, construït segons les especificacions de la norma UNE-EN 61008-1, de 4 mòduls DIN de 18 mm d'amplària, muntat en perfil DIN			Rend.: 1,000	222,25 e
				Unitats		Preu €	Parcial Import
	Mà d'obra:						
	A01-FEPD	h	Ajudant electricista	0,200	/R x	24,41000 =	4,88200
	A0F-000E	h	Oficial 1a electricista	0,500	/R x	28,46000 =	14,23000
						Subtotal...	19,11200 19,11200
	Materials:						
	BG4L-09XQ	u	Interruptor diferencial de la classe AC, gamma terciari, de 63 A d'intensitat nominal, tetrapolar (4P), de 0,3 A de sensibilitat, de desconneció fix instantani, amb botó de test incorporat i indicador mecànic de defecte, construït segons les especificacions de la norma UNE-EN 61008-1, de 4 mòduls DIN de 18 mm d'amplària, per a muntar en perfil DIN	1,000	x	202,44000 =	202,44000
	BGWD-0AS3	u	Part proporcional d'accessoris per a interruptors diferencials	1,000	x	0,41000 =	0,41000
						Subtotal...	202,85000 202,85000
						DESPESES AUXILIARS 1,50%	0,28668
						COST DIRECTE	222,24868
						DESPESES INDIRECTES 0,00%	
						COST EXECUCIÓ MATERIAL	222,24868
	PG4M-DRD9	u	Tallacircuit tripolar, amb fusible de ganiveta de 63 A, amb base de grandària 1, muntat superficialment amb cargols			Rend.: 1,000	117,49 e
				Unitats		Preu €	Parcial Import
	Mà d'obra:						
	A01-FEPD	h	Ajudant electricista	0,100	/R x	24,41000 =	2,44100
	A0F-000E	h	Oficial 1a electricista	0,450	/R x	28,46000 =	12,80700
						Subtotal...	15,24800 15,24800

Signatura 1 de 1
 19/02/2021
 Arquitecte tècnic NCuello
 Nuria Cuello Prats

Podeu descarregar una còpia autèntica d'aquest document des de la seu electrònica:

Codi Segur de Validació	99475774ccbf42e981d19d4eb400caa1001
Url de validació	https://seu.ripollet.cat/absis/idi/arx/idiarxabsaweb/catala/asp/verificadorfirma.asp
Metadades	Origen: Origen administració Estat d'elaboració: Original



JUSTIFICACIÓ DE PREUS

Data: 19/02/21

Pàg.: 28

PARTIDES D'OBRA

NÚM	CODI	UA	DESCRIPCIÓ			PREU
Materials:						
BG4I-0A14	u		Tallacircuit tripolar amb fusible de ganiveta de 63 A amb base de grandària 1	1,000	x 100,73000 =	100,73000
BGWD-0AS4	u		Part proporcional d'accessoris per a tallacircuits tipus ganiveta	1,000	x 0,27000 =	0,27000
BGY0-0B2V	u		Part proporcional d'elements especials per a tallacircuits tipus ganiveta	1,000	x 1,01000 =	1,01000
Subtotal...						102,01000
DESESES AUXILIARS 1,50%						0,22872
COST DIRECTE						117,48672
DESESES INDIRECTES 0,00%						
COST EXECUCIÓ MATERIAL						117,48672
PG52-DXY0	u		Comptador trifàsic de tres fils, per a mesurar energia activa, per a 230 o 400 V, per a trafos d'intensitat de 5 A i muntat superficialment	Rend.: 1,000		209,17 €
				Unitats	Preu €	Parcial
Mà d'obra:						
A01-FEPD	h		Ajudant electricista	0,150	/R x 24,41000 =	3,66150
A0F-000E	h		Oficial 1a electricista	0,033	/R x 28,46000 =	0,93918
Subtotal...						4,60068
Materials:						
BG52-0H1Y	u		Comptador trifàsic de tres fils per a mesurar energia activa, per a 230 o 400 V, per a trafos d'intensitat de 5 A	1,000	x 204,50000 =	204,50000
Subtotal...						204,50000
DESESES AUXILIARS 1,50%						0,06901
COST DIRECTE						209,16969
DESESES INDIRECTES 0,00%						
COST EXECUCIÓ MATERIAL						209,16969
PG57-DSYW	u		Transformador d'intensitat amb una relació de transformació de 100/5 A, una potència de 5 VA, de classe 1 de precisió segons UNE-EN 60044, i muntat superficialment	Rend.: 1,000		28,50 €
				Unitats	Preu €	Parcial
Mà d'obra:						
A01-FEPD	h		Ajudant electricista	0,150	/R x 24,41000 =	3,66150
A0F-000E	h		Oficial 1a electricista	0,150	/R x 28,46000 =	4,26900
Subtotal...						7,93050
Materials:						
BG57-07SH	u		Transformador d'intensitat 100/5 A, 5 VA, de classe 1 de precisió segons UNE-EN 60044	1,000	x 19,86000 =	19,86000

Signatura 1 de 1
 19/02/2021
 Arquitecte tècnic NCuello
 Nuria Cuello Prats

Podeu descarregar una còpia autèntica d'aquest document des de la seu electrònica:

Codi Segur de Validació	99475774ccbf42e981d19d4eb400caa1001
Url de validació	https://seu.ripollet.cat/absis/idi/arx/idiarxabsaweb/catala/asp/verificadorfirma.asp
Metadades	Origen: Origen administració Estat d'elaboració: Original



JUSTIFICACIÓ DE PREUS

Data: 19/02/21

Pàg.: 29

PARTIDES D'OBRA

NÚM	CODI	UA	DESCRIPCIÓ				PREU
	BGW8-0ASN	u	Part proporcional d'accessoris per a transformadors d'intensitat	1,000	x	0,59000 =	0,59000
							Subtotal...
							20,45000
							20,45000
							DESPESES AUXILIARS 1,50%
							0,11896
							COST DIRECTE
							28,49946
							DESPESES INDIRECTES 0,00%
							COST EXECUCIÓ MATERIAL
							28,49946
							Rend.: 1,000
							13,55 e
	PG60-77MY	u	Presa de corrent de superfície, bipolar amb presa de terra lateral, (2P+T), 16 A 250 V, amb tapa i caixa estanca, amb grau de protecció IP-55, preu alt, muntada superficialment				
				Unitats		Preu €	Parcial
							Import
	Mà d'obra:						
	A01-FEPD	h	Ajudant electricista	0,183	/R x	24,41000 =	4,46703
	A0F-000E	h	Oficial 1a electricista	0,150	/R x	28,46000 =	4,26900
							Subtotal...
							8,73603
							8,73603
	Materials:						
	BG6G-1NY8	u	Presa de corrent per a muntar superficialment, bipolar amb presa de terra lateral (2P+T), 16 A 250 V, amb tapa i caixa estanca, amb grau de protecció IP-55, preu alt	1,000	x	4,25000 =	4,25000
	BGW8-0ASJ	u	Part proporcional d'accessoris per a endolls	1,000	x	0,43000 =	0,43000
							Subtotal...
							4,68000
							4,68000
							DESPESES AUXILIARS 1,50%
							0,13104
							COST DIRECTE
							13,54707
							DESPESES INDIRECTES 0,00%
							COST EXECUCIÓ MATERIAL
							13,54707
							Rend.: 1,000
							256,77 e
	PHB3-C031	u	Llumenera estanca amb leds amb una vida útil <= 70000 h, de forma rectangular, de 1600 mm de llargària, 57 W de potència, flux lluminós de 6000 lm, amb equip elèctric no regulable, aïllament classe I, cos i difusor de policarbonat i grau de protecció IP65, muntada superficialment				
				Unitats		Preu €	Parcial
							Import
	Mà d'obra:						
	A01-FEPD	h	Ajudant electricista	0,250	/R x	24,41000 =	6,10250
	A0F-000E	h	Oficial 1a electricista	0,250	/R x	28,46000 =	7,11500
							Subtotal...
							13,21750
							13,21750
	Materials:						

Signatura 1 de 1
 19/02/2021
 Arquitecte tècnic NCuello
 Nuria Cuello Prats

Podeu descarregar una còpia autèntica d'aquest document des de la seu electrònica:

Codi Segur de Validació	99475774ccbf42e981d19d4eb400caa1001
Url de validació	https://seu.ripollet.cat/absis/idi/arx/idiarxabsaweb/catala/asp/verificadorfirma.asp
Metadades	Origen: Origen administració Estat d'elaboració: Original



JUSTIFICACIÓ DE PREUS

Data: 19/02/21

Pàg.: 30

PARTIDES D'OBRA

NÚM	CODI	UA	DESCRIPCIÓ				PREU
	BHB1-2Y84	u	Llumenera estanca amb leds amb una vida útil <= 70000 h, de forma rectangular, de 1600 mm de llargària, 57 W de potència, flux lluminós de 6000 lm, amb equip elèctric no regulable, aïllament classe I, cos i difusor de policarbonat i grau de protecció IP65	1,000	x	243,35000 =	243,35000
						Subtotal...	243,35000 243,35000
						DESPESES AUXILIARS 1,50%	0,19826
						COST DIRECTE	256,76576
						DESPESES INDIRECTES 0,00%	
						COST EXECUCIÓ MATERIAL	256,76576
						Rend.: 1,000	301,77 €
	PHB3-C03C	u	Llumenera estanca amb leds amb una vida útil <= 70000 h, de forma rectangular, de 1800 mm de llargària, 57 W de potència, flux lluminós de 6000 lm, amb equip elèctric no regulable, aïllament classe I, cos i difusor de policarbonat i grau de protecció IP65, muntada superficialment				
				Unitats		Preu €	Parcial Import
	Mà d'obra:						
	A01-FEPD	h	Ajudant electricista	0,250	/R x	24,41000 =	6,10250
	A0F-000E	h	Oficial 1a electricista	0,250	/R x	28,46000 =	7,11500
						Subtotal...	13,21750 13,21750
	Materials:						
	BHB1-2Y83	u	Llumenera estanca amb leds amb una vida útil <= 70000 h, de forma rectangular, de 1800 mm de llargària, 57 W de potència, flux lluminós de 6000 lm, amb equip elèctric no regulable, aïllament classe I, cos i difusor de policarbonat i grau de protecció IP65	1,000	x	288,35000 =	288,35000
						Subtotal...	288,35000 288,35000
						DESPESES AUXILIARS 1,50%	0,19826
						COST DIRECTE	301,76576
						DESPESES INDIRECTES 0,00%	
						COST EXECUCIÓ MATERIAL	301,76576

Signatura 1 de 1
 19/02/2021
 Arquitecte tècnic NCuello
 Nuria Cuello Prats

Podeu descarregar una còpia autèntica d'aquest document des de la seu electrònica:		
Codi Segur de Validació	99475774ccbf42e981d19d4eb400caa1001	
Url de validació	https://seu.ripollet.cat/absis/idi/arx/idiarxabsaweb/catala/asp/verificadorfirma.asp	
Metadades	Origen: Origen administració Estat d'elaboració: Original	

JUSTIFICACIÓ DE PREUS

Data: 19/02/21

Pàg.: 32

PARTIDES D'OBRA

NÚM	CODI	UA	DESCRIPCIÓ				PREU
	MT41PCA010A	m	Platina conductora de coure estanyat, nua, de 30x2 mm.	1,000	x	24,23000 =	24,23000
						Subtotal...	202,24000
	Altres:						202,24000
	%ZZ	%	Costos directes complementaris	2,00	% S/	224,75350 =	4,49507
						Subtotal...	4,49507
							4,49507
						COST DIRECTE	229,24846
						DESPESES INDIRECTES 0,00%	
						COST EXECUCIÓ MATERIAL	229,24846
P- 2	P1470-65MI	PA	Seguretat i salut			Rend.: 1,000	1.101,05 €
P- 3	P2146-DJ37	m2	Demolició de paviment de mescla bituminosa, de fins a 20 cm de gruix i fins a 2 m d'amplària, amb compressor i càrrega sobre camió			Rend.: 1,000	14,01 €
	Mà d'obra:			Unitats		Preu €	Parcial
	A0E-000A	h	Manobre especialista	0,384	/R x	24,60000 =	9,44640
						Subtotal...	9,44640
							9,44640
	Maquinària:						
	C111-0056	h	Compressor amb dos martells pneumàtics	0,192	/R x	17,66000 =	3,39072
	C13C-00LP	h	Retroexcavadora sobre pneumàtics de 8 a 10 t	0,018	/R x	57,49000 =	1,03482
						Subtotal...	4,42554
							4,42554
						DESPESES AUXILIARS 1,50%	0,14170
						COST DIRECTE	14,01364
						DESPESES INDIRECTES 0,00%	
						COST EXECUCIÓ MATERIAL	14,01364
P- 4	P2146-DJ3F	m2	Demolició de paviment de panots i/o lloses prefabricades de formigó, col·locats sobre formigó, de fins a 10 cm de gruix i fins a 2 m d'amplària, amb compressor i càrrega sobre camió			Rend.: 1,000	11,93 €
	Mà d'obra:			Unitats		Preu €	Parcial
	A0E-000A	h	Manobre especialista	0,350	/R x	24,60000 =	8,61000
						Subtotal...	8,61000
							8,61000
	Maquinària:						
	C111-0056	h	Compressor amb dos martells pneumàtics	0,119	/R x	17,66000 =	2,10154

Signatura 1 de 1
 19/02/2021
 Arquitecte tècnic NCuello
 Nuria Cuello Prats

Podeu descarregar una còpia autèntica d'aquest document des de la seu electrònica:

Codi Segur de Validació	99475774ccbf42e981d19d4eb400caa1001
Url de validació	https://seu.ripollet.cat/absis/idi/arx/idiarxabsaweb/catala/asp/verificadorfirma.asp
Metadades	Origen: Origen administració Estat d'elaboració: Original



JUSTIFICACIÓ DE PREUS

Data: 19/02/21

Pàg.: 33

PARTIDES D'OBRA

NÚM	CODI	UA	DESCRIPCIÓ			PREU
	C13C-00LP	h	Retroexcavadora sobre pneumàtics de 8 a 10 t	0,019 /R x	57,49000 =	1,09231
			Subtotal...			3,19385
			DESPESES AUXILIARS	1,50%		0,12915
			COST DIRECTE			11,93300
			DESPESES INDIRECTES	0,00%		
			COST EXECUCIÓ MATERIAL			11,93300
P- 5	P2146-DJ3T	m2	Demolició de paviment de formigó, de fins a 20 cm de gruix i fins a 0,6 m d'amplària, amb compressor i càrrega sobre camió		Rend.: 1,000	17,51 €
	Mà d'obra:			Unitats	Preu €	Parcial
	A0E-000A	h	Manobre especialista	0,466 /R x	24,60000 =	11,46360
			Subtotal...			11,46360
	Maquinària:					
	C111-0056	h	Compressor amb dos martells pneumàtics	0,157 /R x	17,66000 =	2,77262
	C13C-00LP	h	Retroexcavadora sobre pneumàtics de 8 a 10 t	0,054 /R x	57,49000 =	3,10446
			Subtotal...			5,87708
			DESPESES AUXILIARS	1,50%		0,17195
			COST DIRECTE			17,51263
			DESPESES INDIRECTES	0,00%		
			COST EXECUCIÓ MATERIAL			17,51263
P- 6	P214E-52U8	u	Desmuntatge de barana metàl·lica de 3m de longitud i 1 metre d'alçada , amb mitjans mecànics i càrrega sobre camió		Rend.: 1,000	59,05 €
	Mà d'obra:			Unitats	Preu €	Parcial
	A0D-0007	h	Manobre	0,630 /R x	23,80000 =	14,99400
	A0E-000A	h	Manobre especialista	0,180 /R x	24,60000 =	4,42800
	A0F-000B	h	Oficial 1a	0,156 /R x	28,50000 =	4,44600
	A0F-000Y	h	Oficial 1a soldador	0,900 /R x	28,98000 =	26,08200
			Subtotal...			49,95000
	Maquinària:					
	C111-0056	h	Compressor amb dos martells pneumàtics	0,090 /R x	17,66000 =	1,58940
	C207-00E1	h	Equip i elements auxiliars per a tall oxiacetilènic	0,900 /R x	7,51000 =	6,75900
			Subtotal...			8,34840

Signatura 1 de 1
 Nuria Cuello Prats
 19/02/2021
 Arquitecte tècnic NCuello

Podeu descarregar una còpia autèntica d'aquest document des de la seu electrònica:		
Codi Segur de Validació	99475774ccbf42e981d19d4eb400caa1001	
Url de validació	https://seu.ripollet.cat/absis/idi/arx/idiarxabsaweb/catala/asp/verificadorfirma.asp	
Metadades	Origen: Origen administració Estat d'elaboració: Original	

JUSTIFICACIÓ DE PREUS

Data: 19/02/21

Pàg.: 34

PARTIDES D'OBRA

NÚM	CODI	UA	DESCRIPCIÓ	PREU				
				DESPESES AUXILIARS	1,50%		0,74925	
				COST DIRECTE			59,04765	
				DESPESES INDIRECTES	0,00%			
				COST EXECUCIÓ MATERIAL			59,04765	
P- 7	P214W-FEMM	m	Tall en paviment de formigó de 15 cm de fondària com a mínim, amb màquina tallajunts amb disc de diamant, per a delimitar la zona a demolir	Rend.: 1,000				12,07 €
	Mà d'obra:			Unitats	Preu €	Parcial	Import	
	A0E-000A	h	Manobre especialista	0,350 /R x	24,60000 =	8,61000		
					Subtotal...	8,61000	8,61000	
	Maquinària:							
	C178-00GF	h	Màquina tallajunts amb disc de diamant per a paviment	0,350 /R x	9,51000 =	3,32850		
					Subtotal...	3,32850	3,32850	
				DESPESES AUXILIARS	1,50%		0,12915	
				COST DIRECTE			12,06765	
				DESPESES INDIRECTES	0,00%			
				COST EXECUCIÓ MATERIAL			12,06765	
P- 8	P214W-FEMQ	m	Tall en paviment de mescla bituminosa de 15 cm de fondària com a mínim, amb màquina tallajunts amb disc de diamant, per a delimitar la zona a demolir	Rend.: 1,000				9,31 €
	Mà d'obra:			Unitats	Preu €	Parcial	Import	
	A0E-000A	h	Manobre especialista	0,270 /R x	24,60000 =	6,64200		
					Subtotal...	6,64200	6,64200	
	Maquinària:							
	C178-00GF	h	Màquina tallajunts amb disc de diamant per a paviment	0,270 /R x	9,51000 =	2,56770		
					Subtotal...	2,56770	2,56770	
				DESPESES AUXILIARS	1,50%		0,09963	
				COST DIRECTE			9,30933	
				DESPESES INDIRECTES	0,00%			
				COST EXECUCIÓ MATERIAL			9,30933	

Signatura 1 de 1
 19/02/2021
 Arquitecte tècnic NCuello
 Nuria Cuello Prats

Podeu descarregar una còpia autèntica d'aquest document des de la seu electrònica:		
Codi Segur de Validació	99475774ccbf42e981d19d4eb400caa1001	
Url de validació	https://seu.ripollet.cat/absis/idi/arx/idiarxabsaweb/catala/asp/verificadorfirma.asp	
Metadades	Origen: Origen administració Estat d'elaboració: Original	

JUSTIFICACIÓ DE PREUS

Data: 19/02/21

Pàg.: 35

PARTIDES D'OBRA

NÚM	CODI	UA	DESCRIPCIÓ	PREU				
P- 9	P21Q2-8GX1	u	Retirada de banc metàl·lic convencional de fins a 2,5 m de llargària, enderroc de daus de formigó, i càrrega manual i mecànica de l'equipament i la runa sobre camió o contenidor	Rend.: 1,000				11,89 €
	Mà d'obra:			Unitats	Preu €	Parcial	Import	
	A0E-000A	h	Manobre especialista	0,200 /R x	24,60000 =	4,92000		
					Subtotal...	4,92000	4,92000	
	Maquinària:							
	C111-0056	h	Compressor amb dos martells pneumàtics	0,100 /R x	17,66000 =	1,76600		
	C152-003B	h	Camíó grua	0,100 /R x	51,31000 =	5,13100		
					Subtotal...	6,89700	6,89700	
					DESPESES AUXILIARS 1,50%		0,07380	
					COST DIRECTE		11,89080	
					DESPESES INDIRECTES 0,00%			
					COST EXECUCIÓ MATERIAL		11,89080	
P- 10	P21Q2-8GXO	u	Retirada de jardinera de pedra o formigó de fins a 3 m de llargària, enderroc de daus de formigó, i càrrega manual i mecànica de l'equipament i la runa sobre camió o contenidor	Rend.: 1,000				17,84 €
	Mà d'obra:			Unitats	Preu €	Parcial	Import	
	A0E-000A	h	Manobre especialista	0,300 /R x	24,60000 =	7,38000		
					Subtotal...	7,38000	7,38000	
	Maquinària:							
	C111-0056	h	Compressor amb dos martells pneumàtics	0,150 /R x	17,66000 =	2,64900		
	C152-003B	h	Camíó grua	0,150 /R x	51,31000 =	7,69650		
					Subtotal...	10,34550	10,34550	
					DESPESES AUXILIARS 1,50%		0,11070	
					COST DIRECTE		17,83620	
					DESPESES INDIRECTES 0,00%			
					COST EXECUCIÓ MATERIAL		17,83620	
P- 11	P21Q2-8GXR	u	Retirada de banc de fusta convencional de fins a 2,5 m de llargària, enderroc de daus de formigó, i càrrega manual i mecànica de l'equipament i la runa sobre camió o contenidor	Rend.: 1,000				11,89 €
	Mà d'obra:			Unitats	Preu €	Parcial	Import	

Signatura 1 de 1
 19/02/2021
 Arquitecte tècnic NCuello
 Nuria Cuello Prats

Podeu descarregar una còpia autèntica d'aquest document des de la seu electrònica:

Codi Segur de Validació	99475774ccbf42e981d19d4eb400caa1001
Url de validació	https://seu.ripollet.cat/absis/idi/arx/idiarxabsaweb/catala/asp/verificadorfirma.asp
Metadades	Origen: Origen administració Estat d'elaboració: Original



JUSTIFICACIÓ DE PREUS

Data: 19/02/21

Pàg.: 36

PARTIDES D'OBRA

NÚM	CODI	UA	DESCRIPCIÓ	PREU			
	A0E-000A	h	Manobre especialista	0,200 /R x	24,60000 =	4,92000	
					Subtotal...	4,92000	4,92000
	Maquinària:						
	C111-0056	h	Compressor amb dos martells pneumàtics	0,100 /R x	17,66000 =	1,76600	
	C152-003B	h	Camió grua	0,100 /R x	51,31000 =	5,13100	
					Subtotal...	6,89700	6,89700
					DESPESES AUXILIARS 1,50%	0,07380	
					COST DIRECTE	11,89080	
					DESPESES INDIRECTES 0,00%		
					COST EXECUCIÓ MATERIAL	11,89080	
P- 12	P21Q2-8GXU	u	Retirada de piona fosa, enderroc de daus de formigó, i càrrega manual i mecànica de l'equipament i la runa sobre camió o contenidor		Rend.: 1,000		8,45 €
				Unitats	Preu €	Parcial	Import
	Mà d'obra:						
	A0E-000A	h	Manobre especialista	0,250 /R x	24,60000 =	6,15000	
					Subtotal...	6,15000	6,15000
	Maquinària:						
	C111-0056	h	Compressor amb dos martells pneumàtics	0,125 /R x	17,66000 =	2,20750	
					Subtotal...	2,20750	2,20750
					DESPESES AUXILIARS 1,50%	0,09225	
					COST DIRECTE	8,44975	
					DESPESES INDIRECTES 0,00%		
					COST EXECUCIÓ MATERIAL	8,44975	
P- 13	P221D-DZ32	m3	Excavació de rasa per a pas d'instal·lacions fins a 1 m de fondària, en terreny compacte (SPT 20-50), realitzada amb minicarregadora amb accessori retroexcavador i amb les terres deixades a la vora		Rend.: 1,000		11,93 €
				Unitats	Preu €	Parcial	Import
	Maquinària:						
	C133-00EQ	h	Minicarregadora sobre pneumàtics de 2 a 5,9 t, amb accessori retroexcavador de 40 a 60 cm d'amplària	0,218 /R x	54,74000 =	11,93332	
					Subtotal...	11,93332	11,93332
					COST DIRECTE	11,93332	
					DESPESES INDIRECTES 0,00%		

Signatura 1 de 1
 19/02/2021
 Arquitecte tècnic NCuello
 Nuria Cuello Prats

Podeu descarregar una còpia autèntica d'aquest document des de la seu electrònica:		
Codi Segur de Validació	99475774ccbf42e981d19d4eb400caa1001	
Url de validació	https://seu.ripollet.cat/absis/idi/arx/idiarxabsaweb/catala/asp/verificadorfirma.asp	
Metadades	Origen: Origen administració Estat d'elaboració: Original	

JUSTIFICACIÓ DE PREUS

Data: 19/02/21

Pàg.: 37

PARTIDES D'OBRA

NÚM	CODI	UA	DESCRIPCIÓ	COST EXECUCIÓ MATERIAL			PREU
							11,93332
P- 14	P2255-DPGL	m3	Rebliment i piconatge de rasa d'amplària més de 0,6 i fins a 1,5 m, amb material adequat de la pròpia excavació, en tongades de gruix de fins a 25 cm, utilitzant picó vibrant, amb compactació del 95% PM		Rend.: 1,000		13,69 €
	Mà d'obra:			Unitats	Preu €	Parcial	Import
	A0E-000A	h	Manobre especialista	0,200 /R x	24,60000 =	4,92000	
					Subtotal...	4,92000	4,92000
	Maquinària:						
	C13A-00FR	h	Compactador duplex manual de 700 kg	0,200 /R x	8,71000 =	1,74200	
	C13C-00LP	h	Retroexcavadora sobre pneumàtics de 8 a 10 t	0,121 /R x	57,49000 =	6,95629	
					Subtotal...	8,69829	8,69829
					DESPESES AUXILIARS 1,50%		0,07380
					COST DIRECTE		13,69209
					DESPESES INDIRECTES 0,00%		
					COST EXECUCIÓ MATERIAL		13,69209
P- 15	P2256-EL69	m3	Rebliment no compactat de rasa amb tot-u artificial, abocat manualment		Rend.: 1,000		19,76 €
	Mà d'obra:			Unitats	Preu €	Parcial	Import
	A0D-0007	h	Manobre	0,100 /R x	23,80000 =	2,38000	
					Subtotal...	2,38000	2,38000
	Materials:						
	B03F-05NW	m3	Tot-u artificial	1,000 x	17,34000 =	17,34000	
					Subtotal...	17,34000	17,34000
					DESPESES AUXILIARS 1,50%		0,03570
					COST DIRECTE		19,75570
					DESPESES INDIRECTES 0,00%		
					COST EXECUCIÓ MATERIAL		19,75570
P- 16	P2R3-FILP	m3	Transport de terres a instal·lació autoritzada de gestió de residus, amb contenidor de 8 m3 de capacitat		Rend.: 1,000		21,02 €
	Maquinària:			Unitats	Preu €	Parcial	Import
	C1R1-00CX	m3	Subministrament de contenidor metàl·lic de 8 m3 de capacitat i recollida amb residus inerts o no especials	1,000 /R x	21,02000 =	21,02000	

Signatura 1 de 1
 19/02/2021
 Arquitecte tècnic NCuello
 Nuria Cuello Prats

Podeu descarregar una còpia autèntica d'aquest document des de la seu electrònica:		
Codi Segur de Validació	99475774ccbf42e981d19d4eb400caa1001	
Url de validació	https://seu.ripollet.cat/absis/idi/arx/idiarxabsaweb/catala/asp/verificadorfirma.asp	
Metadades	Origen: Origen administració Estat d'elaboració: Original	

JUSTIFICACIÓ DE PREUS

Data: 19/02/21

Pàg.: 38

PARTIDES D'OBRA

NÚM	CODI	UA	DESCRIPCIÓ	PREU
			Subtotal...	21,02000 21,02000
			COST DIRECTE	21,02000
			DESPESES INDIRECTES 0,00%	
			COST EXECUCIÓ MATERIAL	21,02000
P- 17	P2R6-414Q	m3	Càrrega amb mitjans mecànics i transport de residus inerts o no especials a instal·lació autoritzada de gestió de residus, amb camió per a transport de 7 t.	Rend.: 1,000 13,59 €
	Maquinària:			Unitats Preu € Parcial Import
	C138-00KR	h	Pala carregadora sobre pneumàtics de 8 a 14 t	0,010 /R x 82,79000 = 0,82790
	C154-003N	h	Camió per a transport de 7 t	0,356 /R x 35,84000 = 12,75904
			Subtotal...	13,58694 13,58694
			COST DIRECTE	13,58694
			DESPESES INDIRECTES 0,00%	
			COST EXECUCIÓ MATERIAL	13,58694
P- 18	P2RA-EU6V	m3	Deposició controlada en centre de selecció i transferència de residus de betums amb una densitat 0,19 t/m3, procedents de construcció o demolició, amb codi 170107 segons la Llista Europea de Residus (ORDEN MAM/304/2002)	Rend.: 1,000 11,34 €
	Materials:			Unitats Preu € Parcial Import
	B2RA-28TL	t	Deposició controlada en centre de selecció i transferència de residus de fusta no perillosos amb una densitat 0,19 t/m3, procedents de construcció o demolició, amb codi 170201 segons la Llista Europea de Residus (ORDEN MAM/304/2002)	0,190 x 59,68000 = 11,33920
			Subtotal...	11,33920 11,33920
			COST DIRECTE	11,33920
			DESPESES INDIRECTES 0,00%	
			COST EXECUCIÓ MATERIAL	11,33920

Signatura 1 de 1
 19/02/2021
 Arquitecte tècnic NCuello
 Nuria Cuello Prats

Podeu descarregar una còpia autèntica d'aquest document des de la seu electrònica:

Codi Segur de Validació	99475774ccbf42e981d19d4eb400caa1001
Url de validació	https://seu.ripollet.cat/absis/idi/arx/idiarxabsaweb/catala/asp/verificadorfirma.asp
Metadades	Origen: Origen administració Estat d'elaboració: Original



JUSTIFICACIÓ DE PREUS

Data: 19/02/21

Pàg.: 39

PARTIDES D'OBRA

NÚM	CODI	UA	DESCRIPCIÓ	PREU
P- 19	P2RA-EU7I	m3	Deposició controlada en dipòsit autoritzat inclòs el cànon sobre la deposició controlada dels residus de la construcció, segons la LLEI 8/2008, de residus de formigó inerts amb una densitat 1,45 t/m3, procedents de construcció o demolició, amb codi 170101 segons la Llista Europea de Residus (ORDEN MAM/304/2002)	Rend.: 1,000 17,92 €
	Materials:			Unitats Preu € Parcial Import
	B2RA-28UQ	t	Deposició controlada en dipòsit autoritzat inclòs el cànon sobre la deposició controlada dels residus de la construcció, segons la LLEI 8/2008, de residus de formigó inerts amb una densitat 1,45 t/m3, procedents de construcció o demolició, amb codi 170101 segons la Llista Europea de Residus (ORDEN MAM/304/2002)	1,450 x 12,36000 = 17,92200
				Subtotal... 17,92200 17,92200
				COST DIRECTE 17,92200
				DESPESES INDIRECTES 0,00%
				COST EXECUCIÓ MATERIAL 17,92200
P- 20	P2RA-EU7K	m3	Deposició controlada en dipòsit autoritzat inclòs el cànon sobre la deposició controlada dels residus de la construcció, segons la LLEI 8/2008, de residus de terra inerts amb una densitat 1,6 t/m3, procedents d'excavació, amb codi 170504 segons la Llista Europea de Residus (ORDEN MAM/304/2002)	Rend.: 1,000 8,43 €
	Materials:			Unitats Preu € Parcial Import
	B2RA-28V5	m3	Deposició controlada en dipòsit autoritzat inclòs el cànon sobre la deposició controlada dels residus de la construcció, segons la LLEI 8/2008, de residus de terra inerts amb una densitat 1,6 t/m3, procedents d'excavació, amb codi 170504 segons la Llista Europea de Residus (ORDEN MAM/304/2002)	1,000 x 8,43000 = 8,43000
				Subtotal... 8,43000 8,43000
				COST DIRECTE 8,43000
				DESPESES INDIRECTES 0,00%
				COST EXECUCIÓ MATERIAL 8,43000

Signatura 1 de 1
 19/02/2021
 Arquitecte tècnic NCuello
 Nuria Cuello Prats

Podeu descarregar una còpia autèntica d'aquest document des de la seu electrònica:

Codi Segur de Validació	99475774ccbf42e981d19d4eb400caa1001
Url de validació	https://seu.ripollet.cat/absis/idi/arx/idiarxabsaweb/catala/asp/verificadorfirma.asp
Metadades	Origen: Origen administració Estat d'elaboració: Original



JUSTIFICACIÓ DE PREUS

Data: 19/02/21

Pàg.: 40

PARTIDES D'OBRA

NÚM	CODI	UA	DESCRIPCIÓ	PREU
P- 21	P313-F3YY	m3	Formigonat de part superior ampliada, de rasa d'instal.lacions sota calçada rases i pous autocompactant, HAF-25/AC/16/IIa, amb formigó HA-25/P/20/I de consistència plàstica, grandària màxima del granulat 20 mm, amb >= 250 kg/m3 de ciment, apte per a classe d'exposició I, abocat des de camió.	Rend.: 1,000 88,99 €
	Mà d'obra:			
	A0D-0007	h	Manobre	Unitats Preu € Parcial Import 0,200 /R x 23,80000 = 4,76000 Subtotal... 4,76000 4,76000
	Materials:			
	B06E-12C7	m3	Formigó HA-25/P/20/I de consistència plàstica, grandària màxima del granulat 20 mm, amb >= 250 kg/m3 de ciment, apte per a classe d'exposició I	1,100 x 76,51000 = 84,16100 Subtotal... 84,16100 84,16100
				DESPESES AUXILIARS 1,50% 0,07140
				COST DIRECTE 88,99240
				DESPESES INDIRECTES 0,00%
				COST EXECUCIÓ MATERIAL 88,99240
P- 22	P352-4S10	u	Fonament de formigó per a columna fins a 2400 mm, amb dosificació de 250 kg/m3, mitjançant un dau de 40 cm de costat i 60 cm de profunditat. Inclou excavació repicat de paviment, excavació de pou, perms, peça d'ancoratge i colze de connexió amb tubular. Conjunt completament executat.	Rend.: 1,000 151,26 €
P- 23	P873-0001	PA	Neteja de pintades i grafitis sobre parament verticals de formigó i de reixes d'acer, amb producte decapant desincrustador i posterior esbandida amb aigua calenta amb màquina de raig d'aigua a pressió.	Rend.: 1,000 807,24 €
P- 24	P873-0002	PA	Neteja de pintades i grafitis sobre bàculs dels fanals existents, amb producte decapant desincrustador i posterior esbandida amb aigua calenta amb màquina de raig d'aigua a pressió.	Rend.: 1,000 560,00 €
P- 25	P873-4UBQ	m2	Neteja de pintades i grafitis sobre parament vertical de pedra, morter o estuc, amb producte decapant i posterior esbandida amb aigua calenta	Rend.: 1,000 25,37 €
	Mà d'obra:			
	A0F-000B	h	Oficial 1a	Unitats Preu € Parcial Import 0,700 /R x 28,50000 = 19,95000

Signatura 1 de 1
 19/02/2021
 Arquitecte tècnic NCuello
 Nuria Cuello Prats

Podeu descarregar una còpia autèntica d'aquest document des de la seu electrònica:

Codi Segur de Validació	99475774ccbf42e981d19d4eb400caa1001
Url de validació	https://seu.ripollet.cat/absis/idi/ax/idiarxabsaweb/catala/asp/verificadorfirma.asp
Metadades	Origen: Origen administració Estat d'elaboració: Original



JUSTIFICACIÓ DE PREUS

Data: 19/02/21

Pàg.: 41

PARTIDES D'OBRA

NÚM	CODI	UA	DESCRIPCIÓ			PREU
				Subtotal...		19,95000
						19,95000
			Maquinària:			
	CZ16-00EG	h	Màquina de raig d'aigua a pressió	0,700 /R x	4,03000 =	2,82100
				Subtotal...		2,82100
						2,82100
			Materials:			
	B011-05ME	m3	Aigua	0,002 x	1,80000 =	0,00360
	B8Z3-0P25	kg	Producte decapant desincrustador genèric	0,227 x	9,23000 =	2,09521
				Subtotal...		2,09881
						2,09881
				DESPESES AUXILIARS	2,50%	0,49875
				COST DIRECTE		25,36856
				DESPESES INDIRECTES	0,00%	
				COST EXECUCIÓ MATERIAL		25,36856
P- 26	P894-4V81	m2	Pintat de barana i/o reixa d'acer galvanitzat , amb esmalt de poliuretà, amb dues capes d'imprimació antioxidant fosfocromatant i 2 d'acabat.		Rend.: 1,000	22,83 €
				Unitats	Preu €	Parcial
						Import
			Mà d'obra:			
	A01-FEP9	h	Ajudant pintor	0,055 /R x	24,45000 =	1,34475
	A0F-000V	h	Oficial 1a pintor	0,570 /R x	27,54000 =	15,69780
				Subtotal...		17,04255
						17,04255
			Materials:			
	B891-0P01	kg	Esmalt de poliuretà d'un component	0,2754 x	8,95000 =	2,46483
	B8Z6-0P2D	kg	Imprimació antioxidant fosfocromatant	0,2244 x	14,03000 =	3,14833
				Subtotal...		5,61316
						5,61316
				DESPESES AUXILIARS	1,00%	0,17043
				COST DIRECTE		22,82614
				DESPESES INDIRECTES	0,00%	
				COST EXECUCIÓ MATERIAL		22,82614
P- 27	P89Q-4W4S	m	Pintat de barana formada per passamà de tub d'acer galvanitzat de 50 a 80 mm de diàmetre amb suports de tub d'acer cada 1 m, amb esmalt de poliuretà, amb dues capes d'imprimació antioxidant fosfocromatant i 2 d'acabat.		Rend.: 1,000	6,37 €
				Unitats	Preu €	Parcial
						Import
			Mà d'obra:			
	A01-FEP9	h	Ajudant pintor	0,020 /R x	24,45000 =	0,48900

Signatura 1 de 1
 19/02/2021
 Arquitecte tècnic NCuello
 Nuria Cuello Prats

Podeu descarregar una còpia autèntica d'aquest document des de la seu electrònica:

Codi Segur de Validació	99475774ccbf42e981d19d4eb400caa1001
Url de validació	https://seu.ripollet.cat/absis/idi/arx/idiarxabsaweb/catala/asp/verificadorfirma.asp
Metadades	Origen: Origen administració Estat d'elaboració: Original



JUSTIFICACIÓ DE PREUS

Data: 19/02/21

Pàg.: 42

PARTIDES D'OBRA

NÚM	CODI	UA	DESCRIPCIÓ			PREU
	A0F-000V	h	Oficial 1a pintor	0,175 /R x	27,54000 =	4,81950
					Subtotal...	5,30850
	Materials:					
	B891-0P01	kg	Esmalt de poliuretà d'un component	0,040 x	8,95000 =	0,35800
	B8Z6-0P2D	kg	Imprimació antioxidant fosfocromatant	0,050 x	14,03000 =	0,70150
					Subtotal...	1,05950
					COST DIRECTE	6,36800
					DESPESES INDIRECTES 0,00%	
					COST EXECUCIÓ MATERIAL	6,36800
P- 28	P8B3-613H	m2	Tractament superficial de protecció antigrafit per a superfície de formigó, mitjançant impregnació incolora antigrafit a base de resines acríliques pures emulsionades en aigua, acabat mat, aplicada en una mà (consum mitjà: 100 g/m²).		Rend.: 1,000	13,32 e
	Mà d'obra:					
	A0F-000B	h	Oficial 1a	0,190 /R x	28,50000 =	5,41500
					Subtotal...	5,41500
	Materials:					
	B8Z6-0P2H	l	Impregnació incolora antigrafit a base de resines acríliques pures emulsionades en aigua, acabat mat, impermeable a l'aigua de pluja i al diòxid de carboni, permeable al vapor d'aigua, antifloridura i antivertdet, resistent als raigs UV i als àlcalis, per a aplicar amb brotxa, corró o pistola sobre suports interiors o exteriors de ciment, formigó, pedra natural, maons ceràmics, fibrociment o pintures ben adherides.	0,102 x	76,73000 =	7,82646
					Subtotal...	7,82646
					DESPESES AUXILIARS 1,50%	0,08123
					COST DIRECTE	13,32269
					DESPESES INDIRECTES 0,00%	
					COST EXECUCIÓ MATERIAL	13,32269
P- 29	P924-DX71	m3	Subbase de grava de pedrera de pedra calcària, grandària màxima de 50 a 70 mm, amb estesa i piconatge del material		Rend.: 1,000	38,40 e
	Mà d'obra:					
	A0D-0007	h	Manobre	0,050 /R x	23,80000 =	1,19000

Unitats Preu € Parcial Import

Subtotal... 7,82646 7,82646

DESPESES AUXILIARS 1,50% 0,08123

COST DIRECTE 13,32269

DESPESES INDIRECTES 0,00%

COST EXECUCIÓ MATERIAL 13,32269

Rend.: 1,000 38,40 e

Unitats Preu € Parcial Import

0,050 /R x 23,80000 = 1,19000

Signatura 1 de 1
 19/02/2021
 Arquitecte tècnic NCuello
 Nuria Cuello Prats

Podeu descarregar una còpia autèntica d'aquest document des de la seu electrònica:

Codi Segur de Validació 99475774ccbf42e981d19d4eb400caa1001

Url de validació <https://seu.ripollet.cat/absis/idi/arx/idiarxabsaweb/catala/asp/verificadorfirma.asp>

Metadades Origen: Origen administració Estat d'elaboració: Original



JUSTIFICACIÓ DE PREUS

Data: 19/02/21

Pàg.: 43

PARTIDES D'OBRA

NÚM	CODI	UA	DESCRIPCIÓ			PREU
				Subtotal...		1,19000
						1,19000
			Maquinària:			
	C131-005G	h	Corró vibratori autopropulsat, de 12 a 14 t	0,020 /R x	73,48000 =	1,46960
	C136-00F4	h	Motoanivelladora petita	0,035 /R x	66,40000 =	2,32400
				Subtotal...		3,79360
			Materials:			
	B03J-0K8H	t	Grava de pedrera de pedra calcària, de 50 a 70 mm	1,870 x	17,86000 =	33,39820
				Subtotal...		33,39820
				DESPESES AUXILIARS	1,50%	0,01785
				COST DIRECTE		38,39965
				DESPESES INDIRECTES	0,00%	
				COST EXECUCIÓ MATERIAL		38,39965
P- 30	P93M-3G39	m2	Solera de formigó HM-20/P/20/I, de consistència plàstica i grandària màxima del granulat 20 mm, de gruix 10 cm, abocat des de camió	Rend.: 1,000		14,92 €
				Unitats	Preu €	Parcial
						Import
			Mà d'obra:			
	A0D-0007	h	Manobre	0,200 /R x	23,80000 =	4,76000
	A0F-000T	h	Oficial 1a paleta	0,100 /R x	28,50000 =	2,85000
				Subtotal...		7,61000
			Materials:			
	B06E-12C5	m3	Formigó HM-20/P/20/I de consistència plàstica, grandària màxima del granulat 20 mm, amb >= 200 kg/m3 de ciment, apte per a classe d'exposició I	0,103 x	69,91000 =	7,20073
				Subtotal...		7,20073
				DESPESES AUXILIARS	1,50%	0,11415
				COST DIRECTE		14,92488
				DESPESES INDIRECTES	0,00%	
				COST EXECUCIÓ MATERIAL		14,92488
P- 31	P971-FEKU	m3	Base per a rigola de formigó no estructural de 15 N/mm2 de resistència mínima a compressió, abocat des de camió i acabat reglejat	Rend.: 1,000		93,50 €
				Unitats	Preu €	Parcial
						Import
			Mà d'obra:			
	A0D-0007	h	Manobre	0,570 /R x	23,80000 =	13,56600
	A0F-000S	h	Oficial 1a d'obra pública	0,200 /R x	28,50000 =	5,70000
				Subtotal...		19,26600

Signatura 1 de 1
 19/02/2021
 Arquitecte tècnic NCuello
 Nuria Cuello Prats

Podeu descarregar una còpia autèntica d'aquest document des de la seu electrònica:

Codi Segur de Validació	99475774ccbf42e981d19d4eb400caa1001
Uri de validació	https://seu.ripollet.cat/absis/idi/arx/idiarxabsaweb/catala/asp/verificadorfirma.asp
Metadades	Origen: Origen administració Estat d'elaboració: Original



JUSTIFICACIÓ DE PREUS

Data: 19/02/21

Pàg.: 44

PARTIDES D'OBRA

NÚM	CODI	UA	DESCRIPCIÓ			PREU
	Maquinària:					
	C20K-00DP	h	Regle vibratori	0,060 /R x	5,00000 =	0,30000
					Subtotal...	0,30000
						0,30000
	Materials:					
	B069-2A9P	m3	Formigó d'ús no estructural de resistència a compressió 15 N/mm2, consistència plàstica i grandària màxima del granulat 40 mm, HNE-15/P/40	1,100 x	66,95000 =	73,64500
					Subtotal...	73,64500
					DESPESES AUXILIARS 1,50%	0,28899
					COST DIRECTE	93,49999
					DESPESES INDIRECTES 0,00%	
					COST EXECUCIÓ MATERIAL	93,49999
P- 32	P977-DS11	m	Encintat perimetral entre paviment asfàltic i mur de formigó format per peces tipus llosa de formigó 60x40 cm i 8 cm de gruix, de forma rectangular, color gris d'igual característiques que l'existent. Colocades amb morter i rejuntades amb beurada de ciment blanc.	Rend.: 1,000		17,55 €
	Mà d'obra:					
	A0D-0007	h	Manobre	0,070 /R x	23,80000 =	1,66600
	A0F-000S	h	Oficial 1a d'obra pública	0,210 /R x	28,50000 =	5,98500
					Subtotal...	7,65100
						7,65100
	Maquinària:					
	C17A-00JL	h	Mesclador continu per a morter preparat en sacs	0,070 /R x	1,60000 =	0,11200
					Subtotal...	0,11200
						0,11200
	Materials:					
	B055-065W	t	Ciment blanc de ram de paleta BL 22,5 X segons UNE 80305, en sacs	0,001 x	180,02000 =	0,18002
	B07L-1PY6	t	Morter per a ram de paleta, classe M 5 (5 N/mm2), en sacs, de designació (G) segons norma UNE-EN 998-2	0,0126 x	38,86000 =	0,48964
	B9F2-1GDW	m2	Llosa de formigó per a paviments de 60x40 cm i 8 cm de gruix, de forma rectangular, acabat amb textura pètria, preu alt	0,400 x	22,51000 =	9,00400
					Subtotal...	9,67366
					DESPESES AUXILIARS 1,50%	0,11477
					COST DIRECTE	17,55143
					DESPESES INDIRECTES 0,00%	
					COST EXECUCIÓ MATERIAL	17,55143

Signatura 1 de 1
 19/02/2021
 Arquitecte tècnic NCuello
 Nuria Cuello Prats

Podeu descarregar una còpia autèntica d'aquest document des de la seu electrònica:

Codi Segur de Validació	99475774ccbf42e981d19d4eb400caa1001
Url de validació	https://seu.ripollet.cat/absis/idi/arx/idiarxabsaweb/catala/asp/verificadorfirma.asp
Metadades	Origen: Origen administració Estat d'elaboració: Original



JUSTIFICACIÓ DE PREUS

Data: 19/02/21

Pàg.: 45

PARTIDES D'OBRA

NÚM	CODI	UA	DESCRIPCIÓ	PREU				
P- 33	P977-DSX9	m	Rigola de 20 cm d'amplària amb peces de morter de ciment monocapa de color blanc, de 20x20x8 cm, col·locades amb morter i rejuntades amb beurada de ciment blanc	Rend.: 1,000				13,90 €
	Mà d'obra:			Unitats	Preu €	Parcial	Import	
	A0D-0007	h	Manobre	0,070 /R x	23,80000 =	1,66600		
	A0F-000S	h	Oficial 1a d'obra pública	0,210 /R x	28,50000 =	5,98500		
					Subtotal...	7,65100	7,65100	
	Maquinària:							
	C17A-00JL	h	Mesclador continu per a morter preparat en sacs	0,070 /R x	1,60000 =	0,11200		
					Subtotal...	0,11200	0,11200	
	Materials:							
	B055-065W	t	Ciment blanc de ram de paleta BL 22,5 X segons UNE 80305, en sacs	0,001 x	180,02000 =	0,18002		
	B07L-1PY6	t	Morter per a ram de paleta, classe M 5 (5 N/mm2), en sacs, de designació (G) segons norma UNE-EN 998-2	0,0126 x	38,86000 =	0,48964		
	B971-0GUG	u	Peça monocapa de morter de ciment color blanc, de 20x20x8 cm, per a rigoles	5,050 x	1,06000 =	5,35300		
					Subtotal...	6,02266	6,02266	
					DESPESES AUXILIARS 1,50%		0,11477	
					COST DIRECTE		13,90042	
					DESPESES INDIRECTES 0,00%			
					COST EXECUCIÓ MATERIAL		13,90042	

P- 34	P9E1-DMV9	m2	Paviment de panot per a vorera de color gris , de 9 pastilles, de 20x20x4 cm, classe 1a, preu alt, sobre suport de 3 cm de sorra, col·locat a l'estesa amb sorra-ciment de 250 kg/m3 de ciment pòrtland i beurada de color amb ciment blanc de ram de paleta	Rend.: 1,000				33,80 €
	Mà d'obra:			Unitats	Preu €	Parcial	Import	
	A0D-0007	h	Manobre	0,285 /R x	23,80000 =	6,78300		
	A0F-000S	h	Oficial 1a d'obra pública	0,427 /R x	28,50000 =	12,16950		
					Subtotal...	18,95250	18,95250	
	Materials:							
	B011-05ME	m3	Aigua	0,010 x	1,80000 =	0,01800		
	B03L-05MW	t	Sorra de pedrera de pedra granítica de 0 a 3,5 mm	0,0469 x	19,63000 =	0,92065		
	B055-065W	t	Ciment blanc de ram de paleta BL 22,5 X segons UNE 80305, en sacs	0,0031 x	180,02000 =	0,55806		
	B083-06UD	kg	Colorant en pols per a formigó	0,2489 x	3,63000 =	0,90351		

Signatura 1 de 1
 Nuria Cuello Prats
 19/02/2021
 Arquitecte tècnic NCuello

Podeu descarregar una còpia autèntica d'aquest document des de la seu electrònica:

Codi Segur de Validació: 99475774ccbf42e981d19d4eb400caa1001

Url de validació: <https://seu.ripoll.cat/absis/idi/ax/idiarxabsaweb/catala/asp/verificadorfirma.asp>

Metadades: Origen: Origen administració Estat d'elaboració: Original



JUSTIFICACIÓ DE PREUS

Data: 19/02/21

Pàg.: 46

PARTIDES D'OBRA

NÚM	CODI	UA	DESCRIPCIÓ				PREU	
	B9E2-0HOT	m2	Panot de color gris de 9 pastilles de 20x20x4 cm, classe 1a, preu alt	1,020	x	9,35000 =	9,53700	
	B03X-0GW6	m3	Sorra-ciment, sense additiu amb 250 kg/m3 de ciment pòrtland amb filler calcari i sorra de pedrera, elaborada a l'obra	0,0306	x	85,77860 =	2,62483	
Subtotal...							14,56205	14,56205
DESPESES AUXILIARS 1,50%								0,28429
COST DIRECTE								33,79884
DESPESES INDIRECTES 0,00%								
COST EXECUCIÓ MATERIAL								33,79884
P- 35	P9E1-DMVV	m2	Paviment de panot direccional de 4 pastilles direccionals per camí itinerant de color gris de 20x20x4 cm, classe 1a, preu alt, sobre suport de 3 cm de sorra, col·locat a l'estesa amb sorra-ciment de 250 kg/m3 de ciment pòrtland i beurada de color amb ciment blanc de ram de paleta	Rend.: 1,000				34,49 e
	Mà d'obra:			Unitats		Preu €	Parcial	Import
	A0D-0007	h	Manobre	0,285	/R x	23,80000 =	6,78300	
	A0F-000S	h	Oficial 1a d'obra pública	0,427	/R x	28,50000 =	12,16950	
Subtotal...							18,95250	18,95250
	Materials:							
	B011-05ME	m3	Aigua	0,010	x	1,80000 =	0,01800	
	B03L-05MW	t	Sorra de pedrera de pedra granítica de 0 a 3,5 mm	0,0469	x	19,63000 =	0,92065	
	B055-065W	t	Ciment blanc de ram de paleta BL 22,5 X segons UNE 80305, en sacs	0,0031	x	180,02000 =	0,55806	
	B083-06UD	kg	Colorant en pols per a formigó	0,2489	x	3,63000 =	0,90351	
	B9E2-0HO1	m2	Panot direccional de 4 pastilles direccionals per camí itinerant de color gris de 20x20x4 cm, classe 1a, preu	1,020	x	10,03000 =	10,23060	
	B03X-0GW6	m3	Sorra-ciment, sense additiu amb 250 kg/m3 de ciment pòrtland amb filler calcari i sorra de pedrera, elaborada a l'obra	0,0306	x	85,77860 =	2,62483	
Subtotal...							15,25565	15,25565
DESPESES AUXILIARS 1,50%								0,28429
COST DIRECTE								34,49244
DESPESES INDIRECTES 0,00%								
COST EXECUCIÓ MATERIAL								34,49244

Signatura 1 de 1
 19/02/2021
 Arquitecte tècnic NCuello
 Nuria Cuello Prats

Podeu descarregar una còpia autèntica d'aquest document des de la seu electrònica:		
Codi Segur de Validació	99475774ccbf42e981d19d4eb400caa1001	
Url de validació	https://seu.ripollet.cat/absis/idi/arx/idiarxabsaweb/catala/asp/verificadorfirma.asp	
Metadades	Origen: Origen administració Estat d'elaboració: Original	

JUSTIFICACIÓ DE PREUS

Data: 19/02/21

Pàg.: 47

PARTIDES D'OBRA

NÚM	CODI	UA	DESCRIPCIÓ	PREU				
P- 36	P9E1-DN1W	m2	Paviment de panot per a pas de vianants de color amb tacs de 20x20x4 cm, sobre suport de 3 cm de sorra, col·locat a l'estesa amb sorra-ciment de 250 kg/m3 de ciment pòrtland i beurada de color amb ciment blanc de ram de paleta	Rend.: 1,000				37,87 €
	Mà d'obra:			Unitats	Preu €	Parcial	Import	
	A0D-0007	h	Manobre	0,285 /R x	23,80000 =	6,78300		
	A0F-000S	h	Oficial 1a d'obra pública	0,427 /R x	28,50000 =	12,16950		
					Subtotal...	18,95250	18,95250	
	Materials:							
	B011-05ME	m3	Aigua	0,010 x	1,80000 =	0,01800		
	B03L-05MW	t	Sorra de pedrera de pedra granítica de 0 a 3,5 mm	0,0469 x	19,63000 =	0,92065		
	B055-065W	t	Ciment blanc de ram de paleta BL 22,5 X segons UNE 80305, en sacs	0,0031 x	180,02000 =	0,55806		
	B083-06UD	kg	Colorant en pols per a formigó	0,2489 x	3,63000 =	0,90351		
	B9E1-0HP8	m2	Panot de color amb tacs de 20x20x4 cm, per a pas de vianants	1,020 x	13,34000 =	13,60680		
	B03X-0GW6	m3	Sorra-ciment, sense additius amb 250 kg/m3 de ciment pòrtland amb filler calcari i sorra de pedrera, elaborada a l'obra	0,0306 x	85,77860 =	2,62483		
					Subtotal...	18,63185	18,63185	
					DESPESES AUXILIARS 1,50%		0,28429	
					COST DIRECTE		37,86864	
					DESPESES INDIRECTES 0,00%			
					COST EXECUCIÓ MATERIAL		37,86864	

P- 37	P9HA-6072	m2	Recobrimet de paviment preexistent de formigó amb SLURRY. Inclòs: 1. Microfresat de la base, inclosa la càrrega a camió i el transport de residus a abocador autoritzat. 2. Subministre i aplicació d'imprimació acrílica nanomètrica base d'aigua. 3. Subministre i aplicació de 2 capes de morter sintètic, via aigua en base a resines acríliques i àrids silícis antilliscants, de gruix 1.0, en color vermell.	Rend.: 1,000				25,40 €
-------	-----------	----	---	---------------------	--	--	--	----------------

Signatura 1 de 1
 19/02/2021
 Arquitecte tècnic NCuello
 Nuria Cuello Prats

Podeu descarregar una còpia autèntica d'aquest document des de la seu electrònica:

Codi Segur de Validació: 99475774ccbf42e981d19d4eb400caa1001

Url de validació: <https://seu.ripollet.cat/absis/idi/arx/idiarxabsaweb/catala/asp/verificadorfirma.asp>

Metadades: Origen: Origen administració Estat d'elaboració: Original



JUSTIFICACIÓ DE PREUS

Data: 19/02/21

Pàg.: 49

PARTIDES D'OBRA

NÚM	CODI	UA	DESCRIPCIÓ	PREU
P- 39	P9HA-607X	m2	Reposició de paviment asfàltic en color vermell.	Rend.: 1,000 41,04 €
			1- Fresat de la base a 4 cm de profunditat, inclosa la càrrega sobre camió i el transport de residus a l'abocador autoritzat. 2- Reg d'imprimació catiònica tipus ECI 3- Suministre, estessa i compactat de 40 mm de promig de mescla bituminosa en calent tipus D-6 granític en color vermell.Colorejat en massa.	
P- 40	P9VZ-HBXG	m	Col.locació de tira de carborúndum antilliscant sobre graó d'escala exterior de formigó. Col.ociació de dues bandes per graó.	Rend.: 1,000 5,87 €
	Mà d'obra:			Unitats Preu € Parcial Import
	A0D-0007	h	Manobre	0,055 /R x 23,80000 = 1,30900
	A0F-000T	h	Oficial 1a paleta	0,055 /R x 28,50000 = 1,56750
			Subtotal...	2,87650 2,87650
	Materials:			
	B9V0-H6VB	m	Tira de carborúndum antilliscant autoadhesiva, per a paviments	1,050 x 2,81000 = 2,95050
			Subtotal...	2,95050 2,95050
			DESPESES AUXILIARS 1,50%	0,04315
			COST DIRECTE	5,87015
			DESPESES INDIRECTES 0,00%	
			COST EXECUCIÓ MATERIAL	5,87015
P- 41	P9Z3-DP4W	m2	Armadura per lloses de formigó AP500 T amb malla electrosoldada de barres corrugades d'acer ME 15x15 cm D:6-6 mm 6x2,2 m B500T UNE-EN 10080	Rend.: 1,000 4,05 €
	Mà d'obra:			Unitats Preu € Parcial Import
	A01-FEP0	h	Ajudant ferrallista	0,022 /R x 25,30000 = 0,55660
	A0F-000I	h	Oficial 1a ferrallista	0,022 /R x 28,50000 = 0,62700
			Subtotal...	1,18360 1,18360
	Materials:			
	B0AM-078F	kg	Filferro recuit de diàmetre 1,3 mm	0,0184 x 1,37000 = 0,02521
	B0B8-107V	m2	Malla electrosoldada de barres corrugades d'acer ME 15x15 cm D:6-6 mm 6x2,2 m B500T UNE-EN 10080	1,200 x 2,35000 = 2,82000
			Subtotal...	2,84521 2,84521
			DESPESES AUXILIARS 1,50%	0,01775
			COST DIRECTE	4,04656
			DESPESES INDIRECTES 0,00%	

Signatura 1 de 1
 19/02/2021
 Arquitecte tècnic NCuello
 Nuria Cuello Prats

Podeu descarregar una còpia autèntica d'aquest document des de la seu electrònica:

Codi Segur de Validació	99475774ccbf42e981d19d4eb400caa1001
Url de validació	https://seu.ripollet.cat/absis/idi/arx/idiarxabsaweb/catala/asp/verificadorfirma.asp
Metadades	Origen: Origen administració Estat d'elaboració: Original



JUSTIFICACIÓ DE PREUS

Data: 19/02/21

Pàg.: 50

PARTIDES D'OBRA

NÚM	CODI	UA	DESCRIPCIÓ	COST EXECUCIÓ MATERIAL				PREU
				4,04656				
P- 42	PB13-61T2	ut	Subministre i soldatge de travesser inferior de 1,5 m de longitud, en tanques de protecció de viannants al final de passera a la plaça Emma Maleras. Travesser format per tub d'acer rodó 60.4. Inclòs pintat amb esmalt de poliuretà, amb dues capes d'imprimació antioxidant fosfocromatant i 2 d'acabat.	Rend.: 1,000				108,38 €
Mà d'obra:				Unitats	Preu €	Parcial	Import	
	A01-FEPB	h	Ajudant manyà	1,500 /R x	25,40000 =	38,10000		
	A0F-000P	h	Oficial 1a manyà	1,500 /R x	28,95000 =	43,42500		
				Subtotal...		81,52500	81,52500	
Materials:								
	B44Z-0M1D	kg	Acer S275JR segons UNE-EN 10025-2, format per peça simple, en perfils laminats en calent sèrie L, LD, T, rodó, quadrat, rectangular i planxa, treballat al taller per a col·locar amb cargols i galvanitzat	8,280 x	2,09000 =	17,30520		
				Subtotal...		17,30520	17,30520	
Partides d'obra:								
	P89Q-4W4S	m	Pintat de barana formada per passamà de tub d'acer galvanitzat de 50 a 80 mm de diàmetre amb suports de tub d'acer cada 1 m, amb esmalt de poliuretà, amb dues capes d'imprimació antioxidant fosfocromatant i 2 d'acabat.	1,500 x	6,36800 =	9,55200		
				Subtotal...		9,55200	9,55200	
				COST DIRECTE			108,38220	
				DESPESES INDIRECTES 0,00%				
				COST EXECUCIÓ MATERIAL			108,38220	
P- 43	PB13-61TX	m	Barana per a la protecció dels viannants, d'acer galvanitzat segons detall A en plànol 04. Formada per: 1. Tub galvanitzat 200.5 mm. 2. Muntant a cada metre, format per passamà galvanitzat 140.8 mm. 3. Tub galvanitzat 50.3 mm. Inclòs pintat amb esmalt de poliuretà, amb dues capes d'imprimació antioxidant fosfocromatant i 2 d'acabat.	Rend.: 1,000				238,59 €
Mà d'obra:				Unitats	Preu €	Parcial	Import	

Signatura 1 de 1
 19/02/2021
 Arquitecte tècnic NCuello
 Nuria Cuello Prats

Podeu descarregar una còpia autèntica d'aquest document des de la seu electrònica:

Codi Segur de Validació	99475774ccbf42e981d19d4eb400caa1001
Url de validació	https://seu.ripollet.cat/absis/idi/ax/idiarxabsaweb/catala/asp/verificadorfirma.asp
Metadades	Origen: Origen administració Estat d'elaboració: Original



JUSTIFICACIÓ DE PREUS

Data: 19/02/21

Pàg.: 51

PARTIDES D'OBRA

NÚM	CODI	UA	DESCRIPCIÓ			PREU
	A01-FEPB	h	Ajudant manyà	0,200	/R x 25,40000 =	5,08000
	A0D-0007	h	Manobre	0,300	/R x 23,80000 =	7,14000
	A0F-000P	h	Oficial 1a manyà	0,400	/R x 28,95000 =	11,58000
	A0F-000T	h	Oficial 1a paleta	0,600	/R x 28,50000 =	17,10000
					Subtotal...	40,90000
						40,90000
	Materials:					
	B0A3-2G2K	u	Placa d'ancoratge fixada a formigó, per a rebuda de muntant ancorada a solera de formigó. Inclòs pern, cargols, i mecanització de la placa.	1,000	x 9,63000 =	9,63000
	B0AP-07IX	u	Tac d'acer de d 12 mm, amb cargol, volandera i femella	4,000	x 1,30000 =	5,20000
	B44Z-0M1D	kg	Acer S275JR segons UNE-EN 10025-2, format per peça simple, en perfils laminats en calent sèrie L, LD, T, rodó, quadrat, rectangular i planxa, treballat al taller per a col·locar amb cargols i galvanitzat	76,570	x 2,09000 =	160,03130
					Subtotal...	174,86130
						174,86130
	Partides d'obra:					
	P894-4V81	m2	Pintat de barana i/o reixa d'acer galvanitzat, amb esmalt de poliuretà, amb dues capes d'imprimació antioxidant fosfocromatant i 2 d'acabat.	1,000	x 22,82614 =	22,82614
					Subtotal...	22,82614
						22,82614
					COST DIRECTE	238,58744
					DESPESES INDIRECTES 0,00%	
					COST EXECUCIÓ MATERIAL	238,58744

P- 44	PBA2-FII1	m2	Pintat sobre paviment de marca vial superficial per a ús permanent i retrorreflectant en sec, amb humitat i amb pluja, tipus P-RR, amb termoplàstic d'aplicació en calent de color blanc i microesferes de vidre, aplicada amb màquina d'accionament manual		Rend.: 1,000	9,71 €
	Mà d'obra:					
	A0D-0007	h	Manobre	0,035	/R x 23,80000 =	0,83300
	A0F-000B	h	Oficial 1a	0,070	/R x 28,50000 =	1,99500
					Subtotal...	2,82800
						2,82800
	Maquinària:					
	C1B0-006D	h	Màquina per a pintar bandes de vial, d'accionament manual	0,035	/R x 28,85000 =	1,00975
					Subtotal...	1,00975
						1,00975
	Materials:					
	BBA0-0SD5	kg	Microesferes de vidre per a marques vials retrorreflectants en sec, amb humitat i amb pluja	0,500	x 1,37000 =	0,68500

Unitats Preu € Parcial Import

Signatura 1 de 1
 19/02/2021
 Arquitecte tècnic NCuello
 Nuria Cuello Prats

Podeu descarregar una còpia autèntica d'aquest document des de la seu electrònica:

Codi Segur de Validació: 99475774ccbf42e981d19d4eb400caa1001

Url de validació: <https://seu.ripollet.cat/absis/idi/arx/idiarxabsaweb/catala/asp/verificadorfirma.asp>

Metadades: Origen: Origen administració Estat d'elaboració: Original



JUSTIFICACIÓ DE PREUS

Data: 19/02/21

Pàg.: 53

PARTIDES D'OBRA

NÚM	CODI	UA	DESCRIPCIÓ	PREU
P- 46	PBA4-DXT1	PA	Repintat de senyalització horitzontal en zona d'aparcament per adaptar-se a la nova amplada, mitjançant marca vial longitudinal contínua per a ús permanent i retrorreflectant en sec, amb humitat i amb pluja, tipus P-RR, de 10 cm d'amplària, amb plàstic d'aplicació en fred de dos components de color blanc i microesferes de vidre, aplicada mecànicament mitjançant polvorització. Inclòs emmascarament de pintura prèvia existent i replanteig.	Rend.: 1,000 500,00 €
P- 47	PBA4-DXTQ	m	Pintat sobre paviment de marca vial transversal contínua per a ús permanent i retrorreflectant en sec, amb humitat i amb pluja, tipus P-RR, de 50 cm d'amplària, amb plàstic d'aplicació en fred de dos components de color blanc i microesferes de vidre, aplicada amb màquina d'accionament manual	Rend.: 1,000 3,34 €
	Mà d'obra:			Unitats Preu € Parcial Import
	A0D-0007	h	Manobre	0,0095 /R x 23,80000 = 0,22610
	A0F-000B	h	Oficial 1a	0,019 /R x 28,50000 = 0,54150
				Subtotal... 0,76760 0,76760
	Maquinària:			
	C1B0-006D	h	Màquina per a pintar bandes de vial, d'accionament manual	0,0095 /R x 28,85000 = 0,27408
				Subtotal... 0,27408 0,27408
	Materials:			
	BBA0-0SD5	kg	Microesferes de vidre per a marques vials retrorreflectants en sec, amb humitat i amb pluja	0,255 x 1,37000 = 0,34935
	BBA1-2XWR	kg	Plàstic d'aplicació en fred de dos components de color blanc, per a marques vials	0,510 x 3,80000 = 1,93800
				Subtotal... 2,28735 2,28735
			DESPESES AUXILIARS 1,50%	0,01151
			COST DIRECTE	3,34054
			DESPESES INDIRECTES 0,00%	
			COST EXECUCIÓ MATERIAL	3,34054

Signatura 1 de 1
 19/02/2021
 Arquitecte tècnic NCuello
 Nuria Cuello Prats

Podeu descarregar una còpia autèntica d'aquest document des de la seu electrònica:

Codi Segur de Validació	99475774ccbf42e981d19d4eb400caa1001
Url de validació	https://seu.ripollet.cat/absis/idi/arx/idiarxabsaweb/catala/asp/verificadorfirma.asp
Metadades	Origen: Origen administració Estat d'elaboració: Original



JUSTIFICACIÓ DE PREUS

Data: 19/02/21

Pàg.: 54

PARTIDES D'OBRA

NÚM	CODI	UA	DESCRIPCIÓ	PREU
P- 48	PBB6-56G1	u	<p>Subministrament i instal·lació de semàfor per a viannants 12/200 format per dos mòduls (sistema modular) de policarbonat amb òptica LED de 200 mm de diàmetre. Frontal pla sense visera. Inclòs lent exterior anti-reflectant. Tensió d'alimentació en 230 V. Un dels mòduls, el de pas verd, portarà integrat un sistema acústic per a invidents, tipus model S9 de TACSE o altre d'una altre marca, de iguals característiques tècniques, que eviti haver d'instal·lar un mòdul extra.</p> <p>En color estandard.</p> <p>Tot completament instal·lat i en perfecte estat de funcionament.</p>	<p>Rend.: 1,000</p> <p>661,33 €</p>
P- 49	PBB6-56G3	u	<p>Subministrament i instal·lació de polsador per a demanda de pas per a vianants.</p> <p>Tot completament instal·lat i en perfecte estat de funcionament.</p>	<p>Rend.: 1,000</p> <p>106,88 €</p>
P- 50	PBB6-56G4	u	<p>Subministrament i instal·lació columna d'acer galvanitzat de 2,40 m d'alçada útil, 100 mm de diàmetre amb un espessor normal i 35 cm mínim d'empotrament.</p>	<p>Rend.: 1,000</p> <p>258,41 €</p>
P- 51	PBB6-56G5	u	<p>Subministrament i instal·lació de suport de 270 mm de sortint per a sustentació d'un semàfor</p>	<p>Rend.: 1,000</p> <p>42,82 €</p>
P- 52	PBB6-56G6	u	<p>Subministre de material i tasques necessàries per a la connexió del nou grup semaforic al regulador existent. Inclòs subministre de tarjeta de sortida per a dos grups, i altres elements electrònics necessaris. Conjunt completament instal·lat i en perfecte estat de funcionament.</p>	<p>Rend.: 1,000</p> <p>922,85 €</p>
P- 53	PBB6-56GL	u	<p>Subministrament i instal·lació de semàfor per a vehicles 12/200 format per dos mòduls (àmbar intermitent i verd) de policarbonat amb òptica LED de 200 mm de diàmetre. Frontal pla sense visera. Inclòs lent exterior anti-reflectant. Tensió d'alimentació en 230 V.</p> <p>En color estandard.</p> <p>Tot completament instal·lat i en perfecte estat de funcionament.</p>	<p>Rend.: 1,000</p> <p>646,27 €</p>

Signatura 1 de 1
 19/02/2021
 Arquitecte tècnic NCuello
 Nuria Cuello Prats

Podeu descarregar una còpia autèntica d'aquest document des de la seu electrònica:

Codi Segur de Validació: 99475774ccbf42e981d19d4eb400caa1001

Url de validació: <https://seu.ripollet.cat/absis/idi/arx/idiarxabsaweb/catala/asp/verificadorfirma.asp>

Metadades: Origen: Origen administració Estat d'elaboració: Original



JUSTIFICACIÓ DE PREUS

Data: 19/02/21

Pàg.: 55

PARTIDES D'OBRA

NÚM	CODI	UA	DESCRIPCIÓ	PREU
P- 54	PDG0-CTHC	m	Canallització subterrània entubada sota vorera, de línia elèctrica d'alimentació dels semàfors. Formada per: - Un tub de polietilè de doble capa, llisa la interior i corrugada la exterior, de 160 mm de diàmetre nominal, resistència a compressió major de 250 N, subministrat en rotllo, col·locat sobre llit de sorra de 5 cm d'espessor, degudament compactada i anivellada amb picó vibrat de guiat manual, reblert lateral compactant fins als ronyons i posterior reblert amb la mateixa sorra fins a 10 cm per sobre de la generatriu del tub. - Fil guia dins el conducte - Plaques rígides de protecció i senyalització, banda continua de senyalització, de PE, situada a la part superior de la rasa, fil guia al tub, part proporcional d'accessoris d'unió, separadors i obturadors. Inclou: Replantejament del recorregut de la línia. Abocat de la sorra en el fons de la rasa. Col·locació dels tubs en la rasa. Col·locació de la cinta de senyalització. Connexionat i comprovació del seu correcte funcionament. Execució del reblert envoltant. El preu no inclou l'excavació, el reblert principal ni els conductors elèctrics. Estan contats en una altra partida.	Rend.: 1,000 14,72 e
	Mà d'obra:			
	A0D-0007	h	Manobre	0,040 /R x 23,80000 = 0,95200
	A0E-000A	h	Manobre especialista	0,056 /R x 24,60000 = 1,37760
	A0F-000B	h	Oficial 1a	0,020 /R x 28,50000 = 0,57000
				Subtotal... 2,89960
	Maquinària:			
	C13A-00FP	h	Picó vibrat amb placa de 30x30 cm	0,040 /R x 6,25000 = 0,25000
				Subtotal... 0,25000
	Materials:			
	B03L-05N4	t	Sorra de pedrera de 0 a 5 mm	0,204 x 18,64000 = 3,80256
	BDG0-1C2A	m	Banda continua de senyalització per a canalitzacions soterrades de 30 cm d'amplària, de polipropilè	1,020 x 0,55000 = 0,56100
	BDG2-34UA	m	Fil guia per a conductes de canalitzacions de serveis, de nylon, de 5 mm de gruix	1,020 x 0,17000 = 0,17340
	BDG3-34IL	u	Part proporcional de separadors, connectors i obturadors de canalitzacions de serveis de 160 mm de diàmetre nominal	1,000 x 0,48000 = 0,48000
	BDG5-34ID	m	Placa de polietilè per a protecció de canalitzacions soterrades de Mitja i Baixa tensió de 25x100 cm i 2,1 mm de gruix	1,000 x 2,43000 = 2,43000
				Unitats
				Preu €
				Parcial
				Import

Signatura 1 de 1
 19/02/2021
 Arquitecte tècnic NCuello
 Nuria Cuello Prats

Podeu descarregar una còpia autèntica d'aquest document des de la seu electrònica:

Codi Segur de Validació	99475774ccbf42e981d19d4eb400caa1001
Url de validació	https://seu.ripollet.cat/absis/idi/arx/idiarxabsaweb/catala/asp/verificadorfirma.asp
Metadades	Origen: Origen administració Estat d'elaboració: Original



JUSTIFICACIÓ DE PREUS

Data: 19/02/21

Pàg.: 56

PARTIDES D'OBRA

NÚM	CODI	UA	DESCRIPCIÓ	PREU
	BG2Q-1KTO	m	Tub corbable corrugat de polietilè, de doble capa, llisa la interior i corrugada l'exterior, de 160 mm de diàmetre nominal, aïllant i no propagador de la flama, resistència a l'impacte de 40 J, resistència a compressió de 450 N, per a canalitzacions soterrades	1,040 x 3,92000 = 4,07680
Subtotal...				11,52376
DESPESES AUXILIARS 1,50%				0,04349
COST DIRECTE				14,71685
DESPESES INDIRECTES 0,00%				
COST EXECUCIÓ MATERIAL				14,71685

P- 55	PDG0-CTI9	m	Canalització subterrània entubada sota calçada, de línia elèctrica d'alimentació dels semàfors. Formada per:	Rend.: 1,000	14,65 €
-------	-----------	---	--	---------------------	----------------

- Un tub de polietilè de doble capa, llisa la interior i corrugada la exterior, de 160 mm de diàmetre nominal, resistència a compressió major de 250 N, subministrat en rotlló, reblert amb formigó reciclat no estructural (HNE-15/B/40) fins a 10 cm per sobre de la generatriu superior del tub .

- Fil guia dins el conducte

- Plaques rígides de protecció i senyalització, banda continua de senyalització, de PE, situada a la part superior de la rasa, fil guia al tub, part proporcional d'accessoris d'unió, separadors i obturadors.

Inclou: Replantejament del recorregut de la línia. Abocat de la sorra en el fons de la rasa. Col·locació dels tubs en la rasa. Col·locació de la cinta de senyalització. Connexió i comprovació del seu correcte funcionament. Execució del reblert envoltant. El preu no inclou l'excavació, el reblert principal ni els conductors elèctrics. Estan contats en una altra partida.

	Unitats	Preu €	Parcial	Import
Mà d'obra:				
A0D-0007	h	Manobre	0,050 /R x 23,80000 =	1,19000
A0F-000B	h	Oficial 1a	0,025 /R x 28,50000 =	0,71250
			Subtotal...	1,90250
Materials:				
B069-2A9J	m3	Formigó d'ús no estructural de resistència a compressió 15 N/mm2, consistència tova i grandària màxima del granulat 40 mm, HNE-15/B/40	0,102 x 67,51000 =	6,88602
BDG0-1C2A	m	Banda continua de senyalització per a canalitzacions soterrades de 30 cm d'amplària, de polipropilè	1,020 x 0,55000 =	0,56100

Signatura 1 de 1
 19/02/2021
 Arquitecte tècnic NCuello
 Nuria Cuello Prats

Podeu descarregar una còpia autèntica d'aquest document des de la seu electrònica:

Codi Segur de Validació	99475774ccbf42e981d19d4eb400caa1001
Url de validació	https://seu.ripollet.cat/absis/idi/arx/idiarxabsaweb/catala/asp/verificadorfirma.asp
Metadades	Origen: Origen administració Estat d'elaboració: Original



JUSTIFICACIÓ DE PREUS

Data: 19/02/21

Pàg.: 57

PARTIDES D'OBRA

NÚM	CODI	UA	DESCRIPCIÓ				PREU	
	BDG2-34UA	m	Fil guia per a conductes de canalitzacions de serveis, de nylon, de 5 mm de gruix	2,040	x	0,17000 =	0,34680	
	BDG3-34IL	u	Part proporcional de separadors, conectors i obturadors de canalitzacions de serveis de 160 mm de diàmetre nominal	2,100	x	0,48000 =	1,00800	
	BG2Q-1KTO	m	Tub corbable corrugat de polietilè, de doble capa, llisa la interior i corrugada l'exterior, de 160 mm de diàmetre nominal, aïllant i no propagador de la flama, resistència a l'impacte de 40 J, resistència a compressió de 450 N, per a canalitzacions soterrades	1,000	x	3,92000 =	3,92000	
Subtotal...							12,72182	12,72182
DESPESES AUXILIARS 1,50%								0,02854
COST DIRECTE								14,65286
DESPESES INDIRECTES 0,00%								
COST EXECUCIÓ MATERIAL								14,65286
P- 56	PDH0-60A1	u	Neteja de les canals perimetrals a ambdues bandes de la passera. Inclòs neteja i desembussada dels imbornals, i comprovació del correcte desaigüat de la mateixa.	Rend.: 1,000			261,50 €	
	Mà d'obra:			Unitats		Preu €	Parcial	Import
	A0D-0007	h	Manobre	5,000	/R x	23,80000 =	119,00000	
	A0F-000S	h	Oficial 1a d'obra pública	5,000	/R x	28,50000 =	142,50000	
Subtotal...							261,50000	261,50000
COST DIRECTE								261,50000
DESPESES INDIRECTES 0,00%								
COST EXECUCIÓ MATERIAL								261,50000
P- 57	PDK4-AJRZ	u	Pericó de registre de formigó prefabricat sense fons de 60x60x60 cm, per a instal·lacions de serveis, col·locat sobre solera de formigó HM-20/B/40/I de 15 cm de gruix i rebert lateral amb terra de la mateixa excavació	Rend.: 1,000			201,25 €	
	Mà d'obra:			Unitats		Preu €	Parcial	Import
	A0D-0007	h	Manobre	1,100	/R x	23,80000 =	26,18000	
	A0F-000S	h	Oficial 1a d'obra pública	0,550	/R x	28,50000 =	15,67500	
Subtotal...							41,85500	41,85500
	Maquinària:							
	C152-003B	h	Camió grua	0,400	/R x	51,31000 =	20,52400	
Subtotal...							20,52400	20,52400

Signatura 1 de 1
 19/02/2021
 Arquitecte tècnic NCuello
 Nuria Cuello Prats

Podeu descarregar una còpia autèntica d'aquest document des de la seu electrònica:

Codi Segur de Validació	99475774ccbf42e981d19d4eb400caa1001
Url de validació	https://seu.ripollet.cat/absis/idi/ax/idiarxabsaweb/catala/asp/verificadorfirma.asp
Metadades	Origen: Origen administració Estat d'elaboració: Original



JUSTIFICACIÓ DE PREUS

Data: 19/02/21

Pàg.: 58

PARTIDES D'OBRA

NÚM	CODI	UA	DESCRIPCIÓ				PREU	
Materials:								
	B06E-12DD	m3	Formigó HM-20/B/40/l de consistència tova, grandària màxima del granulat 40 mm, amb >= 200 kg/m3 de ciment, apte per a classe d'exposició I	0,1008	x	68,14000 =	6,86851	
	BDK2-1KNA	u	Pericó de registre de formigó prefabricat sense fons de 60x60x60 cm, per a instal·lacions de serveis	1,000	x	51,10000 =	51,10000	
							Subtotal...	57,96851
Partides d'obra:								
	PDK1-DX9Z	u	Bastiment i tapa per a pericó de serveis, de fosa grisa de 620x620x50 mm i de 52 kg de pes, col·locat amb morter	1,000	x	80,27285 =	80,27285	
							Subtotal...	80,27285
DESPESES AUXILIARS 1,50%							0,62783	
COST DIRECTE							201,24819	
DESPESES INDIRECTES 0,00%								
COST EXECUCIÓ MATERIAL							201,24819	

P- 58 PDK4-AJS7 u Pericó de registre de formigó prefabricat sense fons de 40x40x45 cm, per a instal·lacions de serveis, col·locat sobre solera de formigó HM-20/B/40/l de 15 cm de gruix i reblert lateral amb terra de la mateixa excavació **Rend.: 1,000** **112,32 €**

				Unitats	Preu €	Parcial	Import	
Mà d'obra:								
	A0D-0007	h	Manobre	1,000	/R x 23,80000 =	23,80000		
	A0F-000S	h	Oficial 1a d'obra pública	0,500	/R x 28,50000 =	14,25000		
							Subtotal...	38,05000
Maquinària:								
	C152-003B	h	Camió grua	0,200	/R x 51,31000 =	10,26200		
							Subtotal...	10,26200
Materials:								
	B06E-12DD	m3	Formigó HM-20/B/40/l de consistència tova, grandària màxima del granulat 40 mm, amb >= 200 kg/m3 de ciment, apte per a classe d'exposició I	0,0567	x 68,14000 =	3,86354		
	BDK2-1KNI	u	Pericó de registre de formigó prefabricat sense fons de 40x40x45 cm, per a instal·lacions de serveis	1,000	x 17,24000 =	17,24000		
							Subtotal...	21,10354
Partides d'obra:								
	PDK1-DX9Y	u	Bastiment i tapa per a pericó de serveis, de fosa grisa de 420x420x40 mm i de 25 kg de pes, col·locat amb morter	1,000	x 42,33279 =	42,33279		
							Subtotal...	42,33279

Signatura 1 de 1
 19/02/2021
 Arquitecte tècnic NCuello
 Nuria Cuello Prats

Podeu descarregar una còpia autèntica d'aquest document des de la seu electrònica:		
Codi Segur de Validació	99475774ccbf42e981d19d4eb400caa1001	
Url de validació	https://seu.ripollet.cat/absis/idi/arx/idiarxabsaweb/catala/asp/verificadorfirma.asp	
Metadades	Origen: Origen administració Estat d'elaboració: Original	

JUSTIFICACIÓ DE PREUS

Data: 19/02/21

Pàg.: 59

PARTIDES D'OBRA

NÚM	CODI	UA	DESCRIPCIÓ	PREU				
				DESPESES AUXILIARS	1,50%		0,57075	
				COST DIRECTE			112,31908	
				DESPESES INDIRECTES	0,00%			
				COST EXECUCIÓ MATERIAL			112,31908	
P- 59	PF42-65GX	m	Subministre i soldatge de travesser inferior en baranes de les escales d'accés a la passera. Travesser format per tub d'acer inoxidable austenític de designació 1.4301 (AISI 304) de diàmetre 63mm i diàmetre 2 mm.	Rend.: 1,000				42,54 €
	Mà d'obra:			Unitats	Preu €	Parcial	Import	
	A01-FEPH	h	Ajudant muntador	0,400 /R x	25,03000 =	10,01200		
	A0F-000R	h	Oficial 1a muntador	0,400 /R x	29,14000 =	11,65600		
					Subtotal...	21,66800	21,66800	
	Materials:							
	B0A2-1JLQ	u	Abraçadora d'acer inoxidable, isofònica, de 54 mm de diàmetre interior	0,300 x	3,22000 =	0,96600		
	BF43-17Y4	m	Tub d'acer inoxidable austenític de designació 1.4301 (AISI 304) de diàmetre 63mm i diàmetre 2 mm.	1,020 x	15,26000 =	15,56520		
	BFW3-1AMT	u	Accessori per a tubs d'acer inoxidable, de 54 mm de diàmetre, per a unió a pressió	0,150 x	26,76000 =	4,01400		
					Subtotal...	20,54520	20,54520	
				DESPESES AUXILIARS	1,50%		0,32502	
				COST DIRECTE			42,53822	
				DESPESES INDIRECTES	0,00%			
				COST EXECUCIÓ MATERIAL			42,53822	
P- 60	PG33-E6K3	m	Cable amb conductor de coure de 0,6/1 kV de tensió assignada, amb designació RV-K, bipolar, de secció 2 x 10 mm ² , amb coberta del cable de PVC, col·locat en tub	Rend.: 1,000				4,66 €
	Mà d'obra:			Unitats	Preu €	Parcial	Import	
	A01-FEPD	h	Ajudant electricista	0,040 /R x	24,41000 =	0,97640		
	A0F-000E	h	Oficial 1a electricista	0,040 /R x	28,46000 =	1,13840		
					Subtotal...	2,11480	2,11480	
	Materials:							
	BG33-G2RS	m	Cable amb conductor de coure de 0,6/1 kV de tensió assignada, amb designació RV-K, bipolar, de secció 2 x 10 mm ² , amb coberta del cable de PVC	1,020 x	2,46000 =	2,50920		
					Subtotal...	2,50920	2,50920	

Signatura 1 de 1
 19/02/2021
 Arquitecte tècnic NCuello
 Nuria Cuello Prats

Podeu descarregar una còpia autèntica d'aquest document des de la seu electrònica:

Codi Segur de Validació	99475774ccbf42e981d19d4eb400caa1001
Url de validació	https://seu.ripollet.cat/absis/idi/arx/idiarxabsaweb/catala/asp/verificadorfirma.asp
Metadades	Origen: Origen administració Estat d'elaboració: Original



JUSTIFICACIÓ DE PREUS

Data: 19/02/21

Pàg.: 60

PARTIDES D'OBRA

NÚM	CODI	UA	DESCRIPCIÓ	PREU
			DESPESES AUXILIARS 1,50%	0,03172
			COST DIRECTE	4,65572
			DESPESES INDIRECTES 0,00%	
			COST EXECUCIÓ MATERIAL	4,65572
P- 61	PG33-E6QV	m	Cable amb conductor de coure de 0,6/1 kV de tensió assignada, amb designació RV-K, tetrapolar, de secció 4 x 2,5 mm2, amb coberta del cable de PVC, col·locat en tub	Rend.: 1,000 2,17 €
			Unitats	Preu €
	Mà d'obra:			Parcial
	A01-FEPD	h	Ajudant electricista	0,015 /R x 24,41000 = 0,36615
	A0F-000E	h	Oficial 1a electricista	0,015 /R x 28,46000 = 0,42690
			Subtotal...	0,79305
	Materials:			Import
	BG33-G2RJ	m	Cable amb conductor de coure de 0,6/1 kV de tensió assignada, amb designació RV-K, tetrapolar, de secció 4 x 2,5 mm2, amb coberta del cable de PVC	1,020 x 1,34000 = 1,36680
			Subtotal...	1,36680
			DESPESES AUXILIARS 1,50%	0,01190
			COST DIRECTE	2,17175
			DESPESES INDIRECTES 0,00%	
			COST EXECUCIÓ MATERIAL	2,17175
P- 62	PG3B-E7CB	m	Conductor de coure nu, unipolar de secció 1x35 mm2 per a connexió a terra.	Rend.: 1,000 8,45 €
			Unitats	Preu €
	Mà d'obra:			Parcial
	A01-FEPD	h	Ajudant electricista	0,150 /R x 24,41000 = 3,66150
	A0F-000E	h	Oficial 1a electricista	0,100 /R x 28,46000 = 2,84600
			Subtotal...	6,50750
	Materials:			Import
	BG3I-06W3	m	Conductor de coure nu, unipolar de secció 1x35 mm2	1,020 x 1,45000 = 1,47900
	BGWF-0ARJ	u	Part proporcional d'accessoris per a conductors de coure nus	1,000 x 0,37000 = 0,37000
			Subtotal...	1,84900
			DESPESES AUXILIARS 1,50%	0,09761
			COST DIRECTE	8,45411
			DESPESES INDIRECTES 0,00%	

Signatura 1 de 1
 19/02/2021
 Arquitecte tècnic NCuello
 Nuria Cuello Prats

Podeu descarregar una còpia autèntica d'aquest document des de la seu electrònica:

Codi Segur de Validació	99475774ccbf42e981d19d4eb400caa1001
Url de validació	https://seu.ripollet.cat/absis/idi/arx/idiarxabsaweb/catala/asp/verificadorfirma.asp
Metadades	Origen: Origen administració Estat d'elaboració: Original



JUSTIFICACIÓ DE PREUS

Data: 19/02/21

Pàg.: 61

PARTIDES D'OBRA

NÚM	CODI	UA	DESCRIPCIÓ	COST EXECUCIÓ MATERIAL		PREU	
						8,45411	
P- 63	PH17-CSY1	u	<p>Substitució de pantalles existents de 1600 mm de llargària, per pantalles de leds, estanques amb mínim dos tubs leds amb una vida útil <= 70000 h, de forma rectangular, de 1600 mm de llargària, 57 W de potència, flux lluminós de 6000 lm, amb equip elèctric no regulable, aïllament classe I, cos i difusor de policarbonat i grau de protecció IP65.</p> <p>Les noves pantalles hauran d'acoplar-se al bàculs existents.</p> <p>Inclòs tubs de leds necessaris per aconseguir el flux lluminós.</p> <p>Inclòs retirar pantalles fluorescents existents.</p> <p>Tot completament comprovat, instal·lat i en perfecte estat de funcionament. Tot segons REBT i altres normatives d'obligat compliment.</p>	Rend.: 1,000		261,04 €	
Partides d'obra:				Unitats	Preu €	Parcial	Import
	P21GN-4RUN	u	Desmuntatge per a substitució de llumenera interior de superfície, a una alçària <= 3 m, amb mitjans manuals i càrrega manual sobre camió o contenidor	1,000	x 4,27190 =	4,27190	
	PHB3-C031	u	Llumenera estanca amb leds amb una vida útil <= 70000 h, de forma rectangular, de 1600 mm de llargària, 57 W de potència, flux lluminós de 6000 lm, amb equip elèctric no regulable, aïllament classe I, cos i difusor de policarbonat i grau de protecció IP65, muntada superficialment	1,000	x 256,76576 =	256,76576	
					Subtotal...	261,03766	261,03766
					COST DIRECTE		261,03766
					DESPESES INDIRECTES 0,00%		
					COST EXECUCIÓ MATERIAL		261,03766

Signatura 1 de 1
 19/02/2021
 Arquitecte tècnic NCuello
 Nuria Cuello Prats

Podeu descarregar una còpia autèntica d'aquest document des de la seu electrònica:	
Codi Segur de Validació	99475774ccbf42e981d19d4eb400caa1001
Url de validació	https://seu.ripollet.cat/absis/idi/arx/idiarxabsaweb/catala/asp/verificadorfirma.asp
Metadades	Origen: Origen administració Estat d'elaboració: Original



JUSTIFICACIÓ DE PREUS

Data: 19/02/21

Pàg.: 63

PARTIDES D'OBRA

NÚM	CODI	UA	DESCRIPCIÓ	PREU
P- 67	RNS011	ml	<p>Aplicació manual de dues mans d'esmalt sintètic a base de resines alcídiques especials, color a escollir, acabat forja mat, (rendiment: 0,1 l/m² cada mà); prèvia aplicació de dues mans d'emprimació sintètica antioxidant d'assecat ràpid, a base de resines alcídiques, color blanc, acabat mat (rendiment: 0,1 l/m² cada mà), sobre barana interior amb clavenda de barrots, d'acer galvanitzat o metall no fèrric.</p> <p>Inclou: Preparació i neteja de la superfície suport. Aplicació de dues mans d'emprimació. Aplicació de dues mans d'acabat.</p> <p>Criteri d'amidament de projecte: Superfície del polígon envolupant, mesurada segons documentació gràfica de Projecte, per una sola cara, sense descomptar buits.</p> <p>Criteri de mesura d'obra: Es mesurarà la superfície del polígon envolupant de les unitats realment executades segons especificacions de Projecte, per una sola cara.</p>	Rend.: 1,000 27,02 €
Mà d'obra:				
	MO038	h	Oficial 1ª pintor.	Unitats Preu € Parcial Import
	MO076	h	Ajudant pintor.	0,681 /R x 24,50000 = 16,68450
				0,136 /R x 21,75000 = 2,95800
				Subtotal... 19,64250 19,64250
Materials:				
	MT27ESS130B	l	Esmalt sintètic, per a exterior, color a escollir, acabat forja mat, a base de resines alcídiques especials i pigments antioxidants, amb resistència a la intempèrie, per a aplicar amb brotxa, corró o pistola.	0,200 x 25,98000 = 5,19600
	MT27PF1140A	l	Emprimació sintètica antioxidant d'assecat ràpid, color blanc, acabat mat, a base de resines alcídiques i pigments antioxidants, d'alta resistència a la corrosió, per a aplicar amb brotxa o pistola.	0,200 x 10,91000 = 2,18200
				Subtotal... 7,37800 7,37800
				COST DIRECTE 27,02050
				DESPESES INDIRECTES 0,00% 0,00000
				COST EXECUCIÓ MATERIAL 27,02050

Signatura 1 de 1
 19/02/2021
 Arquitecte tècnic NCuello
 Nuria Cuello Prats

Podeu descarregar una còpia autèntica d'aquest document des de la seu electrònica:

Codi Segur de Validació	99475774ccbf42e981d19d4eb400caa1001
Url de validació	https://seu.ripoll.cat/absis/idi/arx/idiarxabsaweb/catala/asp/verificadorfirma.asp
Metadades	Origen: Origen administració Estat d'elaboració: Original



03 .RESUM PRESSUPOST

Signatura 1 de 1	19/02/2021	Arquitecte tècnic NCuello
Múria Cuello Prats		

Podeu descarregar una còpia autèntica d'aquest document des de la seu electrònica:

Codi Segur de Validació	99475774ccbf42e981d19d4eb400caa1001
Url de validació	https://seu.ripollet.cat/absis/idi/arx/idiarxabsaweb/catala/asp/verificadorfirma.asp
Metadades	Origen: Origen administració Estat d'elaboració: Original



03. RESUM DE PRESSUPOST

CAPÍTOL 1:	Actuació 1 - Repavimentació passera sobre l'autopista		19.974,34 €
	01. Actuacions prèvies	1.068,74 €	
	02. Paviment	7.620,00 €	
	03. Pintura	2.104,40 €	
	04. Il.luminació	9.181,20 €	
CAPÍTOL 2:	Actuació 2 - Reasfaltat passera sobre el riu		64.947,82 €
	01. Actuacions prèvies	12.391,82 €	
	02. Paviment	38.782,80 €	
	03. Pintura	5.942,00 €	
	04. Il.luminació	7.831,20 €	
CAPÍTOL 3:	Actuació 3 - Itinerari invidents		20.417,74 €
	01. Actuacions prèvies	611,25 €	
	02. Demolicions paviments	2.900,60 €	
	03. Paviments	5.899,75 €	
	04. Manyeria	8.764,58 €	
	05. Pintura	2.241,56 €	
CAPÍTOL 4:	Actuació 4 - Semàfors		9.029,53 €
	01. Obra civil - demolicions	370,45 €	
	02. Obra civil - canalització i fonamentació	3.046,31 €	
	03. Obra civil - pavimentació	579,35 €	
	04. Semàfors - Equipament	2.827,97 €	
	05. Semàfors - Electricitat i connexions	2.205,45 €	
CAPÍTOL 5:	Gestió de residus		1.308,95 €
CAPÍTOL 7:	Seguretat i salut		1.101,05 €

PRESSUPOST D'EXECUCIÓ MATERIAL 116.779,43 €

Benefici industrial	6%	7.006,77 €
Despeses generals	13%	15.181,33 €

PRESSUPOST D'EXECUCIÓ PER CONTRACTE 138.967,53 €

IVA	21%	29.183,18 €
-----	-----	-------------

TOTAL PRESSUPOST PER CONTRACTE : 168.150,71 €

Aquest pressupost d'execució per contracte puja a la quantitat de:
CENT SEIXANTA-VUIT MIL CENT CINQUANTA EUROS AMB SETANTA-UN CÈNTIMS

Ripollet, Febrer de 2021
Arquitecta tècnica municipal

Núria Cuello Prats

Signatura 1 de 1
19/02/2021
Arquitecte tècnic NCuello
Núria Cuello Prats

Podeu descarregar una còpia autèntica d'aquest document des de la seu electrònica:	
Codi Segur de Validació	99475774ccbf42e981d19d4eb400caa1001
Url de validació	https://seu.ripollet.cat/absis/idi/arx/idiarxabsaweb/catala/asp/verificadorfirma.asp
Metadades	Origen: Origen administració Estat d'elaboració: Original

