

En dono fe,
El vicesecretari de l'Ajuntament de Lleida
per delegació del secretari general

LA PAERIA



Ajuntament de Lleida



Projecte d'intervenció arqueològica i restauració a les voltes del carrer Blanquers.

Adoberies Rambla de Ferran 9 i 13

FRANCESC COIT BONET

Arquitecte

XAVIER PAYÀ MERCÈ

Arqueòleg - Arxiu arqueològic municipal

AJUNTAMENT DE LLEIDA

Plaça Paeria 11



MEMÒRIA

1-DADES GENERALS

1.1. IDENTIFICACIÓ I OBJECTE DEL PROJECTE

- **Títol del projecte:**

Projecte bàsic i executiu d'actuació arqueològica a les voltes de les adoberies dels Blanquers de Lleida

- **Nivell de protecció de les restes:**

Restes protegides al catàleg de béns municipals (vegeu fitxa 008-BARP)

En tràmit l'aprovació definitiva com a bé cultural d'interès local BCIL

- **Localització de les intervencions (1 i 2)**

Zona 1- Restes conservades a la planta baixa de l'edifici de la Rambla Ferran, 9 – 25007 - Lleida

Referència cadastral: 2502702CG0120B0001BG

Propietat municipal

Zona 2- Restes conservades a la planta baixa del museu d'art Morera. Rambla Ferran, 13 – 25007-Lleida

Referència cadastral: 2502701CG0120B0001AG

Cessió de l'Estat (Ministeri de Justícia) a l'ajuntament de Lleida



Lleida

RESTES D'UNES ADOBERIES

008.BARP

LOCALITZACIÓ

Indret Centre Històric Codi INE 120 1350
Adreça/es Rambla de Ferran, 1-13

Coordenades UTM x = 302.490 Identificació al plànol 008.BARP
y = 4.609.998 Grafisme categoria

Delimitació bé Entorn protecció



Ortofotomapa



Planta de les sis adoberies

Arxiu Arqueològic - Ajuntament de Lleida

1.2 AGENTS DEL PROJECTE

- **Promotor:**
Ajuntament de Lleida. Edifici Pal·las, Pl. Paeria 11. 25007 Lleida.
 - **Arquitecte:**
Francesc Coit Bonet - col·legiat 28494/7 –
Arquitecte de l'Ajuntament de Lleida.
 - **Delineació:**
Lídia Ballarín Vidal, Jordi Sirisi
- Arqueologia:**
Francesc Xavier Payà Mercè
Arxiu Arqueològic Municipal



1.3 RELACIÓ DE DOCUMENTS COMPLEMENTARIS

- | | |
|---|--------------|
| • Projecte de telecomunicacions: | No procedeix |
| • Còpia registre de la propietat Rambla Ferran 11 | S'inclou |
| • Certificat cadastral Rambla Ferran 11 | S'inclou |
| • Projecte d'instal·lacions tèrmiques: | No procedeix |
| • Certificació energètica: | No procedeix |
| • Estudi de Seguretat i Salut: | S'inclou |
| • Estudi de gestió de residus de la construcció: | S'inclou |
| • Control de qualitat: | No procedeix |



2. MEMÒRIA DESCRIPTIVA

2.1. INFORMACIÓ PRÈVIA

2.1.1. Antecedents-resum històric

Les Adoberies del gremi dels Blanquers a Lleida són un dels conjunts dedicats a la transformació de les pells en cuir més antics i millor conservats d'Espanya. El complex es localitzava entre les actuals baixades de la Trinitat i Audiència i estava format per dotze adoberies i la casa del gremi (vegeu restitució 3D, fig. 1).

Disposades en bateria darrera del tancament fluvial de la ciutat feudal, on actualment s'aixequen els edificis de la Rambla Ferran ubicats entre el número 1 i 13. Estaven localitzades davant dels rius Segre i Noguera on es netejaven les pells encalcinades, i la sèquia d'Alcarràs, on abocaven les aigües residuals. Aquesta proximitat a l'aigua era essencial però la captació es realitzava mitjançant l'aprofitament d'aigües subterrànies acumulades a la base del turó que arribaven, a través de mines i en forma de corrent continu d'aigua, fins als clots i dipòsits de les adoberies.

La visita a les adoberies de la Rambla Ferran núm. 9 (número 5 i 6 del complex, vegeu fig. 1) es realitza a través d'un pasarel·la de fusta que separa els dos tallers i permet observar els dipòsits excavats a la roca utilitzats durant el procés de transformació de la pell. Al fons d'aquesta passadís, unes escales ens porten a sota de les voltes que suporten el carrer Blanquers, des d'on s'accedeix a la mina i a la zona de pas entre les adoberies 5-6 i 7, les quals van ser propietat del mateix adober.

Les Adoberies de Lleida representen un valuós testimoni del patrimoni industrial i artesanal de la ciutat, oferint una visió detallada de les tècniques d'adob de les pells a l'edat mitjana. Lleida fou entre els segles XIII-XIV la ciutat de la pell per excel·lència de la Corona d'Aragó i Catalunya. L'exportació de les pells i les grans plusvàlues obtingudes en la fabricació de cuirs van convertir aquesta activitat en la principal font de riquesa d'una ciutat que durant els segles XIII i XIV, coincidint amb la construcció de la Seu Vella, viuria els dos millors segles de la seva història.

Les adoberies es van construir a començaments del segle XIII, a la mateixa ubicació on s'havien aixecat els obradors musulmans, dels quals no es conserva pràcticament res perquè les obres del nou complex arquitectònic van excavar i retirar tot els elements anteriors fins a arribar a una veta de pedra sorrenca estable on es van repicar els canals i els fons dels clots on s'encalcinaven, adobaven i tenyien les pells

La ubicació de les adoberies no és atzarosa, estaven lluny del nucli urbà, ja que els treballs de la pell solien comportar brutícia i contaminació, a més, se situaven vora dels rius Segre i Noguera, fet que facilitava l'abocament de sobrants i químics. La localització de les adoberies permetia, a més a més, l'accés a aigua corrent durant tot l'any gràcies a les aigües subterrànies provinents d'un aqüífer natural situat al turó de la Seu Vella, aigua que encara es pot veure córrer en l'actualitat per les adoberies.



Les adoberies constaven de dos parts fonamentals: una zona de treballs que se situava a la part més baixa, entre l'actual Rambla Ferran i el carrer Blanquers, i una part residencial, on hi havia la casa de l'adober localitzada entre el carrer del Carme i el carrer Blanquers. Ambdues parts, residencial i productiva, estaven comunicades de forma subterrània a través d'unes voltes de pedra (vegeu secció) que encara suporten el carrer Blanquers.

De les 12 adoberies descobertes, l'anomenada número 1 és la més gran de totes amb 100 m² de superfície. A diferència de la resta, és de planta quadrada i s'hi accedia directament des del carrer Blanquers. La resta d'adoberies són de planta rectangular de 4,5 m d'ample per 20 de llarg (vegeu restitució 3D). La casa del gremi estava localitzada a la cantonada entre la muralla i el petit carreró que donava al portal d'accés a l'arenys del Noguerola. Un carrer medieval convertit actualment en la baixada de l'Audiència.



Figura 1 Reconstrucció en 3D de les cases i adoberies dels Blanquers



Figura 2 Secció transversal de la casa i l'adoberia núm. 5

Valor patrimonial i potencial de les adoberies dels blanquers.

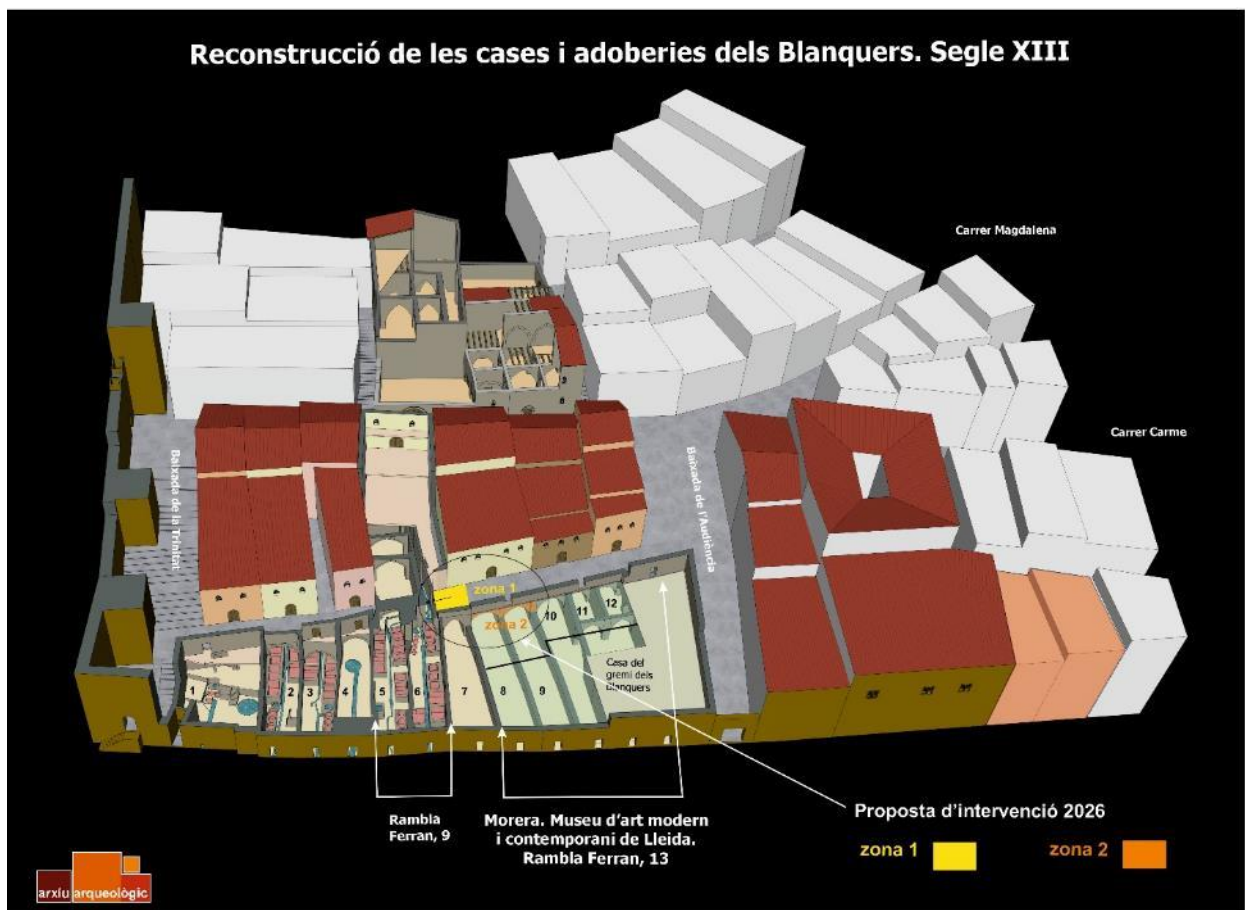
El conjunt de restes que configuren el complex dels Blanquers presenta diverses possibilitats de creixement. Hi ha tasques pendents per realitzar, com l'excavació i adequació de les adoberies del Museu Morera i la incorporació d'espais comunicats amb les adoberies visitables del número 9 de la Rambla Ferran. Cal recordar que les adoberies són un dels espais patrimonials més visitats de la ciutat i mereixen la millora i ampliació dels espais que proposem.

Els arcs que suporten el carrer Blanquers, les mines excavades per captar l'aigua i els soterranis conservats en tots els edificis construïts entre el carrer Blanquers i el carrer del Carme i entre la baixada Trinitat i Audiència són del segle XIII, perfectament equiparables amb importància i monumentalitat als del soterrani de l'edifici de Paeria. Una superfície de 3.000 m² al centre de la ciutat en tràmit d'esser declarada BCIL.

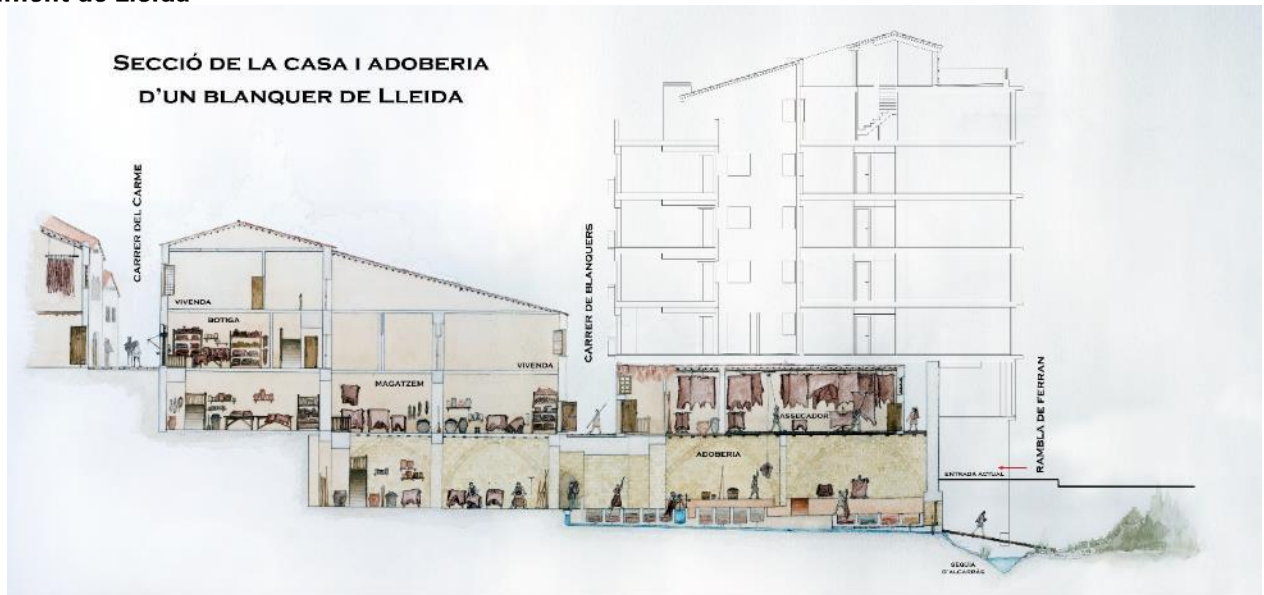
- 1- Des de l'interior de la planta baixa de la Rambla Ferran 9 disposem d'un accés amb porta de mig punt original per accedir a la volta de l'adoberia núm. 7, l'obrador cobert actualment per l'edifici de la Rambla Ferran 11. **Aquest és l'espai on es realitzarà l'actuació núm. 1 que es detalla en aquest projecte.** Actualment l'únic accés possible a aquest espai es a través d'una de les portes de pas tapiada localitzada al costa de la mina dins el local de la Rambla Ferran, 9.
- 2- Darrera del tàbic de maons que tapia l'arc d'entrada a la casa de l'adober des de l'adoberia 5-6 es conserva el soterrani -2 de la casa de l'adober, amb les parets originals, tres crugies d'arcs apuntats i una volta de maons afegida al segle XV (uns 180 m²). Un espai de propietat privada vinculat a la finca núm. 7 del carrer Blanquers-núm. 10 carrer del Carme (vegeu figura 2 i 7b).



Ajuntament de Lleida

- 3- L'excavació i museïtzació de les adoberies i la casa del gremi dels Blanquers conservades a la planta baixa del Museu d'Art Morera és una tasca pendent. **La intervenció en la zona núm. 2**, que es detalla en aquest projecte, està centrada només en la neteja i consolidació de les voltes núm. 8 i 9 que ja van ser documentades i incorporades en el museu l'any 2024.

Reportatge fotogràfic de les adoberies 5 i 6.



Foto 3: Vista general de les dues adoberies localitzades al solar de la Rambla Ferran núm. 9.



Foto 4: Vista des de la Rambla Ferran de la muralla del segle XIV que va tancar l'adobaria núm.6. Al fons, la volta que suporta el carrer Blanquers i l'entrada a la mina de captació d'aigua a la dreta del pilar.



Foto 5: Vista des del sud de l'entrada a la mina de captació d'aigua. Segle XIII



Foto 6: Vista de l'interior del celler amb volta rebaixada de pedra. Observis a la dreta els dipòsits circulars i la paret de tancament corresponent al límit fluvial de la ciutat.



Foto 7a: Voltes de l'adoberia 5. Al fons arcada amb tapiat de finals de segle XIX per on s'accedia al soterrani -2 de la casa de l'adober. 7b,c i d: vistes de l'estat actual de l'interior del soterrani.



Foto 8: Detall de l'entrada al celler de volta rebaixada. A la dreta el pou d'aigua i a l'esquerra un dels calciners pertanyent a la reforma del segle XV.



Foto 9: Vista general de les excavacions de la Rambla Ferran 1 (any 2002) i Rambla Ferran 3, 5 i 7 (any 2004) pertanyent a les adoberies número 1,2,3 i 4. Restes parcialment destruïdes i ara cobertes per la llosa de formigó d'un edifici en construcció.



Foto 10: Muntatge fotogràfic de les voltes d'accés a les adoberies localitzades sota el carrer Blanquers (any 2004 i 2006) Voltes 1,2 i 3 dels edificis Rambla Ferran 3,5 i 7 (adoberies 2,3 i 4) seccionades en fer el mur pantalla i sense documentació arqueològica avui dia conservades darrera del mur de façana de l'edifici. Voltes 4 i 5 pertanyent a les adoberies 5 i 6 excavades actualment



Proposta d'intervenció (zona 1 i 2)



Figura 11 Planta general de totes les adoberies documentades 2002-2025 amb la senyalització de les dues zones d'intervenció incloses en el projecte d'actuació.

Rambla Ferran, 9 Zona 1:

Localització de la zona 1:

Espai interior cobert per la volta de l'adoberia dels blanquers núm. 7. Accés a través de la Rambla Ferran 9 (vegeu fig. 11 zona pintada de groc).

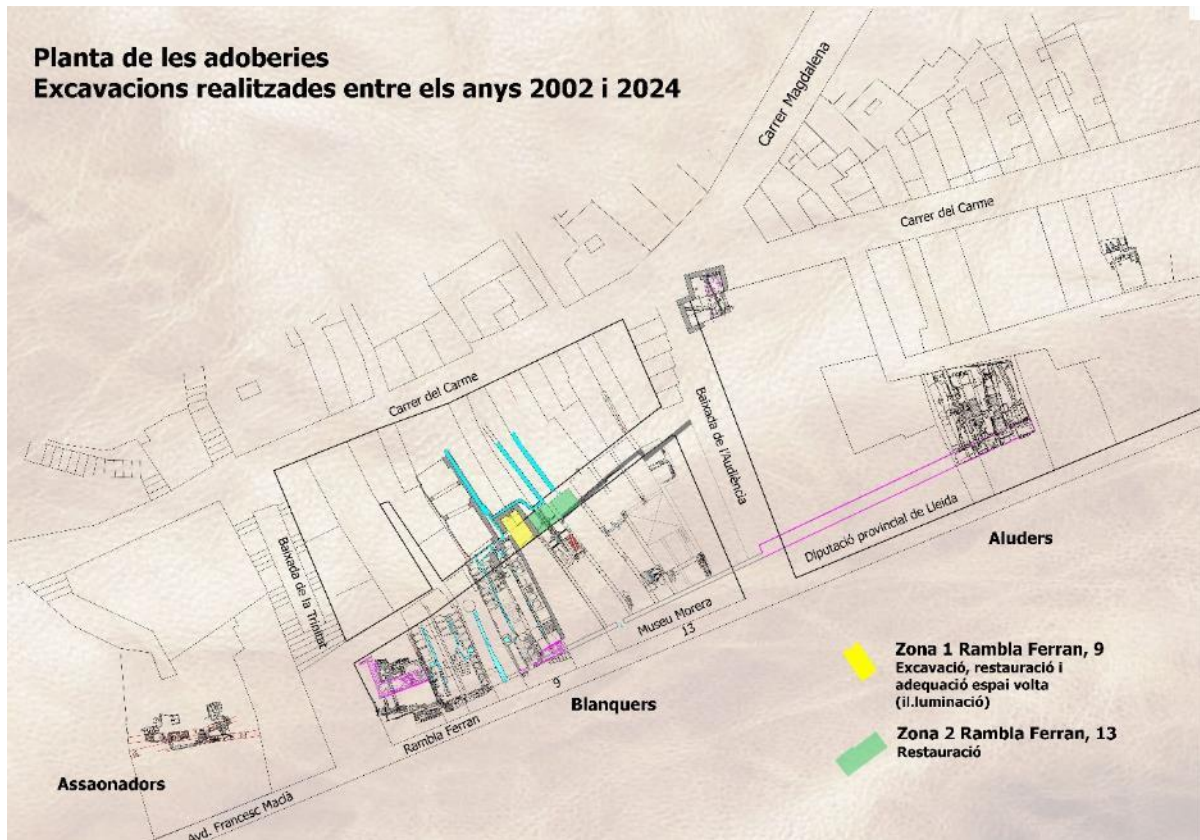
Descripció de l'espai d'intervenció:

La zona 1 ocupa una estança rectangular de 3,10 x 6,25 m (19m²), coberta per una volta apuntada o ogival feta de carreus de grans dimensions de pedra sorrenca. L'espai està tancat al sud per un tàbic de maons d'execució moderna i que actualment separa l'espai de la volta de la finca Rambla Ferran 11 de titularitat privada (s'adjunta inscripció registre cadastral i fitxa cadastral. No es descriu l'espai de la volta -zona 1- ni està inclòs en les superfícies resultants declarades al registre de la propietat ni el cadastre). Es tracta, per tant d'un espai sota carrer que havia tingut ús i vinculació amb l'adoberia 7 que es troba sota la casa del número 11, però que avui està tancat i sense ús sota el carrer,



amb una sola possibilitat de comunicació a través de la porta oberta a la dreta de l'entrada a la mina des del número 9 de la Rambla Ferran.

Pel nord l'espai està tancat per una paret, un arc i un pilar-contrafort que reforça la volta i es posa 3,5 metres per sota de la casa de la banda nord del carrer Blanquers. Cal destacar que aquest espai va ser dissenyat sense comunicació amb la casa i que el tancament nord es troba tal com es va construir al segle XIII. Actualment, aquest espai que antigament havia estat part de l'adoberia núm. 7, està reblert fins a la meitat de la seva alçada (2m aprox.), quan a finals de segle XIX es van construir les primeres cases amb façana al nou passeig de la Rambla Ferran.

A la part superior de la volta hi ha filtracions d'aigua de la pluja que cau sobre el carrer Blanquers i de les pèrdues del clavegueram. Aquestes filtracions han persistir durant llargs períodes de temps provocant concrecions calcàries de gruix considerable, especialment en aquelles zones on l'aigua regalima i es filtra per la superfície.

Mitjans tècnics:

L'arxiu d'arqueologia municipal serà l'encarregat de la direcció tècnica (arqueòleg/a i delineant) dels treballs. La disponibilitat de peons de la construcció per fer l'excavació manual i la gestió del personal d'obra i residus serà assumida per una empresa de la construcció contractada per l'ajuntament de Lleida.

Treballs a realitzar:

Fase 1: excavació arqueològica i documentació

- 1-Documentació dels elements constructius contemporanis com el paviment de rajoles quadrades que configuren l'actual terra de l'interior de la volta.
- 2-Excavació manual i retirada dels sediment aportat a finals de segle XIX per aixecar el nivell de les adoberies i igualar-lo amb el de la Rambla Ferran. Superfície a excavar de 19 metres quadrats i un gruix de dos metres. Volum de terres-residus (38m³).
- 3-Al mateix temps que es vagi rebaixant el nivell de l'espai sota la volta s'haurà de reforçar el tàbic que separa i tanca l'espai pel sud, el qual configura el tancament de la finca i el local comercial dedicat a la restauració ubicat al número 11 de la Rambla Ferran.
- 4-Com que es tracta d'un edifici municipal amb oficines obertes durant els matins, la runa i terres s'acumularan en petits contenidors sobre la pasarel·la de fusta, buidats a la tarda en un contenidor ubicat sobre la Rambla Ferran davant l'entrada al local.



Fase 2: Restauració

1-Neteja i restauració de parets, volta i estructures de producció que puguin aparèixer:

Es detallen a continuació les dues propostes de neteja trameses per tècnics especialitzat en la restauració.

Aspectes generals de les dues propostes:

Dades tècniques:

Objecte dels treballs: Espai arquitectònic. Paraments i volta apuntada

Materials: Pedra (sorrenca sedimentaria sorrenca)

Tècnica: Carreus i dovelles de pedra escairada lligades amb morter de calç i codines de riu

Estat de conservació:

L'excavació i retirada del reblert que omple la meitat inferior de l'espai de planta rectangular permetrà la recuperació d'aquest espai medieval que forma part de les adoberies dels blanquers.

No s'observen deficiències estructurals. A nivell superficial la situació és força més complexa. Destaca un evident desequilibri cromàtic entre les diferents àrees associat a les filtracions d'humitat i lixiviats que han propiciat la creació de rentats, l'aparició de colònies biològiques i la formació de carbonatacions i concrecions calcàries.

Proposta d'intervenció:

Els paràmetres que regeixen qualsevol intervenció de conservació-restauració han d'estar amb relació als valors particulars de les restes, els criteris de restauració i a les característiques pròpies de l'establiment. El grau i les formes d'intervenció s'han de definir des del principi per poder dur a terme una actuació lògica i homogènia. En qualsevol cas, l'estratègia i la metodologia de l'actuació que es proposa ve marcada pels següents criteris deontològics:

- Mínima intervenció.
- Màxima reversibilitat.
- Màxim respecte a les propietats històriques, físiques, estètiques i científiques originals.
- Màxima compatibilitat de materials. Els materials emprats en la restauració no poden convertir-se a curt, mitjà o llarg termini en un element més de degradació del jaciment com a causa de la formació de noves tensions, diferències en el comportament mecànic i químic, aportacions de sals...
- Documentació de tota la intervenció

Exposem dues propostes d'actuació de restauració

**Proposta de restauració 1:**

Es proposa el següent pla de treball de conservació curativa dividit en 3 fases d'actuació i una memòria/informe de tota la intervenció:

1. Estudis previs.

L'alta concentració d'humitat relativa i la circulació d'aigües en un espai de reduïda ventilació fa pensar que la proliferació de microorganismes patògens és elevada. Es creu important fer un mostreig de superfícies i ambientals, així com de les aigües d'infiltració per quantificar i determinar quins elements patògens hi ha i quins poden afectar el risc de la salut pública (tipus Legionel·la –per l'aspiració de les partícules d'humitat concentrada–) i quines són perjudicials a les estructures per poder prendre mesures d'erradicació o minimització dels patògens de forma efectiva abans d'iniciar els treballs i un cop finalitzada la intervenció.

També es creu que seria important prendre mostra de les aigües d'infiltració per poder fer una determinació exacta del seu origen i del tipus d'elements que aporta a les estructures. D'aquesta manera es podrà determinar quines patologies es troben o es poden trobar en un període de mitjà o llarg termini com eflorèscències salines, la proporció de calci...

2. Tasques de neteja química i mecànica i consolidació de la part de l'estructura visible actualment.

- Neteja química per eliminar els microorganismes detectats segons la determinació de les analítiques prèvies.
- Neteja mecànica per retirar tota la brutícia i concrecions calcàries que afecten la zona. Aquesta neteja té un caràcter estètic, però això no garanteix que es torni a formar si no s'elimina aquesta filtració. Per fer la neteja mecànica s'usaran microcisells per les zones més gruixudes i compactes, i projecció d'àrid combinada amb aigua o amb sistemes de tractament d'aire per la resta. També s'actuarà sobre el mur de maó tot i ser una estructura moderna. S'intentarà eliminar al màxim aquesta concreció, sempre que aquesta neteja no sigui perjudicial per a la integritat física de la pedra original.
- Consolidació de les juntes del parament per millorar la cohesió de l'estructura amb morter de calç amb una composició i acabat estètic de característiques similars a l'original. En la formulació dels morters s'utilitzaran àrids de diferents granulometries i coloracions per buscar la similitud amb els morters originals.

3- Proposta estimada de neteja química i mecànica i consolidació de l'espai de l'estructura encara no visible,
actualment reblerta, que s'executarà a posteriori de l'excavació, i que s'haurà de revisar depenent si l'estat de conservació que presenta després difereix molt de l'estimació. La proposta és la mateixa que en la fase 2, tot i que és possible que es trobin menys dificultats en l'eliminació de fongs; d'altra banda, es creu que hi haurà més problemes de consolidació per problemes derivats de filtració per capil·laritat a causa del descalçament de l'estructura.



- Neteja química per eliminar els microorganismes detectats segons la determinació de les anàlisis prèvies.
- Neteja mecànica per retirar tota la brutícia i concrecions calcàries que afecten la zona. Aquesta neteja té un caràcter estètic, però això no garanteix que es torni a formar si no s'elimina aquesta filtració. Per fer la neteja mecànica s'usaran microcisells per les zones més gruixudes i compactes, i projecció d'àrid combinada amb aigua o amb sistemes de tractament d'aire per la resta. També s'actuarà sobre el mur de maó tot i ser una estructura moderna.
- Consolidació de les juntes del parament per millorar la cohesió de l'estructura amb morter de calç amb una composició i acabat estètic de característiques similars a l'original. En la formulació dels morters s'utilitzaran àrids de diferents granulometries i coloracions per buscar la similitud amb els morters originals

Proposta de restauració 2

Es proposa una intervenció basada únicament en la neteja de la volta i els paraments (estreps). Es preveu el tractament d'uns 96 m2 de suport petri.

- 1-Aplicació de biocida, tractament de la catifa biogènica i eliminació manual de les restes
- 2-Eliminació de les concrecions calcàries i dels dipòsits carbonatats mitjançant micro cisells pneumàtics
- 3-Neteja superficial mitjançant protecció d'àrid combinat amb aigua. Les característiques d'aquest espai obliguen a descartar la neteja mitjançant protecció d'àrid en sec, tant per l'abundant presència d'aigua al suport com per la problemàtica de donar sortida a la pols mitjançant canons d'aspiració que haurien de sortir a un espai tant freqüentat com és la Rambla Ferran.

Exceptuant els estudis previs de la primera proposta, les dues ofereixen tractaments i solucions gairebé idèntiques. S'hauran de valorar els respectius pressupostos i l'experiència professional del licitador final.



Fase 3: Adequació espai interior de la volta (drenatge/ il·luminació /accessibilitat-pasarel·la)

- 1-Possibilitat/necessitat d'implementar un sistema de drenatge o bombatge per evitar l'acumulació d'aigües.
- 2- Col·locar una instal·lació elèctrica per il·luminar amb tira LED càlida de baixa intensitat el nou espai visitable.



Figura: 12 Vista de la mina/canal de comunicació entre les adoberies 6 i 8 amb el sistema d'il·luminació amb tira LED càlida de baixa intensitat instal·lada l'any 2022.

- 3-Ampliar i rematar la pasarel·la de taulons de fusta tractada que actualment arriba fins al tapiat de la porta. Un 60 centímetres és suficient per poder visualitzar la volta, els clots i els canals que sortiran en el terra d'aquest espai.



Figura 13: Detall de la passarel·la de fusta que s'ha de prolongar cap a l'interior de la volta.



Figura 14: Planta de la zona 1 de treball en groc



Fotografies de l'estat actual de la zona 1 d'intervenció

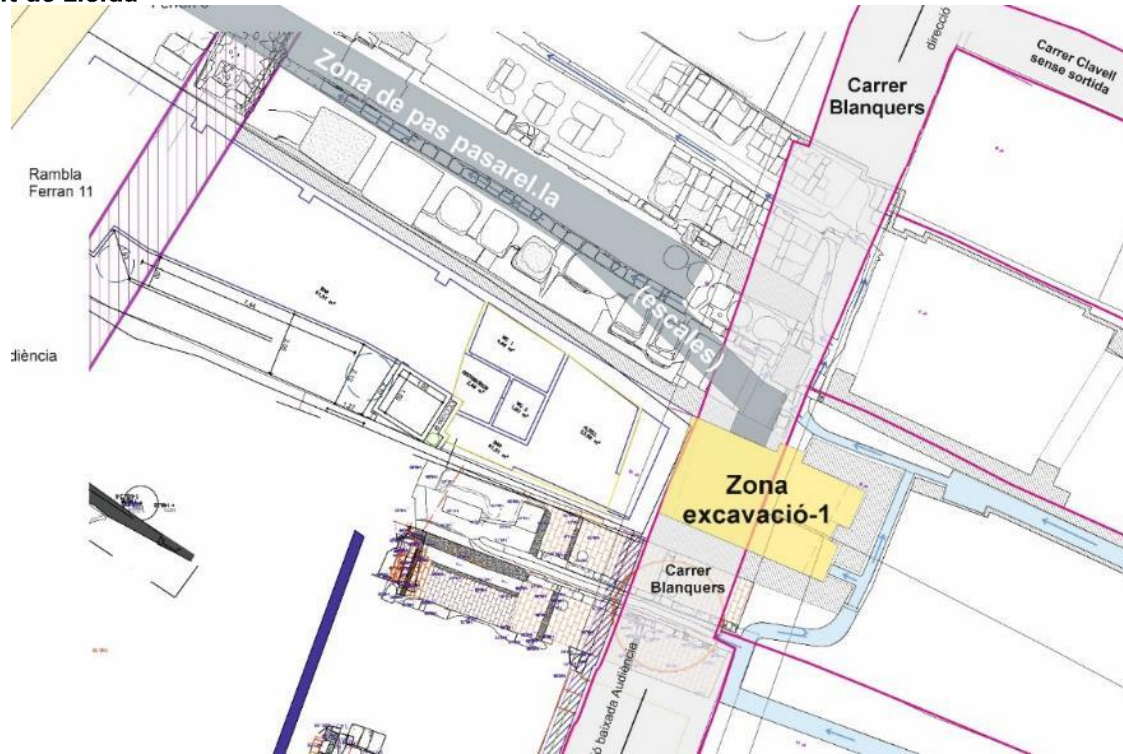

Figura 15: Vista de l'entrada a la volta des de l'interior de les adoberies de la Rambla Ferran, 9. Observis el tapiat i l'obertura realitzada per accedir-hi. A la dreta, vista des de l'interior de la part superior de la porta d'arc apuntat.



Figura 16: Foto esquerra: Observis la paret de fons de tancament de l'espai amb el tapiat de maons i una antiga porta actualment tapiada. Foto dreta: detall de l'estat de l'intradós de la volta amb les concrecions calcàries i les aigües residuals que han tacat el parament.



Figura 17: A la dreta, el tancament nord de la volta amb l'arc i el contrafort de reforç que suporta la mitgera de les cases que hi ha a sobre -façana nord del carrer Blanquers núm. 7).

Rambla Ferran 13. Zona 2:

Localització:

Interior del Museu Morera. Voltes de l'adoberia núm. 8 i 9.



Figura 18

**Descripció dels treballs:**

Neteja de paraments. S'actuarà en una superfície aproximada de 20 m2 amb els mateixos criteris de restauració establerts a la zona 1 (vegeu projecte apartat: Fase 2 treballs zona 1).

Volta núm. 8:

8.1 Neteja de l'intradós (concrecions calcàries i brutícia) i retirar amb mitjans mecànics les restes de morter encofrat d'una cisterna d'aigua de l'antiga Audiència que van quedar per extreure.



Intradós i paret-estrep est de la volta núm. 8. En línia groga restes de la cisterna encofrada de l'Audiència



Intradós i paret-estrep oest de la volta núm. 8.

Figura 19



Volta núm. 9:

9.1 Fer la neteja de l'intradós.



Figura 20: Volta de l'adoberia núm. 9. Al tractar-se d'un espai tapiat des de feia 150 anys hi ha poques concrecions. Només cal fer una lleugera neteja amb sorra i aigua.

Estrep i arrancada de l'arc de separació entre la volta de l'adoberia 9 i 10:

Refer amb criteris de restauració el forat realitzat durant la construcció del museu Morera. Marcar sobre el morter de calç les juntes dels carreus.



Forat practicat entre el frontal de la volta 9 i l'estrep-arrancament de l'arcada del tàbic de separació entre l'adoberia 9 i 10. Proposta de restauració prolongant les juntes dels carreus. A la dreta, estat actual de la reparació realitzada amb motiu de la inauguració del Museu.

Figura 21



2.2. Descripció del projecte

2.2.1. Descripció general del projecte

2.3. Justificació del compliment de la normativa urbanística

No es d'aplicació normativa urbanística al tractar-se d'unes actuacions arqueològiques al subsol.



2.7 RELACIÓ DE SUPERFÍCIES

A continuació s'observen les superfícies útils i construïdes de la proposta:

Zona actuació	Superfície (m2)
Zona 1 – Sota carrer Blanquers	19,00
Zona 2 – Sota Museu Morera	20,00
Total Superfície	38,00

2.8 PRESTACIONS DE L'EDIFICI

No son d'aplicació els Documents Bàsics del CTE (DBs) doncs es tracta d'actuacions arqueològiques.



2.8.1 CONDICIONS DE FUNCIONALITAT DE L'EDIFICI: HABITABILITAT

No es d'aplicació.

2.8.2 CONDICIONS DE FUNCIONALITAT DE L'EDIFICI: ACCESSIBILITAT

No es d'aplicació.

2.8.3 SEGURETAT EN CAS D'INCENDI - DBSI

No es d'aplicació.

2.8.4 ESTALVI D'ENERGIA (DBHE)

No es d'aplicació.

2.8.5 PROTECCIÓ ENFRONT DEL SOROLL (DBHR)

No es d'aplicació.

2.8.6 SALUBRITAT (DBHS)

No es d'aplicació.



2.8.7 SEGURETAT ESTRUCTURAL - DBSE

No es d'aplicació.

2.8.8 ALTRES REQUISITS DE L'EDIFICI

No es d'aplicació.

Francesc Coit Bonet i Xavier Payà Mercè

Arquitecte al servei de l'Ajuntament de Lleida

Arqueòleg de l'arxiu d'arqueologia

Lleida, gener 2026



3. ANNEX A LA MEMÒRIA

3.1 RESIDUS DE LA CONSTRUCCIÓ

Veure annex de residus.

4. NORMATIVA APLICABLE

NORMATIVA RELACIONADA AMB PATRIMONI

En compliment de la L9/93 de la Generalitat de Catalunya sobre Patrimoni Cultural Català és detalla el següent:

Si durant l'execució de l'obra es troben restes o objectes amb valor arqueològic, el promotor o contractista ho comunicarà fefaentment a la DF, s'han de paralitzar immediatament els treballs i s'han de prendre les mesures adequades per a la protecció de les restes. Es comunicarà el descobriment a l'administració competent en el termini màxim de 48 hores.

A Catalunya i Espanya, la normativa sobre patrimoni arqueològic es regeix per diverses lleis i regulacions a nivell estatal i autonòmic:

A Catalunya, la protecció del patrimoni arqueològic està regulada per diverses normatives autonòmiques i estatals. Aquí tens una llista de les normatives més rellevants:

NORMATIVA AUTONÒMICA (CATALUNYA):

- Llei 9/1993, de 30 de setembre, del patrimoni cultural català
Aquesta llei regula la protecció del patrimoni cultural de Catalunya, incloent-hi el patrimoni arqueològic. Estableix el sistema de protecció i conservació dels béns culturals, així com les competències del Departament de Cultura en matèria de patrimoni arqueològic.
- Decret 186/2018, de 20 de novembre, pel qual s'aprova el reglament de la Llei 9/1993, del patrimoni cultural català
Aquest decret regula aspectes més detallats de la protecció del patrimoni, incloent la protecció dels jaciments arqueològics, el seu reconeixement com a bé cultural d'interès nacional (BCIN), i les condicions per a les intervencions arqueològiques.
- Llei 2/2008, de 23 d'abril, de l'ús del sòl agrícola i natural
Aquesta llei regula les intervencions que afecten els jaciments arqueològics en àrees agrícoles i naturals, promovent la seva preservació i la gestió responsable.



Ajuntament de Lleida

- Llei 16/1989, de 17 de juliol, de les bases del patrimoni cultural català

Aquesta llei és una normativa bàsica en matèria de patrimoni, incloent-hi el patrimoni arqueològic. Estableix el marc general per a la protecció i difusió del patrimoni cultural.

NORMATIVA ESTATAL (ESPANYA):

- Llei 16/1985, de 25 de juny, del Patrimoni Històric Espanyol

Aquesta és la norma bàsica de l'Estat per a la protecció del patrimoni històric, incloent-hi el patrimoni arqueològic. Estableix el marc jurídic per a la protecció i conservació dels jaciments arqueològics, tant els descoberts com els no descoberts.

- Reial decret 111/1986, de 10 de gener, sobre la protecció dels béns de caràcter arqueològic

Regula els aspectes pràctics de la protecció del patrimoni arqueològic en el territori espanyol, incloent els procediments per a la declaració de béns arqueològics d'interès cultural.

- Llei 3/2013, de 4 de juny, de mesures per a la protecció del patrimoni cultural subaquàtic

Aquesta llei específica regula la protecció del patrimoni arqueològic subaquàtic, incloent-hi els jaciments arqueològics marins i fluvials.

- Llei 42/2007, de 13 de desembre, del Patrimoni Natural i la Biodiversitat

Tot i que es centra en la biodiversitat, també aborda la protecció dels jaciments arqueològics que es poden veure afectats per accions relacionades amb el medi ambient.

ALTRES NORMATIVES APLICABLES:

Convenis Internacionals

Catalunya i Espanya estan subjectes a convenis internacionals com la Convenció de la UNESCO sobre la protecció del patrimoni cultural i natural (1972), que estableix criteris globals per a la preservació del patrimoni cultural.

Normativa sobre excavacions

Les intervencions arqueològiques, com les excavacions, estan subjectes a normatives específiques que regulen els permisos i els requisits per a la seva realització, com ara la Llei de protecció de les troballes arqueològiques accidentals.

En conjunt, aquestes normatives busquen garantir la protecció, conservació i difusió del patrimoni arqueològic de Catalunya i Espanya, regulant tant les actuacions públiques com privades en relació amb aquests béns culturals.



Normativa tècnica general d'Edificació

En principi no es d'aplicació al tractar-se de treballs d'arqueologia, tanmateix recollim aquí recull de normativa general per si cal realitzar alguna actuació de nova construcció o consolidació d'algun element.

Aspectes generals

Ley de Ordenación de la Edificación, LOE

Ley 38/1999 (BOE: 06/11/99) i les seves posteriors modificacions

Código Técnico de la Edificación, CTE

RD 314/2006, de 17 de març de 2006 (BOE 28/03/2006), modificat per RD 1371/2007 (BOE 23/10/2007) i per RD 1675/2008 (BOE 18/10/2008), i les seves correccions d'errades (BOE 20/12/2007 i 25/01/2008)

Orden VIV 984/2009 (BOE 23/4/2009), i la seva correcció d'errades (BOE 23/09/2009)

RD 173/2010 pel qual es modifica el Codi Tècnic de l'Edificació, en matèria d'accessibilitat i no discriminació a persones amb discapacitat (BOE 11/03/2010)

Ley 8/2013 (BOE 27/6/2013)

Orden FOM/ 1635/2013, d'actualització del DB HE (BOE 12/09/2013) amb correcció d'errades (BOE 08/11/2013)

Orden FOM/588/2017, pel la qual es modifica el DB HE i el DB HS (BOE 23/06/2017)

RD 732/2019, de 20 de desembre de 2019, pel que es modifica el Codi Tècnic de l'Edificació (BOE 27/12/2019).

Reglamento Europeo de Productos de Construcción (*marcatge CE dels productes, equips i sistemes*)

Reglamento (UE) 305/2011, i les seves posteriors modificacions

Normas para la redacción de proyectos y dirección de obras de edificación

D 462/1971 (BOE: 24/3/71) i la seva posterior modificació

Normas sobre el libro de Ordenes y asistencias en obras de edificación

O 9/6/1971 (BOE: 17/6/71) i les seves posteriors modificacions

Certificado final de dirección de obras

D 462/1971 (BOE: 24/3/71) i la seva posterior modificació



REQUISITS BÀSICS DE QUALITAT DE L'EDIFICACIÓ

Ús de l'edifici

Habitatge

Llei de l'habitatge

Llei 18/2007 (DOGC: 9/1/2008) i correcció errades (DOGC 7/2/2008) i les seves posteriors modificacions

Condicions mínimes d'habitabilitat dels habitatges i la cèdula d'habitabilitat

D 141/2012 (DOGC 2/11/2012) i la seva posterior modificació

Acreditació de determinats requisits prèviament a l'inici de la construcció dels habitatges

D 282/91 (DOGC:15/01/92)

Altres usos

Segons reglamentacions específiques



Accessibilitat

Condiciones básicas de accesibilidad y no discriminación de las personas con discapacidad para el acceso y utilización de los espacios públicos urbanizados y edificaciones

RD 505/2007 (BOE 113 de l'11/5/2007) i la seva posterior modificació

CTE Part I Exigències bàsiques de seguretat d'utilització i accessibilitat, SUA

CTE DB Document Bàsic SUA Seguretat d'utilització i accessibilitat

RD 314/2006 (BOE 28/03/2006) i les seves posteriors modificacions

Llei d'accessibilitat

Llei 13/2014 (DOGC 4/11/2014) i la seva posterior modificació

Codi d'accessibilitat de Catalunya, de desplegament de la Llei 20/91

D 135/95 (DOGC 24/3/95) i les seves posteriors modificacions

Seguretat estructural

CTE Part I Exigències bàsiques de Seguretat Estructural, SE

CTE DB SE Document Bàsic Seguretat Estructural, Bases de càlcul

CTE DB SE AE Document Bàsic Accions a l'edificació

RD 314/2006 (BOE 28/03/2006) i les seves posteriors modificacions

Seguretat en cas d'incendi

CTE Part I Exigències bàsiques de seguretat en cas d'incendi, SI

CTE DB SI Document Bàsic Seguretat en cas d'Incendi

RD 314/2006 (BOE 28/03/2006) i les seves posteriors modificacions

Reglamento de seguridad en caso de incendios en establecimientos industriales, RSCIEI

RD 2267/2004, (BOE: 17/12/2004) i les seves posteriors modificacions

Prevenció i seguretat en matèria d'incendis en establiments, activitats, infraestructures i edificis.

Llei 3/2010 del 18 de febrer (DOGC: 10.03.10) i les seves posteriors modificacions

Instruccions tècniques complementàries, SPs (DOGC 25/10/2012)



Ajuntament de Lleida

Ordenança Municipal de protecció en cas d'incendi de Barcelona, OMCPi 2008 (només per projectes a Barcelona)

Seguretat d'utilització i accessibilitat

CTE Part I Exigències bàsiques de seguretat d'utilització i accessibilitat, SUA

CTE DB SUA Document Bàsic Seguretat d'Utilització i Accessibilitat

SUA-1 Seguretat enfront al risc de caigudes

SUA-2 Seguretat enfront al risc d'impacte o enganxades

SUA-3 Seguretat enfront al risc "d'aprisionament"

SUA-5 Seguretat enfront al risc causat per situacions d'alta ocupació

SUA-6 Seguretat enfront al risc d'ofegament

SUA-7 Seguretat enfront al risc causat per vehicles en moviment

SUA-8 Seguretat enfront al risc causat pel llamp

SUA-9 Accessibilitat

RD 314/2006 (BOE 28/03/2006) i les seves posteriors modificacions



Salubritat

CTE Part I Exigències bàsiques d'Habitabilitat Salubritat, HS

CTE DB HS Document Bàsic Salubritat

HS 1 Protecció enfront de la humitat

HS 2 Recollida i evacuació de residus

HS 3 Qualitat de l'aire interior

HS 4 Subministrament d'aigua

HS 5 Evacuació d'aigües

HS 6 Protecció contra l'exposició al radó

RD 314/2006 (BOE 28/03/2006) i les seves posteriors modificacions

Es regula l'adopció de criteris ambientals i d'ecoeficiència en els edificis

D 21/2006 (DOGC: 16/02/2006) i D 111/2009 (DOGC:16/7/2009)

Protecció enfront del soroll

CTE Part I Exigències bàsiques d'Habitabilitat Protecció davant del soroll, HR

CTE DB HR Document Bàsic Protecció davant del soroll

RD 314/2006 (BOE 28/03/2006) i les seves posteriors modificacions

Ley del ruido

Ley 37/2003 (BOE 276, 18.11.2003) i la seva posterior modificació

Zonificación acústica, objetivos de calidad y emisiones acústicas

RD 1367/2007 (BOE 23/10/2007) i la seva posterior modificació

Llei de protecció contra la contaminació acústica

Llei 16/2002 (DOGC 3675, 11.07.2002) i la seva posterior modificació

Reglament de la Llei 16/2002 de protecció contra la contaminació acústica

Decret 176/2009 (DOGC 5506, 16.11.2009) i les seves posteriors modificacions

Es regula l'adopció de criteris ambientals i d'ecoeficiència en els edificis

D 21/2006 (DOGC: 16/02/2006) i D 111/2009 (DOGC:16/7/2009)



Estalvi d'energia

CTE Part I Exigències bàsiques d'estalvi d'energia, HE

CTE DB HE Document Bàsic Estalvi d'Energia

HE-0 Limitació del consum energètic

HE-1 Condicions per al control de la demanda energètica

HE-2 Condicions de les instal·lacions tèrmiques

HE-3 Condicions de les instal·lacions d'il·luminació

HE-4 Contribució mínima d'energia renovable per cobrir la demanda d'ACS

HE-5 Generació mínima d'energia elèctrica

RD 314/2006 (BOE 28/03/2006) i les seves posteriors modificacions.

Es regula l'adopció de criteris ambientals i d'ecoeficiència en els edificis

D 21/2006 (DOGC: 16/02/2006) i D 111/2009 (DOGC:16/7/2009)

**NORMATIVA DELS SISTEMES CONSTRUCTIUS DE L'EDIFICI****Sistemes estructurals**

CTE DB SE Document Bàsic Seguretat Estructural, Bases de càlcul

CTE DB SE AE Document Bàsic Accions a l'edificació

CTE DB SE C Document Bàsic Fonaments

CTE DB SE A Document Bàsic Acer

CTE DB SE M Document Bàsic Fusta

CTE DB SE F Document Bàsic Fàbrica

CTE DB SI 6 Resistència al foc de l'estructura i Annexes C, D, E, F

RD 314/2006 (BOE 28/03/2006) i les seves posteriors modificacions.

NCSE-02 Norma de Construcció Sismorresistente. Parte general y edificación

RD 997/2002, de 27 de setembre (BOE: 11/10/02)

CE Codi Estructural

RD 470/2021, de 29 de juny, pel qual s'aprova el Codi Estructural

NRE-AEOR-93 Norma reglamentària d'edificació sobre accions en l'edificació en les obres de rehabilitació estructural dels sostres d'edificis d'habitatges

O 18/1/94 (DOGC: 28/1/94)

Sistemes constructius

CTE DB HS 1 Protecció enfront de la humitat

CTE DB HS 6 Protecció contra l'exposició al radó

CTE DB HR Protecció davant del soroll

CTE DB HE 1 Condicions per al control de la demanda energètica

CTE DB SE AE Accions en l'edificació

CTE DB SE F Fàbrica i altres

CTE DB SI Seguretat en cas d'Incendi, SI 1 i SI 2, Annex F



Ajuntament de Lleida

CTE DB SUA Seguretat d'Utilització i Accessibilitat, SUA 1 i SUA 2

RD 314/2006 (BOE 28/03/2006) i les seves posteriors modificacions.

Codi d'accessibilitat de Catalunya, de desplegament de la Llei 20/91

D 135/95 (DOGC: 24/3/95) i les seves posteriors modificacions.

Es regula l'adopció de criteris ambientals i d'ecoeficiència en els edificis

D 21/2006 (DOGC: 16/02/2006) i D 111/2009 (DOGC:16/7/2009)

Sistema de condicionaments, instal·lacions i serveis

Instal·lacions d'ascensors

CTE DB SUA 9 Seguretat d'utilització i accessibilitat (*ascensor accessible*)

RD 173/2010 (BOE 11.03.2010)

Codi d'Accessibilitat de Catalunya, de desplegament de la Llei 20/91 (*ascensor adaptat i practicable*)

D 135/95 (DOGC 24/3/95) i les seves posteriors modificacions

CTE DB SI 4 Seguretat en cas d'incendi. Instal·lacions de protecció en cas d'incendi (*ascensor d'emergència*)

RD 173/2010 (BOE 11.03.2010)

Requisitos esenciales de seguridad para la comercialización de ascensores y componentes de seguridad de ascensores



Ajuntament de Lleida

RD 203/2016 (BOE: 25/5/2016)

Reglamento de aparatos de elevación y su manutención. Instrucciones Técnicas Complementarias

RD 2291/85 (BOE: 11/12/85) i les seves posteriors modificacions

Instrucción Técnica Complementaria AEM 1 "Ascensores" del Reglamento de aparatos de elevación y manutención,

RD 88/2013 (BOE 22/2/2013) i les seves posteriors modificacions

Prescripciones para el incremento de la seguridad del parque de ascensores existentes

RD 57/2005 (BOE: 4/2/2005) i la seva posterior modificació

Normes per a la comercialització i posada en servei de les màquines

RD 1644/08 de 10 d'octubre (BOE 11.10.08) i la seva posterior modificació

Se autoriza la instalación de ascensores sin cuarto de máquinas

Resolución 3/4/97 (BOE: 23/4/97) i la seva posterior modificació

Se autoriza la instalación de ascensores con máquinas en foso

Resolución 10/09/98 (BOE: 25/9/98)

S'aprova el procediment administratiu per a la posada en servei de noves instal·lacions d'ascensors en edificis existents sense espai lliure de seguretat o refugi en els extrems del recorregut

Instrucció 8/05 (DGEMSI 07/07/2005)

Aplicació a Catalunya del Reial Decret 88/2013, de 8 de febrer, pel qual s'aprova la Instrucció tècnica complementària AEM 1 "Ascensors" del

Reglament d'aparells d'elevació i manutenció, aprovat pel RD 2291/1985, de 8 de novembre

Ordre EMO/254/2013 (DOGC 23/10/2013)

Instal·lacions de recollida i evacuació de residus

CTE DB HS 2 Recollida i evacuació de residus

RD 314/2006 (BOE 28/03/2006) i les seves posteriors modificacions

Ordenances municipals

Instal·lacions d'aigua

CTE DB HS 4 Subministrament d'aigua

RD 314/2006 (BOE 28/03/2006) i les seves posteriors modificacions



Ajuntament de Lleida

Criterios sanitarios del agua de consumo humano

RD 140/2003 (BOE 21/02/2003) i les seves posteriors modificacions

Criterios higiénico-sanitarios para la prevención y control de la legionelosis

RD 865/2003 (BOE 18/07/2003) i la seva posterior modificació

Reglamento d'equips a pressió. Instruccions tècniques complementàries

RD 809/2021, de 21 de setembre (BOE 11/10/2021)

Es regula l'adopció de criteris ambientals i d'ecoeficiència en els edificis

D 21/2006 (DOGC 16/02/2006) I D111/2009 (DOGC:16/7/2009)

Condicions higienicosanitàries per a la prevenció i el control de la legionel·losi

D 352/2004 (DOGC 29/07/2004)

Mesures de foment per a l'estalvi d'aigua en determinats edificis i habitatges (d'aplicació obligatòria als edificis destinats a serveis públics de la

Generalitat de Catalunya, així com en els habitatges finançats amb ajuts atorgats o gestionats per la Generalitat de Catalunya)

D 202/98 (DOGC 06/08/98)

[Ordenances municipals](#)

Instal·lacions d'aigua calenta sanitària

CTE DB HS 4 Subministrament d'aigua

RD 314/2006 (BOE 28/03/2006) i les seves posteriors modificacions

CTE DB HE 4 Contribució mínima d'energia renovable per cobrir la demanda d'ACS

RD 314/2006 (BOE 28/03/2006) i les seves posteriors modificacions



Ajuntament de Lleida

RITE Reglamento de Instalaciones Térmicas en los Edificios

RD 1027/2007 (BOE: 29/8/2007) i les seves posteriors modificacions

Criterios higiénico-sanitarios para la prevención y control de la legionelosis

RD 865/2003 (BOE 18/07/2003) i la seva posterior modificació

Es regula l'adopció de criteris ambientals i d'ecoeficiència en els edificis

D 21/2006 (DOGC 16/02/2006) I D111/2009 (DOGC:16/7/2009)

Instal·lacions d'evacuació

CTE DB HS 5 Evacuació d'aigües

RD 314/2006 (BOE 28/03/2006) i les seves posteriors modificacions

Es regula l'adopció de criteris ambientals i d'ecoeficiència en els edificis

D 21/2006 (DOGC 16/02/2006) I D111/2009 (DOGC16/7/2009)

[Ordenances municipals](#)

Instal·lacions de protecció contra el radó

CTE DB HS 6 Protecció contra l'exposició al radó

RD 732/2019, de 20 de desembre de 2019, pel qual es modifica el Codi Tècnic de l'Edificació (BOE 27/12/2019).

Instal·lacions tèrmiques

CTE DB HE 2 Condicions de les instal·lacions tèrmiques (remet al RITE)

RD 314/2006 (BOE 28/03/2006) i les seves posteriors modificacions.

RITE Reglamento de Instalaciones Térmicas en los Edificios

RD 1027/2007 (BOE: 29/8/2007) i les seves posteriors i modificacions

Requisitos de diseño ecológico aplicables als productes relacionados con la energia



Ajuntament de Lleida

RD 187/2011 (BOE: 3/3/2011)

Criterios higiénico-sanitarios para la prevención y control de la legionelosis

RD 865/2003 (BOE 18/07/2003) i la seva posterior modificació

Reglamento de equipos a presión. Instrucciones técnicas complementarias

RD 809/2021, de 21 de setembre (BOE 11/10/2021)

Condicions higienicosanitàries per a la prevenció i el control de la legionel·losi

D 352/2004 (DOGC 29/07/2004)

[Ordenances municipals](#)

Instal·lacions de ventilació

CTE DB HS 3 Qualitat de l'aire interior

RD 314/2006 (BOE 28/03/2006) i les seves posteriors modificacions.

RITE Reglamento de Instalaciones Térmicas en los Edificios

RD 1027/2007 (BOE: 29/8/2007) i les seves posteriors i modificacions

CTE DB SI 3.7 Control de fums

RD 314/2006 (BOE 28/03/2006) i les seves posteriors modificacions.

Reglamento de seguridad en caso de incendios en establecimientos industriales, RSCIEI

RD 2267/2004, (BOE: 17/12/2004) i les seves posteriors modificacions

[Ordenances municipals](#)

Instal·lacions de combustibles



Gas natural i GLP

Reglamento técnico de distribución y utilización de combustibles gaseosos y sus instrucciones técnicas complementarias.

ITC-ICG 03 Instalaciones de almacenamiento de gases licuados del petróleo (GLP) en depósitos fijos

ITC-ICG 06 Instalaciones de almacenamiento de gases licuados del petróleo (GLP) para uso propio

ITC-ICG 07 Instalaciones receptoras de combustibles gaseosos

RD 919/2006 (BOE: 4/9/2006) i les seves posteriors modificacions

Reglamento general del servicio público de gases combustibles

D 2913/1973 (BOE: 21/11/73) i les seves posteriors modificacions, derogat en tot allò que contradiguin o s'oposin al que es disposa al

“Reglamento técnico de distribución y utilización de combustibles gaseosos y sus instrucciones técnicas complementarias”, aprovat pel RD 919/2006

Reglamento de redes y acometidas de combustibles gaseosos e instrucciones

O 18/11/74 (BOE: 6/12/74) i les seves posteriors modificacions, derogat en tot allò que contradiguin o s'oposin al que es disposa al “Reglamento técnico de distribución y utilización de combustibles gaseosos y sus instrucciones técnicas complementarias”, aprovat pel RD 919/2006

Gas-oil

Instrucción Técnica Complementaria MI-IP-03 "Instalaciones Petrolíferas para uso propio"

RD 1523/1999 (BOE: 22/10/1999) i la seva posterior modificació

RD 1427/1997 (BOE: 23/10/1997) i les seves posteriors modificacions

Instal·lacions d'electricitat

REBT Reglamento electrotécnico para baja tensión. Instrucciones Técnicas Complementarias

RD 842/2002 (BOE 18/09/02) i les seves posteriors modificacions

Instrucción Técnica complementaria (ITC) BT 52 “Instalaciones con fines especiales. Infraestructura para la recarga de vehículos eléctricos”, del

Reglamento electrotécnico de baja tensión, y se modifican otras instrucciones técnicas complementarias del mismo.

RD 1053/2014 (BOE 31/12/2014) i la seva posterior modificació

CTE DB HE-5 Generació mínima d'energia elèctrica

RD 314/2006 (BOE 28/03/2006) i les seves posteriors modificacions.

Actividades de transporte, distribución, comercialización, suministro y procedimientos de autorización de instalaciones de energía eléctrica

RD 1955/2000 (BOE: 27/12/2000) i les seves posteriors modificacions. Obligació de centre de transformació, distàncies línies elèctriques

Reglamento de condiciones técnicas y garantías de seguridad en líneas eléctricas de alta tensión y sus instrucciones técnicas complementarias,



RD 223/2008 (BOE: 19/3/2008) i les seves posteriors modificacions

Reglamento sobre condiciones técnicas y garantías de seguridad en centrales eléctricas y centros de transformación

RD 337/2014 (BOE: 9/6/2014) i les seves posteriors modificacions

Normas sobre ventilación y acceso de ciertos centros de transformación

Resolució 19/6/1984 (BOE: 26/6/84)

Conexión a red de instalaciones de producción de energía eléctrica de pequeña potencia

RD 1699/2011 (BOE: 8/12/2011) i les seves posteriors modificacions

Procediment administratiu aplicable a les instal·lacions solars fotovoltaïques connectades a la xarxa elèctrica

D 352/2001, de 18 de setembre (DOGC 02.01.02)

Normes Tècniques particulars de FECSA-ENDESA relatives a les instal·lacions de xarxa i a les instal·lacions d'enllaç

Resolució ECF/4548/2006 (DOGC 22/2/2007)

Especificacions particulars i projectes tipus d'Endesa Distribució Eléctrica, SLU.

Resolució de 5 de desembre de 2018 de la Direcció General d'Energia i Mines (BOE: 28/12/2018)

Procediment a seguir en les inspeccions a realitzar pels organismes de control que afecten a les instal·lacions en ús no inscrites al Registre d'instal·lacions tècniques de seguretat industrial de Catalunya (RITSIC)

Instrucció 1/2015, de 12 de març de la Direcció General d'Energia i Mines

Certificat sobre compliment de les distàncies reglamentàries d'obres i construccions a línies elèctriques



Ajuntament de Lleida

Resolució 4/11/1988 (DOGC 30/11/1988)

Condicions i procediment a seguir per fer modificacions en instal·lacions d'enllaç elèctriques de baixa tensió

Instrucció 3/2014, de 20 de març, de la Direcció General d'Energia i Mines

Vehicle elèctric

Instrucción Técnica complementaria (ITC) BT 52 "Instalaciones con fines especiales. Infraestructura para la recarga de vehículos eléctricos", del

Reglamento electrotécnico de baja tensión, y se modifican otras instrucciones técnicas complementarias del mismo.

RD 1053/2014 (BOE 31/12/2014) i la seva posterior modificació

Instal·lacions fotovoltaïques

REBT Reglamento electrotécnico para baja tensión. Instrucciones Técnicas Complementarias

RD 842/2002 (BOE 18/09/02) i les seves posteriors modificacions

Condicions administratives, tècniques i econòmiques de l'autoconsum d'energia elèctrica

RD 244/2019 d'autoconsum (BOE 06/04/2019) i les seves posteriors modificacions

[Ordenances municipals](#)

Instal·lacions d'il·luminació

CTE DB HE-3 Condicions de les instal·lacions d'il·luminació

RD 314/2006 (BOE 28/03/2006) i les seves posteriors modificacions.

CTE DB SUA-4 Seguretat enfront al risc causat per il·luminació inadequada

RD 314/2006 (BOE 28/03/2006) i les seves posteriors modificacions.

REBT ITC-28 Instal·lacions en locals de pública concurrència

RD 842/2002 (BOE 18/09/02) i les seves posteriors modificacions

[Llei d'ordenació ambiental de l'enllumenament per a la protecció del medi nocturn](#)

[Llei 6/2001 \(DOGC 12/6/2001\) i les seves posteriors modificacions](#)

Instal·lacions de telecomunicacions

Infraestructuras comunes en los edificios para el acceso a los servicios de telecomunicación

RD Ley 1/98 de 27 de febrero (BOE: 28/02/98) i les seves posteriors modificacions



Ajuntament de Lleida

Reglamento regulador de las infraestructuras comunes de telecomunicaciones para el acceso a los servicios de telecomunicación en el interior de las edificaciones

RD 346/2011 (BOE 1/04/2011) i les seves posteriors modificacions

Orden ITC/1644/2011, por la que se desarrolla el reglamento regulador de las infraestructuras comunes de telecomunicaciones para el acceso a los servicios de telecomunicación en el interior de las edificaciones, aprobado por el RD 346/2011

ITC/1644/2011, de 10 de juny. (BOE 16/6/2011) i les seves posteriors modificacions

Procedimiento a seguir en las instalaciones colectivas de recepción de televisión en el proceso de su adecuación para la recepción de TDT y se modifican determinados aspectos administrativos y técnicos de las infraestructuras comunes de telecomunicación en el interior de los edificios

Ordre ITC/1077/2006 (BOE: 13/4/2006)

Instal·lacions de protecció contra incendis

RIPCI Reglamento de Instalaciones de Protección Contra Incendios

RD 513/2017 (BOE 12/6/2017) i les seves posteriors modificacions

CTE DB SI 4 Instal·lacions de protecció en cas d'incendi

RD 314/2006 (BOE 28/03/2006) i les seves posteriors modificacions.

Reglamento de seguridad en caso de incendios en establecimientos industriales, RSCIEI

RD 2267/2004, (BOE: 17/12/2004) i les seves posteriors modificacions

Instal·lacions de protecció al llamp

CTE DB SUA-8 i Annex B Seguretat enfront al risc causat per l'acció del llamp

RD 314/2006 (BOE 28/03/2006) i les seves posteriors modificacions.



Certificació energètica dels edificis

Procedimiento Básico para la certificación energética de los edificios

Real Decreto 390/2021 (BOE 02/06/2021)

Control de qualitat

Marc general

Código Técnico de la Edificación, CTE

RD 314/2006 (BOE 28/03/2006) i les seves posteriors modificacions.

CE Código Estructural. Capítulo 5. Bases generales para la gestión de la calidad de las estructuras

RD 470/2021, de 29 de juny (BOE 10/08/2021)

Control de qualitat en l'edificació d'habitatges

D 375/1988 (DOGC: 28/12/88) i les seves posteriors modificacions

Normatives de productes, equips i sistemes (no exhaustiu)

Disposiciones para la libre circulación de los productos de construcción

Reglamento (UE) 305/2011 (DOUE: 04/04/2011) i les seves posteriors modificacions

Clasificación de los productos de construcción y de los elementos constructivos en función de sus propiedades de reacción y de resistencia frente al fuego

RD 842/2013 (BOE: 23/11/2013)

UC-85 recomanacions sobre l'ús de cendres volants en el formigó

O 12/4/1985 (DOGC: 3/5/85)

RC-16 Instrucción para la recepción de cementos

RD 256/2016 (BOE: 25/6/2016)

Críteris d'utilització en l'obra pública de determinats productes utilitzats en l'edificació



Gestió de residus de construcció i enderross

Regulador de la producció y gestión de los residuos de construcción y demolición

RD 105/2008, d'1 de febrer (BOE 13/02/2008)

Programa de Prevenció y Gestió de Residus y Recursos de Catalunya (PRECAT 20)

RD 210/2018, del 6 d'abril (BOE 16/4/2018) i les seves posteriors modificacions

Residuos y suelos contaminados para una economía circular

Llei 7/2022, de 8 d'abril (BOE 09/04/2022)

Normas generales de valorización de materiales naturales excavados para su utilización en operaciones de relleno y obras distintas a aquellas en las que se generaron

Orden APM/1007/2017, de 10 d'octubre (BOE 21/10/2017)

Text refós de la Llei reguladora dels residus

Decret Legislatiu 1/2009, de 21 de juliol (DOGC 28/7/2009) i les seves posteriors modificacions

Programa de gestió de residus de la construcció de Catalunya (PROGROC), es regula la producció i gestió de residus de la construcció i demolició, i el cànon sobre la deposició controlada dels residus de la construcció.

D 89/2010, 26 juliol, (DOGC 6/07/2010) i les seves posteriors modificacions



Ajuntament de Lleida

5. RESUM DE PRESSUPOST

El Pressupost d'execució per contracte de l'obra, és segons el pressupost següent:

Veure annex amb el desglossament del pressupost.

Pressupost d'Execució Material		41.669,57 €
<hr/>		
	Subtotal	41.669,57 €
	Benefici industrial 13%	5.417,04 €
	Despeses Generals 6 %	2.500,17 €
	Subtotal	49.586,78 €
21% IVA		10.413,22 €
<hr/>		
TOTAL PRESSUPOST DE CONTRACTE		60.000,00 €



II. DOCUMENTACIÓ GRÀFICA



LLEIDA, SEGLE XIV

L'OFICI D'ADOBAR PELL A LA CIUTAT MEDIEVAL

En època feudal, la ciutat s'organitzava en parròquies i les activitats productives es concentraven en carrers i places, per afinitats i agrupades en gremis. El treball de la pell es va situar en les parròquies de Sant Joan i Santa Magdalena: a la plaça de l'Assonaria i als carrers Blanquers i Aluders, darrere del tancament fluvial de la ciutat, entre l'actual plaça de la Sal i el carrer Democràcia.

L'ofici d'adobar va ser l'activitat econòmica més important a la ciutat durant els segles XIII i XIV i

va consolidar una burgesia urbana que convertí Lleida en una de les ciutats més prosperes de la Corona.

Els adobers obtenien grans plusvàlues a partir d'un residu com era la pell crua dels animals sacrificats en els escorxadors i carnisseries que, després de l'adob, es convertia en un producte preuat per a la fabricació d'infinits de bens imprescindibles per a la vida (soles de sabata, corretges, bosses, selles de muntar, etc.). Bona part de les pells s'exportaven

fora dels murs de la ciutat i eren apreciades en molts indrets de Castella, Itàlia i França.

Adobar una pell era un procés llarg que durava entre set i nou mesos i consistia a netejar, encalçar, pellar, adobar, tenyir i greixar. Assonadors i blanquers adobaven pells gruixudes amb escorça de pi i fulles de rolder (adob vegetal), mentre que els aluders, utilitzaven l'alum (adob mineral) per adobar pells més primes (xai i cabrit) destinades a guants i pergamins.



Entre l'any 2000 i 2006 l'enderroc dels antics edificis aixecats entre els números 1 i 9 de la rambla de Ferran va permetre excavar i descobrir un total de sis adoberies. Dues d'aquestes es van restaurar i incorporar en els baixos d'un dels edificis on es poden veure actualment.

Un patrimoni al qual esperem afegir, en un futur, cinc adoberies més i part de la casa del gremi dels Blanquers, conservades sota l'antiga Audiència Provincial i descobertes amb motiu de les obres de construcció del nou Museu d'Art de Lleida.



LES ADOBERIES

SEGLE XIII



L'OBRAJOR



El lloc on es treballaven les pells era un taller allargat amb dues bateries de clots disposats a banda i banda d'un canal que el travessava pel centre. En els dipòsits se submergien les pells durant l'encalçat, l'adob i el tenyit. L'aigua era un element imprescindible per a aquestes tasques, i en aquest cas, es proveïa a través d'unes mines que conduïen l'aigua subterrània acumulada a la base del turó per sota els edificis del carrer del Carme fins a les adoberies, garantint un flux constant d'aigua que s'ha mantingut fins als nostres dies. Quan ja s'havia utilitzat, s'evacuava a la séquia d'Alcarràs.



CASA I ADOBERIA / RESIDÈNCIA I TREBALL

Les cases dels adobers eren llargues i estretes i estaven comunicades directament amb els obradors. En la secció de la casa i l'adoberia número 5 es pot veure aquest funcionament. Des de la banda sud de l'actual carrer Carme, s'accedia a l'interior de les cases i, baixant dos soterranis, s'arribava a l'obrador passant per sota de les voltes que encara suporten el carrer Blanquers.

El primer soterrani de la casa, planta baixa des del carrer de Blanquers, era un gran magatzem; i el segon, un espai de treball on es manipulaven les pells abans i després de l'adob

(pelar, greixar, tallar, etc.). La comunicació entre les adoberies d'un mateix blanquer es feia a través d'unes estretes portes amb arcs apuntats obertes en els murs de descàrrega de les voltes.

Per tant, a l'adoberia només s'hi podia accedir des de l'interior de la casa i baixant, segons el carrer per on s'entrava, un o dos pisos. Per contra, la pell crua dels escorxadors entrava a l'adoberia directament des del carrer Blanquers, a través de l'asseccador, i es baixava per adobar-la o es pujava per assecar-la, mitjançant una trampa oberta en el forjat.

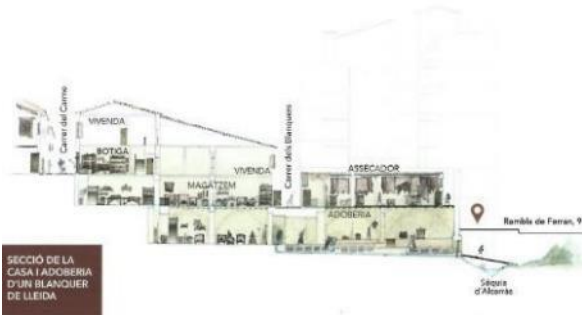

LES ADOBERIES DELS BLANQUERS I LA CASA DEL GREMI

Les adoberies dels blanquers estaven localitzades entre l'actual baixada de la Trinitat i de l'Audiència. Les que es podien visitar actualment són les número 5 i 6 d'un total de deu adoberies privades, més dues d'ús comunal vinculades a la casa del Gremi.

Tot el complex estava en funcionament a principis de segle XIII i es va construir al mateix temps com es desprèn de l'estudi arqueològic i les relacions entre els diferents elements que el configuren (muralla, tàbics, voltes, materials,

etc.). Una obra promoguda per un grup de menestrals amb els recursos suficients i el suport necessari per enderrocar la muralla de tancament andalusina de la ciutat i construir-ne una de nova adaptada a les seves necessitats. És a dir, amb portes d'accés a la séquia d'Alcarràs i els rius Nogueroles i Segre, on els adobers realitzaven els treballs de neteja i esbandit de les pells. Un projecte que també va incloure la construcció de les cases on vivien els blanquers, localitzades entre la banda sud de l'actual carrer del Carme i el petit carreró de Blanquers.

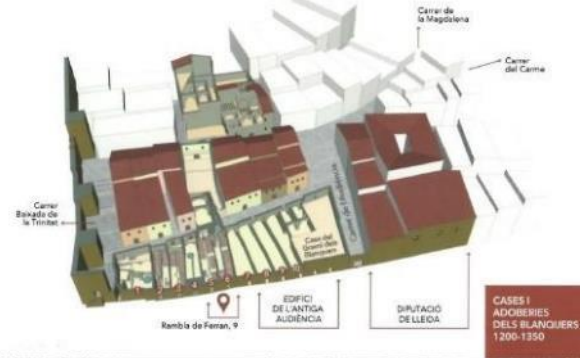

LA PAERIA



Ajuntament de Lleida

III. PLÀNOLS



Ajuntament de Lleida
Secció d'Arqueologia

PROJECTE D'ACTUACIÓ A LES ADOBERIES
RAMBLA FERRAN, 9 I 13 (MUSEU MORERA) LLEIDA
ZONES D'ACTUACIÓ

Tècnic: Xavier Payà i Mercé. Arqueòleg municipal

Dibuix: Jordi Sirisi

2026

P -02

escala: 1/300

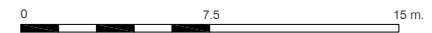

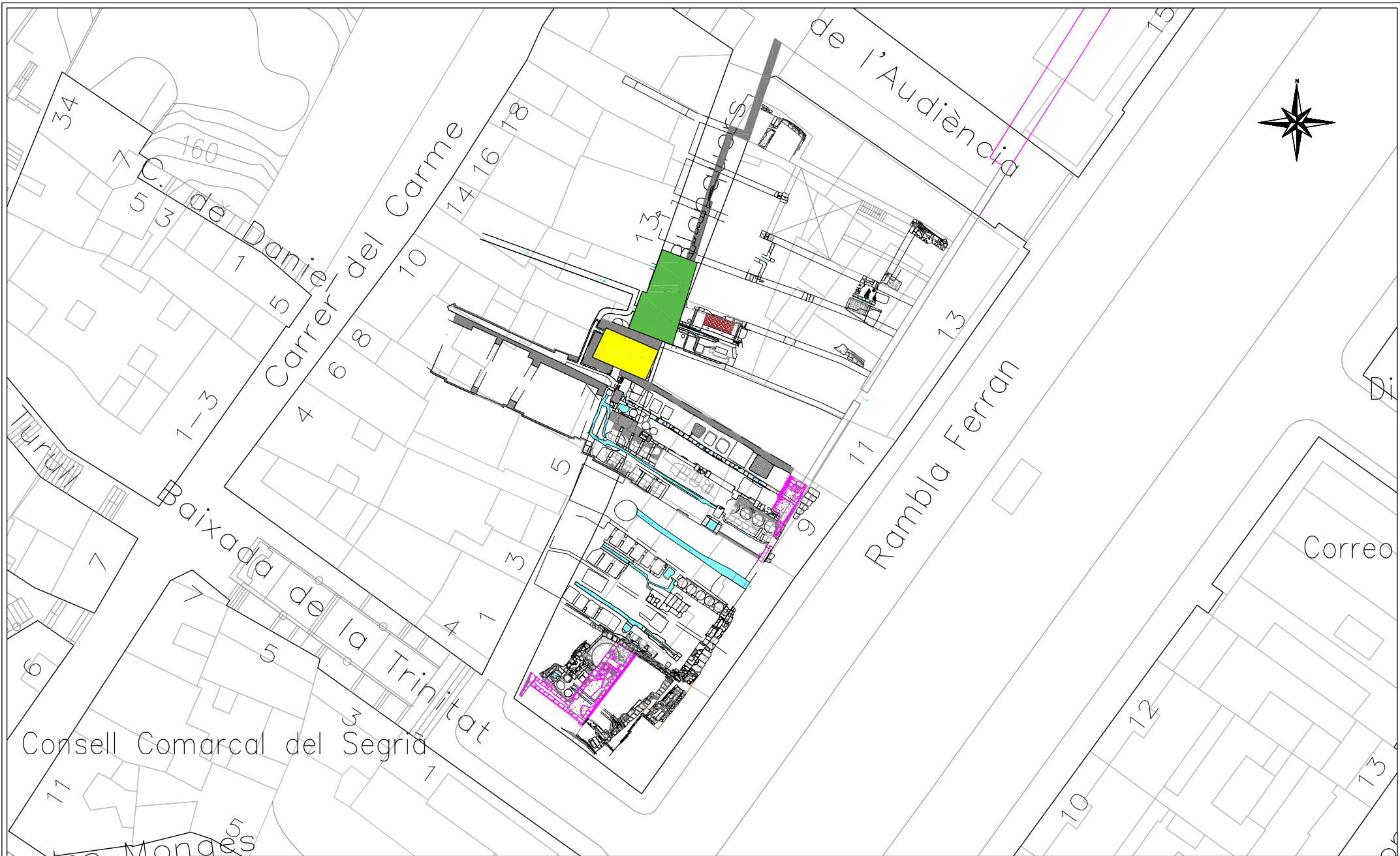

Consell Comarcal del Segrià



PROJECTE D'ACTUACIÓ A LES ADOBERIES
 RAMBLA FERRAN, 9 I 13 (MUSEU MORERA) LLEIDA
 LOCALITZACIÓ

Tècnic: Xavier Payà i Mercé. Arqueòleg municipal
 Dibuix: Jordi Sirisi
 escala: 1/500

2026

P-01

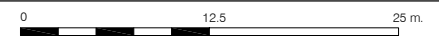



IV. PRESSUPOST

Veure pressupost desglossat en annex

Pressupost: Resum del pressupost

Pressupost d'execució de material (PEM)	41.669,57
13% de despeses generals	5.417,04
6% de benefici industrial	2.500,17
Pressupost d'execució per contracta (PEC = PEM + GG + BI)	49.586,78
21% IVA	10.413,22
Pressupost d'execució per contracta amb IVA (PEC = PEM + GG + BI + IVA)	60.000,00

Puja el pressupost d'execució per contracta a l'expressada quantitat de SEIXANTA MIL EUROS.

VI. ANNEXOS



RESTES D'UNES ADOBERIES

008.BARP

DESCRIPCIÓ DEL BÉ

<i>Tipologia Funcional</i>	JA Jaciment Arqueològic
<i>Subtipus funcional</i>	Adoberies
<i>Tipus</i>	Lloc o centre de producció i explotació
<i>Cronologia</i>	Medieval Feudal i Modern. Segles XIII-XVIII
<i>Context</i>	Actualment, les adoberies s'estenen per un seguit de finques, havent-se excavat dues parts de les possibles. Es troben en els espais de baixos i semisoterranis d'aquests immobles, havent-se pogut conservar gran part.
<i>Elements</i>	<p>Les adoberies localitzades entre els anys 2000 i 2006 corresponen a un complex industrial que arranca al segle XIII i perdura fins al segle XVIII. S'estenia des del carrer de la cuirassa –baixada de la Trinitat- fins al carrer de l'Aiguardent i delimitat pel mur que tancava la ciutat davant de l'arenys del riu Segre –Rambla Ferran-.</p> <p>De les sis adoberies documentades, a excepció d'una, totes són pràcticament idèntiques. Es tracta de patis allargats de 4,5 m. d'amplada per 20 m. de llargada, ocupats amb dipòsits a banda i banda que deixen un petit passadís central per on passa el canal de l'aigua. L'abundant aigua que necessitaven s'obtenia de pous excavats a la capa freàtica o bé mitjançant mines en galeria, que anaven a buscar els afloraments d'aigua de la base del turó. Hi ha dipòsits quadrats utilitzats de calciners –per cremar i inflar la pell per extreure el pel-, dipòsits de neteja i esbandit, dipòsits d'adob –procés de transformació de la pell en cuir- i dipòsits circulars destinats al tenyit.</p> <p>Però el que li dona a aquest conjunt monumentalitat i unitat són les grans voltes de pedra i arcs apuntats que suporten el carrer Blanquers. L'excel·lent estat de conservació de les adoberies es correspon amb un parcel·lari urbà i distribució de cases ubicades entre el carrer del Carme i el carrer Blanquers pràcticament inalterat des del segle XIII. L'agrupació d'unitats productives o tallers es correspon perfectament amb quatre cases que hem anomenat "Casa/Alberg/Celler de l'adober"</p> <p>Actualment les adoberies per sota de la Rambla Ferran núm.9 (INT-226) estan pendents d'una solució institucional que permeti adquirir o llogar el local en planta baixa per tal de poder obrir al públic un centre d'interpretació. Les adoberies que varen aparèixer a la Rambla Ferran 1 (INT-119) van ser cobertes per la llosa de formigó de l'actual edifici.</p>
<i>Ús actual</i>	Restes arqueològiques visitables
<i>Ús original/altres</i>	Adoberia
<i>Estat conservació</i>	Bo
<i>Entorn de protecció</i>	Cal englobar dins de la protecció el carrer Blanquers i la illa d'habitatges compresa entre aquest i el carrer del Carme ja que tenen correspondència funcional amb cadascuna de les adoberies.

RAONS PER A LA CATALOGACIÓ

- | | |
|---|--|
| <input checked="" type="checkbox"/> Valor històric | El seu valor patrimonial rau principalment en el fet d'aportar dades importants cara al coneixement de l'evolució històrica de Lleida, ultrapassant però l'estricta consideració local i esdevenint des d'ella uns referents d'àmplia rellevància arreu. |
| <input checked="" type="checkbox"/> Valor arqueològic i paleontològic | Les troballes realitzades fan que aquest indret tingui un valor arqueològic |

ÀMBITS DE PROTECCIÓ I OBJECTE

<i>Elements</i>	Taller de transformació de pell amb les piques, la mina d'aigua i canalitzacions excavades a la roca, arcs i voltes de sosteniment de l'edifici i part del carrer blanquers.
<i>Entorn de protecció</i>	Es tracta d'un complex productiu, és per això que s'ha de tenir en compte la protecció de

OCTUBRE 2023

**RESTES D'UNES ADOBERIES****008.BARP**

tot l'àmbit incloent-hi la part domèstica dels obradors, corresponent als habitatges del carrer del Carne.

REGULACIÓ DE LES INTERVENCIIONS

Tipus d'intervenció: Consolidació, restauració i adequació

Reg. intervencions: Les que estableix el Decret 78/2002, de 5 de març, del Reglament de protecció del patrimoni arqueològic i paleontològic, publicat al DOGC núm. 3594 amb data 13 de març de 2002.

Consolidació restauració de les restes i seguiment i control i excavació de l'entorn que encara no ha estat subjecte a projectes de construcció.

Usos permesos:

Segons el planejament general vigent i el planejament derivat que el desenvolupa

Usos prohibits:

Tots els altres

Entorn de protecció:

Determinat per les disposicions recollides als articles 30 a 33 del Decret 78/2002 de 5 de març al Reglament de protecció del patrimoni arqueològic i paleontològic, que contemplen la consolidació, rebliment, trasllat o salvació dels valors culturals.

INFORMACIÓ COMPLEMENTÀRIA

Bibliografia:

Payà, X.(2010) "Les adoberies d'època feudal a la ciutat de Lleida". Revista d'Arqueologia de Ponent núm. 20, 27-92. Lleida

Rodríguez, X. i Vilà, F. (2009). Estudi previ del Catàleg de Béns a protegir de la ciutat de Lleida (Segrià). Ajuntament de Lleida.

FITXES RELACIONADES:

CONJ. ARQUIT. ELEM. ARQUIT. BÉNS ARQUEOL. BÉNS SOCIOE. BÉNS NATURALS BÉNS AMBIENT-PAISAT

004,03 CA
nn

EA

BARP

BSE

BN

BAMP



Ortofotomapa

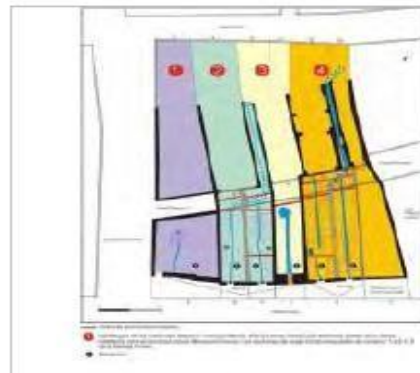

Planta de les sis adoberies
Anxiu Arqueològic - Ajuntament de Lleida

OCTUBRE 2023



V. FITXA CATÀLEG

CATÀLEG DE BÉNS A PROTEGIR
- BÉNS ARQUEOLÒGICS I PALEONTOLÒGICS (BARP) -



Ajuntament de Lleida

Lleida

RESTES D'UNES ADOBERIES**008.BARP**

LOCALITZACIÓ

<i>Indret</i>	Centre Històric	<i>Codi INE</i>	120	1350
<i>Adreça/es</i>	Rambla de Ferran, 1-13			

<i>Coordenades UTM</i>	x = 302.490	<i>Identificació al plànol</i>	008.BARP	<i>Delimitació bé</i>
	y = 4.609.998	<i>Grafisme categoria</i>		<i>Entorn protecció</i>	<input checked="" type="checkbox"/>

DADES CADASTRALS

<i>Número</i>	<i>Superfície</i>	<i>Sostre</i>	<i>N. plantes</i>	<i>Titularitat</i>
---------------	-------------------	---------------	-------------------	--------------------

Diverses (Veure Annex)



Localització



Vista de les adoberies 5 i 6 de la int. 226

DADES URBANÍSTIQUES

<i>Pla vigent</i>	PGL Pla General de Lleida
<i>Classificació</i>	SU (Sòl Urbà)
<i>Qualificació</i>	1C Zona de Centre Comercial



Planejament Vigent (Refós 2021)

CATALOGACIÓ ANTERIOR

<i>Tipus de bé</i>	Patrimoni arqueològic-paleontològic
<i>Classificació</i>	Restes arqueològiques
<i>Categoria</i>	No disposa

CATALOGACIÓ

<i>Tipus de bé</i>	Patrimoni arqueològic-paleontològic
<i>Classificació</i>	Jaciments arqueològics
<i>Categoria</i>	BCIL
<i>Nº reg/cat.</i>	008.BARP
<i>Nivell prot.</i>	Nivell 1. Integral Nivell 6. AEA en el seu entorn immediat

OCTUBRE 2023



Lleida

RESTES D'UNES ADOBERIES

008.BARP



*Vista de la mina de proveïment d'aigua
Anxiu Arqueològic - Ajuntament de Lleida*



Entrada: 2948/ 2021
 Asiento: 1693.0Diario: 228
 Hora: 09:55
 del día 29/06/2021



Presentante: Ajuntament de Lleida
 Fecha Caducidad: 21/09/2021



Ajuntament de Lleida

Regidoria d'Urbanisme
 Oficialia Major
 Patrimoni

Patricia Rubio Berart, amb DNI 41095064K, en nom i representació de la Corporació, amb domicili fiscal a la Pl. Sant Francesc, 3 i CIF P-2515100-B,

EXPOSA:

Que l'Ajuntament de Lleida està tramitant un expedient del departament de Patrimoni Cultural Històric Artístic.

Per aquest motiu,

SOL·LICITA:

Que s'expedeixi certificació literal de les inscripcions 1a, 2a, 8a, 9a i 12a de la finca registral núm. 3597, situada a Rambla Ferran 11 de Lleida.

Titular: Nest Capital Homes, SL

Referència cadastral: 2502702CG0120B0001BG

Lleida, a data de la signatura electrònica

Patricia Rubio Berart Data: 2021.06.28
 09:13:00 +02'00'

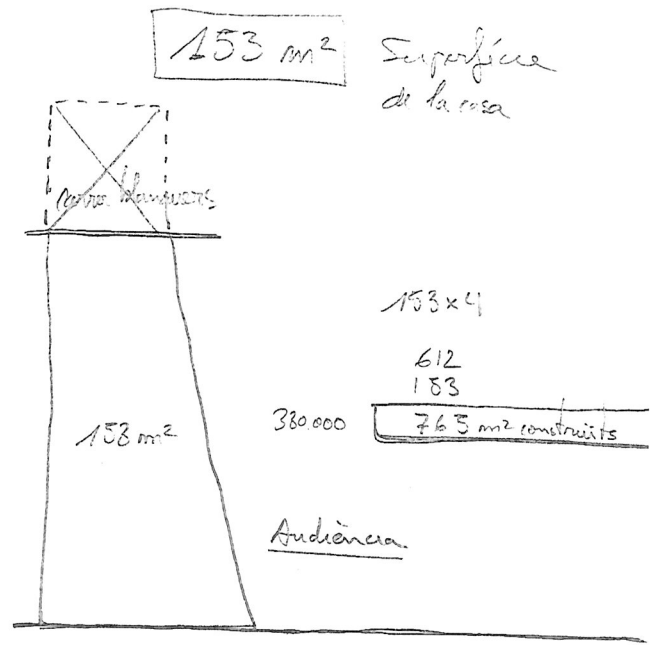

REGISTRE DE LA PROPIETAT NÚM. 1 DE LLEIDA

Rambla Ferran, 11

Patrimoni

☑ Plaça Paeria, 11 Edifici Pal·las (1a planta) 25007 LLEIDA ☎ 973700340 - Fax 973700473

CERT. Nº 319/2021

MARÍA EUGENIA RUBIES FARRÉ, Registradora de la Propiedad de Lleida
número 1

CERTIFICO: Que en vista de lo que se interesa en la instancia que antecede, y acomodándome a los términos en que está redactada, he examinado en todo lo necesario, los libros del Archivo a mi cargo, y de ellos resulta:

Que las inscripciones 1ª, 2ª, 8ª, 9ª y 12ª practicadas en el historial de la finca número **3.597**, con código registral único 25010000199511, obrante al folio 230 y siguientes del tomo 99 del Archivo, libro 28 del Ayuntamiento de LLEIDA, que en dicha instancia se indica, únicas inscripciones en las que figura la descripción de la finca y/o sus modificaciones, constan xerografiadas junto con sus respectivas notas marginales, en cuatro hojas de papel, a doble cara, con los espacios en blanco cruzados y selladas con el de este Registro, que se adjuntan a la presente.

Asimismo **CERTIFICO:** Que del examen practicado en el libro Diario de Operaciones de este Registro, resulta:

Que con fecha veintisiete de mayo de dos mil veintiuno, fue practicado el **asiento número 1160** en el **Diario número 228**, el cual se halla pendiente de despacho, y que literalmente copiado es como sigue: "Recibida telemáticamente a las 21:15 horas del día veintiséis de mayo de dos mil veintiuno, se presenta a las nueve horas de hoy, acta autorizada el 26 de mayo de 2021, por el Notario Lleida don Pablo Gómez Clavería, protocolo 2943, por la que NEST CAPITAL HOMES, S.L., reconoce haber recibido de BANKINTER, S.A., la cantidad de 124.575,20 euros, que son parte del préstamo concedido por éste y que grava con hipoteca la Finca 3597 de LLEIDA. En la propia acta

Página



{*} C.S.V. : 22501099BEFCDB9A

se designa como presentante a TECNOTRAMIT, S.L.”.

Al margen del transcrito asiento, constan extendidas dos notas, a saber; la primera, con fecha veintisiete de mayo de dos mil veintiuno, manifestando que se suspendió la calificación por falta de liquidación del Impuesto; y la segunda nota, con fecha diecisiete de junio de dos mil veintiuno, manifestando que con tal fecha doña Jessica Higuera, en representación de TECNOTRAMIT, aportó copia en soporte papel del documento que motivó tal asiento, acreditándose la liquidación del Impuesto correspondiente.

Y PARA QUE ASI CONSTE, y no existiendo presentado en el libro Diario de este Registro, ningún otro documento que se halle pendiente de despacho relativo a tal finca, expido la presente que firmo en Lleida, siendo las diez horas del día veintinueve de junio de dos mil veintiuno.

Este documento ha sido firmado digitalmente por la registradora: doña MARÍA EUGENIA RUBIES FARRE con firma electrónica reconocida.



(*) C.S.V. : 22501099BEFCDB9A

Documento firmado electrónicamente (R.D. 1671/2009.Art. 21.c). Autenticidad verificable mediante Código Seguro de Verificación 22501099BEFCDB9A en <https://www.registradores.org/csv>.

BASE: DECLARADA [] - FISCAL [] - LEY 8/89 [x]
HONORARIOS incluido I.V.A.: _____ EUROS
NºS. ARL.: 1 y 41E.- MINUTA Nº: _____

A los efectos del Reglamento General de Protección de Datos 2016/679 del Parlamento Europeo y del Consejo, de 27 de abril de 2016, relativo a la protección de las personas físicas en lo que respecta al tratamiento de datos personales y a la libre circulación de estos datos, queda informado de los siguientes aspectos:

1. Los datos personales contenidos en la presente solicitud serán objeto de tratamiento, cuyo responsable es el Registrador, siendo el uso y fin del tratamiento el previsto expresamente en la normativa registral. La información en ellos contenida sólo será tratada en los supuestos previstos legalmente y con la finalidad de facturar en su caso los servicios solicitados.
2. Conforme al art. 6 de la Instrucción de la Dirección General de los Registros y del Notariado, hoy Dirección General de Seguridad Jurídica y Fe Pública, de 17 de febrero de 1998, el titular de los datos queda informado que los mismos serán cedidos con el objeto de satisfacer el derecho del titular de la/s finca/s o derecho/s inscritos en el Registro a ser informado, a su instancia, del nombre o de la denominación y domicilio de las personas físicas o jurídicas que han recabado información respecto a su persona o bienes.

Página



(*) C.S.V. : 22501099BEFCDB9A

3. En cuanto resulte compatible con la legislación específica del Registro, se reconoce a los interesados los derechos de acceso, rectificación, supresión, oposición, limitación y portabilidad establecidos en el Reglamento citado, pudiendo ejercitarlos dirigiendo un escrito a la dirección del Registro. Del mismo modo, el usuario podrá reclamar ante la Agencia Española de Protección de Datos (AEPD): www.agpd.es. Sin perjuicio de ello, el interesado podrá ponerse en contacto con el delegado de protección de datos del Registro, dirigiendo un escrito a la dirección dpo@corpme.es

4. El periodo de conservación de los datos se determinará de acuerdo a los criterios establecidos en la legislación registral, resoluciones de la Dirección General de Seguridad Jurídica y Fe Pública e instrucciones colegiales, y en el caso de la facturación, conforme a la legislación fiscal y tributaria aplicable en cada momento. En todo caso, el Registro podrá conservar los datos de la solicitud por un tiempo superior a los indicados conforme a dichos criterios en aquellos supuestos en que sea necesario por la existencia de responsabilidades derivadas de la prestación del servicio.

5. La obtención y tratamiento de sus datos, en la forma indicada, es condición necesaria para la prestación de los servicios, para lo cual presta su consentimiento.



NOTAS MARGINALES.

N.º DE ORDEN
de las
INSCRIPCIONES

FINCA N.º 3597 auto 1690

230

1.º
auto 4.º

Uruguay. Sebia vivienda de tapia con un lagar y bodega algo destruida, situada en esta Ciudad, enclavada entre el Chiriquero y alcaza de Curitiba. Se trata de un terreno con el número dieciséis, cuya medida superficial no consta y linda al front. Pericite con el calle de Curitiba, abajo, por la espalda. Orient. con la Parroquia de Fernando, auto, por el de San Alfonso, desde la vivienda. Fuese puesta por la dueña sufriendo mediodía con el auto del Almacén de Alberto Oron, y por la izquierda con el auto de Doña Teresa Ornela. Su valor excede mil ochocientos pesetas. Propagación guardada. Esta finca fue vendida en el Registro de Comercio con fecha veintidós de Marzo de mil ochocientos ochenta y dos, en el tomo ciento ochenta y cinco, folio ciento ochenta y cinco, inscripción número ochenta y dos, cuarta. Juan Rodolfo Bouabré, mayor edad, casado, exhibiente y propietario, se reservó un tercio de esta finca para su esposa y herederos, y a su vez, y por el precio de veintidós mil ochocientos pesetas pagadas al contado. En su virtud don Manuel Estorero Bouabré, y sus herederos, por la adquisición de esta finca a título de compra y venta. Todo lo referido consta de la escritura otorgada en el día de Febrero de mil ochocientos ochenta y dos, ante don José Palau, Notario de Curitiba, cuya primera copia fue expedida en el número de veintidós de los autos, del día veintidós del actual, según el número de inscripción veintidós, al folio ciento veintidós, del tomo uno del libro de Pericite. Paga el impuesto de registro de la Oficina Liquidadora de esta Ciudad de mil ochocientos ochenta y dos. Vivienda construida en el día de los autos y documentos a que me refiero, fue en la primera inscripción de veintidós de los autos de mil ochocientos ochenta y dos.

Auto 2.º, 3.º, 4.º, 5.º, 6.º, 7.º, 8.º, 9.º, 10.º, 11.º, 12.º, 13.º, 14.º, 15.º, 16.º, 17.º, 18.º, 19.º, 20.º, 21.º, 22.º, 23.º, 24.º, 25.º, 26.º, 27.º, 28.º, 29.º, 30.º, 31.º, 32.º, 33.º, 34.º, 35.º, 36.º, 37.º, 38.º, 39.º, 40.º, 41.º, 42.º, 43.º, 44.º, 45.º, 46.º, 47.º, 48.º, 49.º, 50.º, 51.º, 52.º, 53.º, 54.º, 55.º, 56.º, 57.º, 58.º, 59.º, 60.º, 61.º, 62.º, 63.º, 64.º, 65.º, 66.º, 67.º, 68.º, 69.º, 70.º, 71.º, 72.º, 73.º, 74.º, 75.º, 76.º, 77.º, 78.º, 79.º, 80.º, 81.º, 82.º, 83.º, 84.º, 85.º, 86.º, 87.º, 88.º, 89.º, 90.º, 91.º, 92.º, 93.º, 94.º, 95.º, 96.º, 97.º, 98.º, 99.º, 100.º.

2.º
Cautado el impuesto que sobre la mitad indivisa de esta finca tenía sujeta en el auto de inscripción número 2.º, y se pagó por la 3.ª de este número. Se da a 23 de Abril de 1911. *[Firma]*

FINCA N.º 3.597 231

de declaración de obra nueva a favor del causante inscrito en una partida individual de esta finca a nombre de Doña Dolores, para el fin de título de gananciales y el de usufructo a su muerte a la día sujeta, y a favor de la Señora DOÑA MERCEDES, Doña Mercedes y Doña María o heredera forera a unido propietario de esta última partida, por partes iguales y proindiviso, a título de herederos a b. i. u. b. todo, en la forma que constan en la inscripción primera del número 1.º del quinientos noventa y nueve, al folio dorados treinta y tres, de esta tomo. Pago el impuesto. Seida a veintita de Abril de mil novecientos cuarenta y uno. A. E. 2.º, R. 5.117, 1.201 del comento de Cuba, G. P. Niet

N.º DE ORIGEN de las INSCRIPCIONES

NOTAS MARGINALES

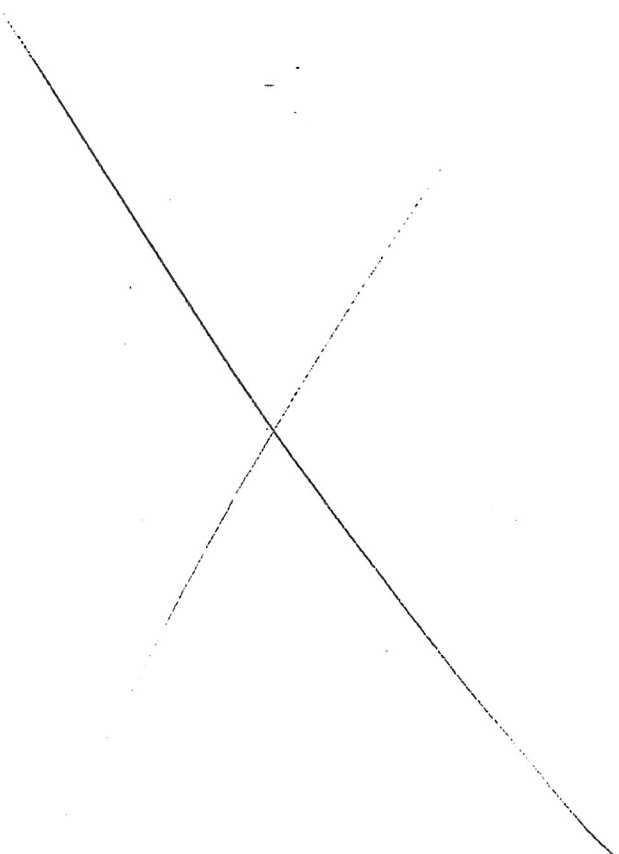
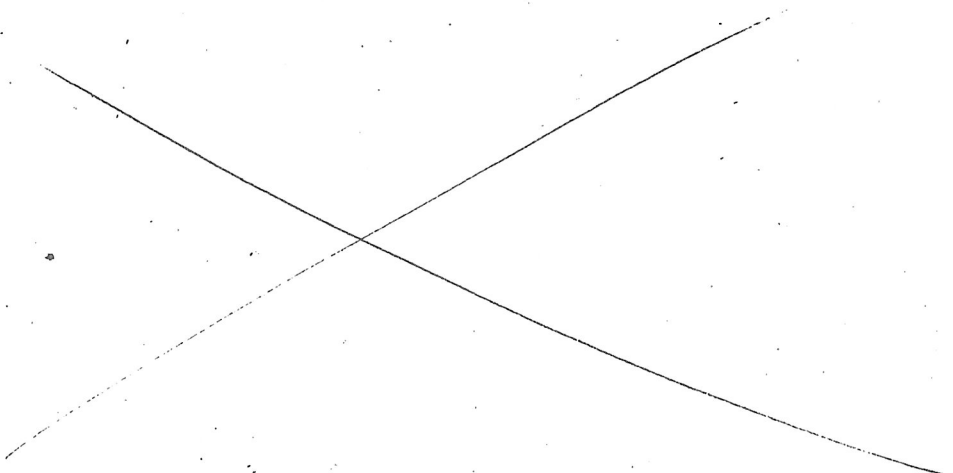

153
M2

PROVINCIA	REGISTRO	AVANTAMIENTO / SECCION	LIBRO	TOMO
L	LLEIDA NUMERO UNO	LLEIDA	1278	2084

FINCA N.º 3597 N procedente del folio 160 025 del libro 74 de Lleida.

URBANA: Casa de planta baja, que es a la vez sótano de la calle Curtidores, por efecto del desnivel existente entre dicha calle y la Avenida Ferrán, primer piso y tres pisos más de altura, de una sola vivienda en cada uno de ellos, de superficie ciento cincuenta y tres metros cuadrados, sita en esta ciudad de Lleida, con frente a la Avenida Ferrán, número trece. Lindantes: Al frente, dicha calle; derecha entrando, Jaime Llorens Roca; izquierda, José Curia; y detrás, calle Curtidores. El valor de una tercera parte indivisa de esta finca, un millón doscientas mil pesetas. Si bien una mitad indivisa de una tercera parte indivisa de esta finca se halla afecta al usufructo a favor de Don Manuel Florensa Farré, según la precedente inscripción sexta, dicho derecho ha quedado totalmente extinguido y cancelado por haber dicho señor fallecido, según se dirá, consolidándose con la nuda propiedad a favor de Don Manuel y Doña María Antonia Biosca Florensa. GRAVADA una tercera parte indivisa de esta finca, procedente de Doña María Florensa Farré, con la prohibición impuesta por la misma en su testamento a sus herederos Don Manuel y Doña María Antonia Biosca Florensa, por la que dichos herederos no podrán vender, gravar, hipotecar, ni disponer en general a título oneroso de la tercera parte propia de la testadora, en tanto no alcance la mayor edad el menor de los nietos, nacidos o póstumos de la testadora, según la precedente inscripción quinta. Don Manuel Florensa Farré, Don Manuel Biosca Florensa, y Doña María Antonia Biosca Florensa, son dueños de esta finca, por terceras e iguales partes indivisas. Por los siguientes títulos: Respecto de Don Manuel Florensa Farré, y en cuanto a la nuda propiedad de una sexta parte indivisa, por herencia intestada de Don Manuel Florensa Bonet, habiéndola relacionado en escritura otorgada ante el Notario de Lérida, Don Manuel Aleu, el seis de Marzo de mil novecientos cuarenta y uno, según la precedente inscripción segunda; en cuanto al usufructo de dicha participación, por haberse consolidado con la nuda propiedad al fallecimiento de la usufructuaria, Doña Dolores Farré Fort, según escritura otorgada ante el Notario de Lérida, Don Manuel Aleu, el seis de Marzo de mil novecientos cuarenta y uno; y en cuanto a otra sexta parte indivisa, por herencia de Doña Dolores Farré Fort, habiéndola relacionado en escritura otorgada ante el Notario de Lérida, Don Manuel Aleu, el seis de Marzo de mil novecientos cuarenta y uno. Respecto de Don Manuel y Doña María Antonia Biosca Florensa, en cuanto a la nuda propiedad de una tercera parte indivisa, por herencia de Doña María Florensa Farré, habiéndola relacionado en escritura otorgada ante el Notario de Lérida, Don Luis Hernández, el diez de Abril de mil novecientos sesenta y cinco, según la precedente inscripción quinta; en cuanto al usufructo de tal participación, por haberse consolidado con la nuda propiedad al fallecimiento del usufructuario, Don Francisco Biosca Farrerri, según escritura otorgada ante el Notario de Lérida, Don Luis Hernández Palmés, diecisiete de Mayo de mil novecientos sesenta y nueve, que motivó la cancelación séptima; en cuanto a la nuda propiedad de una sexta parte indivisa y el pleno dominio de otra sexta parte indivisa, por iguales partes, por herencia de Doña Mercedes Florensa Farré, habiéndola relacionado en escritura otorgada ante el Notario de Lérida, Don Luis Hernández, el cinco de Mayo de mil novecientos sesenta y cinco, segunda la inscripción sexta; y en cuanto al usufructo de dicha sexta parte indivisa, por haberse consolidado con la nuda propiedad al fallecimiento del usufructuario, según se ha expresado al principio de este asiento. El citado Don Manuel Florensa Farré, dueño de dos sextas partes indivisas o una tercera parte indivisa de esta finca, vecino que fué de Lleida, falleció en la propia localidad, en estado de casado, el veintinueve de Diciembre de mil novecientos ochenta y cuatro, según certificado de defunción expedido el cinco de Mayo de mil novecientos noventa y cinco, por el Registro Civil de esta Capital; y en su testamento que otorgó en Lérida, ante su Notario, Don Juan Antonio de Obeso Pifeiro, el veintidós de Enero de mil novecientos ochenta y dos, último que otorgó, según certificación del Registro General de Actos de Última Voluntad de fecha veinticinco de Mayo de mil novecientos noventa y cinco, declaró que estuvo casado en primeras nupcias con Doña Adela Vargas Rodríguez, y estar casado en segundas nupcias con Doña María del Carmen Santacruz Broto, de ninguna de las cuales tiene descendencia. Ordenó los siguientes legados, todos ellos en nuda propiedad: A su sobrino carnal Manuel Biosca Florensa, hijo de la difunta hermana del testador María Florensa Farré, entre otras radicantes en otros distritos Hipotecarios, la tercera parte indivisa perteneciente al testador de los edificios sitos en

NOTAS MARGINALES

LA NUDA PROPIEDAD DE UNA TERCERA PARTE INDIVISA de esta finca queda afecta por CINCO AÑOS, desde hoy, al pago de la liquidación que, pudiera girarse por el Impuesto sobre Sucesiones y Donaciones. Se ha presentado autoliquidación exenta. LLEIDA, 16 de junio de 1.995. *Lleu*

Cancelado el usufructo contenido en la adjunta inscripción, por la 108 de este número. Lleida, a 20 de Junio de 1.995. *Lleu*

Cancelada por caducidad, la precedente nota de afección al pago de la liquidación correspondiente. Lleida, 27 de octubre de 2014. *Lleu*

firmado digitalmente por el registrador: don JAVIER DE ANGULO RODRIGUEZ

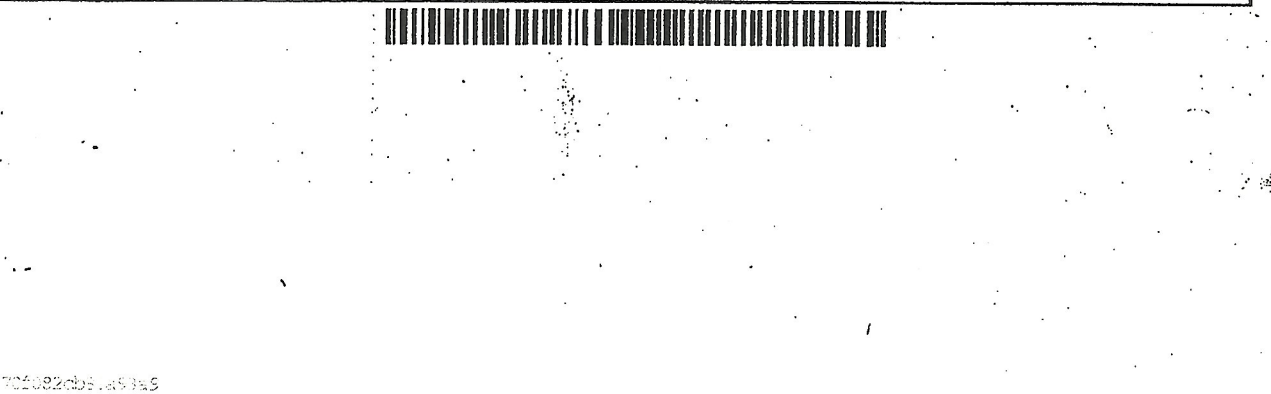
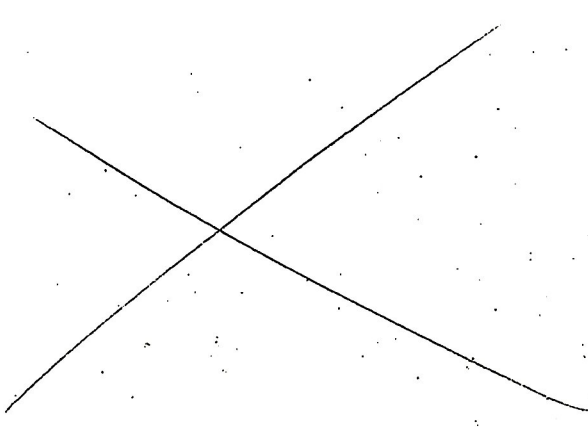



NOTAS MARGINALES

N.º ORDEN DE INSCRIPCIONES

FINCA N.º 3597 N

Lléida, calle del Capitán Masip, número uno, y Rambla de Aragón, número veintisiete. A su sobrina carnal María Antonia Biosca Florensa, hermana del anterior, la casa y fincas propias del testador sitas en término de Alborge -Zaragoza-. Y conjuntamente a los mismos legatarios Manuel y María Antonia Biosca Florensa, por partes iguales, la tercera parte indivisa perteneciente al testador tanto en las casas sitas en Lérida, Rambla de Ferrán, números trece y treinta y cuatro, como en las fincas de Almacellests que el testador heredó de sus padres. En los legados expresados serán los legatarios sustituidos vulgarmente por sus respectivos descendientes matrimoniales por estirpes. Prelegó a su nombrada esposa el usufructo vitalicio de todos los bienes cuya nuda propiedad ha legado anteriormente, dispensándola de inventario y fianza y facultándola para tomar por sí misma posesión de dichos bienes, entre los cuales se incluirá el piso que actualmente habita el testador y su esposa. Instituyó heredera en el remanente de todos sus bienes, derechos y acciones a su repetida esposa, con prohibición de detraer la cuarta falcida respecto a los legados expresados. El legatario Don Manuel Biosca Florensa, vecino que fué de Lleida, falleció en la propia localidad, en estado de viudo, el siete de Abril de mil novecientos ochenta y cuatro, según certificado de defunción expedido el trece de los mismos mes y año, por el Registro Civil de esta Capital, premuriendo por tanto al causante Don Manuel Florensa Farré, por lo que surte efecto la sustitución vulgar ordenada por éste en su calendario testamentario, en favor de los únicos hijos de Don Manuel Biosca Florensa, que resultan ser Don Francisco y Doña María Elena Biosca Estela, según se acredita por notoriedad, mediante acta autorizada en Lleida, por su Notario, Don Antonio Rico Morales, el diecinueve de Diciembre de mil novecientos ochenta y cinco. En escritura otorgada en Lleida, ante su Notario, Don Antonio Rico Morales, el diecinueve de Diciembre de mil novecientos ochenta y cinco, Doña María del Carmen Santacruz Broto, de ochenta y siete años de edad, viuda, — nacionalidad civil catalana, como heredera de su finado esposo y cumpliendo lo ordenado por el mismo en su calendario testamentario, hace entrega de los legados dispuestos en la siguiente forma: A Doña María Antonia Biosca Florensa, mayor de edad, viuda, — con D.N.I. número 40.644.829, y de regionalidad civil catalana de la nuda propiedad diversas fincas radicantes en otro Distrito Hipotecario, y de una mitad indivisa de una tercera parte indivisa de la finca de este número, igual participación de otra que se registra donde indica la nota del asiento de presentación que se dirá, e igual participación de otras radicantes en otro Distrito Hipotecario. Y a Don Francisco Biosca Estela, casado, — Doña María Elena Biosca Estela, soltera, — y mayores de edad, con D.N.I. números 40.834.961 y 40.874.817, respectivamente, y de regionalidad civil catalana, por iguales partes indivisas, la nuda propiedad de una tercera parte indivisa de dos fincas que se registran donde indica la nota del asiento de presentación que se dirá; y a cada uno, la nuda propiedad de una cuarta parte indivisa de una tercera parte indivisa de la finca de este número y otra, antes reseñadas, e igual participación otras, también reseñadas, radicantes en otro Distrito Hipotecario. Todos los legatarios aceptan las anteriores entregas y con las mismas se dan por completamente pagados de cuantos derechos pudieran tener y pretender en la herencia de Don Manuel Florensa Farré, prometiendo nada más pedir ni reclamar. En su virtud, INSCRIBO la nuda propiedad de una tercera parte indivisa de esta finca a favor de Doña **MARIA ANTONIA BIOSCA FLORENSA**, Don **FRANCISCO** y Doña **MARIA ELENA BIOSCA ESTELA**, en la proporción de una mitad indivisa de tal participación la primera, y la restante mitad indivisa de tal participación los dos últimos, por iguales partes indivisas, a título de legado, sin perjuicio del usufructo que sobre la repetida participación corresponde a Doña María del Carmen Santacruz Broto. Así resulta de los documentos referidos, que han sido presentados a las nuevas horas del día nueve de Mayo último, según el asiento 886, del Diario 114. Exento del impuesto. Lleida, a dieciséis de Junio de mil novecientos noventa y cinco. *W. de*

URBANA: Casa sita en Lleida, con frente la Rambla de Ferrán, número once, antes trece,

PROVINCIA	REGISTRO	AYUNTAMIENTO / SECCION	LIBRO	TOMO
L	LLEIDA NUMERO UNO	LLEIDA	1273	2084

FINCA N.º 3597 N 026

compuesta de planta baja, que es a la vez sótano en la calle Curtidores, por efecto del desnivel existente entre dicha calle y la Rambla de Ferrán, primer piso y tres pisos más de altura, de una sola vivienda en cada uno de ellos, ocupando una superficie de ciento cincuenta y tres metros cuadrados. LINDA: Frente, Oriente, dcha Avenida; derecha entrando, Norte, predio de Jaime Llorens Roca; fondo, Oeste, calle Curtidores; e izquierda, Sur, propiedad de José Curriá. Gravada una tercera parte indivisa de esta finca con la prohibición que resulta de la inscripción quinta. Gravada la nuda propiedad de una tercera parte indivisa de esta finca, con el pago de la liquidación o liquidaciones que, en su caso, puedan girarse por el Impuesto sobre Sucesiones y Donaciones, según la nota al margen de la inscripción octava. El valor de una tercera parte indivisa o dos sextas partes de esta finca, seis millones seiscientas sesenta y seis mil seiscientos sesenta y siete pesetas. Don Manuel Biosca Florensa, es dueño de una tercera parte indivisa o dos sextas partes indivisas de esta finca, por herencias y cancelaciones de usufructo, según las inscripciones quinta, séptima, sexta y octava. El citado Don Manuel Biosca Florensa, vecino que fué de Lleida, falleció en la propia localidad, en estado de viudo, el siete de Abril de mil novecientos ochenta y cuatro, según certificado de defunción expedido el trece de los mismos mes y año, por el Registro Civil de esta Capital; y en su testamento que otorgó en Barcelona, ante su Notario, Don Modesto Recasens Gasió, el once de Junio de mil novecientos ochenta y uno, último que otorgó, según certificado del Registro General de Actos de Ultima Voluntad de fecha veinticuatro de Abril de mil novecientos ochenta y cuatro, declaró estar casado con Doña Rosario Estela Salellas, de la que tiene dos hijos llamados Francisco y María Elena. Legó a su hija María Elena lo que por legitima le corresponde. Nada legó a su hijo Francisco, por cuanto declaró imputable a la legitima las cantidades que representan los gastos que ha pagado de su carrera profesional, estudios en el extranjero, instalación, boda y deudas de su hijo, y cuyo total excede con mucho a lo que por legitima le hubiere correspondido. Instituyó y nombró heredera universal a su esposa Doña Rosario Estela Salellas. Si su esposa le premuriese la sustituyó por su hija María Elena, con facultad de libre disposición. La heredera instituida Doña Rosario Estela Salellas, premurió al causante ya que falleció el siete de Agosto de mil novecientos ochenta y dos, según certificado de defunción expedido el diez de Abril de mil novecientos ochenta y cuatro, por el Registro Civil de esta Capital, habiendo tenido lugar por consiguiente la sustitución prevista por el causante en su calificado testamento a favor de su hija Doña María Elena Biosca Estela. En escritura otorgada ante el Notario de Lleida, Don Antonio Rico Morales, el veinticuatro de Agosto de mil novecientos ochenta y cuatro, Doña María Elena Biosca Estela, formalizó el inventario de los bienes de la herencia de su difunto padre. En otra escritura otorgada en Barcelona, ante su Notario, Don Joan Rubies Mallol, el diecisiete de Noviembre de mil novecientos noventa y cuatro, Doña María Elena Biosca Estela, mayor de edad, soltera, ADICIONA al inventario de los bienes relictos por su padre dos sextas partes indivisas de esta finca, igual participación de otra, y una sexta parte indivisa de otras dos, que se registran donde indica la nota del asiento de presentación que se dirá. En su virtud, INSCRIBO dos sextas partes indivisas de esta finca, a favor de Doña MARIA ELENA BIOSCA ESTELA, a título de adición de herencia, sin perjuicio de los derechos legitimarios que puedan corresponder al otro hijo del causante Don Francisco Biosca Estela. Así resultó de los documentos referidos, que han sido presentados a las nueve horas del día nueve de Mayo último, según el asiento 886, del Diario 114. No sujeto al impuesto. Lleida, a diecinueve de Junio de mil novecientos noventa y cinco. *Deu*

NOTAS MARGINALES

Cancelados los derechos legitimarios que resultan de la inscripción 9ª adjunta, por caducidad, de conformidad con el artículo 15 y la Disposición Transitoria 1ª de la Ley Hipotecaria. Lleida, a 27 de octubre de 2014.
 Firmado digitalmente por el registrador: don JAVIER DE ANGULO RODRIGUEZ

ADICION DE HERENCIA

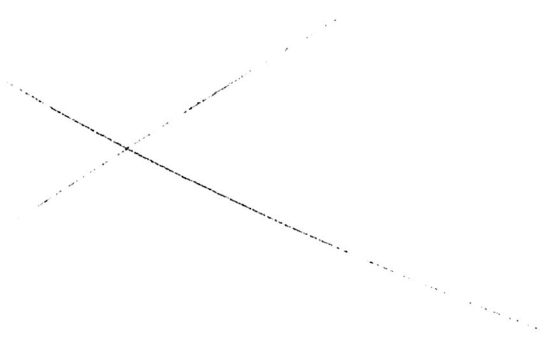
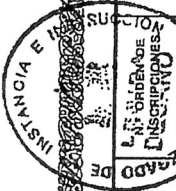

PROVINCIA	REGISTRO	AVANTAMIENTO / SECCION	LIBRO	TOMO
LL.	LLLEIDA NO 1	LLLEIDA	1278	2084

FINCA N.º 3597

URBANA: Casa sita en Lleida, con frente a la Rambla de Ferrán número once, compuesta de planta baja, que es a la vez sótano en la calle Curtidores hoy calle Blanquers, por efecto del desnivel existente entre dicha calle y la Rambla de Ferrán, primer piso y tres pisos más de altura, de una sola vivienda cada uno de ellos, ocupando una superficie de ciento cincuenta y tres metros cuadrados. LINDA: Frente, Oriente, dicha Rambla; derecha entrando, Norte, pradio de Jaime Lorens Roca, hoy Ayuntamiento de Lleida; fondo, Oeste, calle Curtidores, hoy calle Blanquers; e izquierda, Sur, propiedad de José Curria, hoy "Divarian Propiedad S.A.". REFERENCIA CATASTRAL: 2502702CG0120B0001B6, según certificación catastral descriptiva y gráfica emitida con fecha veintinueve de noviembre de dos mil diecinueve, la constancia de la cual NO IMPLICA conformidad de la descripción registral con la catastral, sino un solo dato más sobre la localización e identificación de la finca. REPRESENTACIÓN GRÁFICA REGISTRAL: No consta inscrita. ESTADO DE COORDINACIÓN GRÁFICA CON CATASTRO: Finca NO COORDINADA gráficamente con el Catastro, conforme al artículo 10 de la Ley Hipotecaria. CALIFICACION DE EFICIENCIA ENERGÉTICA: No consta. CÉDULA DE HABITABILIDAD: No se acredita la cédula de habitabilidad de las viviendas integrantes de la edificación, por carecer la transmitente de ellas, exonerando la parte adquirente que se dirá a la transmitente de la entrega de las mismas, acreditándose que se puede obtener las referidas cédulas después de la ejecución de obras de rehabilitación, mediante certificado de fecha veintiséis de noviembre de dos mil diecinueve expedido en Lleida, por la arquitecta doña Aroa Felis Vallejo, colegiada número 4079 en el Colegio de Arquitectos de Aragón, que se incorpora a la escritura objeto de la presente, y cuya firma legitima el Notario autorizante, complementado por certificado de su colegio profesional de fecha veinticinco de octubre de dos mil diecinueve. Valor de esta finca trescientos treinta mil euros. Sin cargas. Doña MARIA ELENA BIOSCA ESTELA, mayor de edad, soltera, de vecindad catalana,



NOTAS MARGINALES

12.
Venta

Esta finca queda afecta por CINCO AÑOS desde hoy, al pago de la liquidación del Impuesto que pudiera corresponder, habiendo quedado liberada por la cantidad de 5.600'00 euros, satisfecha por autoliquidación de la que se archiva copia. Lleida, a 17 de enero de 2020.

Firmado digitalmente por la registradora:
doña MARÍA EUGENIA RUIJES FARRE

Esta finca queda afecta por CINCO AÑOS desde hoy, al pago de la liquidación del Impuesto que pudiera corresponder, habiendo quedado liberada por la cantidad de 8.220'00 euros, satisfecha por autoliquidación de la que se archiva copia. Lleida, a 17 de enero de 2020.

Firmado digitalmente por la registradora:
doña MARÍA EUGENIA RUIJES FARRE

INCORPORADA, la Referencia Catastral que resulta de la certificación catastral descriptiva y gráfica, a la descripción de la finca registral de este número. Lleida, a 17 de enero de 2020.

Firmado digitalmente por la registradora:
doña MARÍA EUGENIA RUIJES FARRE

Habiéndose exonerado de la obligación de aportar la cédula de habitabilidad al transmitente en la escritura que motiva la adjunta inscripción, por la posible obtención de la misma mediante la realización de obras de rehabilitación, la finca de este número queda sujeta a la ejecución de las obras de rehabilitación. Esta nota se cancelará con la presentación de la cédula de habitabilidad una vez finalizadas las obras de rehabilitación. Todo ello en virtud del artículo 10-1º del Decreto 141/2012, de 30 de octubre, por el que se regulan las condiciones mínimas de

con DNI.40874817E, es titular de esta finca, por adjudicación y compra según las precedentes inscripciones décima y undécima; y, manifestando que la finca está libre de arrendamientos, excepto el local de la planta baja que se encuentra arrendado a doña Angela Checa Martín con DNI.47692571R, en virtud de contrato de arrendamientos suscrito en fecha veintinueve de enero de dos mil trece, y que ninguna de las viviendas integrantes de la finca constituye domicilio para cuya disposición se requiera el consentimiento de terceras personas, a los efectos de los artículos 231-9 y 234-3 del Código Civil de Catalunya u otras normas equivalentes, VENDE la finca de este número a la compañía mercantil "NEST CAPITAL HOMES S.L.", domiciliada en Villanueva de la Cañada -Madrid-, calle Maestro Albréniz número quince, con CIF.B84866029, e inscrita en el Registro Mercantil de Madrid con la hoja M-419402, que representada por su Administrador Unico don Sergi Vélez Viola, mayor de edad, con DNI.43732990F, cargo para el que fue nombrado por plazo indefinido en escritura autorizada por el Notario de Lleida don Pablo Gómez



<p>25010000199511</p> <p style="text-align: center;">FINCA N.º3597.....</p>	<p>N.º ORDEN DE INSCRIPCIONES</p>	<p>Clavería el siete de junio de dos mil diecisiete, protocolo 1639, de cuya escritura de nombramiento, el Notario autorizante de la escritura objeto de la presente, hace mención, y teniendo copia a la vista, debidamente inscrita en el Registro Mercantil, considera suficientes, a su juicio las facultades representativas de la misma resultantes, para el otorgamiento de la que es objeto de la presente, adquiere por el precio de trescientos treinta mil euros, cuyo precio ha sido satisfecho, en cuanto a la suma de treinta y tres mil euros con fecha veinticinco de noviembre de dos mil diecinueve mediante transferencia bancaria copia del justificante de la cual se incorpora a la escritura objeto de la presente, en cuanto a la suma de noventa y nueve mil euros en el propio otorgamiento mediante cheque bancario nominativo, copia de referido cheque bancario se incorpora a la escritura objeto de la presente, identificándose en el propio título el número de la cuenta de cargo de dicho cheque, y en cuanto al resto de ciento noventa y ocho mil euros queda aplazado, sin devengo de intereses, para hacerse efectivo como máximo el día dos de octubre de dos mil veinte inclusive. En su virtud, previa la modificación de la descripción de la finca, por incorporación a la misma de su correspondiente Referencia Catastral, y actualización de linderos, INSCRIBO el dominio de esta finca, a favor de la entidad "NEST CAPITAL HOMES S.L.", a título de compra. Así resulta de una escritura otorgada ante el Notario de Lleida don Pablo Gómez Clavería, el dos de diciembre de dos mil diecinueve, protocolo 6843, que se presentó a las nueve horas, del día tres de diciembre de dos mil diecinueve, según el asiento 190, del Diario 226. Autoliquidado el impuesto. LLEIDA, a diecisiete de enero de dos mil veinte.</p> <p><i>Firmado digitalmente por la registradora; doña MARÍA EUGENIA RUBIES FARRE</i></p>	<p>NOTAS MARGINALES</p> <p>habitabilidad de las viviendas y la cédula de habitabilidad, de Catalunya. Lleida, a 17 de enero de 2020.</p> <p><i>Firmado digitalmente por la registradora: doña MARÍA EUGENIA RUBIES FARRE</i></p> <p>NO APORTADO el certificado/etiqueta de eficiencia energética conforme al artículo único, apartado 2, del R.D. 235/2013, de 5 de abril, por el que se aprueba el procedimiento básico para la certificación de la Eficiencia Energética-. Lleida, a 17 de enero de 2020.</p> <p><i>Firmado digitalmente por la registradora: doña MARÍA EUGENIA RUBIES FARRE</i></p> <p>A la finca de este número se le ha asignado el Código Registral Único número 25010000199511, de conformidad con el artículo 9 de la Ley Hipotecaria, modificado por la Ley 13/2015, de 24 de julio. Lleida, a 17 de enero de 2020.</p> <p><i>Firmado digitalmente por la registradora: doña MARÍA EUGENIA RUBIES FARRE</i></p>	<p>Para MUSA</p> <p>2020.01.17</p> <p>1</p>	
---	-----------------------------------	--	---	---	--



GOBIERNO DE ESPAÑA

MINISTERIO DE HACIENDA

SECRETARÍA DE ESTADO DE HACIENDA

DIRECCIÓN GENERAL DEL CATASTRO

CONSULTA DESCRIPTIVA Y GRÁFICA DE DATOS CATASTRALES DE BIEN INMUEBLE

Referencia catastral: 2502702CG0120B0001BG

DATOS DESCRIPTIVOS DEL INMUEBLE

Localización:

RB FERRAN 11

25007 LLEIDA [LLEIDA]

Clase: URBANO

Uso principal: Residencial

Superficie construida: 571 m²

Año construcción: 1932

Construcción

Destino	Escalera / Planta / Puerta	Superficie m ²
OCIO HOSTEL	1/00/02	98
VIVIENDA	1/00/01	44
VIVIENDA	1/01/01	143
VIVIENDA	1/02/01	143
VIVIENDA	1/03/01	143

PARCELA

Superficie gráfica: 142 m²

Participación del inmueble: 100,00 %

Tipo: Parcela construida sin división horizontal

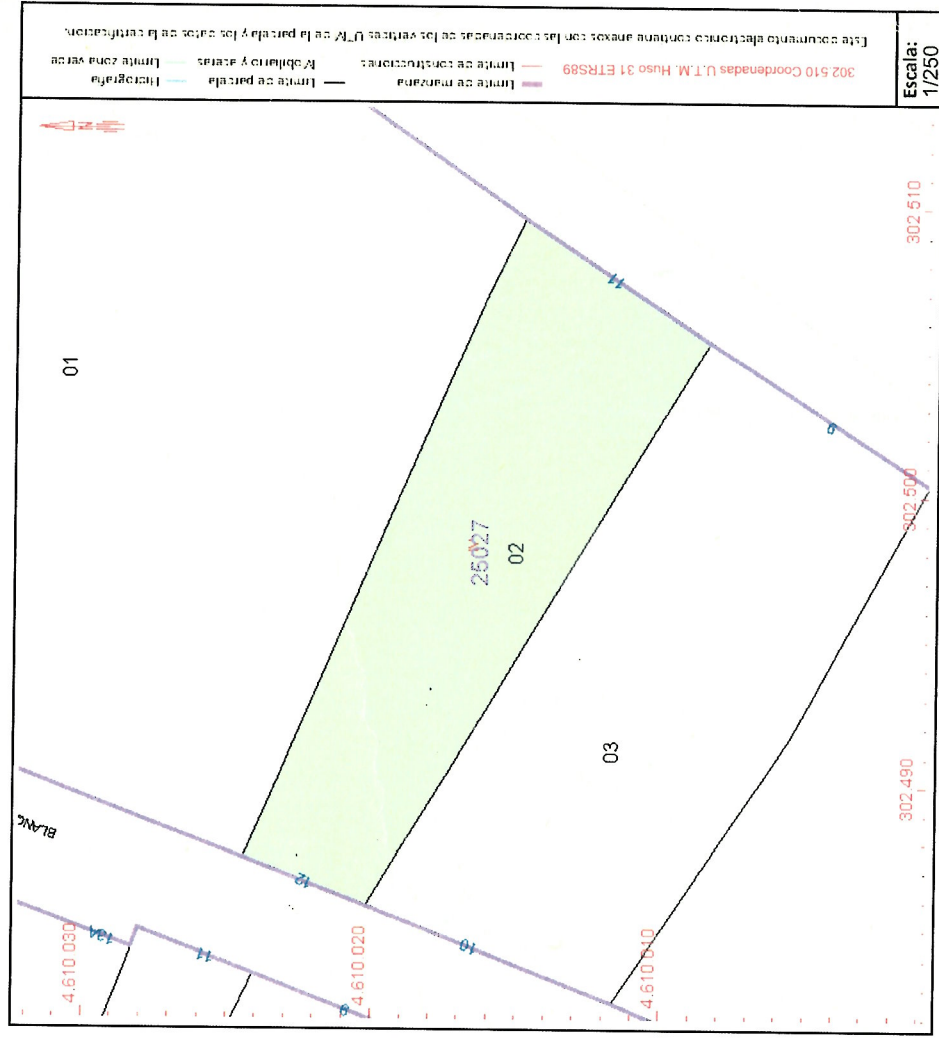

Este documento no es una certificación catastral, pero sus datos pueden ser verificados a través del "Acceso a datos catastrales no protegidos de la SEC"



INFORME D'APROFITAMENT URBANÍSTIC

1.- Identificació de l'expedient:

Expedient: **X020303/2025/0006**
 Emplaçament: Carrer dels Blanquers, 10-12
 Referència Cadastral: darrere 2502703CG0120B0001BG i 2502703CG0120B
 Descripció: Informe urbanístic de la superfície sota vial, darrere les referències cadastrals indicades i que són la continuació de les adoberies actualment visitables.



2.- Règim urbanístic aplicable:

2.1.- Planejament vigent:

Pla general de Lleida, aprovat definitivament per resolució del Conseller de Política Territorial i Obres Públiques de data 23/12/1998 i donada la conformitat al Text Refós segons Resolució del Conseller de data 07/05/1999, havent-ne publicat l'acord d'aprovació definitiva al DOGC núm. 2895, de data 25/05/1999.

Text refós del Pla general de Lleida, aprovat per Resolució del Conseller de Política Territorial i Obres Públiques en data 16/1/2003. L'anterior resolució i el text normatiu es va publicar al DOGC núm. 3924, de data 14/07/2003.

2.2.- Planejament en tràmit:

Pla d'ordenació urbanística municipal de Lleida, aprovat inicialment pel Ple de l'Ajuntament de Lleida de data 25/04/2018, publicat al BOP núm. 92 i al DOGC núm. 7618 de data 14/05/2018.



2.5.2.- Usos complementaris: cal assenyalar l'aparcament en les seves diverses modalitats (en superfície i en el subsol). L'ocupació del subsol per aparcament es pot donar també en alguns espais del sistema d'Espais Lliures. Així mateix es complementarà l'ús d'estació de servei essent de subministre o similar, d'acord a la regulació específica.

2.5.3.- Qualsevol actuació en el subsol de la via pública comportarà la restitució de les condicions d'accessibilitat descrites en aquest apartat, i l'adequació a les mateixes en el cas de carrers no adaptats. Aquest supòsit afectarà a trams de carrer complets entre les interseccions.

2.6. Sector o Polígon d'Actuació Urbanística:

No està inclòs en cap.

2.7.- Altres determinacions urbanístiques:

Nivell de Protecció Arqueològica 1.

Es procedirà segons el següents passos:

- a) En els solars afectats per aquest nivell de protecció on s'hagin de realitzar obres que impliquin moviments de terra sota nivell de rasant, el promotor de l'obra té l'obligació d'adjuntar un informe, emes per Arqueologia Municipal, en el moment de sol·licitar la llicència.
- b) En tots aquells casos en què el coneixement del solar de què es tracti ho aconselli, per a emetre aquest informe, caldrà portar a terme sondejos arqueològics sota la direcció tècnica d'Arqueologia Municipal.
- c) En el cas que aquests sondejos resultin negatius, s'emetrà el corresponent informe, que no condicionarà la concessió de llicència.
- d) En el cas que els sondejos resultin positius però les característiques del solar no permetin l'excavació en extensió, els serveis tècnics municipals emetran informe amb els condicionants que hauran de regir la corresponent llicència d'edificació. En el cas que aquests sondejos resultin positius es procedirà a l'excavació sota la direcció tècnica de l'Arqueologia Municipal.
- f) En aquells solars en què s'hagi realitzat l'excavació a què fa referència el punt d), la Comissió Municipal de Patrimoni emetrà informe sobre l'existència o no de condicionants a la llicència d'edificació i, en el seu cas, del caràcter dels condicionants.
- g) En aquells casos que dels resultats de l'excavació es desprengui, a criteri de la Comissió Municipal de Patrimoni, la impossibilitat de concedir llicència d'edificació es promourà la incoació d'expedient de Bé d'Interès Cultural i/o la redacció del corresponent Pla Especial.
- h) En els solars on es vulguin realitzar obres que no impliquin moviments de terres sota nivell de rasant, Arqueologia Municipal emetrà informe sobre la necessitat o no de realitzar sondejos i/o excavacions. En cas que s'hagin de fer sondejos caldrà que siguin realitzats en un termini màxim de dos mesos a comptar des del moment que el promotor posi el solar a disposició de l'Arqueologia Municipal i comptaran amb finançament públic. En cas que es realitzin excavacions es faran dins el termini màxim de sis mesos.

3.- Fonaments de dret:

Article 37 i 105 del Decret Legislatiu 1/2010, de 3 d'agost pel qual s'aprova el text refós de la Llei d'urbanisme.

Article 20 i 36 del Decret 305/2006, de 18 de juliol, pel qual s'aprova el Reglament de la Llei d'urbanisme.

4.- Vigència de l'informe:

Aquest informe té una vigència de sis mesos, a comptar des de la seva notificació.

El present informe s'emet exclusivament amb la finalitat d'informar de l'aprofitament urbanístic a la parcel·la proposada, sense perjudici de la necessitat de tramitar els procediments administratius adients i obtenir la resta d'informes, actuacions administratives o resolucions necessàries per realitzar-los, els quals no queden vinculats al previst en aquest informe. Tampoc es pronuncia en relació a les construccions existents a la parcel·la, si és el cas.

Lleida, a la data de la signatura electrònica

L'arquitecta municipal de Planejament i Gestió

PLA DE MANTENIMENT DE JACIMENTS ARQUEOLÒGICS

ADOBERIES MÈDIEVALS



Ajuntament de Lleida

INDEX

INDEX.....	3
1. OBJECTIUS GENERALS.....	4
2. ÀMBIT D'ACTUACIÓ	5
3. BREU HISTORIA DEL JACIMENT	7
4. PROGRAMA DE MANTENIMENT	12
4.1-ACTUACIONS DE CAIRE GENERAL.....	12
4.2-ACTUACIONS DE CARÀCTER INTERIOR	12
4.3-ACTUACIONS DE CARÀCTER EXTERIOR.....	14
5. CALENDARI DE TREBALL	15
6. DOCUMENTACIÓ GRÀFICA	16
7. FITXA TIPUS ACTUACIÓ	17
8. TAULES D'INCIDENCIES I CONTROLS PERIODICS.....	19
9. PRESSUPOST ORIENTATIU	20

1. OBJECTIUS GENERALS

Els objectius del següent pla son:

- Conservació preventiva i correctiva del patrimoni arqueològic.
- Garantir la seguretat i accessibilitat per als visitants.
- Minimitzar l'impacte dels agents climàtics i biològics sobre les estructures arqueològiques.
- Establir un sistema de seguiment periòdic i documentat de les actuacions.

2. ÀMBIT D'ACTUACIÓ

L'àmbit d'actuació d'aquest pla de manteniment es qualsevol jaciment arquitectònic que es trobi situat en la ciutat de Lleida, ja sigui jaciments interiors com podrien ser sales i accessos tancats, o jaciments exteriors com ara patis, zones obertes i d'altres.

ÀMBIT ACTUACIÓ – Antigues adoberies de Lleida

El jaciment a actuar es troba situat a les antigues adoberies medievals de Lleida. Situades al carrer rambla de Ferran i sota el carrer Blanquers de Lleida.



Les Adoberies de Lleida són un dels conjunts de adoberies més antics i millor conservats d'Espanya. Construïdes al segle XIII, originalment constaven de set tallers dedicats al tractament de pells, dels quals dos han estat restaurats i estan oberts al públic. (turismedelleida.cat)

Ubicades a l'actual Rambla Ferran, aquestes adoberies es situaven estratègicament a prop dels rius Segre i Noguera, així com de la sèquia d'Alcarràs, per disposar d'aigua i facilitar el vessament de residus. Aquesta proximitat a l'aigua era essencial per al procés d'adobat, que requeria un ús abundant d'aquest recurs. (urbanisme.paeria.cat)

L'accés a les ruïnes històriques es realitza a través d'un pont de fusta que separa els dos tallers i permet observar els dipòsits excavats a la roca utilitzats durant el procés de transformació de la pell. Les pells arribaven seques o salades al taller i es transformaven en un cuir suau i flexible, llest per ser utilitzat en la fabricació de guants, barrets, caixes, botes de vi o arnesos, entre altres productes. (turismedelleida.cat)

A més, la visita a les Adoberies permet descobrir l'antiga mina d'aigua que encara es conserva i apreciar curiositats arquitectòniques com les voltes que suporten el carrer Blanquers. (turismedelleida.cat)

Les Adoberies de Lleida representen un valuós testimoni del patrimoni industrial i artesanal de la ciutat, oferint una visió detallada de les tècniques d'adobat de pells utilitzades des de l'edat mitjana.

El municipi de Lleida és la capital de la comarca del Segrià i té una alçada topogràfica de 155 m. La parcel·la té una alçada topogràfica de 164,91 m segons consta al visor de l'Institut Cartogràfic i Geològic de Catalunya.

Les adoberies de Lleida són un conjunt arquitectònic del segle XVII on es realitzaven treballs relacionats amb la pell, com ara l'assecamment, el tint o la venda, localitzades i excavades entre els anys 2000 i 2006 a l'actual Rambla de Ferran de Lleida. Actualment se'n conserven dues en perfecte estat de les sis que es van excavar, i es consideren les adoberies conservades en bon estat més antigues d'Espanya.

3. BREU HISTORIA DEL JACIMENT

Construïdes al s. XII, les adoberies es van emplaçar a la mateixa ubicació que unes adoberies anteriors d'època andalusina que havien quedat obsoletes, de les quals no es conserva res, ja que, les obres del complex arquitectònic que tractem van consistir a aixecar el sòl fins a arribar a una veta de pedra estable sobre la qual assentar-se i en la qual excavar les vies i fossats necessaris per als treballs de la pell.

La ubicació de les adoberies no és atzarosa, estaven lluny del nucli urbà, ja que els treballs de la pell solien comportar brutícia i contaminació, a més, se situaven vora dels rius Segre i Noguerola, fet que facilitava l'abocament de sobrants i químics. La localització de les adoberies permetia, a més a més, accés a aigua corrent durant tot l'any gràcies a les aigües subterrànies provinents d'un aquífer natural situat al turó de la Seu Vella, aigua que encara es pot veure córrer en l'actualitat per les adoberies.

Morfologia

Les adoberies constaven de tres parts fonamentals: una zona de treballs que se situava a la part més baixa, a l'actual Rambla Ferran; sobre aquesta, un nivell superior situat sota el carrer Blanquers on hi havia un magatzem i finalment una zona de residència i venda situada a peu del carrer del Carme.

De les 6 adoberies descobertes, l'anomenada número 1 és la més gran de totes amb 100 m² de superfície. A diferència de la resta, és de planta quadrada i s'hi accedia pel carrer Blanquers. Les altres 5 adoberies són de planta rectangular de 4,5 m d'ample per 20 de llarg.

Totes elles estaven cobertes, algunes per les voltes que suporten el carrer Blanquers, altres per un pis superior on s'estenia la pell.

Antecedents arqueologia (escrit de l'arqueòleg municipal Sr. Xavier Payà)

Malgrat que l'objectiu d'aquest escrit no és, ni molt menys, realitzar un informe detallat de les estructures descobertes crec interessant fer un petit comentari i adjuntar diverses fotografies que ajudin a comprendre la naturalesa de les restes arquitectòniques i arqueològiques descobertes al solar de la Rambla Ferran núm. 9.

La seva importància patrimonial és al nostre entendre indiscutible i després dels fets ocorreguts amb les adobareries descobertes l'any 2002 i 2004 la seva conservació i visualització en les millors condicions possibles resulta indiscutible.

Valguin aquí algunes reflexions sobre aquesta importància:

1: Les adobareries de Lleida són un testimoni industrial de l'època feudal (segle XIII), segurament el més important i que més renom va donar a la ciutat.

2: Pel seu estat de conservació i antiguitat no són comparables a cap dels conjunts arqueològics d'aquesta mena descoberts a la Península:

Valgui aquí la visita de la directora de les excavacions Les "tenerias" d'Àvila del segle XIV descobertes fora de la muralla i en procés de adequació i museïtzació i el responsable d'arqueologia de la comunitat autònoma de Castilla La Mancha els quals van certificar aquesta importància.

Tampoc ho són a les conservades del segle XV en el museu de la pell d'Igualada segons paraules del seu director que va visitar les excavacions del solar adjacent l'any 2004.

Tampoc ho són a les conservades a la ciutat de Tàrraga del segle XVII segons paraules del director de les excavacions Oriol Saula, les quals seran integrades en la planta baixa d'un edifici de sis plantes de pròxima construcció.

Són excepcionals per part de tots els membres de la reial Acadèmia de Belles Arts de Sant Jordi, el director de la qual, l'arquitecte Pere Bonet, em va transmetre personalment en una visita a les excavacions. Cal senyalar que aquesta acadèmia vol instar a les institucions a què el conjunt sigui declarat d'interès arqueològic o etnològic i compregui la protecció de les restes encara per descobrir.

3-El conjunt descobert presenta unes possibilitats d'ampliació excepcionals ja que les adobaries és comuniquen per sota de l'actual carrer Blanquers amb la que hi ha sota l'edifici de la Rambla Ferran núm.11 (Bar La Tassa). Cap al nord l'adobaria continua per sota de la casa del núm. 7 del carrer Blanques, on es conserva el soterrani amb arcs apuntats i volta de pedra intacte (uns 180 m²) tal com s'havia concebut al segle XIII (avui dia propietat del Sr. Clavel que regenta la botiga de roba Confecciones Vila).

4-Els arcs que suporten el carrer Blanquers, les mines excavades per captar l'aigua i els soterranis conservats en tots els edificis construïts entre el carrer Blanquers i el carrer del Carme i entre la baixada Trinitat i Audiència són del segle XIII, perfectament equiparables amb importància i monumentalitat als del soterrani de l'edifici de Paeria. Malauradament alguns d'aquests han estat destruïts per obres permeses amb llicències menors (com en el cas de la Botiga Pronovias ara fa uns 10 anys). Tinguis en compte doncs, la importància d'una declaració patrimonial que afecti aquesta illa de cases que mantenen intacta, en la part més profunda, les estructures de les adobaries edificades a començaments de segles XIII, al mateix temps que s'aixecava la Seu Vella.



Foto 1: Vista general de les dues adobaries localitzades al solar de la Rambla Ferran núm. 9.

Observis en primer terme els dipòsits quadrats i rectangulars de l'adobaria núm. 5 utilitzats com a calciners on la pell era cremada amb calç i alliberada de les restes de carn i pel. A continuació el pou i la volta rebaixada del celler adossat contra el tancament fluvial de la ciutat on les pells un cop tallades es submergien en unes piques circulars amb escorça de pi i altres productes vegetals per assolir el curtí final. A la part central de la foto, la tàpia que separava les dues adobaries. La núm. 6, a la qual pertany l'espai rectangular de la part superior de la foto té un nivell de conservació diferent ja que s'enderrocà en el moment de construcció de la nova muralla al segle XIV. A partir de llavors l'espai no tornaria a utilitzar-se com adobaria, a diferència de la número 5, en funcionament fins al segle XVIII.



Foto 2: Vista des de la Rambla Ferran de la muralla del segle XIV que va tancar l'adobaria núm.6. Al fons, la volta que suporta el carrer Blanquers i l'entrada a la mina de captació d'aigua a la dreta del pilar.



Foto 3: Vista des del sud de l'entrada a la mina de captació d'aigua. Segle XIII



Foto 4: Vista de l'interior del celler amb volta rebaixada de pedra. Observis a la dreta els dipòsits circulars i la paret de tancament corresponent al límit fluvial de la ciutat.



Foto 5: Vista general de les voltes de l'adobaria núm. 5 que suporten el carrer Blanquers. Al fons arc apuntat i tapiat que es comunica amb el gran celler conservat sota la casa del número 7 del carrer Blanquers i a través del qual s'accedia a l'adobaria construïda a cel obert i tancada per la muralla o límit fluvial de la ciutat.



Foto 6: Detall de l'entrada al celler de volta rebaixada. A la dreta el pou d'aigua i a l'esquerra un dels calciners pertanyent a la reforma del segle XV.



Foto 7: Vista frontal del tancament de la ciutat amb els murs de tancament de les dues adobaries. El de l'esquerra, és l'original del segle XIII i el de la dreta corresponen a la reparació del segle XIV. Observis al fons i utilitzat de fonament els grans blocs de la muralla andalusina (segle X dC).



Foto 8: Vista general de les excavacions de la Rambla Ferran 1 (any 2002) i Rambla Ferran 3, 5 i 7 (any 2004) pertanyent a les adobaries número 1,2,3 i 4. Restes parcialment destruïdes i ara cobertes per la llosa de formigó d'un edifici en construcció.



Foto 9: Muntatge fotogràfic de les voltes d'accés a les adobaries localitzades sota el carrer Blanquers (any 2004 i 2006)

Voltes 1,2 i 3 dels edificis Rambla Ferran 3,5 i 7 (adoberies 2,3 i 4) seccionades en fer el mur pantalla i sense documentació arqueològica avui dia conservades darrera del mur de façana de l'edifici. Voltes 4 i 5 pertanyent a les adobaries 5 i 6 excavades actualment.

4. PROGRAMA DE MANTENIMENT

4.1-ACTUACIONS DE CAIRE GENERAL

Freqüència estimada:

- Actuacions mensuals: mínim 20 hores de treball (240 hores anuals).
- Intensificació de tasques: de maig a octubre (temporada de més aflluència i bon clima).
- Seguiment arqueològic constant amb presència d'equip tècnic especialitzat.

Actuacions comunes

- Neteja de vegetació herbàcia i arbustiva.
- Revisió de revestiments i suports.
- Revisió i manteniment dels sistemes de drenatge, canalitzacions i arquetes.
- Aplicació de productes herbicides/fungicides no invasius.
- Documentació fotogràfica i informes/fitxa manteniment de control.

4.2-ACTUACIONS DE CARÀCTER INTERIOR

Objectius específics:

- Control d'humitats i filtracions d'aigua.
- Manteniment de la climatització passiva (ventilacions, etc.) i prevenció de danys biològics.
- Protecció i neteja de materials arqueològics i estructures interiors.

Actuacions prioritàries:

Revisió i manteniment dels punts de penetració d'aigua.

Inspecció periòdica i reparació de baixants, canalitzacions interiors i cobertes per evitar filtracions que malmetin les estructures arqueològiques.

Mà d'obra:

- Tècnics de manteniment
- Paletes o operaris especialitzats en construcció

Materials:

- Massilla impermeabilitzant
- Tubs i juntes de substitució
- Materials d'aïllament i impermeabilització (com làmines bituminoses)

Maquinària:

- Escales o bastides
- Eines manuals
- Detector d'humitat, càmeres termogràfiques, etc.

Control i neteja del clavegueram i desguassos interiors

Neteja de sistemes de desguàs per evitar embussos i males olors que poden afectar la conservació del jaciment. La neteja es realitzarà 1 cop l'any.

Mà d'obra:

- Operaris de neteja especialitzats en sistemes de clavegueram

Materials:

- Productes desinfectants i desgreixants
- Eines de desembussament (serp de fontaner, bastons flexibles)

Maquinària:

- Hidronetejadora o màquina d'aigua a pressió
- Càmera d'inspecció (en cas d'embussament)

Neteja manual i raspallat de superfícies arqueològiques delicades

Procés acurat de neteja per eliminar pols i brutícia de pedres tallades o superfícies fràgils sense danyar-les, en cas de brutícia molt aparent.

Mà d'obra:

- Restauradors o tècnics arqueològics especialitzats

Materials:

- Pinzells suaus, raspalls de cedres naturals
- Aspiradors amb filtre HEPA
- Draps de microfibra

Maquinària:

- Aspirador especialitzat (opcional, segons sensibilitat del material)

Restauració preventiva: consolidació de morters, aplicació de silicat d'etil i tancaments de fissures.

Aplicació de tècniques de consolidació per evitar el deteriorament progressiu dels materials, especialment morters i pedres.

Mà d'obra:

- Restauradors professionals

Materials:

- Morters de calç compatibles
- Silicat d'etil
- Massilles per tancar fissures

- Xeringues per injecció de producte consolidant

Maquinària:

- Compressor petit o equip de microinjecció (si cal)

Reparació de mobiliari, il·luminació, senyalística, tancaments i fusteria

Manteniment d'elements funcionals i de comunicació del jaciment per garantir la seguretat i la informació al visitant.

Mà d'obra:

- Fusters
- Ferrallistes
- Operaris de manteniment

Materials:

- Fusta, claus, cargols, pintures protectores
- Metalls per a estructures
- Adhesius i elements de fixació

Maquinària:

- Serres elèctriques
- Torns i eines de mà
- Pistola de cargols o claus

4.3-ACTUACIONS DE CARÀCTER EXTERIOR

No son d'aplicació en aquest cas.

5. CALENDARI DE TREBALL

Mesos	Actuacions previstes
Gener - Abril	Seguiment d'hivern, petites actuacions correctores. Neteja.
Maig - Juliol	Campanya intensiva de manteniment, revisió estructures post-hivern. Neteja.
Agost - Octubre	Seguiment, desbrossaments i manteniment constant. Neteja.
Novembre - Desembre	Preparació d'informes, manteniment preventiu pre-hivern. Neteja.

7. FITXA TIPUS ACTUACIÓ

En la següent taula es fa una descripció detallada de la lesió, en aquesta s'explica la seva localització, quin tipus de lesió, quina es la seva possible causa, fotografies, grau d'importància per poder-la classificar i determinar la seva actuació i donar-li més prioritat o menys en funció a altres incidències. Un cop explicada la patologia i com ha sigut causada i el seu estat actual, es farà una descripció de la intervenció a realitzar.

La fitxa es recollirà en un arxiu d'actuacions a realitzar al l'immoble i caldrà fer-ne el seguiment de les actuacions realitzades.

Al final del document hi ha una fitxa tipus a omplir en cada actuació que es vagi realitzant.

ANTIGUES ADOBERIES MEDIEVALS DE LLEIDA		Data: abril 2025
Localització i anàlisi de les lesions		
Rambla de Ferran 9 i sota carrer Blanquers		
Descripció de la lesió o disfunció (Morfologia):		
Filtracions aigua de condensació a la xapa zona ventilacions		
Classificació de la lesió (Tipologia):		
Lesió química tipus oxidacions i corrosions		
Fotografies		
		
General	Mitja	Detall
Descripció del procés patològic que l'ha produït:		
S'han identificat diversos punts de la xapa de remat de la zona de ventilacions de l'espai de les adoberies on es condensa aigua i cap a l'exterior, malmetent la xapa d'acer i provocant capa d'aigua al paviment.		
Quina és la seva causa (Etiologia)	Importància	
Es possible que la causa de la patologia sigui que l'aire amb molta humitat de l'interior es trasllada a l'exterior i degut a l'alt grau d'humitat condensa a les superfícies fredes de la xapa i provoca humitat permanent a les superfícies d'acer. Això provoca oxidació dels materials i presència d'aigua constant al paviment.	Mitja	
Proposta d'intervenció		
La urgència de la intervenció no és immediata, però provoca el deteriorament de la xapa existent de tancament de les zones d'instal·lacions. A banda pot provocar perill per a les persones al acabar el paviment mullat de forma irregular.		
La proposta d'intervenció es la de recollir l'aigua de la xapa amb una canal inferior i dur-la al corresponent punt de la xarxa de sanejament.		

8. TAULES D'INCIDÈNCIES I CONTROLS PERIÒDICS

TAULA DE CONTROLS PERIÒDICS					
Jaciment Arqueològic	Número d'intervencions				
	2025	2026	2027	2028	TOTAL
Plaça Paeria	3	3	3	3	12

9. PRESSUPOST ORIENTATIU

El pressupost estimat sense IVA per realitzar el manteniment dels jaciments incloent presencia tècnica, operaris, material de restauració i manteniments, informes, documentació, fotos i imprevistos es d'aproximadament de 5.000 – 7.000 euros.

En aquest cas el manteniment es centraria en la neteja regular dels espais, la renovació / substitució de l'enllumenat i el repintat dels element metàl·lics de la zona degut a la forta presència d'aigua i humitat ambiental.

ANTIGUES ADOBERIES MEDIEVALS DE LLEIDA		Data:
Localització i anàlisi de les lesions		
Descripció de la lesió o disfunció (Morfologia):		
Classificació de la lesió (Tipologia):		
Fotografies		
General	Mitja	Detall
Descripció del procés patològic que l'ha produït:		
Quina és la seva causa (Etiologia)	Importància	
Proposta d'intervenció		

Quadre de mà d'obra

Núm. Codi	Denominació de la mà d'obra	Preu	Hores	Total
1 mo000	arqueòleg.	37,020	122,372 h	4.529,99
2 mo057	Ajudant arqueòleg.	30,540	213,636 h	6.524,47
3 mo112	Peó especialitzat construcció.	25,670	954,150 h	24.492,99
4 mo003	Oficial 1ª electricista.	21,310	2,688 h	57,28
5 mo008	Oficial 1ª lampista.	21,310	1,386 h	29,54
6 mo102	Ajudant electricista.	18,810	0,366 h	6,88
7 mo107	Ajudant lampista.	18,020	1,386 h	24,98
			Total mà d'obra:	35.666,13

Quadre de maquinària

Total maquinária: 0,00

Quadre de materials

Núm. Codi	Denominació del material	Preu	Quantitat	Total
1 mt51larq020	Material i utilitatge per a treballs d'arqueologia.	1.380,000	0,100 U	138,00
2 mt51larq010	Material fungible per a treballs d'arqueologia.	960,000	0,198 U	190,08
3 mt36bse020k	Electrobomba submergible, per exhauriment d'aigües netes o lleugerament carregades, construïda en acer inoxidable, amb una potència de 0,25 kW i sortida d'impulsió roscada de 1 1/4", per a una altura màxima d'immersió de 5 m, temperatura màxima del líquid conduït 35°C segons UNE-EN 60335-2-41 per a ús domèstic i 40°C per a altres aplicacions i grandària màxima de passada de sòlids 10 mm, amb cos d'impulsió, filtre, impulsor, carcassa, tapa de motor i eix motor d'acer inoxidable AISI 304, tancament mecànic amb doble recanvi en càmera d'oli, motor asincron de 2 pols, aïllament classe F, per a alimentació monofàsica a 230 V i 50 Hz de freqüència, condensador i protecció termoamperimètrica de rearmament automàtic incorporats, protecció IP68, amb regulador de nivell magnètic incorporat i cable elèctric de connexió de 5 metres amb endoll tipus shuko.	354,558	2,000 U	709,12
4 mt3411e130...	Tira LED - Lluminaària lineal de sostre, regulació DALI, de 25 W, alimentació a 220/240 V i 50-60 Hz, de 10 ml, amb llum LED LED840, temperatura de color 4000 K o a decidir per la DF, preprada per a espais amb humitat - protecció IP per a exteriors, índex de reproducció cromàtica major de 80, flux lluminós 2250 lúmens, grau de protecció IP20, amb kit d'inici i final de línia per a lluminaària lineal i elements de fixació per a instal·lació de lluminaària de superfície. Instal·lació en superfície.	307,886	1,000 U	307,89
5 mt3411e131d	Kit d'inici i final de línia per a lluminaària lineal, amb reglets de connexió.	51,621	1,000 U	51,62
6 mt36bom020	Accessoris per a instal·lació de bomba submergible portàtil, per exhauriment d'aigües, instal·lada en pericó soterrat i connexió a la xarxa d'evacuació.	18,154	2,000 U	36,31
7 mt36bom060a	Instal·lació de bomba submergible portàtil, per exhauriment d'aigües, en pericó soterrat i connexió a la xarxa elèctrica.	12,127	2,000 U	24,25
8 mt37svc010i	Vàlvula de comporta de llautó fosa, per roscar, de 1 1/4".	11,487	2,000 U	22,97
9 mt37svr010d	Vàlvula de retenció de llautó per roscar de 1 1/4".	10,839	2,000 U	21,68
10 mt3411e134a	Elements de fixació per a instal·lació de lluminaària de superfície.	6,545	1,000 U	6,55
11 mt36bom050r	Conducte d'impulsió d'aigües residuals realitzat amb tub de PVC per a pressió de 10 atm, de 40 mm de diàmetre, amb extrem atrompetat, segons UNE-EN 1452.	1,876	100,000 m	187,60
12 mt36bom051r	Repercussió, per m de canonada, d'accessoris, unions i peces especials per a tub de PVC per a pressió de 10 atm, de 40 mm de diàmetre.	0,565	100,000 U	56,50
			Total materials:	1.752,57

Quadre de preus auxiliars

Quadre de preus nº 1

Nº	Designació	Import	
		En xifra (Euros)	En lletra (Euros)
1	<p>U Informe bàsic d'actuació arqueològica realitzada en edifici d'interès històric. Inclús memòria descriptiva dels treballs realitzats (4 còpies), inventari dels materials recuperats, documentació fotogràfica i planimètrica, i peritatge, segons les normes de l'organisme corresponent, promotor de l'actuació. Inclou: Desplaçament a obra. Inspecció visual i toma de dades. Redacció de l'informe tècnic.</p> <p>Criteri d'amidament de projecte: Nombre d'unitats previstes, segons documentació gràfica de Projecte.</p> <p>Criteri de mesura d'obra: Es mesurarà el nombre d'unitats realment executades segons especificacions de Projecte.</p> <p>A mes a mes treballs relacionats:</p> <p>Anàlisi legionela (2 mostres) Anàlisi aigua en circulació (1 mostra) Anàlisi de superfícies i ambientals (5 mostres prèvies / 5 mostres post-tractament) Manipulació i presa de mostres.</p>	2.557,22	DOS MIL CINC-CENTS CINQUANTA-SET EUROS AMB VINT-I-DOS CÈNTIMS
2	<p>m³ Excavació arqueològica per a buidat de terreny inestable, realitzada amb mitjans manuals, que té com a finalitat el desallotjament volumètric d'espais originals enaiguats amb dipòsits de diferents orígens, amb possible aparició de materials arqueològics entre 1 i 1,5 m de profunditat, executada per dames i amb seguiment arqueològic a peu d'obra. Inclús càrrega de terres i materials arqueològics trobades, i transport amb mitjans manuals, a punt d'inspecció arqueològica, per a tractament d'aquests. Inclús jornada de supervisió arqueològica dels treballs d'excavació a càrrec d'ajudant arqueòleg, de 8 hores diàries, amb presa de dades per a la memòria final dels treballs. Inclús recolzament per a la distinció de les diferents unitats estratigràfiques durant el procés d'excavació, per a l'etiquetatge dels materials arqueològics, així com el seu correcte apilament i emmagatzematge, i per satisfer les necessitats materials i d'infraestructura que precisin els treballs d'excavació.</p> <p>Inclou: Replanteig en el terreny. Situació dels punts arqueològics. Excavació i extracció de les materials arqueològiques i de les terres. Càrrega a camió de les terres excavades.</p> <p>Criteri d'amidament de projecte: Volum mesurat segons documentació gràfica de Projecte.</p> <p>Criteri de mesura d'obra: Es mesurarà el volum realment excavat segons especificacions de Projecte.</p> <p>D'acord a les descripcions de les feines de la memòria valorada:</p> <p>Tractament de la catifa biològica Eliminació de dipòsits, concrecions i materials inadequats Neteja química i mecànica Consolidació d'estructures</p>	439,03	QUATRE-CENTS TRENTA-NOU EUROS AMB TRES CÈNTIMS

Quadre de preus nº 1

Nº	Designació	Import	
		En xifra (Euros)	En lletra (Euros)
3	<p>m³ Càrrega i transport manual de les materials arqueològiques trobades durant el desenvolupament de les excavacions arqueològiques, des del punt d'inspecció arqueològica, on es troben dipositats, fins al seu punt d'aplec dins del propi jaciment, per a la seva posterior recollida i transport fins al punt d'emmagatzematge. Inclos</p> <p>Criteri de valoració econòmica: El preu no inclou el transport.</p> <p>Inclou: Càrrega sobre camió de les materials arqueològiques. Transport i descàrrega. Aplec en la zona designada.</p> <p>Criteri d'amidament de projecte: Volum mesurat segons documentació gràfica de Projecte.</p> <p>Criteri de mesura d'obra: Es mesurarà, incloent l'estufament, el volum de restes realment transportat segons especificacions de Projecte.</p>	65,34	SEIXANTA-CINC EUROS AMB TRENTA-QUATRE CÈNTIMS
4	<p>m³ Càrrega i transport manual de runa, terres i/o productes sobrants de les excavacions arqueològiques, des del punt d'inspecció arqueològica, on es troben dipositats, fins a contenidor o dúmper, per al seu posterior transport a abocador autoritzat. Inclús humitejat previ al transport.</p> <p>Criteri de valoració econòmica: El preu no inclou el transport.</p> <p>Inclou: Càrrega sobre camió de runa, terres i altres productes de l'excavació. Transport i descàrrega. Aplec en la zona designada.</p> <p>Criteri d'amidament de projecte: Volum mesurat segons documentació gràfica de Projecte.</p> <p>Criteri de mesura d'obra: Es mesurarà, incloent l'estufament, el volum de residus realment transportat segons especificacions de Projecte.</p>	34,60	TRENTA-QUATRE EUROS AMB SEIXANTA CÈNTIMS
5	<p>U Tira LED - Lluminiària lineal de sostre, regulació DALI, de 25 W, alimentació a 220/240 V i 50-60 Hz, de 10 ml, amb llum LED LED840, temperatura de color 4000 K o a decidir per la DF, preprada per a espais amb humitat - protecció IP per a exteriors, index de reproducció cromàtica major de 80, flux lluminós 2250 lúmens, grau de protecció IP20, amb kit d'inici i final de línia per a lluminiària lineal i elements de fixació per a instal·lació de lluminiària de superfície. Instal·lació en superfície. Instal·lació en superfície.</p> <p>Inclou: Replanteig. Muntatge, connexionat i comprovació del seu correcte funcionament.</p> <p>Criteri d'amidament de projecte: Nombre d'unitats previstes, segons documentació gràfica de Projecte.</p> <p>Criteri de mesura d'obra: Es mesurarà el nombre d'unitats realment executades segons especificacions de Projecte.</p> <p>Instal·lació conenctada a xarxa d'enllumenat existent.</p>	400,00	QUATRE-CENTS EUROS

Quadre de preus nº 1

Nº	Designació	Import	
		En xifra (Euros)	En lletra (Euros)
6	<p>u Partida alçada a justificar de treballs diversos en obra relacionats amb els treballs d'arqueologia o tasques previes o posteriors a les excavacions.</p> <p>Formació de perfilera d'acer pintat amb protecció anticorrosió i capa acabat oxiron forja titan, igual a la existent, per a perllongar l'actual passera que acaba a la zona d'actuació i que caldrà completar en la nova zona excavada. Uns 6 ml aproximadament. Acabada amb taulons de fusta tractats i de característiques iguals als existents. Totalment col·locada i assegurada a les pre-existències.</p> <p>Muntatge, lloguer i desmuntatge de bastida homologada.</p> <p>Altres petites actuacions d'ajustos i necessitats per a les excavacions i posterior visita de les zones on s'ha actuat.</p>	2.099,90	DOS MIL NORANTA-NOU EUROS AMB NORANTA CÈNTIMS
7	<p>U Conjunt de dues bombes iguals, una d'elles de reserva, sent cadascuna d'elles una electrobomba submergible, per exhauriment d'aigües netes o lleugerament carregades, construïda en acer inoxidable, amb una potència de 0,25 kW i sortida d'impulsió roscada de 1 1/4", per a una altura màxima d'immersió de 5 m, temperatura màxima del líquid conduït 35°C segons UNE-EN 60335-2-41 per a ús domèstic i 40°C per a altres aplicacions i grandària màxima de passada de sòlids 10 mm, amb cos d'impulsió, filtre, impulsor, carcassa, tapa de motor i eix motor d'acer inoxidable AISI 304, tancament mecànic amb doble recanvi en càmera d'oli, motor asincron de 2 pols, aïllament classe F, per a alimentació monofàsica a 230 V i 50 Hz de freqüència, condensador i protecció termoamperimètrica de rearmament automàtic incorporats, protecció IP68, amb regulador de nivell magnètic incorporat i cable elèctric de connexió de 5 metres amb endoll tipus shuko; connectades a conductes d'impulsió d'aigües residuals realitzats amb tub de PVC. Inclús accessoris, unions i peces especials per a la instal·lació de les electrobombes.</p> <p>Inclou: Replanteig. Col·locació de les bombes. Col·locació i fixació de canonades i accessoris.</p> <p>Criteri d'amidament de projecte: Nombre d'unitats previstes, segons documentació gràfica de Projecte.</p> <p>Criteri de mesura d'obra: Es mesurarà el nombre d'unitats realment executades segons especificacions de Projecte.</p>	1.221,25	MIL DOS-CENTS VINT-I-U EUROS AMB VINT-I-CINC CÈNTIMS
8	<p>U Conjunt de sistemes de protecció col·lectiva, necessaris per al compliment de la normativa vigent en matèria de Seguretat i Salut en el Treball. Inclús manteniment en condicions segures durant tot el període de temps que es requereixi, reparació o reposició i transport fins al lloc d'emmagatzematge o retirada a contenidor.</p> <p>Inclou: Nada.</p> <p>Criteri d'amidament de projecte: Nombre d'unitats previstes, segons Estudi o Estudi Bàsic de Seguretat i Salut.</p> <p>Criteri de mesura d'obra: Es mesurarà el nombre d'unitats realment col·locades segons especificacions d'Estudi o Estudi Bàsic de Seguretat i Salut.</p>	257,50	DOS-CENTS CINQUANTA-SET EUROS AMB CINQUANTA CÈNTIMS

LLEIDA FEBRER 2025
ARQUIETCTE

Quadre de preus nº 1

FRANCESC COIT BONET

Amidament

Comentari	P.ig.	Llarg	Ample	Altura	Subtotal	Total
-----------	-------	-------	-------	--------	----------	-------

1.2 Gestió de residus

1.2.1 P2252-AC01b u **Partida alçada a justificar de treballs diversos en obra relacionats amb els treballs d'arqueologia o tasques previes o posteriors a les excavacions.**

Formació de perfilera d'acer pintat amb protecció anticorrosió i capa acabat oxiron forja titan, igual a la existent, per a perllongar l'actual passera que acaba a la zona d'actuació i que caldrà completar en la nova zona excavada. Uns 6 ml aproximadament. Acabada amb taulons de fusta tractats i de característiques iguals als existents. Totalment col.locada i assegurada a les pre-existències.

Muntatge, lloguer i desmuntatge de bastida homologada.

Altres petites actuacions d'ajustos i necessitats per a les excavacions i posterior visita de les zones on s'ha actuat.

Total u.....: 1,000

Comentari	P.ig.	Llarg	Ample	Altura	Subtotal	Total
2.2 Treballs arqueològics						
2.2.1 OGE020	m³	<p>Excavació arqueològica per a buidat de terreny inestable, realitzada amb mitjans manuals, que té com a finalitat el desallotjament volumètric d'espais originals enaiguats amb dipòsits de diferents orígens, amb possible aparició de materials arqueològiques entre 1 i 1,5 m de profunditat, executada per dames i amb seguiment arqueològic a peu d'obra. Inclús càrrega de terres i materials arqueològiques trobades, i transport amb mitjans manuals, a punt d'inspecció arqueològica, per a tractament d'aquests. Inclòs jornada de supervisió arqueològica dels treballs d'excavació a càrrec d'ajudant arqueòleg, de 8 hores diàries, amb presa de dades per a la memòria final dels treballs. Inclús recolzament per a la distinció de les diferents unitats estratigràfiques durant el procés d'excavació, per a l'etiquetatge dels materials arqueològics, així com el seu correcte apilament i emmagatzematge, i per satisfer les necessitats materials i d'infraestructura que precisin els treballs d'excavació.</p> <p>Inclou: Replanteig en el terreny. Situació dels punts arqueològics. Excavació i extracció de les materials arqueològiques i de les terres. Càrrega a camió de les terres excavades.</p> <p>Criteri d'amidament de projecte: Volum mesurat segons documentació gràfica de Projecte.</p> <p>Criteri de mesura d'obra: Es mesurarà el volum realment excavat segons especificacions de Projecte.</p> <p>D'acord a les descripcions de les feines de la memòria valorada:</p> <p>Tractament de la catifa biològica</p> <p>Eliminació de dipòsits, concrecions i materials inadequats</p> <p>Neteja química i mecànica</p> <p>Consolidació d'estructures</p>				
fase 1 sota carrer Blanquers	19			1,500	28,500	
fase 2 sota carrer blanquers - zona ferran 13	19			1,500	28,500	
fase 3 sota carrer blanquers i museu Morera	10			0,700	7,000	
				Total m³.....:		64,000
2.2.2 OGE060	m³	<p>Càrrega i transport manual de les materials arqueològiques trobades durant el desenvolupament de les excavacions arqueològiques, des del punt d'inspecció arqueològica, on es troben dipositats, fins al seu punt d'aplec dins del propi jaciment, per a la seva posterior recollida i transport fins al punt d'emmagatzematge. Inclos</p> <p>Criteri de valoració econòmica: El preu no inclou el transport.</p> <p>Inclou: Càrrega sobre camió de les materials arqueològiques. Transport i descàrrega. Aplec en la zona designada.</p> <p>Criteri d'amidament de projecte: Volum mesurat segons documentació gràfica de Projecte.</p> <p>Criteri de mesura d'obra: Es mesurarà, incloent l'estufament, el volum de restes realment transportat segons especificacions de Projecte.</p>				
excavació fase 1 esponjament	2,85	19,000		1,500	28,500	
excavació fase 2 esponjament	2,85	19,000		1,500	28,500	
excavació fase 3 esponjament	0,7	10,000		0,700	7,000	
				Total m³.....:		70,400
2.2.3 OGE070	m³	<p>Càrrega i transport manual de runa, terres i/o productes sobrants de les excavacions arqueològiques, des del punt d'inspecció arqueològica, on es troben dipositats, fins a contenidor o dúmper, per al seu posterior transport a abocador autoritzat. Inclús humitejat previ al transport.</p> <p>Criteri de valoració econòmica: El preu no inclou el transport.</p> <p>Inclou: Càrrega sobre camió de runa, terres i altres productes de l'excavació. Transport i descàrrega. Aplec en la zona designada.</p> <p>Criteri d'amidament de projecte: Volum mesurat segons documentació gràfica de Projecte.</p> <p>Criteri de mesura d'obra: Es mesurarà, incloent l'estufament, el volum de residus realment transportat segons especificacions de Projecte.</p>				
excavació fase 1 esponjament	2,85	19,000		1,500	28,500	
excavació fase 2 esponjament	2,85	19,000		1,500	28,500	
excavació fase 3 esponjament	0,7	10,000		0,700	7,000	
				Total m³.....:		70,400

Comentari	P.ig.	Llarg	Ample	Altura	Subtotal	Total	
2.2.4 OGD030	U	Informe bàsic d'actuació arqueològica realitzada en edifici d'interès històric. Inclús memòria descriptiva dels treballs realitzats (4 còpies), inventari dels materials recuperats, documentació fotogràfica i planimètrica, i peritatge, segons les normes de l'organisme corresponent, promotor de l'actuació. Inclou: Desplaçament a obra. Inspecció visual i toma de dades. Redacció de l'informe tècnic. Criteri d'amidament de projecte: Nombre d'unitats previstes, segons documentació gràfica de Projecte. Criteri de mesura d'obra: Es mesurarà el nombre d'unitats realment executades segons especificacions de Projecte.					
		A mes a mes treballs relacionats:					
		Anàlisi legionela (2 mostres)					
		Anàlisi aigua en circulació (1 mostra)					
		Anàlisi de superfícies i ambientals (5 mostres prèvies / 5 mostres post-tractament)					
		Manipulació i presa de mostres.					
					Total U.....:	1,000	

Comentari	P.ig.	Llarg	Ample	Altura	Subtotal	Total
-----------	-------	-------	-------	--------	----------	-------

3.9 Il·luminació

3.9.1 III143 **U** **Tira LED - Lluminaària lineal de sostre, regulació DALI, de 25 W, alimentació a 220/240 V i 50-60 Hz, de 10 ml, amb llum LED LED840, temperatura de color 4000 K o a decidir per la DF, preprada per a espais amb humitat - proteccio IP per a exteriors, index de reproduccio cromàtica major de 80, flux lluminós 2250 lúmens, grau de proteccio IP20, amb kit d'inici i final de línia per a lluminaària lineal i elements de fixació per a instal·lació de lluminaària de superfície. Instal·lació en superfície. Instal·lació en superfície.**
Inclou: Replanteig. Muntatge, connexionat i comprovació del seu correcte funcionament.
Criteri d'amidament de projecte: Nombre d'unitats previstes, segons documentació gràfica de Projecte.
Criteri de mesura d'obra: Es mesurarà el nombre d'unitats realment executades segons especificacions de Projecte.

Instal·lacio conenctada a xarxa d'enllumenat existent.

Total U.....: 1,000

3.12 Evacuació d'aigües

3.12.1 UAB010 **U** **Conjunt de dues bombes iguals, una d'elles de reserva, sent cadascuna d'elles una electrobomba submergible, per exhauriment d'aigües netes o lleugerament carregades, construïda en acer inoxidable, amb una potència de 0,25 kW i sortida d'impulsió roscada de 1 1/4", per a una altura màxima d'immersió de 5 m, temperatura màxima del líquid conduït 35°C segons UNE-EN 60335-2-41 per a ús domèstic i 40°C per a altres aplicacions i grandària màxima de passada de sòlids 10 mm, amb cos d'impulsió, filtre, impulsor, carcassa, tapa de motor i eix motor d'acer inoxidable AISI 304, tancament mecànic amb doble recanvi en càmera d'oli, motor asíncron de 2 pols, aïllament classe F, per a alimentació monofàsica a 230 V i 50 Hz de freqüència, condensador i proteccio termoamperimètrica de rearmament automàtic incorporats, proteccio IP68, amb regulador de nivell magnètic incorporat i cable elèctric de connexió de 5 metres amb endoll tipus shuko; connectades a conductes d'impulsió d'aigües residuals realitzats amb tub de PVC. Inclús accessoris, unions i peces especials per a la instal·lació de les electrobombes.**
Inclou: Replanteig. Col·locació de les bombes. Col·locació i fixació de canonades i accessoris.
Criteri d'amidament de projecte: Nombre d'unitats previstes, segons documentació gràfica de Projecte.
Criteri de mesura d'obra: Es mesurarà el nombre d'unitats realment executades segons especificacions de Projecte.

Total U.....: 1,000

Comentari	P.ig.	Llarg	Ample	Altura	Subtotal	Total	
4.1 Sistemes de protecció col·lectiva							
4.1.1 YCX010	U	Conjunt de sistemes de protecció col·lectiva, necessaris per al compliment de la normativa vigent en matèria de Seguretat i Salut en el Treball. Inclús manteniment en condicions segures durant tot el període de temps que es requereixi, reparació o reposició i transport fins al lloc d'emmagatzematge o retirada a contenidor.					
		Inclou: Nada.					
		Criteri d'amidament de projecte: Nombre d'unitats previstes, segons Estudi o Estudi Bàsic de Seguretat i Salut.					
		Criteri de mesura d'obra: Es mesurarà el nombre d'unitats realment col·locades segons especificacions d'Estudi o Estudi Bàsic de Seguretat i Salut.					

Total U.....: 1,000

Anàlisi porcentual d'unitats d'obra

Codi	Designació	Import total	% PEM
0GE020	<p>Excavació arqueològica per a buidat de terreny inestable, realitzada amb mitjans manuals, que té com a finalitat el desallotjament volumètric d'espais originals enaiguats amb dipòsits de diferents orígens, amb possible aparició de materials arqueològiques entre 1 i 1,5 m de profunditat, executada per dames i amb seguiment arqueològic a peu d'obra. Inclús càrrega de terres i materials arqueològiques trobades, i transport amb mitjans manuals, a punt d'inspecció arqueològica, per a tractament d'aquests. Inclòs jornada de supervisió arqueològica dels treballs d'excavació a càrrec d'ajudant arqueòleg, de 8 hores diàries, amb presa de dades per a la memòria final dels treballs. Inclús recolzament per a la distinció de les diferents unitats estratigràfiques durant el procés d'excavació, per a l'etiquetatge dels materials arqueològics, així com el seu correcte apilament i emmagatzematge, i per satisfer les necessitats materials i d'infraestructura que precisin els treballs d'excavació.</p> <p>Inclou: Replanteig en el terreny. Situació dels punts arqueològics. Excavació i extracció de les materials arqueològiques i de les terres. Càrrega a camió de les terres excavades.</p> <p>Criteri d'amidament de projecte: Volum mesurat segons documentació gràfica de Projecte.</p> <p>Criteri de mesura d'obra: Es mesurarà el volum realment excavat segons especificacions de Projecte.</p> <p>D'acord a les descripcions de les feines de la memòria valorada: Tractament de la catifa biològica Eliminació de dipòsits, concrecions i materials inadequats Neteja química i mecànica Consolidació d'estructures</p>	28.097,92	67,43
0GE060	<p>Càrrega i transport manual de les materials arqueològiques trobades durant el desenvolupament de les excavacions arqueològiques, des del punt d'inspecció arqueològica, on es troben dipositats, fins al seu punt d'aplec dins del propi jaciment, per a la seva posterior recollida i transport fins al punt d'emmagatzematge. Inclos</p> <p>Criteri de valoració econòmica: El preu no inclou el transport.</p> <p>Inclou: Càrrega sobre camió de les materials arqueològiques. Transport i descàrrega. Aplec en la zona designada.</p> <p>Criteri d'amidament de projecte: Volum mesurat segons documentació gràfica de Projecte.</p> <p>Criteri de mesura d'obra: Es mesurarà, incloent l'estufament, el volum de restes realment transportat segons especificacions de Projecte.</p>	4.599,94	11,04
0GD030	<p>Informe bàsic d'actuació arqueològica realitzada en edifici d'interès històric. Inclús memòria descriptiva dels treballs realitzats (4 còpies), inventari dels materials recuperats, documentació fotogràfica i planimètrica, i peritatge, segons les normes de l'organisme corresponent, promotor de l'actuació.</p> <p>Inclou: Desplaçament a obra. Inspecció visual i toma de dades. Redacció de l'informe tècnic.</p> <p>Criteri d'amidament de projecte: Nombre d'unitats previstes, segons documentació gràfica de Projecte.</p> <p>Criteri de mesura d'obra: Es mesurarà el nombre d'unitats realment executades segons especificacions de Projecte.</p> <p>A mes a mes treballs relacionats:</p> <p>Anàlisi legionela (2 mostres) Anàlisi aigua en circulació (1 mostra) Anàlisi de superfícies i ambientals (5 mostres prèvies / 5 mostres post-tractament) Manipulació i presa de mostres.</p>	2.557,22	6,14

Anàlisi porcentual d'unitats d'obra

Codi	Designació	Import total	% PEM
0GE070	<p>Càrrega i transport manual de runa, terres i/o productes sobrants de les excavacions arqueològiques, des del punt d'inspecció arqueològica, on es troben dipositats, fins a contenidor o dúmper, per al seu posterior transport a abocador autoritzat. Inclús humitejat previ al transport.</p> <p>Criteri de valoració econòmica: El preu no inclou el transport.</p> <p>Inclou: Càrrega sobre camió de runa, terres i altres productes de l'excavació. Transport i descàrrega. Aplec en la zona designada.</p> <p>Criteri d'amidament de projecte: Volum mesurat segons documentació gràfica de Projecte.</p> <p>Criteri de mesura d'obra: Es mesurarà, incloent l'estufament, el volum de residus realment transportat segons especificacions de Projecte.</p>	2.435,84	5,85
P2252-AC01b	<p>Partida alçada a justificar de treballs diversos en obra relacionats amb els treballs d'arqueologia o tasques previes o posteriors a les excavacions.</p> <p>Formació de perfilera d'acer pintat amb protecció anticorrosió i capa acabat oxiron forja titan, igual a la existent, per a perllongar l'actual passera que acaba a la zona d'actuació i que caldrà completar en la nova zona excavada. Uns 6 ml aproximadament. Acabada amb taulons de fusta tractats i de característiques iguals als existents. Totalment col·locada i assegurada a les pre-existències.</p> <p>Muntatge, lloguer i desmuntatge de bastida homologada.</p> <p>Altres petites actuacions d'ajustos i necessitats per a les excavacions i posterior visita de les zones on s'ha actuat.</p>	2.099,90	5,04
UAB010	<p>Conjunt de dues bombes iguals, una d'elles de reserva, sent cadascuna d'elles una electrobomba submergible, per exhauriment d'aigües netes o lleugerament carregades, construïda en acer inoxidable, amb una potència de 0,25 kW i sortida d'impulsió roscada de 1 1/4", per a una altura màxima d'immersió de 5 m, temperatura màxima del líquid conduït 35°C segons UNE-EN 60335-2-41 per a ús domèstic i 40°C per a altres aplicacions i grandària màxima de passada de sòlids 10 mm, amb cos d'impulsió, filtre, impulsor, carcassa, tapa de motor i eix motor d'acer inoxidable AISI 304, tancament mecànic amb doble recanvi en càmera d'oli, motor asíncron de 2 pols, aïllament classe F, per a alimentació monofàsica a 230 V i 50 Hz de freqüència, condensador i protecció termoamperimètrica de rearmament automàtic incorporats, protecció IP68, amb regulador de nivell magnètic incorporat i cable elèctric de connexió de 5 metres amb endoll tipus shuko; connectades a conductes d'impulsió d'aigües residuals realitzats amb tub de PVC. Inclús accessoris, unions i peces especials per a la instal·lació de les electrobombes.</p> <p>Inclou: Replanteig. Col·locació de les bombes. Col·locació i fixació de canonades i accessoris.</p> <p>Criteri d'amidament de projecte: Nombre d'unitats previstes, segons documentació gràfica de Projecte.</p> <p>Criteri de mesura d'obra: Es mesurarà el nombre d'unitats realment executades segons especificacions de Projecte.</p>	1.221,25	2,93
IIII143	<p>Tira LED - L·luminària lineal de sostre, regulació DALI, de 25 W, alimentació a 220/240 V i 50-60 Hz, de 10 ml, amb llum LED LED840, temperatura de color 4000 K o a decidir per la DF, preprada per a espais amb humitat - protecció IP per a exteriors, índex de reproducció cromàtica major de 80, flux lluminós 2250 lúmens, grau de protecció IP20, amb kit d'inici i final de línia per a lluminària lineal i elements de fixació per a instal·lació de lluminària de superfície. Instal·lació en superfície. Instal·lació en superfície.</p> <p>Inclou: Replanteig. Muntatge, connexió i comprovació del seu correcte funcionament.</p> <p>Criteri d'amidament de projecte: Nombre d'unitats previstes, segons documentació gràfica de Projecte.</p> <p>Criteri de mesura d'obra: Es mesurarà el nombre d'unitats realment executades segons especificacions de Projecte.</p> <p>Instal·lació conenctada a xarxa d'enllumenat existent.</p>	400,00	0,96

Anàlisi porcentual d'unitats d'obra

Codi	Designació	Import total	% PEM
YCX010	<p>Conjunt de sistemes de protecció col·lectiva, necessaris per al compliment de la normativa vigent en matèria de Seguretat i Salut en el Treball. Inclús manteniment en condicions segures durant tot el període de temps que es requereixi, reparació o reposició i transport fins al lloc d'emmagatzematge o retirada a contenidor. Inclou: Nada. Criteri d'amidament de projecte: Nombre d'unitats previstes, segons Estudi o Estudi Bàsic de Seguretat i Salut. Criteri de mesura d'obra: Es mesurarà el nombre d'unitats realment col·locades segons especificacions d'Estudi o Estudi Bàsic de Seguretat i Salut.</p>	257,50	0,62
	T o t a l	41.669,57	
	<p>LLEIDA FEBRER 2025 ARQUIETCTE</p> <p>FRANCESC COIT BONET</p>		

Codi	Descripció	Preu	Quantitat	Import	Acumulat
P2252-A...	Partida alçada a justificarde treballs diver...	2.038,738	1,000 u	2.038,74	2.038,74
YCX010	Conjunt de sistemes de protecció col·lectiva...	250,000	1,000 U	250,00	2.288,74
mo000	arqueòleg.	37,020	122,372 h	4.530,21	6.818,95
mo003	Oficial 1ª electricista.	21,310	2,688 h	57,28	6.876,23
mo008	Oficial 1ª lampista.	21,310	1,386 h	29,54	6.905,77
mo057	Ajudant arqueòleg.	30,540	213,636 h	6.524,44	13.430,21
mo102	Ajudant electricista.	18,810	0,366 h	6,88	13.437,09
mo107	Ajudant lampista.	18,020	1,386 h	24,98	13.462,07
mo112	Peó especialitzat construcció.	25,670	954,150 h	24.493,03	37.955,10
mt341le...	Tira LED - Lluminaària lineal de sostre, regu...	307,886	1,000 U	307,89	38.262,99
mt341le...	Kit d'inici i final de línia per a lluminàri...	51,621	1,000 U	51,62	38.314,61
mt341le...	Elements de fixació per a instal·lació de ll...	6,545	1,000 U	6,55	38.321,16
mt36bom...	Accessoris per a instal·lació de bomba subme...	18,154	2,000 U	36,31	38.357,47
mt36bom...	Conducte d'impulsió d'aigües residuals reali...	1,876	100,000 m	187,60	38.545,07
mt36bom...	Repercussió, per m de canonada, d'accessoris...	0,565	100,000 U	56,50	38.601,57
mt36bom...	Instal·lació de bomba submergible portàtil, ...	12,127	2,000 U	24,25	38.625,82
mt36bse...	Electrobomba submergible, per exhauriment d'...	354,558	2,000 U	709,12	39.334,94
mt37svc...	Vàlvula de comporta de llautó fosa, per rosc...	11,487	2,000 U	22,97	39.357,91
mt37svr...	Vàlvula de retenció de llautó per roscar de ...	10,839	2,000 U	21,68	39.379,59
mt51arq...	Material fungible per a treballs d'arqueolog...	960,000	0,198 U	190,08	39.569,67
mt51arq...	Material i utilitatge per a treballs d'arqueo...	1.380,000	0,100 U	138,00	39.707,67
	Suma total				39.707,67
	Total mitjans auxiliars				748,34
	Total costos indirectes				1.213,78
	Pressupost				41.669,79
	Pressupost per quantitats (amb arrodoniment)				41.669,790
	QUARANTA-U MIL SIS-CENTS SEIXANTA-NOU EUROS AMB SETANTA-NOU CÈNTIMS				

Capítol nº 1 Demolicions, Moviments de terres i Gestió de residus

Nº	U	Descripció	Amidament	Preu	Import
1.1	U	Partida alçada a justificarde treballs diversos en obra			
		Total u :	1,000	2.099,90 €	2.099,90 €
		Parcial nº 1 Demolicions, Moviments de terres i Gestió de residus :			<u>2.099,90 €</u>

Capítol nº 3 Instal·lacions

Nº	U	Descripció	Amidament	Preu	Import
3.1	U	Tira LED - Lluminaària lineal de sostre, regulació DALI, de 25 W, alimentació a 220/240 V i 50-60 Hz, de 10 ml, amb llum LED LED840, temperatura de color 4000 K o a decidir per la DF, preprada per a espais amb humitat - protecció IP per a exteriors, índex de reproducció cromàtica major de 80, flux lluminós 2250 lúmens, grau de protecció IP20, amb kit d'inici i final de línia per a lluminaària lineal i elements de fixació per a instal·lació de lluminaària de superfície. Instal·lació en superfície.			
		Total U :	1,000	400,00 €	400,00 €
3.2	U	Conjunt de dues bombes iguals, una d'elles de reserva, sent cadascuna d'elles una electrobomba submergible, per exhauriment d'aigües netes o lleugerament carregades, construïda en acer inoxidable, amb una potència de 0,25 kW i sortida d'impulsió roscada de 1 1/4", per a una altura màxima d'immersió de 5 m, temperatura màxima del líquid conduït 35°C segons UNE-EN 60335-2-41 per a ús domèstic i 40°C per a altres aplicacions i grandària màxima de passada de sòlids 10 mm, amb cos d'impulsió, filtre, impulsor, carcassa, tapa de motor i eix motor d'acer inoxidable AISI 304, tancament mecànic amb doble recanvi en càmera d'oli, motor asíncron de 2 pols, aïllament classe F, per a alimentació monofàsica a 230 V i 50 Hz de freqüència, condensador i protecció termoamperimètrica de rearmament automàtic incorporats, protecció IP68, amb regulador de nivell magnètic incorporat i cable elèctric de connexió de 5 metres amb endoll tipus shuko; connectades a conductes d'impulsió d'aigües residuals realitzats amb tub de PVC. Inclús accessoris, unions i peces especials per a la instal·lació de les electrobombes.			
		Total U :	1,000	1.221,25 €	1.221,25 €
		Parcial nº 3 Instal·lacions :			1.621,25 €

Capítol nº 4 Seguretat i salut

Nº	U	Descripció	Amidament	Preu	Import
4.1	U	Conjunt de sistemes de protecció col·lectiva, necessaris per al compliment de la normativa vigent en matèria de Seguretat i Salut en el Treball. Inclús manteniment en condicions segures durant tot el període de temps que es requereixi, reparació o reposició i transport fins al lloc d'emmagatzematge o retirada a contenidor.			
		Total U :	1,000	257,50 €	257,50 €
				Parcial nº 4 Seguretat i salut :	257,50 €

Pressupost d'execució material

1 Demolicions, Moviments de terres i Gestió de residus	2.099,90 €
2 Actuacions prèvies	37.690,92 €
3 Instal·lacions	1.621,25 €
4 Seguretat i salut	257,50 €
Total	41.669,57 €

Total QUARANTA-U MIL SIS-CENTS SEIXANTA-NOU EUROS AMB CINQUANTA-SET CÈNTIMS.

1 Demolicions, Moviments de terres i Gestió de residus

Codi	U	Descripció	Total
1.1	u	Partida alçada a justificar de treballs diversos en obra relacionats amb els treballs d'arqueologia o tasques previes o posteriors a les excavacions.	
		Formació de perfilera d'acer pintat amb protecció anticorrosió i capa acabat oxiron forja titan, igual a la existent, per a perllongar l'actual passera que acaba a la zona d'actuació i que caldrà completar en la nova zona excavada. Uns 6 ml aproximadament. Acabada amb taulons de fusta tractats i de característiques iguals als existents. Totalment col.locada i assegurada a les pre-existències.	
		Muntatge, lloguer i desmuntatge de bastida homologada.	
		Altres petites actuacions d'ajustos i necessitats per a les excavacions i posterior visita de les zones on s'ha actuat.	
		Sense descomposició	2.038,738 €
		3,000 % Costos indirectes	2.038,738 €
		Preu total redondeado por u	61,16 €
			2.099,90 €

2 Actuacions prèvies

Codi	U	Descripció			Total
2.1	m³	<p>Excavació arqueològica per a buidat de terreny inestable, realitzada amb mitjans manuals, que té com a finalitat el desallotjament volumètric d'espais originals enaiguats amb dipòsits de diferents orígens, amb possible aparició de materials arqueològiques entre 1 i 1,5 m de profunditat, executada per dames i amb seguiment arqueològic a peu d'obra. Inclús càrrega de terres i materials arqueològiques trobades, i transport amb mitjans manuals, a punt d'inspecció arqueològica, per a tractament d'aquests. Inclòs jornada de supervisió arqueològica dels treballs d'excavació a càrrec d'ajudant arqueòleg, de 8 hores diàries, amb presa de dades per a la memòria final dels treballs. Inclús recolzament per a la distinció de les diferents unitats estratigràfiques durant el procés d'excavació, per a l'etiquetatge dels materials arqueològics, així com el seu correcte apilament i emmagatzematge, i per satisfer les necessitats materials i d'infraestructura que precisin els treballs d'excavació.</p> <p>Inclou: Replanteig en el terreny. Situació dels punts arqueològics. Excavació i extracció de les materials arqueològiques i de les terres. Càrrega a camió de les terres excavades.</p> <p>Crítéri d'amidament de projecte: Volum mesurat segons documentació gràfica de Projecte.</p> <p>Crítéri de mesura d'obra: Es mesurarà el volum realment excavat segons especificacions de Projecte.</p> <p>D'acord a les descripcions de les feines de la memòria valorada: Tractament de la catifa biològica Eliminació de dipòsits, concrecions i materials inadequats Neteja química i mecànica Consolidació d'estructures</p>			
	1,425 h	arqueòleg.		37,020 €	52,75 €
	2,851 h	Ajudant arqueòleg.		30,540 €	87,07 €
	10,832 h	Peó especialitzat construcció.		25,670 €	278,06 €
	2,000 %	Costos directes complementaris		417,880 €	8,36 €
			3,000 %	Costos indirectes	426,240 €
					12,79 €
					439,03 €
2.2	m³	<p>Càrrega i transport manual de les materials arqueològiques trobades durant el desenvolupament de les excavacions arqueològiques, des del punt d'inspecció arqueològica, on es troben dipositats, fins al seu punt d'aplec dins del propi jaciment, per a la seva posterior recollida i transport fins al punt d'emmagatzematge. Inclòs</p> <p>Crítéri de valoració econòmica: El preu no inclou el transport.</p> <p>Inclou: Càrrega sobre camió de les materials arqueològiques. Transport i descàrrega. Aplec en la zona designada.</p> <p>Crítéri d'amidament de projecte: Volum mesurat segons documentació gràfica de Projecte.</p> <p>Crítéri de mesura d'obra: Es mesurarà, incloent l'estufament, el volum de restes realment transportat segons especificacions de Projecte.</p>			
	2,423 h	Peó especialitzat construcció.		25,670 €	62,20 €
	2,000 %	Costos directes complementaris		62,200 €	1,24 €
			3,000 %	Costos indirectes	63,440 €
					1,90 €
					65,34 €
2.3	m³	<p>Càrrega i transport manual de runa, terres i/o productes sobrants de les excavacions arqueològiques, des del punt d'inspecció arqueològica, on es troben dipositats, fins a contenidor o dúmper, per al seu posterior transport a abocador autoritzat. Inclús humitejat previ al transport.</p> <p>Crítéri de valoració econòmica: El preu no inclou el transport.</p> <p>Inclou: Càrrega sobre camió de runa, terres i altres productes de l'excavació. Transport i descàrrega. Aplec en la zona designada.</p> <p>Crítéri d'amidament de projecte: Volum mesurat segons documentació gràfica de Projecte.</p> <p>Crítéri de mesura d'obra: Es mesurarà, incloent l'estufament, el volum de residus realment transportat segons especificacions de Projecte.</p>			
	1,283 h	Peó especialitzat construcció.		25,670 €	32,93 €
	2,000 %	Costos directes complementaris		32,930 €	0,66 €
			3,000 %	Costos indirectes	33,590 €
					1,01 €
					34,60 €

2 Actuacions prèvies

Codi	U	Descripció		Total
2.4	U	Informe bàsic d'actuació arqueològica realitzada en edifici d'interès històric. Inclús memòria descriptiva dels treballs realitzats (4 còpies), inventari dels materials recuperats, documentació fotogràfica i planimètrica, i peritatge, segons les normes de l'organisme corresponent, promotor de l'actuació. Inclou: Desplaçament a obra. Inspecció visual i toma de dades. Redacció de l'informe tècnic. Criteri d'amidament de projecte: Nombre d'unitats previstes, segons documentació gràfica de Projecte. Criteri de mesura d'obra: Es mesurarà el nombre d'unitats realment executades segons especificacions de Projecte.		
		A mes a mes treballs relacionats:		
		Anàlisi legionela (2 mostres)		
		Anàlisi aigua en circulació (1 mostra)		
		Anàlisi de superfícies i ambientals (5 mostres prèvies / 5 mostres post-tractament)		
		Manipulació i presa de mostres.		
0,198	U	Material fungible per a treballs d'arqueologia.	960,000 €	190,08 €
0,100	U	Material i utilitatge per a treballs d'arqueologia.	1.380,000 €	138,00 €
31,172	h	arqueòleg.	37,020 €	1.153,99 €
31,172	h	Ajudant arqueòleg.	30,540 €	951,99 €
2,000	%	Costos directes complementaris	2.434,060 €	48,68 €
		3,000 % Costos indirectes	2.482,740 €	74,48 €
		Preu total redondeado por U		2.557,22 €

3 Instal·lacions

Codi	U	Descripció		Total
3.1	U	Tira LED - Lluminaària lineal de sostre, regulació DALI, de 25 W, alimentació a 220/240 V i 50-60 Hz, de 10 ml, amb llum LED LED840, temperatura de color 4000 K o a decidir per la DF, preprada per a espais amb humitat - protecció IP per a exteriors, índex de reproducció cromàtica major de 80, flux lluminós 2250 lúmens, grau de protecció IP20, amb kit d'inici i final de línia per a lluminaària lineal i elements de fixació per a instal·lació de lluminaària de superfície. Instal·lació en superfície. Instal·lació en superfície. Inclou: Replanteig. Muntatge, connexió i comprovació del seu correcte funcionament. Criteri d'amidament de projecte: Nombre d'unitats previstes, segons documentació gràfica de Projecte. Criteri de mesura d'obra: Es mesurarà el nombre d'unitats realment executades segons especificacions de Projecte.		
		Instal·lació conenctada a xarxa d'enllumenat existent.		
	1,000 U	Tira LED - Lluminaària lineal de sostre, regulació DALI, de 25 W, alimentació a 220/240 V i 50-60 Hz, de 10 ml, amb llum LED LED840, temperatura de color 4000 K o a decidir per la DF, preprada per a espais amb humitat - protecció IP per a exteriors, índex de reproducció cromàtica major de 80, flux lluminós 2250 lúmens, grau de protecció IP20, amb kit d'inici i final de línia per a lluminaària lineal i elements de fixació per a instal·lació de lluminaària de superfície. Instal·lació en superfície.	307,886 €	307,89 €
	1,000 U	Kit d'inici i final de línia per a lluminaària lineal, amb reglets de connexió.	51,621 €	51,62 €
	1,000 U	Elements de fixació per a instal·lació de lluminaària de superfície.	6,545 €	6,55 €
	0,366 h	Oficial 1ª electricista.	21,310 €	7,80 €
	0,366 h	Ajudant electricista.	18,810 €	6,88 €
	2,000 %	Costos directes complementaris	380,740 €	7,61 €
		3,000 % Costos indirectes	388,350 €	11,65 €
		Preu total redondeado por U		400,00 €
3.2	U	Conjunt de dues bombes iguals, una d'elles de reserva, sent cadascuna d'elles una electrobomba submergible, per exhauriment d'aigües netes o lleugerament carregades, construïda en acer inoxidable, amb una potència de 0,25 kW i sortida d'impulsió roscada de 1 1/4", per a una altura màxima d'immersió de 5 m, temperatura màxima del líquid conduït 35°C segons UNE-EN 60335-2-41 per a ús domèstic i 40°C per a altres aplicacions i grandària màxima de passada de sòlids 10 mm, amb cos d'impulsió, filtre, impulsor, carcassa, tapa de motor i eix motor d'acer inoxidable AISI 304, tancament mecànic amb doble recanvi en càmera d'oli, motor asíncron de 2 pols, aïllament classe F, per a alimentació monofàsica a 230 V i 50 Hz de freqüència, condensador i protecció termoamperimètrica de rearmament automàtic incorporats, protecció IP68, amb regulador de nivell magnètic incorporat i cable elèctric de connexió de 5 metres amb endoll tipus shuko; connectades a conductes d'impulsió d'aigües residuals realitzats amb tub de PVC. Inclús accessoris, unions i peces especials per a la instal·lació de les electrobombes. Inclou: Replanteig. Col·locació de les bombes. Col·locació i fixació de canonades i accessoris. Criteri d'amidament de projecte: Nombre d'unitats previstes, segons documentació gràfica de Projecte. Criteri de mesura d'obra: Es mesurarà el nombre d'unitats realment executades segons especificacions de Projecte.		
	2,000 U	Electrobomba submergible, per exhauriment d'aigües netes o lleugerament carregades, construïda en acer inoxidable, amb una potència de 0,25 kW i sortida d'impulsió roscada de 1 1/4", per a una altura màxima d'immersió de 5 m, temperatura màxima del líquid conduït 35°C segons UNE-EN 60335-2-41 per a ús domèstic i 40°C per a altres aplicacions i grandària màxima de passada de sòlids 10 mm, amb cos d'impulsió, filtre, impulsor, carcassa, tapa de motor i eix motor d'acer inoxidable AISI 304, tancament mecànic amb doble recanvi en càmera d'oli, motor asíncron de 2 pols, aïllament classe F, per a alimentació monofàsica a 230 V i 50 Hz de freqüència, condensador i protecció termoamperimètrica de rearmament automàtic incorporats, protecció IP68, amb regulador de nivell magnètic incorporat i cable elèctric de connexió de 5 metres amb endoll tipus shuko.	354,558 €	709,12 €
	100,000 m	Conducte d'impulsió d'aigües residuals realitzat amb tub de PVC per a pressió de 10 atm, de 40 mm de diàmetre, amb extrem atrompetat, segons UNE-EN 1452.	1,876 €	187,60 €
	100,000 U	Repercussió, per m de canonada, d'accessoris, unions i peces especials per a tub de PVC per a pressió de 10 atm, de 40 mm de diàmetre.	0,565 €	56,50 €
	2,000 U	Vàlvula de retenció de llautó per roscar de 1 1/4".	10,839 €	21,68 €
	2,000 U	Vàlvula de comporta de llautó fosa, per roscar, de 1 1/4".	11,487 €	22,97 €
	2,000 U	Accessoris per a instal·lació de bomba submergible portàtil, per exhauriment d'aigües, instal·lada en pericó soterrat i connexió a la xarxa d'evacuació.	18,154 €	36,31 €
	2,000 U	Instal·lació de bomba submergible portàtil, per exhauriment d'aigües, en pericó soterrat i connexió a la xarxa elèctrica.	12,127 €	24,25 €
	1,386 h	Oficial 1ª lampista.	21,310 €	29,54 €
	1,386 h	Ajudant lampista.	18,020 €	24,98 €
	2,322 h	Oficial 1ª electricista.	21,310 €	49,48 €
	2,000 %	Costos directes complementaris	1.162,430 €	23,25 €
		3,000 % Costos indirectes	1.185,680 €	35,57 €
		Preu total redondeado por U		1.221,25 €

4 Seguretat i salut

Codi	U	Descripció	Total
4.1	U	<p>Conjunt de sistemes de protecció col·lectiva, necessaris per al compliment de la normativa vigent en matèria de Seguretat i Salut en el Treball. Inclús manteniment en condicions segures durant tot el període de temps que es requereixi, reparació o reposició i transport fins al lloc d'emmagatzematge o retirada a contenidor.</p> <p>Inclou: Nada.</p> <p>Criteri d'amidament de projecte: Nombre d'unitats previstes, segons Estudi o Estudi Bàsic de Seguretat i Salut.</p> <p>Criteri de mesura d'obra: Es mesurarà el nombre d'unitats realment col·locades segons especificacions d'Estudi o Estudi Bàsic de Seguretat i Salut.</p>	
		Sense descomposició	250,000 €
		3,000 % Costos indirectes	250,000 €
			<u>7,50 €</u>
		Preu total redondeado por U	257,50 €

Pressupost parcial nº 1 Demolicions, Moviments de terres i Gestió de residus

Nº	U	Descripció	Amidament	Preu	Import
1.1	U	Partida alçada a justificarde treballs diversos en obra			
			Total u :	1,000	2.099,90
					<hr/>
			Total Pressupost parcial nº 1 Demolicions, Moviments de terres i Gestió de residus :		2.099,90

Pressupost parcial nº 2 Actuacions prèvies

Nº	U	Descripció	Amidament	Preu	Import	
2.1	M³	Excavació en jaciment arqueològic.				
			Total m³ :	64,000	439,03	28.097,92
2.2	M³	Càrrega i transport manual de materials arqueològiques.				
			Total m³ :	70,400	65,34	4.599,94
2.3	M³	Càrrega i transport manual de runa, terres i/o productes sobrants de l'excavació.				
			Total m³ :	70,400	34,60	2.435,84
2.4	U	Informe d'actuació arqueològica realitzada en edifici d'interès històric.				
			Total U :	1,000	2.557,22	2.557,22
Total Pressupost parcial nº 2 Actuacions prèvies :						37.690,92

Pressupost parcial nº 3 Instal·lacions

Nº	U	Descripció	Amidament	Preu	Import
3.1	U	Tira LED - Luminària lineal de sostre, regulació DALI, de 25 W, alimentació a 220/240 V i 50-60 Hz, de 10 ml, amb llum LED LED840, temperatura de color 4000 K o a decidir per la DF, preprada per a espais amb humitat - protecció IP per a exteriors, índex de reproducció cromàtica major de 80, flux lluminós 2250 lúmens, grau de protecció IP20, amb kit d'inici i final de línia per a lluminària lineal i elements de fixació per a instal·lació de lluminària de superfície. Instal·lació en superfície.			
		Total U :	1,000	400,00	400,00
3.2	U	Conjunt de dues bombes iguals, una d'elles de reserva, sent cadascuna d'elles una electrobomba submergible, per exhauriment d'aigües netes o lleugerament carregades, construïda en acer inoxidable, amb una potència de 0,25 kW i sortida d'impulsió roscada de 1 1/4", per a una altura màxima d'immersió de 5 m, temperatura màxima del líquid conduït 35°C segons UNE-EN 60335-2-41 per a ús domèstic i 40°C per a altres aplicacions i grandària màxima de passada de sòlids 10 mm, amb cos d'impulsió, filtre, impulsor, carcassa, tapa de motor i eix motor d'acer inoxidable AISI 304, tancament mecànic amb doble recanvi en càmera d'oli, motor asíncron de 2 pols, aïllament classe F, per a alimentació monofàsica a 230 V i 50 Hz de freqüència, condensador i protecció termoamperimètrica de rearmament automàtic incorporats, protecció IP68, amb regulador de nivell magnètic incorporat i cable elèctric de connexió de 5 metres amb endoll tipus shuko; connectades a conductes d'impulsió d'aigües residuals realitzats amb tub de PVC. Inclús accessoris, unions i peces especials per a la instal·lació de les electrobombes.			
		Total U :	1,000	1.221,25	1.221,25
Total Pressupost parcial nº 3 Instal·lacions :					1.621,25

Pressupost parcial nº 4 Seguretat i salut

Nº	U	Descripció	Amidament	Preu	Import
4.1	U	Conjunt de sistemes de protecció col·lectiva, necessaris per al compliment de la normativa vigent en matèria de Seguretat i Salut en el Treball. Inclús manteniment en condicions segures durant tot el període de temps que es requereixi, reparació o reposició i transport fins al lloc d'emmagatzematge o retirada a contenidor.			
			Total U :	1,000	257,50
			Total Pressupost parcial nº 4 Seguretat i salut :		257,50

Capítol	Import (€)
1 Demolicions, Moviments de terres i Gestió de residus	2.099,90
2 Actuacions prèvies	37.690,92
3 Instal·lacions	1.621,25
4 Seguretat i salut	257,50
	<hr/>
	Pressupost d'execució de material (PEM)
	41.669,57

Puja el pressupost d'execució material a l'expressada quantitat de QUARANTA-U MIL SIS-CENTS SEIXANTA-NOU EUROS AMB CINQUANTA-SET CÈNTIMS.

V Pressupost: Resum

INTERVENCIONS A LES ADOBERIES RAMBLA FERRA

Estudi de gestió de residus de construcció i demolició

ÍNDEX

1. CONTINGUT DEL DOCUMENT.....	3
2. AGENTS INTERVINENTS.....	3
2.1. Identificació.....	3
2.1.1. Productor de residus (promotor).....	3
2.1.2. Posseïdor de residus (constructor).....	3
2.1.3. Gestor de residus.....	3
2.2. Obligacions.....	4
2.2.1. Productor de residus (promotor).....	4
2.2.2. Posseïdor de residus (constructor).....	5
2.2.3. Gestor de residus.....	6
3. NORMATIVA I LEGISLACIÓ APLICABLE.....	6
4. IDENTIFICACIÓ DELS RESIDUS DE CONSTRUCCIÓ I DEMOLICIÓ GENERATS EN L'OBRA.....	7
5. ESTIMACIÓ DE LA QUANTITAT DELS RESIDUS DE CONSTRUCCIÓ I DEMOLICIÓ QUE GGENERARAN EN L'OBRA.....	8
6. MESURES PER A LA PLANIFICACIÓ I OPTIMITZACIÓ DE LA GESTIÓ DELS RESIDUS RESULTANTS DE LA CONSTRUCCIÓ I DEMOLICIÓ DE L'OBRA OBJECTE DEL PROJECTE.....	10
7. OPERACIONS DE REUTILITZACIÓ, VALORITZACIÓ O ELIMINACIÓ QUE ES DESTINARAN ELS RESIDUS DE CONSTRUCCIÓ I DEMOLICIÓ QUE ES GENERIN EN L'OBRA.....	11
8. MESURES PER A LA SEPARACIÓ DELS RESIDUS DE CONSTRUCCIÓ I ENDERROCAMENT EN OBRA.....	12
9. PRESCRIPCIONS EN RELACIÓ AMB L'EMMAGATZEMATGE, MANEIG, SEPARACIÓ I ALTRES OPERACIONS DE GESTIÓ DELS RESIDUS DE CONSTRUCCIÓ I ENDERROCAMENT.....	12
10. VALORACIÓ DEL COST PREVIST DE LA GESTIÓ DELS RESIDUS DE CONSTRUCCIÓ I ENDERROC.....	13
11. DETERMINACIÓ DE L'IMPORT DE LA FIANÇA.....	14
12. PLÀNOLS DE LES INSTAL·LACIONS PREVISTES PER A L'EMMAGATZEMATGE, MANEIG, SEPARACIÓ I ALTRES OPERACIONS DE GESTIÓ DELS RESIDUS DE CONSTRUCCIÓ I ENDERROC.....	14
13. DOCUMENTS ADJUNTS A L'ESTUDI DE GESTIÓ DE RESIDUS DE CONSTRUCCIÓ I DEMOLICIÓ.....	15

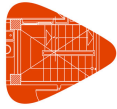

Projecte: ACTUACIONS ARQUEOLOGIQUES A LES ADOBERIES DE LLEIDA
Situació: RAMBLA FERRAN 9 I CARRER BLANQUERS
Promotor: AJUNTAMENT DE LLEIDA

1. CONTINGUT DEL DOCUMENT

En compliment del "Real Decreto 105/2008. Regulación de la producción y gestión de los residuos de construcción y demolición", el present estudi desenvolupa els punts següents:

- Agents intervinents en la Gestió de RCE.
- Normativa i legislació aplicable.
- Identificació dels residus de construcció i demolició generats en l'obra, codificats segons la "Decisión 2014/955/UE. Lista europea de residuos".
- Estimació de la quantitat generada en volum i pes.
- Mesures per a la prevenció dels residus en l'obra.
- Operacions de reutilització, valorització o eliminació que es destinaran els residus.
- Mesures per a la separació dels residus en obra.
- Prescripcions en relació amb l'emmagatzematge, maneig, separació i altres operacions de gestió dels residus.
- Valoració del cost previst de la gestió de RCE.

2. AGENTS INTERVINENTS

2.1. Identificació

El present estudi correspon al projecte INTERVENCIIONS A LES ADOBERIES RAMBLA FERRA, situat en RAMBLA FERRAN 9 I CARRER BLANQUERS.

Els agents principals que intervenen en l'execució de l'obra són:

Promotor	AJUNTAMENT DE LLEIDA
Projectista	
Director d'Obra	A designar pel promotor
Director d'Execució	A designar pel promotor

S'ha estimat en el pressupost del projecte, un cost d'execució material (Pressupost d'execució material) de 41.669,57€.

2.1.1. Productor de residus (promotor)

S'identifica amb el titular del bé immoble en qui resideix la decisió última de construir o demolir. Es poden presentar tres casos:

1. La persona física o jurídica titular de la llicència urbanística en una obra de construcció o demolició; en aquelles obres que no precisin de llicència urbanística, tindrà la consideració de productor del residu la persona física o jurídica titular del bé immoble objecte d'una obra de construcció o demolició.
2. La persona física o jurídica que efectui operacions de tractament, de mescla o d'altre tipus, que ocasionin un canvi de naturalesa o de composició dels residus.
3. L'importador o adquirent en qualsevol Estat membre de la Unió Europea de residus de construcció i demolició.

En el present estudi, s'identifica com el productor dels residus: AJUNTAMENT DE LLEIDA

2.1.2. Posseïdor de residus (constructor)

En aquesta fase del projecte no s'ha determinat l'agent que actuarà com Posseïdor dels Residus, és responsabilitat de el Productor dels residus (promotor) la seva designació abans del començament de les obres.

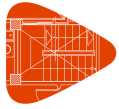

Projecte: ACTUACIONS ARQUEOLOGIQUEES A LES ADOBERIES DE LLEIDA
Situació: RAMBLA FERRAN 9 I CARRER BLANQUERS
Promotor: AJUNTAMENT DE LLEIDA

2.1.3. Gestor de residus

És la persona física o jurídica, o entitat pública o privada, que realitzi qualsevol de les operacions que componen la recollida, l'emmagatzematge, el transport la valorització i l'eliminació dels residus, inclosa la vigilància d'aquestes operacions i la dels abocadors, així com la seva restauració o gestió ambiental dels residus, amb independència d'ostentar la condició de productor dels mateixos. Aquest serà designat pel productor dels residus (promotor) amb anterioritat al començament de les obres.

2.2. Obligacions

2.2.1. Productor de residus (promotor)

El productor inicial de residus està obligat a assegurar el tractament adequat dels seus residus, de conformitat amb els principis establerts en els articles 7 i 8. de la Llei 7/2022. Per a això, disposarà de les següents opcions:

- a) Realitzar el tractament dels residus per si mateix, sempre que disposi de la corresponent autorització per a dur a terme l'operació de tractament.
- b) Encarregar el tractament dels seus residus a un negociant registrat o a un gestor de residus autoritzat que realitzi operacions de tractament.
- c) Lliurar els residus a una entitat pública o privada de recollida de residus, incloses les entitats d'economia social, per al seu tractament, sempre que estiguin registrades conforme al que s'estableix en aquesta llei.

Aquestes obligacions s'hauran d'acreditar documentalment.

Ha d'incloure en el projecte d'execució de l'obra un estudi de gestió de residus de construcció i demolició, que contindrà com a mínim:

1. Una estimació de la quantitat, expressada en tones i en metres cúbics, dels residus de construcció i demolició que es generaran en l'obra, codificats conformement a la "Decisión 2014/955/UE. Lista europea de residuos".
2. Les mesures per a la planificació i optimització de la gestió dels residus generats a l'obra objecte del projecte.
3. Les operacions de reutilització, valorització o eliminació que es destinaran als residus que es generaran en l'obra.
4. Les mesures per a la separació dels residus en obra per part del posseïdor dels residus.
5. Els plànols de les instal·lacions previstes per a l'emmagatzematge, maneig, separació i, si escau, altres operacions de gestió dels residus de construcció i demolició dintre de l'obra. Posteriorment, dites planes podran ser objecte d'adaptació a les característiques particulars de l'obra i els seus sistemes d'execució, previ acord de la direcció facultativa de l'obra.
6. Les prescripcions del plec de prescripcions tècniques particulars del projecte, en relació amb l'emmagatzematge, maneig, separació i, si escau, altres operacions de gestió dels residus de construcció i demolició dintre de l'obra.
7. Una valoració del cost previst de la gestió dels residus de construcció i demolició, que formarà part del pressupost del projecte en capítol independent.

Està obligat a disposar de la documentació que acrediti que els residus de construcció i demolició realment produïts en les seves obres han estat gestionats, si escau, en obra o lliurats a una instal·lació de valorització o d'eliminació per al seu tractament per gestor de residus autoritzat, en els termes recollits en el "Real Decreto 105/2008. Regulación de la producción y gestión de los residuos de construcción y demolición" i, en particular, en el present estudi o en les seves modificacions. La documentació corresponent a cada any natural s'haurà de mantenir durant els cinc anys següents.

Així mateix, està obligat a subscriure una assegurança o una altra garantia financera que cobreixi les responsabilitats a que puguin donar lloc les seves activitats atenent les seves característiques, perillositat i potencial de risc, havent de complir amb el que es preveu a l'article 23.5.c. de la Llei 7/2022. Queden exempts d'aquesta obligació els productors de residus perillosos que generin menys de 10 tones a l'any.

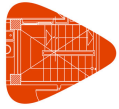

Projecte: ACTUACIONS ARQUEOLÒGIQUES A LES ADOBERIES DE LLEIDA
Situació: RAMBLA FERRAN 9 I CARRER BLANQUERS
Promotor: AJUNTAMENT DE LLEIDA

En obres d'enderroc, rehabilitació, reparació o reforma, caldrà que prepareu un inventari dels residus perillosos que es generaran, que haurà d'incloure en l'estudi de gestió de RCE, així com preveure la seva retirada selectiva, per tal d'evitar la mescla entre ells o amb altres residus no perillosos, i assegurar seu enviament a gestors autoritzats de residus perillosos.

En les obres de demolició, s'hauran de retirar els residus, prohibint la seva mescla amb altres residus, i manejar-se de manera segura les substàncies perilloses, en particular, l'amiant.

La demolició es durà a terme preferiblement de manera selectiva, garantint la retirada de, almenys, les següents fraccions: fusta, fraccions de minerals (formigó, maons, taulells, ceràmica i pedra), metalls, vidre, plàstic i guix. Aquells elements susceptibles de ser reutilitzats com ara teules, sanitaris o elements estructurals, es classificaran de manera preferent en el lloc de generació dels residus i sense perjudici de la resta de residus que ja tenen establerta una recollida separada obligatòria.

En el seu cas, es disposarà de llibres digitals de materials emprats en les noves obres de construcció, de conformitat amb el que s'estableixi a nivell de la Unió Europea en l'àmbit de l'economia circular. Així mateix, s'establiran requisits d'ecodisseny per als projectes de construcció i edificació.

En els casos d'obres sotmeses a llicència urbanística, el posseïdor de residus, queda obligat a constituir una fiança o garantia financera equivalent que asseguri el compliment dels requisits establerts en aquesta llicència en relació amb els residus de construcció i demolició de l'obra, en els termes previstos en la legislació de les comunitats autònomes corresponents.

La responsabilitat del productor inicial o posseïdor del residu no conclourà fins que quedi degudament documentat el tractament complet, a través dels corresponents documents de trasllat de residus, i quan sigui necessari, mitjançant un certificat o declaració responsable de la instal·lació de tractament final, els quals podran ser sol·licitats pel productor inicial o posseïdor

2.2.2. Posseïdor de residus (constructor)

La persona física o jurídica que executi l'obra - el constructor -, a més de les prescripcions previstes en la normativa aplicable, està obligat a presentar al promotor de la mateixa un pla que reflecteixi com portarà a terme les obligacions que li incumbeixin en relació als residus de construcció i demolició que es vagin a produir en l'obra.

El pla presentat i acceptat pel promotor, una vegada aprovat per la direcció facultativa, passarà a formar part dels documents contractuals de l'obra.

El posseïdor de residus de construcció i demolició, quan no procedeixi a gestionar-los per si mateix, i sense perjudici dels requeriments del projecte aprovat, estarà obligat a lliurar-los a un gestor de residus o a participar en un acord voluntari o conveni de col·laboració per a la seva gestió. Els residus de construcció i demolició es destinaran preferentment, i per aquest ordre, a operacions de reutilització, reciclat o a altres formes de valorització.

El lliurament dels residus de construcció i demolició a un gestor per part del posseïdor haurà de constar en document fefaent, en el qual figuri, almenys, la identificació del posseïdor i del productor, l'obra de procedència i, si escau, el nombre de llicència de l'obra, la quantitat expressada en tones o en metres cúbics, o en ambdues unitats quan sigui possible, el tipus de residus lliurats, codificats conformement a la "Decisión 2014/955/UE. Lista europea de residuos", i la identificació del gestor de les operacions de destinació.

Quan el gestor al que el posseïdor lliuri els residus de construcció i demolició efectui únicament operacions de recollida, emmagatzematge, transferència o transport, en el document de lliurament haurà de figurar també el gestor de valorització o d'eliminació ulterior al que es destinaran els residus.

En tot cas, la responsabilitat administrativa en relació amb la cessió dels residus de construcció i demolició per part dels posseïdors als gestors es registrarà per l'establert en la legislació vigent en matèria de residus.

Mentre es trobin en el seu poder, el posseïdor dels residus estarà obligat a mantenir-los en condicions adequades d'higiene i seguretat, així com a evitar la mescla de fraccions ja seleccionades que impedeixi o dificulti la seva posterior valorització o eliminació.

La separació en fraccions es portarà a terme preferentment pel posseïdor dels residus dintre de l'obra que es produeixin.

Quan per falta d'espai físic en l'obra no resulti tècnicament viable efectuar aquesta separació en origen, el posseïdor podrà encomanar la separació de fraccions a un gestor de residus en una instal·lació de tractament de residus de construcció i demolició externa a l'obra. En aquest últim cas, el posseïdor haurà d'obtenir del gestor de la instal·lació documentació acreditativa que aquest ha complert, en el seu nom, l'obligació recollida en el present apartat.

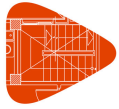

Projecte: ACTUACIONS ARQUEOLOGIQUEES A LES ADOBERIES DE LLEIDA
Situació: RAMBLA FERRAN 9 I CARRER BLANQUERS
Promotor: AJUNTAMENT DE LLEIDA

L'òrgan competent en matèria mediambiental de la comunitat autònoma on se situï l'obra, de forma excepcional, i sempre que la separació dels residus no hagi estat especificada i pressupostada en el projecte d'obra, podrà eximir al posseïdor dels residus de construcció i demolició de l'obligació de separació d'alguna o de totes les anteriors fraccions.

El posseïdor dels residus de construcció i demolició estarà obligat a sufragar els corresponents costos de gestió i a lliurar al productor els certificats i la documentació acreditativa de la gestió dels residus, així com a mantenir la documentació corresponent a cada any natural durant els cinc anys següents.

2.2.3. Gestor de residus

A més de les recollides en la legislació específica sobre residus, el gestor de residus de construcció i demolició complirà amb les següents obligacions:

1. En el supòsit d'activitats de gestió sotmeses a autorització per la legislació de residus, dur un registre en el qual, com a mínim, figuri la quantitat de residus gestionats, expressada en tones i en metres cúbics, el tipus de residus, codificats conformement a la "Decisión 2014/955/UE. Lista europea de residuos", la identificació del productor, del posseïdor i de l'obra d'on procedeixen, o del gestor, quan procedixin d'altra operació anterior de gestió, el mètode de gestió aplicat, així com les quantitats, en tones i en metres cúbics, i destinacions dels productes i residus resultants de l'activitat.
2. Posar a la disposició de les administracions públiques competents, a petició de les mateixes, la informació continguda en el registre esmentat en el punt anterior. La informació referida a cada any natural s'haurà de mantenir durant els cinc anys següents.
3. Estendre al posseïdor o al gestor que li lliuri residus de construcció i demolició, els certificats acreditatius de la gestió dels residus rebuts, especificant el productor i, si escau, el nombre de llicència de l'obra de procedència. Quan es tracti d'un gestor que porti a terme una operació exclusivament de recollida, emmagatzematge, transferència o transport, haurà d'a més transmetre al posseïdor o al gestor que li va lliurar els residus, els certificats de l'operació de valorització o d'eliminació subsegüent que van ser destinats als residus.
4. En el cas que manqui d'autorització per a gestionar residus perillosos, haurà de disposar d'un procediment d'admissió de residus en la instal·lació que assegurï que, prèviament al procés de tractament, es detectaran i se separaran, emmagatzemaran adequadament i derivaran a gestors autoritzats de residus perillosos aquells que tinguin aquest caràcter i puguin arribar a la instal·lació barrejats amb residus no perillosos de construcció i demolició. Aquesta obligació s'entendrà sense perjudici de les responsabilitats que pugui incórrer el productor, el posseïdor o, si escau, el gestor precedent que hagi enviat aquests residus a la instal·lació.

3. NORMATIVA I LEGISLACIÓ APLICABLE

Per a l'elaboració del present estudi s'ha considerat la normativa següent:

- Article 45 de la Constitució Espanyola.

G GESTIÓ DE RESIDUS

Real Decreto sobre la prevención y reducción de la contaminación del medio ambiente producida por el amianto
Real Decreto 108/1991, de 1 de febrero, del Ministerio de Relaciones con las Cortes y de la Secretaría del Gobierno.
B.O.E.: 6 de febrero de 1991

Regulación de la producción y gestión de los residuos de construcción y demolición
Real Decreto 105/2008, de 1 de febrero, del Ministerio de la Presidencia.
B.O.E.: 13 de febrero de 2008

Plan estatal marco de gestión de residuos (PEMAR) 2016-2022

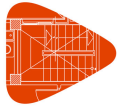

Projecte: ACTUACIONS ARQUEOLOGIQUES A LES ADOBERIES DE LLEIDA
Situació: RAMBLA FERRAN 9 I CARRER BLANQUERS
Promotor: AJUNTAMENT DE LLEIDA

Resolució de 16 de novembre de 2015, de la Direcció General de Qualitat y Evaluació Ambiental y Medio Natural, por la que se publica el Acuerdo del Consejo de Ministros de 6 de noviembre de 2015.

B.O.E.: 12 de diciembre de 2015

Normas generales de valorización de materiales naturales excavados para su utilización en operaciones de relleno y obras distintas a aquellas en las que se generaron

Orden APM/1007/2017, de 10 de octubre, del Ministerio de Agricultura y Pesca, Alimentación y Medio Ambiente.

B.O.E.: 21 de octubre de 2017

Real Decreto por el que se regula la eliminación de residuos mediante depósito en vertedero

Real Decreto 646/2020, de 7 de julio, del Ministerio para la Transición Ecológica y el Reto Demográfico.

B.O.E.: 8 de julio de 2020

Ley de residuos y suelos contaminados para una economía circular

Ley 7/2022, de 8 de abril, de la Jefatura del Estado.

B.O.E.: 9 de abril de 2022

Completada per:

Criterios para determinar cuándo los residuos termoplásticos sometidos a tratamientos mecánicos y destinados a la fabricación de productos plásticos dejan de ser residuo con arreglo a la Ley 7/2022, de 8 de abril, de residuos y suelos contaminados para una economía circular

Orden TED/646/2023, de 9 de junio, del Ministerio para la Transición Ecológica y el Reto Demográfico.

B.O.E.: 22 de junio de 2023

Real Decreto de envases y residuos de envases

Real Decreto 1055/2022, de 27 de diciembre, del Ministerio para la Transición Ecológica y el Reto Demográfico.

B.O.E.: 28 de diciembre de 2022

Texto refundido de la Ley reguladora de los residuos

Decreto Legislativo 1/2009, de 21 de julio, de la Consejería de Medio Ambiente y Vivienda de Cataluña.

D.O.G.C.: 28 de julio de 2009

B.O.E.: 30 de octubre de 2009

Decreto por el que se aprueba el Programa de gestión de residuos de la construcción de Cataluña (PROGROC), se regula la producción y gestión de los residuos de la construcción y demolición, y el canon sobre la deposición controlada de los residuos de la construcción

Decreto 89/2010, de 29 de junio, de la Consejería de Medio Ambiente y Vivienda de Cataluña.

D.O.G.C.: 6 de julio de 2010

Derogado, salvo los artículos 2, 3 y 4, los capítulos III, IV y V, la disposición derogatoria, las disposiciones adicionales y las disposiciones finales 1 y 3, y modificados los artículos 11 y 15 por:

Programa de Prevención y Gestión de Residuos y Recursos de Cataluña (PRECAT20)

Real Decreto 210/2018, de 6 de abril, del Ministerio de Agricultura y Pesca, Alimentación y Medio Ambiente.

B.O.E.: 16 de abril de 2018

Orden por la que se regula la utilización de los áridos reciclados procedentes de la valorización de residuos de la construcción y demolición

Orden ACC/9/2023, de 23 de enero, de la Consejería de Acción Climática, Alimentación y Agenda Rural de Cataluña.

D.O.G.C.: 26 de enero de 2023

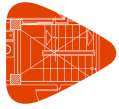

Projecte: ACTUACIONS ARQUEOLÒGIQUES A LES ADOBERIES DE LLEIDA
Situació: RAMBLA FERRAN 9 I CARRER BLANQUERS
Promotor: AJUNTAMENT DE LLEIDA

4. IDENTIFICACIÓ DELS RESIDUS DE CONSTRUCCIÓ I DEMOLICIÓ GENERATS EN L'OBRA.

Tots els possibles residus de construcció i demolició generats a l'obra, s'han codificat atenent a la legislació vigent en matèria de gestió de residus, "Decisió 2014/955/UE. Lista europea de residuos", donant lloc als següents grups:

RCE de Nivell I: Terres i materials pètris, no contaminats, procedents d'obres d'excavació

Com a excepció, no tenen la condició legal de residus:

Les terres i pedres no contaminades per substàncies perilloses, reutilitzades en la mateixa obra, en una obra diferent o en una activitat de restauració, acondicionament o reble, sempre que es pugui acreditar de forma fefaent la seva destinació a reutilització.

RCE de Nivell II: Residus generats principalment en les activitats pròpies del sector de la construcció, de la demolició, de la reparació domiciliària i de la implantació de serveis.

S'ha establert una classificació de RCE generats, segons els tipus de materials de què estan compostos:

Material segons "Decisió 2014/955/UE. Lista europea de residuos"
RCE de Nivell I
1 Terres i pètris de l'excavació
RCE de Nivell II
RCE de naturalesa no pètria
1 Asfalt
2 Fusta
3 Metalls (inclosos els seus aliatges)
4 Paper i cartró
5 Plàstic
6 Vidre
7 Guix
8 Escombraries
RCE de naturalesa pètria
1 Sorra, grava i altres àrids
2 Formigó
3 Maons, teules i materials ceràmics
4 Pedra
RCE potencialment perillosos
1 Altres

5. ESTIMACIÓ DE LA QUANTITAT DELS RESIDUS DE CONSTRUCCIÓ I DEMOLICIÓ QUE GGENERARAN EN L'OBRA

S'ha estimat la quantitat de residus generats a l'obra, a partir dels amidaments del projecte, en funció del pes de materials integrants en els rendiments dels corresponents preus descompostos de cada unitat de obra, determinant el pes de les restes dels materials sobrants (minves, trencaments, escapçades, etc) i el de l'embalatge dels productes subministrats.

El volum de excavació de les terres i dels materials pètris no utilitzats en l'obra, s'ha calculat en funció de les dimensions del projecte, afectat per un coeficient d'esponjament segons la classe de terreny.

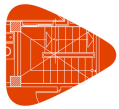

Projecte: ACTUACIONS ARQUEOLÒGIQUES A LES ADOBERIES DE LLEIDA
Situació: RAMBLA FERRAN 9 I CARRER BLANQUERS
Promotor: AJUNTAMENT DE LLEIDA

A partir del pes del residu, s'ha estimat el seu volum mitjançant una densitat aparent definida pel quocient entre el pes del residu i el volum que ocupa una vegada dipositat en el contenidor.

Els resultats es resumeixen en la següent taula:

Material segons "Decisión 2014/955/UE. Lista europea de residuos"	Codi LER	Densitat aparent (t/m ³)	Pes (t)	Volum (m ³)
RCE de Nivell II				
RCE de naturalesa no pètria				
1 Paper i cartró				
Envasos de paper i cartró.	15 01 01	0,75	0,003	0,004

A la taula següent, s'exposen els valors del pes i el volum de RCE, agrupats per nivells i apartats

Material segons "Decisión 2014/955/UE. Lista europea de residuos"	Pes (t)	Volum (m ³)
RCE de Nivell II		
RCE de naturalesa no pètria		
1 Asfalt	0,000	0,000
2 Fusta	0,000	0,000
3 Metalls (inclosos els seus aliatges)	0,000	0,000
4 Paper i cartró	0,003	0,004
5 Plàstic	0,000	0,000
6 Vidre	0,000	0,000
7 Guix	0,000	0,000
8 Escombraries	0,000	0,000

Volum de RCE de Nivell II

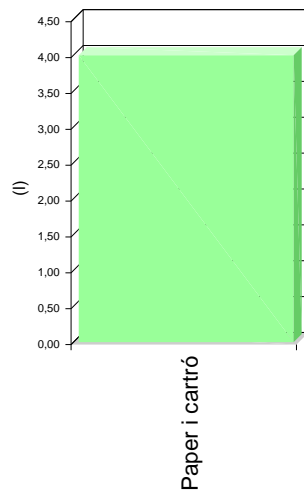

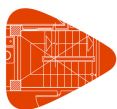

Volum de RCE de Nivell II

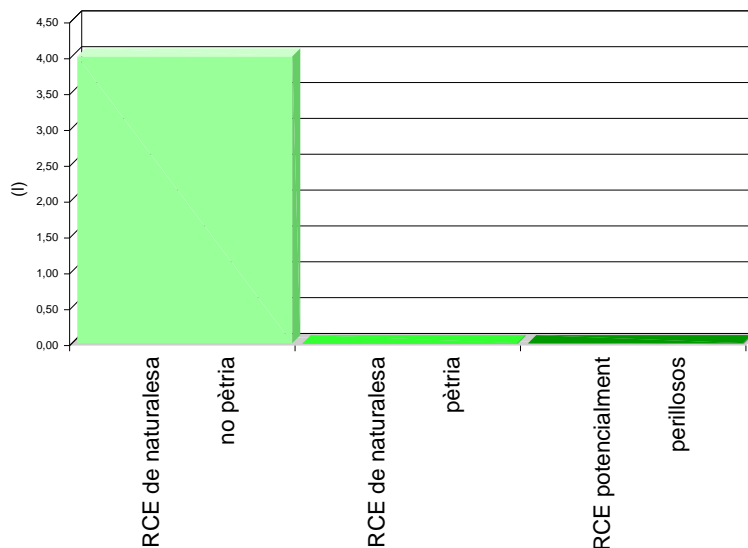

Volum de RCE de Nivell I i Nivell II

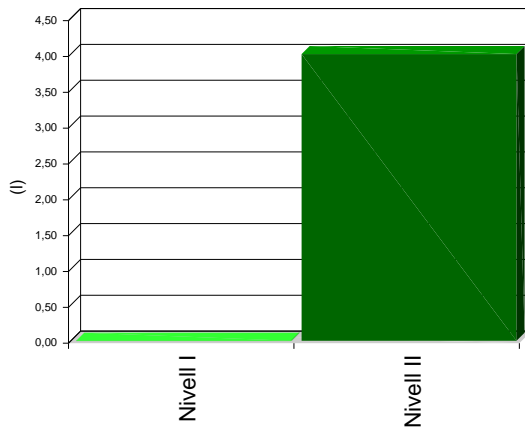

6. MESURES PER A LA PLANIFICACIÓ I OPTIMITZACIÓ DE LA GESTIÓ DELS RESIDUS RESULTANTS DE LA CONSTRUCCIÓ I DEMOLICIÓ DE L'OBRA OBJECTE DEL PROJECTE

En la fase de projecte s'han tingut en compte les diferents alternatives compositives, constructives i de disseny, optant per aquelles que generen el menor volum de residus en la fase de construcció i d'explotació, facilitant, a més, el desmantellament de l'obra al final de la seva vida útil amb el menor impacte ambiental.

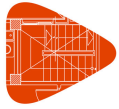

Projecte: ACTUACIONS ARQUEOLÒGIQUES A LES ADOBERIES DE LLEIDA
Situació: RAMBLA FERRAN 9 I CARRER BLANQUERS
Promotor: AJUNTAMENT DE LLEIDA

Per tal de generar menys residus en la fase d'execució, el constructor assumirà la responsabilitat d'organitzar i planificar l'obra, pel que fa al tipus de subministrament, provisió de materials i procés d'execució.

Com a criteri general, s'adoptaran les següents mesures per a la planificació i optimització de la gestió dels residus generats durant l'execució de l'obra:

- L'excavació s'ajustarà a les dimensions específiques del projecte, atenent a les cotes dels plànols de fonamentació, fins a la profunditat indicada en el mateix que coincidirà amb l'Estudi Geotècnic corresponent amb el vist i plau de la Direcció Facultativa. En el cas que hi hagi llots de drenatge, es fitarà l'extensió de les bosses dels mateixos.
- S'ha d'evitar en el possible la producció de residus de naturalesa pètria (bitlles, grava, sorra, etc.), pactant amb el proveïdor la devolució del material que no s'utilitzi a l'obra.
- El formigó subministrat serà preferentment de central. En cas que hi hagi sobrants s'utilitzaran en les parts de l'obra que es prevegi per a aquests casos, com formigons de neteja, base de paviments, reblerts, etc.
- Les peces que continguin mesclades bituminoses, es subministraran justes en dimensió i extensió, per tal d'evitar els sobrants innecessaris. Abans de la seva col·locació es planificarà l'execució per procedir a l'obertura de les peces mínimes, de manera que quedin dins dels envasos dels sobrants no executats.
- Tots els elements de fusta es replantejaran juntament amb l'oficial de fusteria, per tal d'optimitzar la solució, minimitzar el seu consum i generar el menor volum de residus.
- El subministrament dels elements metàl·lics i els seus aliatges, es realitzarà amb les quantitats mínimes i estrictament necessàries per a l'execució de la fase de la obra corresponent, evitant-se qualsevol treball dins de l'obra, a excepció del muntatge dels corresponents kits prefabricats.
- Es demanarà de forma expressa als proveïdors que el subministrament en obra es realitzi amb la menor quantitat d'embalatge possible, renunciant als aspectes publicitaris, decoratius i superflus.

En el cas que s'adoptin altres mesures alternatives o complementàries per a la planificació i optimització de la gestió dels residus de l'obra, se li comunicarà de forma fefaent al director d'obra i al director de l'execució de l'obra per al seu coneixement i aprovació. Aquestes mesures no suposaran cap menyscabament de la qualitat de l'obra, ni interferiran en el procés d'execució de la mateixa.

7. OPERACIONS DE REUTILITZACIÓ, VALORITZACIÓ O ELIMINACIÓ QUE ES DESTINARAN ALS RESIDUS DE CONSTRUCCIÓ I DEMOLICIÓ QUE ES GENERIN EN L'OBRA

El desenvolupament de les activitats de valorització de residus de construcció i demolició requerirà autorització prèvia de l'òrgan competent en matèria mediambiental de la Comunitat Autònoma corresponent, en els termes establerts per la legislació vigent en matèria de residus.

L'autorització podrà ser atorgada per a una o varies de les operacions que es vagin a realitzar, i sense perjudici de les autoritzacions o llicències exigides per qualsevol altra normativa aplicable a l'activitat. S'atorgarà per un termini de temps determinat, i podrà ser renovada per períodes successius.

L'autorització només es concedirà prèvia inspecció de les instal·lacions en les que es vagi a desenvolupar l'activitat i comprovació de la qualificació dels tècnics responsables de la seva direcció i que està prevista l'adequada formació professional del personal encarregat de la seva explotació.

Els àrids reciclats obtinguts com producte d'una operació de valorització de residus de construcció i enderrocament haurien de complir els requisits tècnics i legals per a l'ús que es destinin.

Quan es prevegi l'operació de reutilització en una altra construcció dels sobrants de les terres procedents de l'excavació, dels residus minerals o petris, dels materials ceràmics o dels materials no petris i metàl·lics, el procés es realitzarà preferentment en el dipòsit municipal.

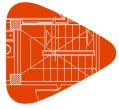

Projecte: ACTUACIONS ARQUEOLÒGIQUES A LES ADOBERIES DE LLEIDA
Situació: RAMBLA FERRAN 9 I CARRER BLANQUERS
Promotor: AJUNTAMENT DE LLEIDA

Quan es destinin residus no perillosos de construcció i demolició, a la preparació per a la reutilització, el reciclatge i una altra valorització de materials, incloses les operacions de reomplert, haurà d'aconseguir com a mínim el 70% en pes dels productes, excloent els materials en estat natural de terres sobrants i restes de pedra definits en la categoria 17 05 04 de la llista de residus.

En relació a la destinació prevista per als residus no reutilitzables ni valorables "in situ", s'expressen les característiques, la seva quantitat, el tipus de tractament i el seu destí, a la taula següent:

Material segons "Decisión 2014/955/UE. Lista europea de residuos"	Codi LER	Tractament	Destí	Pes (t)	Volum (m ³)
RCE de Nivell II					
RCE de naturalesa no pètria					
1 Paper i cartró					
Envasos de paper i cartró.	15 01 01	Reciclat	Gestor autoritzat RNPs	0,003	0,004
Notes: RCE: Residus de construcció i demolició RSU: Residus sòlids urbans RNPs: Residus no perillosos RPs: Residus perillosos					

8. MESURES PER A LA SEPARACIÓ DELS RESIDUS DE CONSTRUCCIÓ I ENDERROCAMENT EN OBRA

Els residus de construcció i demolició se separaran en les següents fraccions quan, de forma individualitzada per a cadascuna de les fraccions esmentades, la quantitat prevista de generació de residus per al total de l'obra superi les quantitats expressades a la següent taula:

TIPUS DE RESIDU	TOTAL RESIDU OBRA (t)	LLINDAR SEGONS NORMA (t)	Separació obligatòria en obra i entrega a Gestor Autoritzat
Fraccions minerals	Formigó LER 17 01 01	> 80	NO OBLIGATÒRIA
	Maons, teules i materials ceràmics LER 17 01 02, LER 17 01 03	> 40	NO OBLIGATÒRIA
	Pedra LER 17 05 04	---	OBLIGATÒRIA
Metalls (inclosos els seus aliatges) LER 17 04	0,00	---	OBLIGATÒRIA
Fusta LER 17 02 01	0,00	---	OBLIGATÒRIA
Plàstic LER 17 02 03	0,00	---	OBLIGATÒRIA
Vidre LER 17 02 02	0,00	---	OBLIGATÒRIA
Guix LER 17 08 02	0,00	---	OBLIGATÒRIA
Paper i cartró LER 15 01 01	3,000e-003	> 0,50	NO OBLIGATÒRIA

Quan el pes estimat de la fracció de formigó o de la fracció de maons/teules/ceràmics/taulellets superi els llindars de la taula anterior, aquestes fraccions s'han de separar de les fraccions minerals.

En aquells casos en què sigui obligatòria la classificació a l'obra de les fraccions dels residus de construcció i demolició, s'acreditarà documentalment aquesta obligació mitjançant el lliurament als gestors autoritzats per tal de sol·licitar la devolució de la garantia corresponent.

Si per falta d'espai físic en l'obra no és tècnicament viable fer aquesta separació en origen, el posseïdor podrà encomanar la separació de fraccions a un gestor de residus en una instal·lació de tractament de residus de construcció i enderrocament extern a l'obra. En aquest últim cas, el posseïdor haurà d'obtenir del gestor de la instal·lació documentació acreditativa que aquest ha complert, en nom seu.

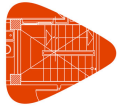

Projecte: ACTUACIONS ARQUEOLÒGIQUES A LES ADOBERIES DE LLEIDA
Situació: RAMBLA FERRAN 9 I CARRER BLANQUERS
Promotor: AJUNTAMENT DE LLEIDA

9. PRESCRIPCIONS EN RELACIÓ AMB L'EMMAGATZEMATGE, MANEIG, SEPARACIÓ I ALTRES OPERACIONS DE GESTIÓ DELS RESIDUS DE CONSTRUCCIÓ I ENDERROCAMENT

El dipòsit temporal de la runa es realitzarà en contenidors metàl·lics amb la ubicació i condicions establertes en les ordenances municipals, o bé en sacs industrials amb un volum inferior a un metre cúbic, quedant degudament senyalitzats i segregats de la resta de residus.

Aquells residus valoritzables, com fustes, plàstics, ferralla, etc., Es dipositaran en contenidors degudament senyalitzats i segregats de la resta de residus, per tal de facilitar la seva gestió.

Els contenidors hauran d'estar pintats amb colors vius, que siguin visibles durant la nit, i han de comptar amb una banda de material reflectant de, almenys, 15 centímetres al llarg de tot el seu perímetre, figurant de forma clara i llegible la següent informació:

- Raó social.
- Codi d'Identificació Fiscal (C.I.F.).
- Número de telèfon del titular del contenidor / envàs.
- Número d'inscripció en el Registre de Transportistes de Residus del titular del contenidor.

Aquesta informació haurà de quedar també reflectida a través d'adhesius o plaques, en els envasos industrials o altres elements de contenció.

El responsable de l'obra a la qual dona servei el contenidor d'adoptar les mesures pertinents per evitar que es dipositin residus aliens a la mateixa. Els contenidors romandran tancats o coberts fora de l'horari de treball, amb tal d'evitar el dipòsit de restes aliens a l'obra i el vessament de dels residus.

A l'equip d'obra s'hauran d'establir els mitjans humans, tècnics i procediments de separació que es dedicaran a cada tipus de RCE.

S'hauran de complir les prescripcions establertes en les ordenances municipals, els requisits i condicions de la llicència d'obra, especialment si obliguen a la separació en origen de determinades matèries objecte de reciclatge o deposició, i el constructor o el cap d'obra realitzar una avaluació econòmica de les condicions en què és viable aquesta operació, considerant les possibilitats reals de fer-la, és a dir, que l'obra o construcció ho permeti i que es disposi de plantes de reciclatge o gestors adequats.

El constructor haurà d'efectuar un estricte control documental, de manera que els transportistes i gestors de RCE presentin els vals de cada retirada i lliurament a destinació final. En el cas que els residus es reutilitzin en altres obres o projectes de restauració, s'haurà d'aportar evidència documental de la destinació final.

Les restes derivades del rentat de les canaletes de les cubes de subministrament de formigó prefabricat seran considerats com a residus i gestionats com li correspon (LER 17 01 01).

S'ha d'evitar la contaminació mitjançant productes tòxics o perillosos dels materials plàstics, restes de fusta, abassegaments o contenidors de runes, amb la finalitat de procedir a la seva adequada segregació.

Les terres superficials que es puguin destinar a jardineria o la recuperació de sòls degradats, seran acuradament retirades i emmagatzemades durant el menor temps possible, disposades en cavallons d'alçada no superior a 2 metres, evitant la humitat excessiva, la seva manipulació i la seva contaminació.

Els residus que continguin amiant compliran els preceptes dictats per la legislació vigent sobre esta matèria, així com la legislació laboral d'aplicació.

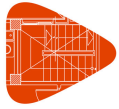

Projecte: ACTUACIONS ARQUEOLÒGIQUES A LES ADOBERIES DE LLEIDA
Situació: RAMBLA FERRAN 9 I CARRER BLANQUERS
Promotor: AJUNTAMENT DE LLEIDA

10. VALORACIÓ DEL COST PREVIST DE LA GESTIÓ DELS RESIDUS DE CONSTRUCCIÓ I ENDERROC.

El cost previst de la gestió dels residus s'ha determinat a partir de l'estimació descrita a l'apartat 5, "ESTIMACIÓ DE LA QUANTITAT DELS RESIDUS DE CONSTRUCCIÓ I DEMOLICIÓ QUE GGNERARAN EN L'OBRA", aplicant els preus corresponents per a cada unitat d'obra, segons es detalla en el capítol de Gestió de Residus del pressupost del projecte.

Subcapítol	TOTAL (€)
TOTAL	0,00

11. DETERMINACIÓ DE L'IMPORT DE LA FIANÇA

Per tal de garantir la correcta gestió dels residus de construcció i enderrocament generats en les obres, les entitats locals exigeixen el dipòsit de una fiança o una altra garantia financera equivalent, que respongui de la correcta gestió dels residus de construcció i demolició que es produeixin en la obra, en els termes previstos en la legislació autonòmica i municipal.

En el present estudi s'ha considerat, a efectes de la determinació de l'import de la fiança, els import mínim i màxim fixats per l'Entitat Local corresponent.

- Costos de gestió de RCE de Nivell I: 4.00 €/m³
- Costos de gestió de RCE de Nivell II: 10.00 €/m³
- Import mínim de la fiança: 150.00 € - com a mínim un 0.2 % del PEM.
- Import màxim de la fiança: 6000.00 €

En el quadre següent, es determina l'import de la fiança o garantia financera equivalent prevista a la gestió de RCE.

Pressupost d'execució material de l'Obra (PEM):						41.669,57€
A: ESTIMACIÓ DEL COST DE TRACTAMENT DE RCE A EFECTES DE LA DETERMINACIÓ DE LA FIANÇA						
Tipologia	Pes (t)	Volum (m ³)	Cost de gestió (€/m ³)	Import (€)	% s/PEM	
A.1. RCE de Nivell I						
Terres i petris de l'excavació	0,000	0,000	4,00			
Total Nivell I				0,000 ⁽¹⁾	0,00	
A.2. RCE de Nivell II						
RCE de naturalesa pètria	0,000	0,000	10,00			
RCE de naturalesa no pètria	0,003	0,004	10,00			
RCE potencialment perillosos	0,000	0,000	10,00			
Total Nivell II				83,34 ⁽²⁾	0,20	
Total				83,34	0,20	
Notes: ⁽¹⁾ Entre 150,00€ i 6.000,00€. ⁽²⁾ Com a mínim un 0.2 % del PEM.						
B: RESTA DE COSTOS DE GESTIÓ						
Concepte				Import (€)	% s/PEM	
Costos administratius, lloguers, ports, etc.				62,50	0,15	
TOTAL:				145,84€	0,35	

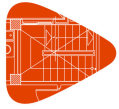

Projecte: ACTUACIONS ARQUEOLÒGIQUES A LES ADOBERIES DE LLEIDA
Situació: RAMBLA FERRAN 9 I CARRER BLANQUERS
Promotor: AJUNTAMENT DE LLEIDA

12. PLÀNOLS DE LES INSTAL·LACIONS PREVISTES PER A L'EMMAGATZEMATGE, MANEIG, SEPARACIÓ I ALTRES OPERACIONS DE GESTIÓ DELS RESIDUS DE CONSTRUCCIÓ I ENDERROC

Els plànols de les instal·lacions previstes per a l'emmagatzematge, maneig, separació i, si s'escau, altres operacions de gestió dels residus de construcció i enderrocament dins de l'obra, s'adjunten al present estudi.

En els plànols, s'especifica la ubicació de:

- Les baixants de runes.
- Els apilaments i/o contenidors dels diferents tipus de RCE.
- Els contenidors per a residus urbans.
- Les zones per rentat de canaletes o cubetes de formigó.
- La planta mòbil de reciclatge "in situ", si escau.
- Els materials reciclats, com àrids, materials ceràmics o terres a reutilitzar.
- L'emmagatzematge dels residus i productes tòxics potencialment perillosos, si n'hi ha.

Aquests PLÀNOLS podran ser objecte d'adaptació al procés d'execució, organització i control de l'obra, així com a les característiques particulars d'aquesta, sempre prèvia comunicació i acceptació per part del director d'obra i del director de l'execució de l'obra.

En

EL PRODUCTOR DE RESIDUS DE CONSTRUCCIÓ I ENDERROCAMENT

13. DOCUMENTS ADJUNTS A L'ESTUDI DE GESTIÓ DE RESIDUS DE CONSTRUCCIÓ I DEMOLICIÓ

Plec de condicions

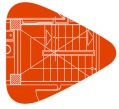

Projecte: ACTUACIONS ARQUEOLOGIQVES A LES ADOBERIES DE LLEIDA
Situació: RAMBLA FERRAN 9 I CARRER BLANQUERS
Promotor: AJUNTAMENT DE LLEIDA

Segons figura en el "Real Decreto 314/2006. Código Técnico de la Edificación (CTE)", el projecte definirà les obres projectades amb el detall adequat a les seves característiques, de manera que pugui comprovar-se que les solucions proposades compleixen les exigències bàsiques del CTE i altra normativa aplicable. Aquesta definició inclourà, almenys, la següent informació continguda en el Plec de Condicions:

- Les característiques tècniques mínimes que han de reunir els productes, equips i sistemes que s'incorporin de forma permanent a l'edifici projectat, així com les seves condicions de subministrament, les garanties de qualitat i el control de recepció que hagi de realitzar-se. Aquesta informació es troba en l'apartat corresponent a les Prescripcions sobre els materials, del present Plec de Condicions.
- Les característiques tècniques de cada unitat d'obra, amb indicació de les condicions per a la seva execució i les verificacions i controls a realitzar per a comprovar la seva conformitat amb l'indicat en el projecte. Es precisaran les mesures a adoptar durant l'execució de les obres i en l'ús i manteniment de l'edifici, per a assegurar la compatibilitat entre els diferents productes, elements i sistemes constructius. Aquesta informació es troba en l'apartat corresponent a les Prescripcions quant a l'execució per unitats d'obra del present Plec de Condicions.
- Les verificacions i les proves de servei que, si s'escau, han de realitzar-se per a comprovar les prestacions finals de l'edifici. Aquesta informació es troba en l'apartat corresponent a les Prescripcions sobre verificacions en l'edifici acabat, del present Plec de Condicions.

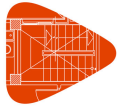

ÍNDEX

1. PLEC DE CLÀUSULES ADMINISTRATIVES.....	4
1.1. Disposicions Generals.....	4
1.2. Disposicions Facultatives.....	4
1.2.1. Definició, atribucions i obligacions dels agents de l'edificació.....	4
1.2.1.1. El promotor.....	4
1.2.1.2. El projectista.....	4
1.2.1.3. El constructor o contractista.....	4
1.2.1.4. El director d'obra.....	4
1.2.1.5. El director de l'execució de l'obra.....	4
1.2.1.6. Les entitats i els laboratoris de control de qualitat de l'edificació.....	5
1.2.1.7. Els subministradors de productes.....	5
1.2.2. Agents que intervenen en l'obra.....	5
1.2.3. Agents en matèria de seguretat i salut.....	5
1.2.4. Agents en matèria de gestió de residus.....	5
1.2.5. La direcció facultativa.....	5
1.2.6. Visites facultatives.....	5
1.2.7. Obligacions dels agents intervinents.....	5
1.2.7.1. El promotor.....	5
1.2.7.2. El projectista.....	6
1.2.7.3. El constructor o contractista.....	6
1.2.7.4. La direcció facultativa.....	8
1.2.7.5. El director d'obra.....	8
1.2.7.6. El director de l'execució de l'obra.....	9
1.2.7.7. Les entitats i els laboratoris de control de qualitat de l'edificació.....	10
1.2.7.8. Els subministradors de productes.....	10
1.2.7.9. Els propietaris i els usuaris.....	10
1.2.8. Documentació final d'obra: Llibre de l'Edifici.....	10
1.2.8.1. Els propietaris i els usuaris.....	11
1.3. Disposicions Econòmiques.....	11
2. PLEC DE CONDICIONS TÈCNiques PARTICULARS.....	12
2.1. Prescripcions sobre els materials.....	12
2.1.1. Garanties de qualitat (Marcat CE).....	12
2.2. Prescripcions quant a l'Execució per Unitat d'Obra.....	13
2.2.1. Urbanització interior de la parcel·la.....	15
2.2.2. Seguretat i salut.....	16
2.3. Prescripcions sobre verificacions en l'edifici acabat.....	16
2.4. Prescripcions en relació amb l'emmagatzematge, maneig, separació i altres operacions de gestió dels residus de construcció i demolició.....	16

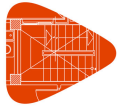

Projecte: ACTUACIONS ARQUEOLÒGIQUES A LES ADOBERIES DE LLEIDA
Situació: RAMBLA FERRAN 9 I CARRER BLANQUERS
Promotor: AJUNTAMENT DE LLEIDA

Plec de condicions
Plec de clàusules administratives

1. PLEC DE CLÀUSULES ADMINISTRATIVES

1.1. Disposicions Generals

Les disposicions de caràcter general, les relatives a treballs i materials, així com les recepcions d'edificis i obres annexes, es regiran per l'exposat en el Plec de Clàusules Particulars per a contractes amb l'Administració Pública corresponent, segons el que es disposa en la "Ley 9/2017. Ley de Contratos del Sector Público".

1.2. Disposicions Facultatives

1.2.1. Definició, atribucions i obligacions dels agents de l'edificació

Les atribucions dels diferents agents intervinents en l'edificació són les regulades per la "Ley 38/1999. Ley de Ordenación de la Edificación".

Es defineixen agents de l'edificació totes les persones, físiques o jurídiques, que intervenen en el procés de l'edificació. Les seves obligacions queden determinades pel disposat en la "Ley 38/1999. Ley de Ordenación de la Edificación" i altres disposicions que siguin d'aplicació i pel contracte que origina la seva intervenció.

Les definicions i funcions dels agents que intervenen en l'edificació queden recollides en el capítol III "Agents de l'edificació", considerant-se:

1.2.1.1. El promotor

És la persona física o jurídica, pública o privada, que individual o col·lectivament decideix, impulsa, programa i finança amb recursos propis o aliens, les obres d'edificació per a si o per a la seva posterior alienació, lliurament o cessió a tercers sota qualsevol títol.

Assumeix la iniciativa de tot el procés de l'edificació, impulsant la gestió necessària per a portar a terme l'obra inicialment projectada, i es fa càrrec de tots els costos necessaris.

Segons la legislació vigent, a la figura del promotor s'equiparen també les de gestor de societats cooperatives, comunitats de propietaris, o altres anàlogues que assumeixen la gestió econòmica de l'edificació.

Quan les Administracions públiques i els organismes subjectes a la legislació de contractes de les Administracions públiques actuïn com promotors, es regiran per la "Ley 9/2017. Ley de Contratos del Sector Público" i, en el que no està contemplat en la mateixa, per les disposicions de la "Ley 38/1999. Ley de Ordenación de la Edificación".

1.2.1.2. El projectista

És l'agent que, per encàrrec del promotor i amb subjecció a la normativa tècnica i urbanística corresponent, redacta el projecte.

Podran redactar projectes parcials del projecte, o parts que ho complementin altres tècnics, de forma coordinada amb l'autor d'aquest.

Quan el projecte es desenvolupi o completi mitjançant projectes parcials o altres documents tècnics segons el previst en la "Ley 38/1999. Ley de Ordenación de la Edificación", cada projectista assumirà la titularitat del seu projecte.

1.2.1.3. El constructor o contractista

És l'agent que assumeix, contractualment davant el promotor, el compromís d'executar amb mitjans humans i materials, propis o aliens, les obres o part de les mateixes amb subjecció al Projecte i al Contracte d'obra.

S'HA D'EFECTUAR ESPECIAL MENCIÓ QUE LA LLEI ASSENYALA COM RESPONSABLE EXPLÍCIT DELS VICIS O DEFECTES CONSTRUCTIUS AL CONTRACTISTA GENERAL DE L'OBRA, SENSE PERJUDICI DEL DRET DE REPETICIÓ D'AQUEST CAP ALS SUBCONTRACTISTES.

1.2.1.4. El director d'obra

És l'agent que, formant part de la direcció facultativa, dirigeix el desenvolupament de l'obra en els aspectes tècnics, estètics, urbanístics i mediambientals, de conformitat amb el projecte que la defineix, la llicència d'edificació i altres autoritzacions preceptives, i les condicions del contracte, amb l'objecte d'assegurar la seva adequació per fi proposat.

Podran dirigir les obres dels projectes parcials altres tècnics, sota la coordinació del director d'obra.

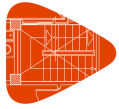

Projecte: ACTUACIONS ARQUEOLÒGIQUES A LES ADOBERIES DE LLEIDA
Situació: RAMBLA FERRAN 9 I CARRER BLANQUERS
Promotor: AJUNTAMENT DE LLEIDA

Plec de condicions
Plec de clàusules administratives

1.2.1.5. El director de l'execució de l'obra

És l'agent que, formant part de la direcció facultativa, assumeix la funció tècnica de dirigir l'Execució Material de l'Obra i de controlar qualitativa i quantitativament la construcció i qualitat de l'edificat. Per a això és requisit indispensable l'estudi i anàlisi prèvia del projecte d'execució una vegada redactat pel director d'obra, procedint a sol·licitar-li, amb antelació a l'inici de les obres, totes aquells aclariments, reparacions o documents complementaris que, dintre de la seva competència i atribucions legals, estimés necessaris per a poder dirigir de manera solvent l'execució de les mateixes.

1.2.1.6. Les entitats i els laboratoris de control de qualitat de l'edificació

Són entitats de control de qualitat de l'edificació aquelles capacitades per a atorgar assistència tècnica en la verificació de la qualitat del projecte, dels materials i de l'execució de l'obra i les seves instal·lacions d'acord amb el projecte i la normativa aplicable.

Són laboratoris d'assajos per al control de qualitat de l'edificació els capacitats per a atorgar assistència tècnica, mitjançant la realització d'assajos o proves de servei dels materials, sistemes o instal·lacions d'una obra d'edificació.

1.2.1.7. Els subministradors de productes

Es consideren subministradors de productes els fabricants, encarregats de magatzems, importadors o venedors de productes de construcció.

S'entén per producte de construcció aquell que es fabrica per a la seva incorporació permanent en una obra, incloent materials, elements semielaborats, components i obres o part de les mateixes, tant acabades com en procés d'execució.

1.2.2. Agents que intervenen en l'obra

La relació d'agents intervinents es troba en la memòria descriptiva del projecte.

1.2.3. Agents en matèria de seguretat i salut

La relació d'agents intervinents en matèria de seguretat i salut es troba en la memòria descriptiva del projecte.

1.2.4. Agents en matèria de gestió de residus

La relació d'agents intervinents en matèria de gestió de residus, es troba en l'Estudi de Gestió de Residus de Construcció i Demolició.

1.2.5. La direcció facultativa

La direcció facultativa està composta per la direcció d'Obra i la direcció d'Execució de l'Obra. A la direcció facultativa s'integrarà el Coordinador en matèria de Seguretat i Salut en fase d'execució de l'obra, en el cas que s'hagi adjudicat aquesta missió a facultatiu distint dels anteriors.

Representa tècnicament els interessos del promotor durant l'execució de l'obra dirigint el procés de construcció en funció de les atribucions professionals de cada tècnic participant.

1.2.6. Visites facultatives

Són les realitzades a l'obra de manera conjunta o individual per qualsevol dels membres que componen la direcció facultativa. La intensitat i nombre de visites dependrà de les comeses que a cada agent li són pròpies, podent variar en funció dels requeriments específics i de la major o menor exigència presencial requerida al tècnic a aquest efecte en cada cas i segons cadascuna de les fases de l'obra. Hauran d'adaptar-se al procés lògic de construcció, podent els agents ésser o no coincidents en l'obra en funció de la fase concreta que s'estigui desenvolupant a cada moment i de la comesa exigible a cadascú.

1.2.7. Obligacions dels agents intervinents

Les obligacions dels agents que intervenen en l'edificació són les contingudes a la "Ley 38/1999. Ley de Ordenación de la Edificación" i altra legislació aplicable.

1.2.7.1. El promotor

Ostentar sobre el solar la titularitat d'un dret que li faculti per a construir en ell.

Facilitar la documentació i informació prèvia necessària per a la redacció del projecte, així com autoritzar al director d'obra, al director de l'execució de l'obra i al contractista posteriors modificacions del mateix que fossin imprescindibles per a dur a bon terme el projectat.

Triar i contractar als diferents agents, amb la titulació i capacitat professional necessària, que garanteixin el compliment de les condicions legalment exigibles per a realitzar en la seva globalitat i dur a bon terme l'objecte del promogut, en els terminis estipulats i en les condicions de qualitat

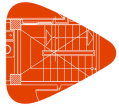

Projecte: ACTUACIONS ARQUEOLÒGIQUES A LES ADOBERIES DE LLEIDA
Situació: RAMBLA FERRAN 9 I CARRER BLANQUERS
Promotor: AJUNTAMENT DE LLEIDA

Plec de condicions
Plec de clàusules administratives

exigibles mitjançant el compliment dels requisits bàsics estipulats per als edificis.

Gestionar i fer-se càrrec de les preceptives llicències i altres autoritzacions administratives procedents que, de conformitat amb la normativa aplicable, comporta la construcció d'edificis, la urbanització que procedís en el seu entorn immediat, la realització d'obres que en ells s'executin i la seva ocupació.

Garantir els danys materials que l'edifici pugui sofrir, per a l'adequada protecció dels interessos dels usuaris finals, en les condicions legalment establertes, assumint la responsabilitat civil de forma personal i individualitzada, tant per a actes propis com per a actes d'altres agents pels que, conforme a la legislació vigent, s'ha de respondre.

La subscripció obligatòria d'una assegurança, d'acord a les normes concretes fixades a aquest efecte, que cobreixi els danys materials que ocasionin en l'edifici l'incompliment de les condicions d'habitabilitat en tres anys o que afectin a la seguretat estructural en el termini de deu anys, amb especial esment als habitatges individuals en règim de autopromoció, que es regiran per tot allò especialment legislat a aquest efecte.

Contractar als tècnics redactors del preceptiu Estudi de Seguretat i Salut o Estudi Bàsic, si escau, igual que als tècnics coordinadors en la matèria en la fase que correspongui, tot això segons l'establert en el "Real Decreto 1627/1997. Disposiciones mínimas de seguridad y de salud en las obras de construcción".

Subscriure l'acta de recepció final de les obres, una vegada acabades aquestes, fent constar l'acceptació de les obres, que podrà efectuar-se amb o sense reserves i que haurà d'abastar la totalitat de les obres o fases completes. En el cas de fer esment exprés a reserves per a la recepció, haurien d'esmentar-se de manera detallada les deficiències i s'haurà de fer constar el termini que haurien de quedar resoltos els defectes observats.

Lliurar al comprador i usuari inicial, si escau, el denominat Llibre de l'Edifici que conté el manual d'ús i manteniment del mateix i altra documentació d'obra executada, o qualsevol altre document exigible per les Administracions competents.

1.2.7.2. El projectista

Redactar el projecte per encàrrec del promotor, amb subjecció a la normativa urbanística i tècnica en vigor i contenint la documentació necessària per a tramitar tant la llicència d'obres i altres permisos administratius -projecte bàsic- com per a ser interpretada i poder executar totalment l'obra, lliurant al promotor les còpies autoritzades corresponents, degudament visades pel seu col·legi professional.

Definir el concepte global del projecte d'execució amb el nivell de detall gràfic i escrit suficient i calcular els elements fonamentals de l'edifici, especialment la fonamentació i l'estructura. Concretar en el Projecte l'emplaçament de cambres de màquines, de comptadors, fornicles, espais assignats per a pujada de conductes, reserves de buits de ventilació, allotjament de sistemes de telecomunicació i, en general, d'aquells elements necessaris en l'edifici per a facilitar les determinacions concretes i especificacions detallades que són comeses dels projectes parcials, havent aquests d'adaptar-se al Projecte d'Execució, no podent contravenir-ho de cap manera. Haurà de lliurar-se necessàriament un exemplar del projecte complementari al director d'obra abans de l'inici de les obres o instal·lacions corresponents.

Acordar amb el promotor la contractació de col·laboracions parcials d'altres tècnics professionals.

Facilitar la col·laboració necessària perquè es produeixi l'adequada coordinació amb els projectes parcials exigibles per la legislació o la normativa vigent i que sigui necessari incloure per al desenvolupament adequat del procés constructiu, que haurien de ser redactats per tècnics competents, sota la seva responsabilitat i subscrits per persona física. Els projectes parcials seran aquells redactats per altres tècnics la competència dels quals pot ser distinta i incompatible amb les competències del director d'obra i, per tant, d'exclusiva responsabilitat d'aquests.

Elaborar aquells projectes parcials o estudis complementaris exigits per la legislació vigent en els quals és legalment competent per a la seva redacció, excepte declinació expressa del director d'obra i previ acord amb el promotor, podent exigir la compensació econòmica en concepte de cessió de drets d'autor i de la propietat intel·lectual si s'hagués de lliurar a altres tècnics, igualment competents per a realitzar el treball, documents o plans del projecte per ell redactat, en suport paper o informàtic.

Ostentar la propietat intel·lectual del seu treball, tant de la documentació escrita com dels càlculs de qualsevol tipus, així com dels plànols continguts en la totalitat del projecte i qualsevol dels seus documents complementaris.

1.2.7.3. El constructor o contractista

Tenir la capacitat professional o titulació que habilita per al compliment de les condicions legalment exigibles per a actuar com constructor.

Organitzar els treballs de construcció per a complir amb els terminis previstos, d'acord al corresponent Pla d'Obra, efectuant les instal·lacions provisionals i disposant dels mitjans auxiliars necessaris.

Definir i desenvolupar un sistema de seguiment, que permeti comprovar la conformitat de l'execució. Per a això, elaborarà el pla d'obra i el programa d'autocontrol de l'execució de l'estructura, desenvolupant el pla de control definit en el projecte. El programa d'autocontrol contemplarà les particularitats concretes de l'obra, relatives a mitjans, processos i activitats, i es desenvoluparà el seguiment de l'execució de manera que permeti comprovar la conformitat amb les especificacions del projecte. Aquest programa serà aprovat per la direcció facultativa abans de l'inici dels treballs.

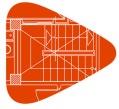

Projecte: ACTUACIONS ARQUEOLÒGIQUES A LES ADOBERIES DE LLEIDA
Situació: RAMBLA FERRAN 9 I CARRER BLANQUERS
Promotor: AJUNTAMENT DE LLEIDA

Plec de condicions
Plec de clàusules administratives

Registrar els resultats de totes les comprovacions realitzades en l'autocontrol en un suport, físic o electrònic, que estarà a la disposició de la direcció facultativa. Cada registre haurà d'estar signat per la persona física que hagi estat designada pel constructor per a l'autocontrol de cada activitat.

Mantenir a la disposició de la direcció facultativa un registre permanentment actualitzat, on es reflecteixin les designacions de les persones responsables d'efectuar en cada moment l'autocontrol relatiu a cada procés d'execució. Una vegada finalitzada la construcció, aquest registre s'incorporarà a la documentació final d'obra.

Definir un sistema de gestió dels aplecs suficients per aconseguir la traçabilitat requerida dels productes i elements que es col·loquen en l'obra.

Elaborar, i exigir de cada subcontractista, un pla de seguretat i salut en el treball en el qual s'analitzin, estudiïn, desenvolupin i complementin les previsions contingudes en l'estudi o estudi bàsic, en funció del seu propi sistema d'execució de l'obra. En aquests plans s'inclouran, si escau, les propostes de mesures alternatives de prevenció proposades, amb la corresponent justificació tècnica, que no podran implicar disminució dels nivells de protecció prevists en l'estudi o estudi bàsic.

Comunicar a l'autoritat laboral competent l'obertura del centre de treball en la qual inclourà el Pla de Seguretat i Salut al que es refereix la "Real Decreto 1627/1997. Disposiciones mínimas de seguridad y de salud en las obras de construcción".

Adoptar totes les mesures preventives que compleixin els preceptes en matèria de Prevenció de Riscos laborals i Seguretat i Salut que estableix la legislació vigent, redactant el corresponent Pla de Seguretat i ajustant-se al compliment estricte i permanent de l'establert en l'Estudi de Seguretat i Salut, disposant de tots els mitjans necessaris i dotant al personal de l'equipament de seguretat exigibles, així com complir les ordres efectuades pel coordinador en matèria de Seguretat i Salut en la fase d'Execució de l'obra.

Supervisar de manera continuada el compliment de les normes de seguretat, tutelant les activitats dels treballadors al seu càrrec i, si escau, rellevant del seu lloc a tots aquells que poguessin menyscarbar les condicions bàsiques de seguretat personals o generals, per no estar en les condicions adequades.

Examinar la documentació aportada pels tècnics redactors corresponents, tant del Projecte d'Execució com dels projectes complementaris, així com de l'Estudi de Seguretat i Salut, verificant que li resulta suficient per a la comprensió de la totalitat de l'obra contractada o, en cas contrari, sol·licitant els aclariments pertinents.

Facilitar la tasca de la direcció facultativa, subscriuint l'Acta de Replanteig executant les obres amb subjecció al Projecte d'Execució que haurà d'haver examinat prèviament, a la legislació aplicable, a les Instruccions del director d'obra i del director de l'execució material de l'obra, a fi d'arribar a la qualitat exigida en el projecte.

Efectuar les obres seguint els criteris a l'ús que són propis de la correcta construcció, que té l'obligació de conèixer i posar en pràctica, així com de les lleis generals dels materials o lex artis, encara quan aquests criteris no estiguessin específicament ressenyats en la seva totalitat en la documentació de projecte. A aquest efecte, ostenta la prefectura de tot el personal que intervingui en l'obra i coordina les tasques dels subcontractistes.

Disposar dels mitjans materials i humans que la naturalesa i entitat de l'obra imposin, disposant del nombre adequat d'oficials, suboficials i peons que l'obra requereixi a cada moment, bé per personal propi o mitjançant subcontractistes a aquest efecte, procedint a encavalcar aquells oficis en l'obra que siguin compatibles entre si i que permetin escometre diferents treballs alhora sense provocar interferències, contribuint amb això a la agilització i finalització de l'obra dintre dels terminis previstos.

Ordenar i disposar a cada moment de personal suficient al seu càrrec perquè efectui les actuacions pertinents per a executar les obres amb solvència, diligentment i sense interrupció, programant-les de manera coordinada amb el director d'execució material de l'obra.

Supervisar personalment i de manera continuada i completa la marxa de les obres, que haurien de transcórrer sense dilació i amb adequat ordre i concert, així com respondre directament dels treballs efectuats pels seus treballadors subordinats, exigint-los el continu autocontrol dels treballs que efectuin, i ordenant la modificació de totes aquelles tasques que es presentin malament efectuades.

Assegurar la idoneïtat de tots i cadascun dels materials utilitzats i elements constructius, comprovant els preparats en obra i rebutjant, per iniciativa pròpia o per prescripció facultativa del director de l'execució de l'obra els subministraments de material o prefabricats que no contin amb les garanties, documentació mínima exigible o documents d'idoneïtat requerits per les normes d'aplicació, havent de recaptar de la direcció facultativa la informació que necessiti per a complir adequadament la seva comesa.

Dotar de material, maquinària i utilitatges adequats als operaris que intervinguin en l'obra, per a efectuar adequadament les instal·lacions necessàries i no menyscarbar amb la posada en obra les característiques i naturalesa dels elements constructius que componen l'edifici una vegada finalitzat.

Posar a la disposició del director d'execució material de l'obra els mitjans auxiliars i personal necessari per a efectuar les proves pertinents per al Control de Qualitat, recaptant la dita tècnica el pla a seguir quant a les preses de mostres, trasllats, assajos i altres actuacions necessàries.

Cuidar que el personal de l'obra guardi el degut respecte a la direcció facultativa.

Auxiliar al director de l'execució de l'obra en els actes de replanteig i signar posteriorment i una vegada finalitzat aquest, l'acta corresponent d'inici

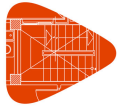

Projecte: ACTUACIONS ARQUEOLOGiques A LES ADOBERIES DE LLEIDA
Situació: RAMBLA FERRAN 9 I CARRER BLANQUERS
Promotor: AJUNTAMENT DE LLEIDA

Plec de condicions
Plec de clàusules administratives

d'obra, així com la de recepció final.

Efectuar la inspecció de cada fase de l'estructura executada, deixant constància documental, a fi de comprovar que es compleixen les especificacions dimensionals del projecte.

Facilitar als directors d'obra les dades necessàries per a l'elaboració de la documentació final d'obra executada.

Subscriure les garanties d'obra que s'assenyalen en la "Ley 38/1999. Ley de Ordenación de la Edificación" i que, en funció de la seva naturalesa, arriben a períodes de 1 any (danys per defectes de terminació o acabat de les obres), 3 anys (danys per defectes o vicis d'elements constructius o d'instal·lacions que afectin a l'habitabilitat) o 10 anys (danys en fonamentació o estructura que comprometin directament la resistència mecànica i l'estabilitat de l'edifici).

1.2.7.4. La direcció facultativa

Constatar abans de l'inici de l'execució de cada part de l'obra, que existeix un programa de control per als productes i per a l'execució, que hagi estat redactat específicament per a l'obra, conforme a l'indicat en el projecte i la normativa d'obligat compliment. Qualsevol incompliment dels requisits previs establerts, provocarà l'ajornament de l'inici de l'obra fins que la direcció facultativa constati documentalment que s'ha esmenat la causa que va donar origen al citat incompliment.

Aprovar el programa de control abans d'iniciar les activitats de control en l'obra, elaborat d'acord amb el pla de control definit en el projecte, que tingui en compte el cronograma o pla d'obra del constructor i el seu procediment d'autocontrol.

Validar el control de recepció, vetllant perquè els productes incorporats en l'obra siguin adequats al seu ús i compleixin amb les especificacions requerides.

Verificar que els valors declarats en els documents que acompanyen al marcatge CE són conformes amb les especificacions indicades en el projecte i, en defecte d'això, en la normativa d'obligat compliment, ja que el marcatge CE no garanteix la seva idoneïtat per a un ús concret.

1.2.7.5. El director d'obra

Dirigir l'obra coordinant-la amb el Projecte d'Execució, facilitant la seva interpretació tècnica, econòmica i estètica als agents que intervenen en el procés constructiu.

Detenir l'obra per causa greu i justificada, que s'haurà de fer constar necessàriament en el Llibre d'Ordres i Assistències, donant explicacions immediates al promotor.

Redactar les modificacions, ajustaments, rectificacions o plànols complementaris que es precisin per a l'adequat desenvolupament de les obres. És facultat expressa i única la redacció d'aquelles modificacions o aclariments directament relacionats amb l'adequació de la fonamentació i de l'estructura projectades a les característiques geotècniques del terreny; el càlcul o recàlcul del dimensionament i armat de tots i cadascun dels elements principals i complementaris de la fonamentació i de l'estructura vertical i horitzontal; els quals afectin substancialment a la distribució d'espais i les solucions de façana i coberta i dimensionament i composició de buits, així com la modificació dels materials previstos.

Assessorar al director de l'execució de l'obra en aquells aclariments i dubtes que poguessin esdevenir per al correcte desenvolupament de la mateixa, pel que fa a les interpretacions de les especificacions de projecte.

Assistir a les obres a fi de resoldre les contingències que es produeixen per a assegurar la correcta interpretació i execució del projecte, així com impartir les solucions aclaridores que fossin necessàries, consignant en el Llibre d'Ordres i Assistències les instruccions precises que s'estimessin oportunes ressenyar per a la correcta interpretació de tot el que està projectat, sense perjudici d'efectuar tots els aclariments i ordres verbals que s'estimés oportú.

Signar l'Acta de replanteig o de començament d'obra i el Certificat Final d'Obra així com signar el vistiplau de les certificacions parcials referides al percentatge d'obra efectuada i, si escau i a instàncies del promotor, la supervisió de la documentació que se li presenti relativa a les unitats d'obra realment executades prèvia a la seva liquidació final, tot això amb els visats que si escau fossin preceptius.

Informar puntualment al promotor d'aquelles modificacions substancials que, per raons tècniques o normatives, comporten una variació del construït pel que fa al projecte bàsic i d'execució i que afectin o puguin afectar al contracte subscrit entre el promotor i els destinataris finals dels habitatges.

Redactar la documentació final d'obra, pel que fa a la documentació gràfica i escrita del projecte executat, incorporant les modificacions efectuades. Per a això, els tècnics redactors de projectes i/o estudis complementaris hauran obligatòriament lliurar-li la documentació final en la que es faci constar l'estat final de les obres i/o instal·lacions per ells redactades, supervisades i realment executades, sent responsable dels signants la veracitat i exactitud dels documents presentats.

Al Projecte Final d'Obra s'annexarà l'Acta de Recepció Final; la relació identificativa dels agents que han intervingut en el procés d'edificació, inclosos tots els subcontractistes i oficis intervinents; les instruccions d'Ús i Manteniment de l'Edifici i de les seves instal·lacions, de conformitat amb la normativa que li sigui d'aplicació.

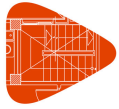

Projecte: ACTUACIONS ARQUEOLÒGIQUES A LES ADOBERIES DE LLEIDA
Situació: RAMBLA FERRAN 9 I CARRER BLANQUERS
Promotor: AJUNTAMENT DE LLEIDA

Plec de condicions
Plec de clàusules administratives

La documentació a la qual es fa referència en els dos apartats anteriors és part constituent del Llibre de l'Edifici i el promotor haurà de lliurar una còpia completa als usuaris finals del mateix que, en el cas d'edificis d'habitatges plurifamiliars, es materialitza en un exemplar que haurà de ser custodiat pel president de la Comunitat de Propietaris o per l'Administrador, sent aquests els responsables de divulgar a la resta de propietaris el seu contingut i de fer complir els requisits de manteniment que consten en la citada documentació.

A més de totes les facultats que corresponen al director d'obra, expressades en els articles precedents, és missió específica seva la direcció mediata, denominada alta direcció en el que al compliment de les directrius generals del projecte es refereix, i a l'adequació del construït a aquest.

S'ha d'assenyalar expressament que la resistència al compliment de les ordres dels directors d'obra en la seva tasca d'alta direcció es considerarà com falta greu i, en cas que, al seu parer, d'incompliment de l'ordenat posés en perill l'obra o les persones que en ella treballen, podrà recusar al contractista i/o acudir a les autoritats judicials, sent responsable el contractista de les conseqüències legals i econòmiques.

1.2.7.6. El director de l'execució de l'obra

Correspon al director d'execució material de l'obra, segons s'estableix en la "Ley 38/1999. Ley de Ordenación de la Edificación" i altra legislació vigent a aquest efecte, les atribucions competencials i obligacions que s'assenyalen a continuació

La direcció immediata de l'Obra.

Verificar personalment la recepció a peu d'obra, previ al seu aplec o col·locació definitiva, de tots els productes i materials subministrats necessaris per a l'execució de l'obra, comprovant que s'ajusten amb precisió a les determinacions del projecte i a les normes exigibles de qualitat, amb la plena potestat d'acceptació o rebuig dels mateixos en cas que ho considerés oportú i per causa justificada, ordenant la realització de proves i assajos que fossin necessaris.

Dirigir l'execució material de l'obra d'acord amb les especificacions de la memòria i dels plànols del Projecte, així com, si escau, amb les instruccions complementàries necessàries que recaptés del director d'obra.

Anticipar-se amb l'antelació suficient a les diferents fases de la posada en obra, requerint els aclariments al director d'obra o directors d'obra que fossin necessàries i planificant de manera anticipada i continuada amb el contractista principal i els subcontractistes els treballs a efectuar.

Comprovar els replanteigs, els materials, formigons i altres productes subministrats, exigint la presentació dels oportuns certificats de idoneïtat dels mateixos.

Verificar la correcta execució i disposició dels elements constructius i de les instal·lacions, estenent-se aquesta comesa a tots els elements de fonamentació i estructura horitzontal i vertical, amb comprovació de les seves especificacions concretes de dimensionat d'elements, tipus de biguetes i adequació a fitxa tècnica homologada, diàmetres nominals, longituds d'ancoratge i encavallaments adequats i doblegat de barres.

Observança dels temps d'encofrat i desencofrat de bigues, pilars i forjats assenyalats per la Instrucció del Formigó vigent i d'aplicació.

Comprovació del correcte dimensionament de rampes i escales i del seu adequat traçat i replanteig amb acord als pendents, desnivells projectats i al compliment de totes les normatives que són d'aplicació; a dimensions parcials i totals d'elements, a la seva forma i geometria específica, així com a les distàncies que han de guardar-se entre ells, tant en horitzontal com en vertical.

Verificació de l'adequada posada en obra de fàbriques i tancaments, al seu correcte i complet entrellaçament i, en general, al que pertoca a l'execució material de la totalitat de l'obra i sense excepció alguna, d'acord als criteris i lleis dels materials i de la correcta construcció (lex artis) i a les normatives d'aplicació.

Assistir a l'obra amb la freqüència, dedicació i diligència necessàries per a complir eficaçment la deguda supervisió de l'execució de la mateixa en totes les seves fases, des del replanteig inicial fins a la total finalització de l'edifici, donant les ordres precises d'execució al contractista i, si escau, als subcontractistes.

Consignar en el Llibre d'Ordres i Assistències les instruccions precises que considerés oportú ressenyar per a la correcta execució material de les obres.

Supervisar posteriorment el correcte compliment de les ordres prèviament efectuades i l'adequació del realment executat a l'ordenat prèviament.

Verificar l'adequat traçat d'instal·lacions, conductes, escameses, xarxes d'evacuació i el seu dimensionament, comprovant la seva idoneïtat i ajustament tant a l'especificacions del projecte d'execució com dels projectes parcials, coordinant aquestes actuacions amb els tècnics redactors corresponents.

Detenir l'Obra si, al seu judici, existís causa greu i justificada, que s'haurà de fer constar necessàriament en el Llibre d'Ordres i Assistències, donant compte immediata als directors d'obra que haurien de necessàriament corroborar-la per a la seva plena efectivitat, i al promotor.

Supervisar les proves pertinents per al Control de Qualitat, respecte a l'especificat per la normativa vigent, en la comesa de la qual i obligacions té legalment competència exclusiva, programant sota la seva responsabilitat i degudament coordinat i auxiliat pel contractista, les preses de mostres, trasllats, assajos i altres actuacions necessàries d'elements estructurals, així com les proves d'estanquïtat de façanes i dels seus elements, de

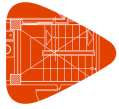

Projecte: ACTUACIONS ARQUEOLOGIQUES A LES ADOBERIES DE LLEIDA
Situació: RAMBLA FERRAN 9 I CARRER BLANQUERS
Promotor: AJUNTAMENT DE LLEIDA

Plec de condicions
Plec de clàusules administratives

cobertes i les seves impermeabilitzacions, comprovant l'eficàcia de les solucions.

Informar amb promptitud als directors d'obra dels resultats dels Assajos de Control conforme es vagi tenint coneixement dels mateixos, proposant-li la realització de proves complementàries en cas de resultats adversos.

Després de l'oportuna comprovació, emetre les certificacions parcials o totals relatives a les unitats d'obra realment executades, amb els visats que si escau fossin preceptius.

Col·laborar activa i positivament amb els restants agents intervinents, servint de nexa d'unió entre aquests, el contractista, els subcontractistes i el personal de l'obra.

Elaborar i subscriure responsablement la documentació final d'obra relativa als resultats del Control de Qualitat i, en concret, a aquells assajos i verificacions d'execució d'obra realitzats sota la seva supervisió relatiu als elements de la fonamentació, murs i estructura, a les proves d'estanquitat i vessament de cobertes i de façanes, a les verificacions del funcionament de les instal·lacions de sanejament i desguassos de pluvials i altres aspectes assenyalats en la normativa de Control de Qualitat.

Subscriure conjuntament el Certificat Final d'Obra, acreditant amb això la seva conformitat a la correcta execució de les obres i a la comprovació i verificació positiva dels assajos i proves realitzades.

Si es fes cas omís de les ordres efectuades pel director d'execució material de l'obra, es considerés com falta greu i, en cas que, al seu judici, l'incompliment de l'ordenat posés en perill l'obra o les persones que en ella treballen, podrà acudir a les autoritats judicials, sent responsable el contractista de les conseqüències legals i econòmiques.

1.2.7.7. Les entitats i els laboratoris de control de qualitat de l'edificació

Prestar assistència tècnica i lliurar els resultats de la seva activitat a l'agent autor de l'encàrrec i, en tot cas, al director de l'execució de l'obra.

Justificar la capacitat suficient de mitjans materials i humans necessaris per a realitzar adequadament els treballs contractats, si escau, a través de la corresponent acreditació oficial atorgada per les Comunitats Autònomes amb competència en la matèria.

Demostrar la seva independència respecte a la resta dels agents involucrats en l'obra. En conseqüència, prèviament a l'inici d'aquesta, lliuraran a la propietat una declaració signada per la persona física que avala la referida independència, de manera que la direcció facultativa pugui incorporar-la a la documentació final de l'obra.

Efectuar els assajos pertinents per comprovar la conformitat dels productes a la seva recepció en l'obra, que seran encomanats a laboratoris independents de la resta dels agents que intervenen en l'obra i disposaran de la capacitat suficient.

Lliurar els resultats dels assajos a l'agent autor de l'encàrrec i, en tot cas, a la direcció facultativa, que aniran acompanyats de la incertesa de mesura per a un determinat nivell de confiança, així com la informació relativa a les dates de l'entrada de les mostres en el laboratori i de la realització dels assajos.

1.2.7.8. Els subministradors de productes

Realitzar els lliuraments dels productes d'acord amb les especificacions de la comanda, responen del seu origen, identitat i qualitat, així com del compliment de les exigències que, si escau, estableixi la normativa tècnica aplicable.

Facilitar, quan escaigui, les instruccions d'ús i manteniment dels productes subministrats, així com les garanties de qualitat corresponents, per a la seva inclusió en la documentació de l'obra executada.

Proporcionar, quan s'escaigui, un certificat final de subministrament en el qual es recullin els materials o productes, de manera que es mantingui la necessària traçabilitat dels materials o productes certificats.

1.2.7.9. Els propietaris i els usuaris

Són obligacions dels propietaris conservar en bon estat l'edificació mitjançant un adequat ús i manteniment, així com rebre, conservar i transmetre la documentació de l'obra executada i les assegurances i garanties amb que aquesta conti.

Són obligacions dels usuaris siguin o no propietaris, la utilització adequada dels edificis o de part dels mateixos de conformitat amb les instruccions d'ús i manteniment contingudes en la documentació de l'obra executada.

1.2.8. Documentació final d'obra: Llibre de l'Edifici

D'acord a la "Ley 38/1999. Ley de Ordenación de la Edificación", una vegada finalitzada l'obra, el projecte amb la incorporació, si escau, de les modificacions degudament aprovades, serà facilitat al promotor pel director d'obra per a la formalització dels corresponents tràmits administratius.

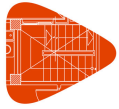

Projecte: ACTUACIONS ARQUEOLOGIQUES A LES ADOBERIES DE LLEIDA
Situació: RAMBLA FERRAN 9 I CARRER BLANQUERS
Promotor: AJUNTAMENT DE LLEIDA

Plec de condicions
Plec de clàusules administratives

A aquesta documentació s'adjuntarà, almenys, l'acta de recepció, la relació identificativa dels agents que han intervingut durant el procés d'edificació així com la relativa a les instruccions d'ús i manteniment de l'edifici i les seves instal·lacions, de conformitat amb la normativa que li sigui d'aplicació.

Tota la documentació que fan referència els apartats anteriors, que constituirà el {{Llibre de l'Edifici}}, serà lliurada als usuaris finals de l'edifici.

1.2.8.1. Els propietaris i els usuaris

Són obligacions dels propietaris conservar en bon estat l'edificació mitjançant un adequat ús i manteniment, així com rebre, conservar i transmetre la documentació de l'obra executada i les assegurances i garanties amb que aquesta conti.

Són obligacions dels usuaris siguin o no propietaris, la utilització adequada dels edificis o de part dels mateixos de conformitat amb les instruccions d'ús i manteniment contingudes en la documentació de l'obra executada.

1.3. Disposicions Econòmiques

Es regiran per l'exposat en el Plec de Clàusules Administratives Particulars per a contractes amb l'Administració Pública corresponent, segons el que es disposa en la "Ley 9/2017. Ley de Contratos del Sector Público".

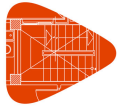

Projecte: ACTUACIONS ARQUEOLÒGIQUES A LES ADOBERIES DE LLEIDA
Situació: RAMBLA FERRAN 9 I CARRER BLANQUERS
Promotor: AJUNTAMENT DE LLEIDA

Plec de condicions
Plec de condicions tècniques particulars

2. PLEC DE CONDICIONS TÈCNiques PARTICULARS

2.1. Prescripcions sobre els materials

Per a facilitar la labor a realitzar, per part del director de l'execució de l'obra per al control de recepció en obra dels productes, equips i sistemes que se subministrin a l'obra d'acord amb l'especificat en la "Real Decreto 314/2006. Código Técnico de la Edificación (CTE)", en el present projecte s'especifiquen les característiques tècniques que haurien de complir els productes, equips i sistemes subministrats.

Els productes, equips i sistemes subministrats haurien de complir les condicions que sobre ells s'especifiquen en els diferents documents que componen el Projecte. Així mateix, les seves qualitats seran acords amb les diferents normes que sobre ells estiguin publicades i que tindran un caràcter de complementarietat a aquest apartat del Plec. Tindran preferència en quant a la seva acceptabilitat aquells materials que estiguin en possessió de Document d'Idoneïtat Tècnica que avaluï les seves qualitats, emès per Organismes Tècnics reconeguts.

Aquest control de recepció en obra de productes, equips i sistemes comprendrà:

- El control de la documentació dels subministraments.
- El control mitjançant distintius de qualitat o avaluacions tècniques d'idoneïtat.
- El control mitjançant assajos.

Per part del constructor o contractista ha d'existir obligació de comunicar als subministradors de productes les qualitats que s'exigeixen per als diferents materials, aconsellant-se que prèviament a l'ocupació dels mateixos se sol·liciti l'aprovació del director d'execució de l'obra i de les entitats i laboratoris encarregats del control de qualitat de l'obra.

El contractista serà responsable que els materials empleats compleixin amb les condicions exigides, independentment del nivell de control de qualitat que s'estableixi per a l'acceptació dels mateixos.

El contractista notificarà al director d'execució de l'obra, amb suficient antelació, la procedència dels materials que es proposi utilitzar, aportant, quan així ho sol·liciti el director d'execució de l'obra, les mostres i dades necessàries per a decidir sobre la seva acceptació.

Aquests materials seran reconeguts pel director d'execució de l'obra abans de la seva ocupació en obra, sense l'aprovació de la qual no podran ser apilats en obra ni es podrà procedir a la seva col·locació. Així mateix, encara després de col·locats en obra, aquells materials que presentin defectes no percebuts en el primer reconeixement, sempre que vagi en perjudici del bon acabat de l'obra, seran retirats de l'obra. Tots les despeses que això ocasionés seran a càrrec del contractista.

El fet que el contractista subcontracti qualsevol partida d'obra no li eximeix de la seva responsabilitat.

La simple inspecció o examen per part dels Tècnics no suposa la recepció absoluta dels mateixos, sent els oportuns assajos els quals determinin la seva idoneïtat, no extingint-se la responsabilitat contractual del contractista a aquests efectes fins a la recepció definitiva de l'obra.

2.1.1. Garanties de qualitat (Marcat CE)

El terme producte de construcció queda definit com qualsevol producte fabricat per la seva incorporació, amb caràcter permanent, a les obres d'edificació i enginyeria civil que tinguin incidència sobre els següents requisits essencials:

- Resistència mecànica i estabilitat.
- Seguretat en cas d'incendi.
- Higiene, salut i medi ambient.
- Seguretat d'utilització.
- Protecció contra el soroll.
- Estalvi d'energia i aïllament tèrmic.

El marcat CE d'un producte de construcció indica:

- Que aquest compleixi amb unes determinades especificacions tècniques relacionades amb els requisits essencials continguts en les Normes Harmonitzades (EN) i en les Guies DITE (Guies pel Document d'Idoneïtat Tècnica Europeu).
- Que s'ha complert el sistema d'avaluació i verificació de la constància de les prestacions indicat en els mandats relatius a les normes harmonitzades i en les especificacions tècniques harmonitzades.

Sent el fabricant el responsable de la seva fixació i l'Administració competent en matèria d'indústria la que s'asseguri de la correcta utilització del marcat CE.

És obligació del director de l'execució de l'obra verificar si els productes que entren en l'obra estan afectats pel compliment del sistema del marcat CE i, en cas de ser així, si es compleixen les condicions establertes en el "Reglamento (UE) N° 305/2011. Reglamento por el que se establecen condiciones armonizadas para la comercialización de productos de construcción y se deroga la Directiva 89/106/CEE del Consejo".

El marcat CE es materialitza mitjançant el símbol "CE" acompanyat d'una informació complementària.

El fabricant ha de cuidar que el marcat CE figuri, per ordre de preferència:

- En el producte propiament dit.
- En una etiqueta adherida al mateix.
- En el seu envàs o embalatge.
- En la documentació comercial que l'acompanya.

Les lletres del símbol CE han de tenir una dimensió vertical no inferior a 5 mm.

A més del símbol CE han d'estar situades en una de les quatre possibles localitzacions una sèrie d'inscripcions complementàries, el contingut específic de les quals es determina en les normes harmonitzades i Guies DITE per cada família de productes, entre les que s'inclouen:

- el nombre d'identificació de l'organisme notificat (quan procedeixi)
- el nom comercial o la marca distintiva del fabricant

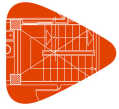

Projecte: ACTUACIONS ARQUEOLÒGIQUES A LES ADOBERIES DE LLEIDA
Situació: RAMBLA FERRAN 9 I CARRER BLANQUERS
Promotor: AJUNTAMENT DE LLEIDA

Plec de condicions
Plec de condicions tècniques particulars

- la direcció del fabricant
- el nom comercial o la marca distintiva de la fàbrica
- les dues últimes xifres de l'any en el qual s'ha estampat el marcat en el producte
- el número del certificat CE de conformitat (quan procedeixi)
- el número de la norma harmonitzada i en cas de veure's afectada per varies els números de totes elles
- la designació del producte, el seu ús previst i la seva designació normalitzada
- informació addicional que permeti identificar les característiques del producte atenent les seves especificacions tècniques

Les inscripcions complementàries del marcat CE no tenen perquè tenir un format, tipus de lletra, color o composició especial, havent de complir únicament les característiques remarcades anteriorment pel símbol.

Dins de les característiques del producte podem trobar que alguna d'elles presenti l'esment "Prestació no determinada" (PND).

L'opció PND és una classe que pot ser considerada si almenys un estat membre no té requisits legals per a una determinada característica i el fabricant no desitja facilitar el valor d'aquesta característica.

2.2. Prescripcions quant a l'Execució per Unitat d'Obra

Les prescripcions per a l'execució de cadascuna de les diferents unitats d'obra s'organitzen en els següents apartats:

MESURES PER A ASSEGURAR LA COMPATIBILITAT ENTRE ELS DIFERENTS PRODUCTES, ELEMENTS I SISTEMES CONSTRUCTIUS QUE COMPONEN LA UNITAT D'OBRA.

S'especifiquen, en el cas que existeixin, les possibles incompatibilitats, tant físiques com a químiques, entre els diversos components que componen la unitat de obra, o entre el suport i els components.

CARACTERÍSTIQUES TÈCNiques

Es descriu la unitat d'obra, detallant de manera detallada els elements que la componen, amb la nomenclatura específica correcta de cadascun d'ells, d'acord als criteris que marca la pròpia normativa.

NORMATIVA D'APLICACIÓ

S'especifiquen les normes que afecten a la realització de la unitat d'obra.

CRITERI D'AMIDAMENT EN PROJECTE

Indica com s'ha amidat la unitat d'obra en la fase de redacció del projecte, amidament que després serà comprovat en obra.

CONDICIONS PRÈVIES QUE S'HAN DE COMPLIR ABANS DE LA EXECUCIÓ DE LES UNITATS D'OBRA

Abans d'iniciar-se els treballs d'execució de cada una de les unitats d'obra, el director de l'execució de l'obra haurà rebut els materials i els certificats acreditatius exigibles, en base a l'establert en la documentació pertinent pel tècnic redactor del projecte. Serà preceptiva l'acceptació prèvia per part del director de l'execució de l'obra de tots els materials que constitueixen la unitat d'obra.

Així mateix, es realitzaran una sèrie de comprovacions prèvies sobre les condicions del suport, les condicions ambientals de l'entorn, i la qualificació de la mà d'obra, en el seu cas.

DEL SUPORT

S'estableixen una sèrie de requisits previs sobre l'estat de les unitats d'obra realitzades prèviament, que poden servir de suport a la nova unitat d'obra.

AMBIENTALS

En determinades condicions climàtiques (vent, pluja, humitat, etc.) no es podran iniciar els treballs d'execució de la unitat d'obra, s'hauran d'interrompre o serà necessari adoptar una sèrie de mesures protectores.

DEL CONTRACTISTA

En alguns casos, serà necessària la presentació al director de l'execució de l'obra d'una sèrie de documents per part del contractista, que acreditin la seva qualificació, o la de l'empresa per ell subcontractada, per realitzar cert tipus de treballs. Per exemple la posada en obra de sistemes constructius en possessió d'un Document d'Idoneïtat Tècnica (DIT), hauran de ser realitzats per la mateixa empresa propietària del DIT, o per empreses especialitzades i qualificades, reconegudes per aquesta i sota el seu control tècnic.

PROCÉS D'EXECUCIÓ

En aquest apartat es desenvolupa el procés d'execució de cada unitat d'obra, assegurant a cada moment les condicions que permetin aconseguir el nivell de qualitat previst per a cada element constructiu en particular.

FASES D'EXECUCIÓ

S'enumeren, per ordre d'execució, les fases de les quals consta el procés d'execució de la unitat d'obra.

CONDICIONS DE TERMINACIÓ

En algunes unitats d'obra es fa referència a les condicions en les que s'ha de finalitzar una determinada unitat d'obra, perquè no interfereixi negativament en el procés d'execució de la resta d'unitats.

Una vegada acabats els treballs corresponents a l'execució de cada unitat d'obra, el contractista retirarà els mitjans auxiliars i procedirà a la neteja de l'element realitzat i de les zones de treball, recollint les restes de materials i altres residus originats per les operacions realitzades per a executar

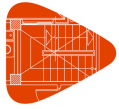

Projecte: ACTUACIONS ARQUEOLOGIQVES A LES ADOBERIES DE LLEIDA
Situació: RAMBLA FERRAN 9 I CARRER BLANQUERS
Promotor: AJUNTAMENT DE LLEIDA

Plec de condicions
Plec de condicions tècniques particulars

l'unitat d'obra, sent tots ells classificats, carregats i transportats a centre de reciclatge, abocador específic o centre d'acollida o transferència.

PROVES DE SERVEI

En aquelles unitats d'obra que sigui necessari, s'indiquen les proves de servei a realitzar pel propi contractista o empresa instal·ladora, el cost de les quals es troba inclòs en el propi preu de la unitat d'obra.

Aquelles altres proves de servei o assaigs que no estan inclosos en el preu de la unitat d'obra, i que és obligatòria la seva realització per mitjà de laboratoris acreditats es troben detallades i pressupostades, en el corresponent capítol X de Control de Qualitat i Assaigs, del Pressupost d'Execució Material (PEM).

Per exemple, això és el que passa a la unitat d'obra ADP010, on s'indica que no està inclòs en el preu de la unitat d'obra el cost de l'assaig de densitat i humitat "in situ".

CONSERVACIÓ I MANTENIMENT

En algunes unitats d'obra s'estableixen les condicions que han de protegir-se per a la correcta conservació i manteniment en obra, fins a la seva recepció final.

CRITERI D'AMIDAMENT EN OBRA I CONDICIONS D'ABONAMENT

Indica com es comprovaran en obra els amidaments de Projecte, una vegada superats tots els controls de qualitat i obtinguda l'acceptació final per part del director d'execució de l'obra.

L'amidament del nombre d'unitats d'obra que ha d'abonar-se es realitzarà, si escau, d'acord amb les normes que estableix aquest capítol, tindrà lloc en presència i amb intervenció del contractista, entenant que aquest renúncia a tal dret si, avisat oportunament, no comparegués a temps. En tal cas, serà vàlid el resultat que el director d'execució de l'obra consigni.

Totes les unitats d'obra s'abonaran als preus establerts en el Pressupost. Els mencionats preus s'abonaran per les unitats acabades i executades d'acord amb el present Plec de Condicions Tècniques Particulars i Prescripcions pel que fa a l'Execució per Unitat d'Obra.

Aquestes unitats comprenen el subministrament, cànons, transport, manipulació i ocupació dels materials, maquinària, mitjans auxiliars, mà d'obra necessària per a la seva execució i costos indirectes derivats d'aquests conceptes, així com quantes necessitats circumstancials es requereixin per a l'execució de l'obra, tals com indemnitzacions per danys a tercers o ocupacions temporals i costos d'obtenció dels permisos necessaris, així com de les operacions necessàries per a la reposició de servituds i serveis públics o privats afectats tant pel procés d'execució de les obres com per les instal·lacions auxiliars.

Igualment, aquells conceptes que s'especifiquen en la definició de cada unitat d'obra, les operacions descrites en el procés d'execució, els assajos i proves de servei i posada en funcionament, inspeccions, permisos, butlletins, llicències, taxes o similars.

No s'abonarà al contractista major volum de qualsevol tipus d'obra que el definit en els plànols o en les modificacions autoritzades per la direcció facultativa. Tampoc li serà abonat, si escau, el cost de la restitució de l'obra a les seves dimensions correctes, ni l'obra que hagués hagut de realitzar per ordre de la direcció facultativa per a resoldre qualsevol defecte d'execució.

TERMINOLOGIA APLICADA EN EL CRITERI DE MESURAMENT.

A continuació, es detalla el significat d'alguns dels termes utilitzats en els diferents capítols d'obra.

ACONDICIONAMENT DEL TERRENY

Volum de terres en perfil esponjat. L'amidament es referirà a l'estat de les terres una vegada extretes. Per a això, la forma d'obtenir el volum de terres a transportar, serà la que resulti d'aplicar el percentatge d'esponjament mig que procedeixi, en funció de les característiques del terreny.

Volum de reble en perfil compactat. L'amidament es referirà a l'estat del reble una vegada finalitzat el procés de compactació.

Volum teòric executat. Serà el volum que resulti de considerar les dimensions de les seccions teòriques especificades en els plànols de Projecte, independentment que les seccions excavades haguessin quedat amb majors dimensions.

FONAMENTACIONS

Superfície teòrica executada. Serà la superfície que resulti de considerar les dimensions de les seccions teòriques especificades en els plànols de Projecte, independentment que la superfície ocupada pel formigó hagués quedat amb majors dimensions.

Volum teòric executat. Serà el volum que resulti de considerar les dimensions de les seccions teòriques especificades en els plànols de Projecte, independentment que les seccions de formigó haguessin quedat amb majors dimensions.

ESTRUCTURES

Volum teòric executat. Serà el volum que resulti de considerar les dimensions de les seccions teòriques especificades en els plànols de Projecte, independentment que les seccions dels elements estructurals haguessin quedat amb majors dimensions.

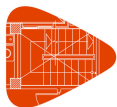

Projecte: ACTUACIONS ARQUEOLÒGIQUES A LES ADOBERIES DE LLEIDA
Situació: RAMBLA FERRAN 9 I CARRER BLANQUERS
Promotor: AJUNTAMENT DE LLEIDA

Plec de condicions
Plec de condicions tècniques particulars

ESTRUCTURES METÀL·LIQUES

Pes nominal amidat. Seran els kg que resultin d'aplicar als elements estructurals metàl·lics els pesos nominals que, segons dimensions i tipus d'acer figurin en taules.

ESTRUCTURES (FORJATS)

Deduint els buits de superfície major de $X \text{ m}^2$. Es mesurarà la superfície dels forjats de cara exterior a cara exterior dels cercles que delimiten el perímetre de la seva superfície, descomptant únicament els buits o passos de forjats que tinguin una superfície major de $X \text{ m}^2$.

En els casos de dos draps formats per forjats diferents, objecte de preus unitaris distints, que donin suport o encastin en una jàssera o mur de càrrega comuna a ambdós draps, cadascuna de les unitats d'obra de forjat s'amidarà des de fora a cara exterior dels elements delimitadors a l'eix de la jàssera o mur de càrrega comuna.

En els casos de forjats inclinats es prendrà en veritable magnitud la superfície de la cara inferior del forjat, amb el mateix criteri anteriorment assenyalat per a la deducció de buits.

ESTRUCTURES (MURS)

Deduint els buits de superfície major de $X \text{ m}^2$. S'aplicarà el mateix criteri que per a façanes i particions.

FAÇANES I PARTICIONS

Deduint els buits de superfície major de $X \text{ m}^2$. S'amidaran els paraments verticals de façanes i particions descomptant únicament aquells buits la superfície dels quals sigui major de $X \text{ m}^2$, el que significa que:

Quan els buits siguin més petits de $X \text{ m}^2$ es mesuraran a cinta correguda com si no hi hagués buits. Al no deduir cap buit, en compensació de mesurar buit per massís, no es mesuraran els treballs de formació de queixals en brancals i llindes.

Quan els buits siguin més grans de $X \text{ m}^2$, es deduirà la superfície d'aquests buits, però es sumarà al mesurament la superfície de la part interior del buit, corresponent al desenvolupament dels queixals.

Deduint tots els buits. Es mesuraran els paraments verticals de façanes i particions descomptant la superfície de tots els buits, però s'inclou l'execució de tots els treballs precisos per a la resolució del buit, així com els materials que formen llindes, brancals i escopidors.

Als efectes anteriors, s'entendrà com buit, qualsevol obertura que tingui queixals i llinda per a porta o finestra. En cas de tractar-se d'un buit en la fàbrica sense llinda, ampit ni fusteria, es deduirà sempre el mateix a l'amidar la fàbrica, sigui com sigui la seva superfície.

En el supòsit de tancaments de façana on les fulles, en lloc de donar suport directament en el forjat, recolzin en una o dues filades de regularització que abastin tot l'espessor del tancament, a l'efectuar l'amidament de les unitats d'obra es mesurarà la seva alçada des del forjat i, en compensació, no es mesurarà les filades de regularització.

INSTAL·LACIONS

Longitud realment executada. Amidament segons desenvolupament longitudinal resultant, considerant, si escau, els trams ocupats per peces especials.

REVESTIMENTS (GUIXOS I ESQUERDEJATS DE CIMENT)

Deduint, en els buits de superfície major de $X \text{ m}^2$, l'excés sobre els $X \text{ m}^2$. Els paraments verticals i horitzontals s'amidaran a cinta correguda, sense descomptar buits de superfície menor a $X \text{ m}^2$. Per a buits de major superfície, es descomptarà únicament l'excés sobre aquesta superfície. En ambdós casos es considerarà inclosa l'execució de queixals, fons de llindes i arestes. Els paraments que tinguin armaris de paret no seran objecte de descompte, sigui com sigui la seva dimensió.

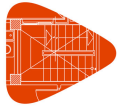

Projecte: ACTUACIONS ARQUEOLÒGIQUES A LES ADOBERIES DE LLEIDA
Situació: RAMBLA FERRAN 9 I CARRER BLANQUERS
Promotor: AJUNTAMENT DE LLEIDA

Plec de condicions
Plec de condicions tècniques particulars

2.2.1. Urbanització interior de la parcel·la

Unitat d'obra UAB010: Conjunt de dues bombes iguals, una d'elles de reserva, sent cadascuna d'elles una electrobomba submergible, per exhauriment d'aigües netes o lleugerament carregades, construïda en acer inoxidable, amb una potència de 0,25 kW i sortida d'impulsió roscada de 1 1/4", per a una altura màxima d'immersió de 5 m, temperatura màxima del líquid conduït 35°C segons UNE-EN 60335-2-41 per a ús domèstic i 40°C per a altres aplicacions i grandària màxima de passada de sòlids 10 mm, amb cos d'impulsió, filtre, impulsor, carcassa, tapa de motor i eix motor d'acer inoxidable AISI 304, tancament mecànic amb doble recanvi en càmera d'oli, motor asíncron de 2 pols, aïllament classe F, per a alimentació monofàsica a 230 V i 50 Hz de freqüència, condensador i protecció termoamperimètrica de rearmament automàtic incorporats, protecció IP68, amb regulador de nivell magnètic incorporat i cable elèctric de connexió de 5 metres amb endoll tipus shuko; connectades a conductes d'impulsió d'aigües residuals realitzats amb tub de PVC. Inclús accessoris, unions i peces especials per a la instal·lació de les electrobombes.

CARACTERÍSTIQUES TÈCNiques

Conjunt de dues bombes iguals, una d'elles de reserva, sent cadascuna d'elles una electrobomba submergible, per exhauriment d'aigües netes o lleugerament carregades, construïda en acer inoxidable, amb una potència de 0,25 kW i sortida d'impulsió roscada de 1 1/4", per a una altura màxima d'immersió de 5 m, temperatura màxima del líquid conduït 35°C segons UNE-EN 60335-2-41 per a ús domèstic i 40°C per a altres aplicacions i grandària màxima de passada de sòlids 10 mm, amb cos d'impulsió, filtre, impulsor, carcassa, tapa de motor i eix motor d'acer inoxidable AISI 304, tancament mecànic amb doble recanvi en càmera d'oli, motor asíncron de 2 pols, aïllament classe F, per a alimentació monofàsica a 230 V i 50 Hz de freqüència, condensador i protecció termoamperimètrica de rearmament automàtic incorporats, protecció IP68, amb regulador de nivell magnètic incorporat i cable elèctric de connexió de 5 metres amb endoll tipus shuko; connectades a conductes d'impulsió d'aigües residuals realitzats amb tub de PVC. Inclús accessoris, unions i peces especials per a la instal·lació de les electrobombes.

CRITERI D'AMIDAMENT EN PROJECTE

Nombre d'unitats previstes, segons documentació gràfica de Projecte.

CONDICIONS PRÈVIES QUE S'HAN DE COMPLIR ABANS DE LA EXECUCIÓ DE LES UNITATS D'OBRA

DEL SUPORT

Es comprovarà que la ubicació es correspon amb la de Projecte.

FASES D'EXECUCIÓ

Replanteig. Col·locació de les bombes. Col·locació i fixació de canonades i accessoris.

CONSERVACIÓ I MANTENIMENT

Es protegirà enfront de cops i esquitxades. Es protegirà enfront d'obturacions.

CRITERI D'AMIDAMENT EN OBRA I CONDICIONS D'ABONAMENT

Es mesurarà el nombre d'unitats realment executades segons especificacions de Projecte.

2.2.2. Seguretat i salut

Unitat d'obra YCX010: Conjunt de sistemes de protecció col·lectiva, necessaris per al compliment de la normativa vigent en matèria de Seguretat i Salut en el Treball. Inclús manteniment en condicions segures durant tot el període de temps que es requereixi, reparació o reposició i transport fins al lloc d'emmagatzematge o retirada a contenidor.

CARACTERÍSTIQUES TÈCNiques

Conjunt de sistemes de protecció col·lectiva, necessaris per al compliment de la normativa vigent en matèria de Seguretat i Salut en el Treball. Inclús manteniment en condicions segures durant tot el període de temps que es requereixi, reparació o reposició i transport fins al lloc d'emmagatzematge o retirada a contenidor.

CRITERI D'AMIDAMENT EN PROJECTE

Nombre d'unitats previstes, segons Estudi o Estudi Bàsic de Seguretat i Salut.

CRITERI D'AMIDAMENT EN OBRA I CONDICIONS D'ABONAMENT

Es mesurarà el nombre d'unitats realment col·locades segons especificacions d'Estudi o Estudi Bàsic de Seguretat i Salut.

2.3. Prescripcions sobre verificacions en l'edifici acabat

D'acord amb el "Real Decreto 314/2006. Código Técnico de la Edificación (CTE)", a l'obra acabada, bé sobre l'edifici en el seu conjunt, o bé sobre les seves diferents parts i les seves instal·lacions, totalment acabades, han de realitzar-se, a més de les que puguin establir-se amb caràcter voluntari, les comprovacions i proves de servei previstes en el present plec, per part del constructor, i al seu càrrec, independentment de les ordenades per la direcció facultativa i les exigides per la legislació aplicable, que seran realitzades per laboratori acreditat i el cost de les quals s'especifica detalladament en el capítol de Control de Qualitat i Assaigs, del Pressupost d'Execució material (PEM) del projecte.

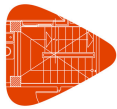

Projecte: ACTUACIONS ARQUEOLOGIQVES A LES ADOBERIES DE LLEIDA
Situació: RAMBLA FERRAN 9 I CARRER BLANQUERS
Promotor: AJUNTAMENT DE LLEIDA

Plec de condicions
Plec de condicions tècniques particulars

2.4. Prescripcions en relació amb l'emmagatzematge, maneig, separació i altres operacions de gestió dels residus de construcció i demolició

El corresponent Estudi de Gestió dels Residus de Construcció i Demolició, contindrà les següents prescripcions en relació amb l'emmagatzematge, maneig, separació i altres operacions de gestió dels residus de l'obra:

El dipòsit temporal de la runa es realitzarà en contenidors metàl·lics amb la ubicació i condicions establertes en les ordenances municipals, o bé en sacs industrials amb un volum inferior a un metre cúbic, quedant degudament senyalitzats i segregats de la resta de residus.

Aquells residus valoritzables, com fustes, plàstics, ferralla, etc., Es dipositaran en contenidors degudament senyalitzats i segregats de la resta de residus, per tal de facilitar la seva gestió.

Els contenidors hauran d'estar pintats amb colors vius, que siguin visibles durant la nit, i han de comptar amb una banda de material reflectant de, almenys, 15 centímetres al llarg de tot el seu perímetre, figurant de forma clara i llegible la següent informació:

- Raó social.
- Codi d'Identificació Fiscal (C.I.F.).
- Número de telèfon del titular del contenidor / envàs.
- Número d'inscripció en el Registre de Transportistes de Residus del titular del contenidor.

Aquesta informació haurà de quedar també reflectida a través d'adhesius o plaques, en els envasos industrials o altres elements de contenció.

El responsable de l'obra a la qual dona servei el contenidor d'adoptar les mesures pertinents per evitar que es dipositin residus aliens a la mateixa. Els contenidors romandran tancats o coberts fora de l'horari de treball, amb tal d'evitar el dipòsit de restes aliens a l'obra i el vessament de dels residus.

A l'equip d'obra s'hauran d'establir els mitjans humans, tècnics i procediments de separació que es dedicaran a cada tipus de RCE.

S'hauran de complir les prescripcions establertes en les ordenances municipals, els requisits i condicions de la llicència d'obra, especialment si obliguen a la separació en origen de determinades matèries objecte de reciclatge o deposició, i el constructor o el cap d'obra realitzar una avaluació econòmica de les condicions en què és viable aquesta operació, considerant les possibilitats reals de fer-la, és a dir, que l'obra o construcció ho permeti i que es disposi de plantes de reciclatge o gestors adequats.

El constructor haurà d'efectuar un estricte control documental, de manera que els transportistes i gestors de RCE presentin els vals de cada retirada i lliurament a destinació final. En el cas que els residus es reutilitzin en altres obres o projectes de restauració, s'haurà d'aportar evidència documental de la destinació final.

Les restes derivades del rentat de les canaletes de les cubes de subministrament de formigó prefabricat seran considerats com a residus i gestionats com li correspon (LER 17 01 01).

S'ha d'evitar la contaminació mitjançant productes tòxics o perillosos dels materials plàstics, restes de fusta, abassegaments o contenidors de runes, amb la finalitat de procedir a la seva adequada segregació.

Les terres superficials que es puguin destinar a jardineria o la recuperació de sòls degradats, seran acuradament retirades i emmagatzemades durant el menor temps possible, disposades en cavallons d'alçada no superior a 2 metres, evitant la humitat excessiva, la seva manipulació i la seva contaminació.

Els residus que continguin amiant compliran els preceptes dictats per la legislació vigent sobre esta matèria, així com la legislació laboral d'aplicació.

I. ESTUDI BÀSIC DE SEGURETAT I SALUT

ÍNDEX

1. MEMÒRIA

- 1.1. Consideracions preliminars: justificació, objecte i contingut
 - 1.1.1. Justificació
 - 1.1.2. Objecte
 - 1.1.3. Contingut del EBSS
- 1.2. Dades generals
 - 1.2.1. Agents
 - 1.2.2. Característiques generals del Projecte d'Execució
 - 1.2.3. Emplaçament i condicions de l'entorn
 - 1.2.4. Característiques generals de l'obra
- 1.3. Mitjans d'auxili
 - 1.3.1. Mitjans d'auxili en obra
 - 1.3.2. Mitjans d'auxili en cas d'accident: centres assistencials més propers
- 1.4. Instal·lacions d'higiene i benestar dels treballadors
 - 1.4.1. Vestuaris
 - 1.4.2. Lavabos
 - 1.4.3. Menjador
- 1.5. Identificació de riscos i mesures preventives a adoptar
 - 1.5.1. Durant els treballs previs a l'execució de l'obra
 - 1.5.2. Durant les fases d'execució de l'obra
 - 1.5.3. Durant la utilització de mitjans auxiliars.
 - 1.5.4. Durant la utilització de maquinària i eines
- 1.6. Identificació dels riscos laborals evitables
 - 1.6.1. Caigudes al mateix nivell
 - 1.6.2. Caigudes a diferent nivell.
 - 1.6.3. Pols i partícules
 - 1.6.4. Soroll
 - 1.6.5. Esforços
 - 1.6.6. Incendis
 - 1.6.7. Intoxicació per emanacions
- 1.7. Relació dels riscos laborals que no es poden eliminar
 - 1.7.1. Caiguda d'objectes
 - 1.7.2. Dermatosi
 - 1.7.3. Electrocutacions
 - 1.7.4. Cremades
 - 1.7.5. Cops i talls en extremitats
- 1.8. Condicions de seguretat i salut, en treballs posteriors de reparació i manteniment
 - 1.8.1. Treballs en tancaments exteriors i cobertes
 - 1.8.2. Treballs en instal·lacions
 - 1.8.3. Treballs amb pintures i vernissos
- 1.9. Treballs que impliquen riscos especials
- 1.10. Mesures en cas d'emergència
- 1.11. Presència dels recursos preventius del contractista

2. NORMATIVA I LEGISLACIÓ APLICABLES.

3. PLEC

- 3.1. Plec de clàusules administratives
 - 3.1.1. Disposicions generals
 - 3.1.2. Disposicions facultatives
 - 3.1.3. Formació en Seguretat
 - 3.1.4. Reconeixements mèdics
 - 3.1.5. Salut i higiene en el treball
 - 3.1.6. Documentació d'obra

- 3.1.7. Disposicions Econòmiques
- 3.2. Plec de condicions tècniques particulars
 - 3.2.1. Mitjans de protecció col·lectiva
 - 3.2.2. Mitjans de protecció individual
 - 3.2.3. Instal·lacions provisionals de salut i confort

1. MEMÒRIA



Projecte ACTUACIONS ARQUEOLOGIQVES A LES ADOBERIES DE LLEIDA
Situació RAMBLA FERRAN 9 I CARRER BLANQUERS
Promotor AJUNTAMENT DE LLEIDA

I. Estudi Bàsic de Seguretat i Salut

1. Memòria

1.1. Consideracions preliminars: justificació, objecte i contingut

1.1.1. Justificació

L'obra projectada requereix la redacció d'un Estudi Bàsic de Seguretat i Salut, ja que es compleixen les següents condicions:

- El pressupost d'execució per contracta inclòs en el projecte és inferior a 450.760,00 euros.
- No es compleix que la durada estimada sigui superior a 30 dies laborables, emprant-se en algun moment a més de 20 treballadors simultàniament.
- El volum estimat de mà d'obra, entenent-se per tal la suma dels dies de treball del total dels treballadors a l'obra, no és superior a 500 dies.
- No es tracta d'una obra de túnels, galeries, conduccions subterrànies o preses.

1.1.2. Objecte

En el present Estudi Bàsic de Seguretat i Salut es defineixen les mesures a adoptar encaminades a la prevenció dels riscos d'accident i malalties professionals que es poden ocasionar durant l'execució de l'obra, així com les instal·lacions preceptives d'higiene i benestar dels treballadors.

S'exposen unes directrius bàsiques d'acord amb la legislació vigent, pel que fa a les disposicions mínimes en matèria de seguretat i salut, amb la finalitat de que el contractista compleixi amb les seves obligacions pel que fa a la prevenció de riscos professionals.

Els objectius que pretén aconseguir el present Estudi Bàsic de Seguretat i Salut són:

- Garantir la salut i integritat física dels treballadors
- Evitar accions o situacions perilloses per improvisació, o per insuficiència o falta de mitjans
- Delimitar i esclarir atribucions i responsabilitats en matèria de seguretat de les persones que intervenen en el procés constructiu
- Determinar els costos de les mesures de protecció i prevenció
- Referir la classe de mesures de protecció a emprar en funció del risc
- Detectar a temps els riscos que es deriven de l'execució de l'obra
- Aplicar tècniques d'execució que redueixin al màxim aquests riscos

1.1.3. Contingut del EBSS

El Estudi Bàsic de Seguretat i Salut precisa les normes de seguretat i salut aplicables a l'obra, contemplant la identificació dels riscos laborals que puguin ser evitats, indicant les mesures tècniques necessàries per a això, així com la relació dels riscos laborals que no es puguin eliminar, especificant les mesures preventives i proteccions tècniques tendents a controlar i reduir aquests riscos i valorant la seva eficàcia, especialment quan es proposin mesures alternatives, a més de qualsevol altre tipus d'activitat que es dugui a terme en aquesta.

En el Estudi Bàsic de Seguretat i Salut es contempen també les previsions i les informacions útils per efectuar en el seu moment, en les degudes condicions de seguretat i salut, els previsibles treballs posteriors de reparació o manteniment, sempre dins del marc de la Llei de Prevenció de Riscos Laborales.

1.2. Dades generals

1.2.1. Agents

Entre els agents que intervenen en matèria de seguretat i salut a l'obra objecte del present estudi, es ressenyen:

- Promotor: AJUNTAMENT DE LLEIDA
- Autor del projecte: FRANCESC COIT BONET
- Constructor - Cap d'obra: PENDENT
- Coordinador de seguretat i salut: PENDENT

1.2.2. Característiques generals del Projecte d'Execució

De la informació disponible en la fase de projecte bàsic i d'execució, s'aporta aquella que es considera rellevant i que pot servir d'ajuda per a la redacció del pla de seguretat i salut.

- Denominació del projecte: INTERVENCIIONS A LES ADOBERIES RAMBLA FERRAN I CARRER BLANQUERS DE LLEIDA
- Plantes sobre rasant: 0
- Plantes sota rasant: 1
- Pressupost d'execució material: 41.669,57€
- Termini d'execució: 6 mesos
- Nre. màx. operaris: 4

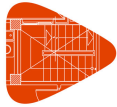

Projecte ACTUACIONS ARQUEOLOGIQUES A LES ADOBERIES DE LLEIDA
Situació RAMBLA FERRAN 9 I CARRER BLANQUERS
Promotor AJUNTAMENT DE LLEIDA

I. Estudi Bàsic de Seguretat i Salut

1. Memòria

1.2.3. Emplaçament i condicions de l'entorn

En el present apartat s'especifiquen, de forma resumida, les condicions de l'entorn a considerar per a l'adequada avaluació i delimitació dels riscos que poguessin causar.

- Adreça: Rambla de Ferran nº 9 - i sota carrer Blanquers, Lleida (Lleida)
- Accessos a l'obra: A través de la planta baixa i soterrani de les actuals adoberies de Rambla de Ferran nº 9
- Topografia del terreny: Diversa....
- Edificacions contigües: Existents- Zona actuacions : sota el carrer Blanques i possibilitat d'expansió a les adoberies del Museu Morera.
- Servituds i condicionants: Treballs d'arqueologia.
- Condicions climàtiques i ambientals: Treballs en interior en planta sota rasant.

Durant els períodes en els quals es produeixi entrada i sortida de vehicles es senyalitzarà convenientment l'accés dels mateixos, prenent-se totes les mesures oportunes establertes per la Direcció General de Trànsit i per la Policia Local, per evitar possibles accidents de circulació.

Es conservaran les vorades i el paviment de les voreres contigües, causant la mínima deterioració possible i reposant, en qualsevol cas, aquelles unitats en les quals s'apreciï algun desperfecte.

1.2.4. Característiques generals de l'obra

Descripció de les característiques de les unitats de l'obra que poden influir en la previsió dels riscos laborals:

1.2.4.1. Actuacions prèvies

Segons treballs arqueologia

1.2.4.2. Demolició parcial

Segons treballs arqueologia

1.2.4.3. Intervenció en condicionament del terreny

Segons treballs arqueologia

1.2.4.4. Intervenció en fonamentació

Segons treballs arqueologia

1.2.4.5. Intervenció en estructura

Segons treballs arqueologia

1.2.4.6. Tancaments

Segons treballs arqueologia

1.2.4.7. Instal·lacions

Segons treballs arqueologia

1.2.4.8. Partició interior

Segons treballs arqueologia

1.2.4.9. Revestiments interiors i acabats

Segons treballs arqueologia

1.3. Mitjans d'auxili

L'evacuació de ferits als centres sanitaris es durà a terme exclusivament per personal especialitzat, en ambulància. Tan sol els ferits lleus es podran traslladar per altres mitjans, sempre amb el consentiment i sota la supervisió del responsable d'emergències de l'obra.

Es disposarà a un lloc visible de l'obra un cartell amb els telèfons d'urgències i dels centres sanitaris més propers.

1.3.1. Mitjans d'auxili en obra

A l'obra es disposarà d'un armari farmaciola portàtil model B amb destinació a empreses de 5 a 25 treballadors, a un lloc accessible als operaris i degudament equipat.

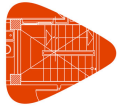

Projecte ACTUACIONS ARQUEOLOGIQUES A LES ADOBERIES DE LLEIDA
Situació RAMBLA FERRAN 9 I CARRER BLANQUERS
Promotor AJUNTAMENT DE LLEIDA

I. Estudi Bàsic de Seguretat i Salut
1. Memòria

El seu contingut mínim serà:

- Desinfectants i antisèptics autoritzats
- Gases estèrils
- Cotó hidròfil
- Benes
- Esparadrap
- Apòsits adhesius
- Tisores
- Pincas i guants d'un sol ús

El responsable d'emergències revisarà periòdicament el material de primers auxilis, reposant els elements utilitzats i substituint els productes caducats.

1.3.2. Mitjans d'auxili en cas d'accident: centres assistencials més propers

S'aporta la informació dels centres sanitaris més propers a l'obra, que pot ser de gran utilitat si s'arribés a produir un accident laboral.

NIVELL ASSISTENCIAL	NOM, EMPLAÇAMENT I TELÈFON	DISTÀNCIA APROX. (KM)
Primers auxilis	Farmaciola portàtil	A l'obra
Assistència primària (Urgències)	Urgències de l'Hospital Universitari Arnau de Vilanova Av. de Pinyana, 13, 25196 Lleida 973248100	5,00 km

La distància al centre assistencial més proper Av. de Pinyana, 13, 25196 Lleida s'estima en 15 minuts, en condicions normals de tràfic.

1.4. Instal·lacions d'higiene i benestar dels treballadors

Els serveis higiènics de l'obra compliran les "Disposicions mínimes generals relatives als llocs de treball en les obres" contingudes a la legislació vigent en la matèria.

Donades les característiques de la rehabilitació, les instal·lacions provisionals s'han previst a les zones de l'obra que puguin albergar aquests serveis, sempre que les condicions i les fases d'execució ho permetin.

1.4.1. Vestuaris

Els vestuaris disposaran d'una superfície total de 2,0 m² per cada treballador que hagi d'utilitzar-los simultàniament, incloent bancs i seients suficients, a més d'armariets dotats de clau i amb la capacitat necessària per guardar la roba i el calçat.

1.4.2. Lavabos

La dotació mínima prevista per als lavabos és de:

- 1 dutxa per cada 10 treballadors o fracció que treballin simultàniament a l'obra
- 1 vàter per cada 25 homes o fracció i 1 per cada 15 dones o fracció
- 1 lavabo per cada vàter
- 1 urinari per cada 25 homes o fracció
- 1 eixugamans de cel·lulosa o elèctric per cada lavabo
- 1 sabonera dosificadora per cada lavabo
- 1 recipient per a recollida de cel·lulosa sanitària
- 1 portarotllos amb paper higiènic per cada vàter

1.4.3. Menjador

La zona destinada a menjador tindrà una alçada mínima de 2,5 m, disposarà d'aigüeres d'aigua potable per a la neteja dels utensilis i la vaixel·la, estarà equipada amb taules i seients, i tindrà una provisió suficient de gots, plats i coberts, preferentment d'un sol ús.

1.5. Identificació de riscos i mesures preventives a adoptar

1.5.1. Durant els treballs previs a l'execució de l'obra

S'exposa la relació dels riscos més freqüents que poden sorgir en els treballs previs a l'execució de l'obra, amb les mesures preventives, proteccions col·lectives i equips de protecció individual (EPI), específics per a aquests treballs.

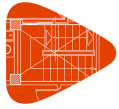

Projecte ACTUACIONS ARQUEOLOGIQVES A LES ADOBERIES DE LLEIDA
Situació RAMBLA FERRAN 9 I CARRER BLANQUERS
Promotor AJUNTAMENT DE LLEIDA

I. Estudi Bàsic de Seguretat i Salut

1. Memòria

1.5.1.1. Instal·lació elèctrica provisional

Riscos més freqüents

- Electrocuions per contacte directe o indirecte
- Talls i ferides amb objectes punxants
- Projecció de partícules als ulls
- Incendis

Mesures preventives i proteccions col·lectives:

- Prevenció de possibles contactes elèctrics indirectes, mitjançant el sistema de protecció de posada a terra i dispositius de tall (interruptors diferencials)
- Es respectarà una distància mínima a les línies d'alta tensió de 6 m per a les línies aèries i de 2 m per a les línies soterrades
- Es comprovarà que el traçat de la línia elèctrica no coincideix amb el del subministrament d'aigua
- Es situaran els quadres elèctrics en llocs accessibles, dins de caixes prefabricades homologades, amb la seva presa de terra independent, protegides de la intempèrie i proveïdes de porta, clau i visera
- S'utilitzaran solament conduccions elèctriques antihumitat i connexions estances
- En cas d'estendre línies elèctriques sobre zones de pas, es situaran a una alçada mínima de 2,2 m si s'ha disposat algun element per impedir el pas de vehicles i de 5,0 m en cas contrari
- Els cables soterrats estaran perfectament senyalitzats i protegits amb tubs rígids, a una profunditat superior a 0,4 m
- Les preses de corrent es realitzaran a través de clavilles blindades normalitzades
- Queden terminantment prohibides les connexions triples (lladres) i l'ús de fusibles casolans, emprant-se una presa de corrent independent per a cada aparell o eina

Equips de protecció individual (EPI):

- Calçat aïllant per a electricistes
- Guants dielèctrics.
- Banquetes aïllants de l'electricitat.
- Comprovadors de tensió.
- Eines aïllants.
- Roba de treball impermeable.
- Roba de treball reflectora.

1.5.2. Durant les fases d'execució de l'obra

A continuació s'exposa la relació de les mesures preventives més freqüents de caràcter general a adoptar durant les diferents fases de l'obra, imprescindibles per millorar les condicions de seguretat i salut en l'obra.

- La zona de treball romandrà ordenada, lliure d'obstacles, neta i ben il·luminada.
- Es col·locaran cartells indicatius de les mesures de seguretat en llocs visibles de l'obra
- Es prohibirà l'entrada a tota persona aliena a l'obra.
- Els recursos preventius de l'obra tindran presència permanent en aquells treballs que comportin majors riscos.
- L'operacions que comportin riscos especials es realitzaran sota la supervisió d'una persona qualificada, degudament instruïda.
- La càrrega i descàrrega de materials es realitzarà amb precaució i cautela, preferentment per mitjans mecànics, evitant moviments bruscs que provoquin la seva caiguda
- La manipulació dels elements pesats es realitzarà per personal qualificat, utilitzant mitjans mecànics o palanques, per evitar sobreesforços innecessaris.
- Davant l'existència de línies elèctriques aèries, es guardaran les distàncies mínimes preventives, en funció de la seva intensitat i voltatge.

1.5.2.1. Actuacions prèvies

Riscos més freqüents

- Caiguda d'objectes i/o materials al mateix o a diferent nivell
- Exposició a temperatures ambientals extremes.
- Talls i cops al cap i extremitats.
- Talls i ferides amb objectes punxants
- Electrocuions per contacte directe o indirecte
- Intoxicació per inhalació de fums i gasos

Mesures preventives i proteccions col·lectives:

- Es suspendran els treballs en cas de tempesta i quan plogui amb intensitat o la velocitat del vent sigui superior a 50 km/h.

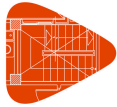

Projecte ACTUACIONS ARQUEOLOGIQUES A LES ADOBERIES DE LLEIDA
Situació RAMBLA FERRAN 9 I CARRER BLANQUERS
Promotor AJUNTAMENT DE LLEIDA

I. Estudi Bàsic de Seguretat i Salut

1. Memòria

- Quan les temperatures siguin extremes, s'evitarà, en la mesura del possible, treballar durant les hores de major insolació.
- No es realitzarà cap treball dins del radi d'acció de les màquines o vehicles
- S'utilitzaran escales normalitzades, subjectes fermament, per al descens i ascens a les zones excavades

Equips de protecció individual (EPI):

- Casc de seguretat homologat.
- Cinturó de seguretat amb dispositiu anticaiguda.
- Cinturó portaèines
- Guants de cuir.
- Calçat de seguretat amb sola aïllant i anticlaus.
- Botes de seguretat amb plantilles d'acer i antilliscants
- Roba de treball impermeable.
- Mascareta amb filtre
- Faixa antilumbago.
- Ulleres de seguretat antiimpactes

1.5.2.2. Demolició parcial

Riscos més freqüents

- Caiguda d'objectes i/o materials al mateix o a diferent nivell
- Exposició a temperatures ambientals extremes.
- Exposició a vibracions i soroll.
- Talls i cops al cap i extremitats.
- Talls i ferides amb objectes punxants
- Sobreesforços, moviments repetitius o postures inadequades.

Mesures preventives i proteccions col·lectives:

- Marquesines per a la protecció enfront de la caiguda d'objectes
- Manteniment de les baranes fins a l'execució del tancament
- Els operaris no desenvoluparan treballs, ni romandran, sota càrregues suspeses.
- S'evitaran o reduiran al màxim els treballs en alçada.
- S'utilitzaran escales normalitzades, subjectes fermament, per al descens i ascens a les zones excavades
- Els buits horitzontals i les vores dels forjats es protegiran mitjançant la col·locació de baranes o xarxes homologades

Equips de protecció individual (EPI):

- Casc de seguretat homologat.
- Cinturó de seguretat amb dispositiu anticaiguda.
- Cinturó portaèines
- Guants de cuir.
- Calçat de seguretat amb sola aïllant i anticlaus.
- Botes de seguretat amb plantilles d'acer i antilliscants
- Roba de treball impermeable.
- Faixa antilumbago.
- Ulleres de seguretat antiimpactes
- Mascareta amb filtre

1.5.2.3. Intervenció Condicionament del terreny

Riscos més freqüents

- Atropellaments i col·lisions en gir o moviments inesperats de les màquines, especialment durant l'operació de marxa enrere.
- Circulació de camions amb el bolquet aixecat.
- Fallada mecànica en vehicles i maquinària, especialment de frens i de sistema de direcció.
- Caiguda de material des de la cullera de la màquina.
- Caiguda de terres durant la marxa del camió basculant
- Bolcada de màquines per excés de càrrega.
- Caiguda d'objectes i/o materials al mateix o a diferent nivell
- Exposició a temperatures ambientals extremes.
- Exposició a vibracions i soroll.
- Talls i cops al cap i extremitats.
- Sobreesforços, moviments repetitius o postures inadequades.

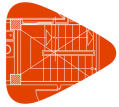

Projecte ACTUACIONS ARQUEOLOGIQVES A LES ADOBERIES DE LLEIDA
Situació RAMBLA FERRAN 9 I CARRER BLANQUERS
Promotor AJUNTAMENT DE LLEIDA

Mesures preventives i proteccions col·lectives:

- Abans d'iniciar l'excavació es verificarà que no existeixen línies o conduccions soterrades
- Els vehicles no circularan a distància inferiors a 2,0 metres de les vores de l'excavació ni dels desnivells existents
- Les vies d'accés i de circulació a l'interior de l'obra es mantindran lliures de monticles de terra i de clots
- Totes les màquines estaran proveïdes de dispositius sonors i llum blanca en marxa enrere
- La zona de trànsit quedarà perfectament senyalitzada i sense materials apilats
- Es realitzaran entibacions quan existeixi perill de despreniment de terres
- Es suspendran els treballs en cas de tempesta i quan plogui amb intensitat o la velocitat del vent sigui superior a 50 km/h.
- Quan les temperatures siguin extremes, s'evitarà, en la mesura del possible, treballar durant les hores de major insolació.
- S'utilitzaran escales normalitzades, subjectes fermament, per al descens i ascens a les zones excavades

Equips de protecció individual (EPI):

- Casc de seguretat homologat.
- Cinturó portaeines
- Cinturó antivibratori per a l'operador de la màquina.
- Guants homologats per al treball amb formigó
- Guants de cuir per a la manipulació de les armadures
- Guants de cuir.
- Calçat de seguretat amb sola aïllant i anticlaus.
- Botes de seguretat amb plantilles d'acer i antilliscants
- Roba de treball impermeable.
- Faixa antilumbago.
- Ulleres de seguretat antiimpactes
- Protectors auditius.

1.5.2.4. Intervenció en fonamentació

Riscos més freqüents

- Inundacions o filtracions d'aigua
- Bolcades, xocs i cops provocats per la maquinària o per vehicles
- Caiguda d'objectes i/o materials al mateix o a diferent nivell
- Despreniment de càrregues suspeses.
- Exposició a temperatures ambientals extremes.
- Talls i cops al cap i extremitats.
- Talls i ferides amb objectes punxants
- Sobreesforços, moviments repetitius o postures inadequades.
- Electrocuacions per contacte directe o indirecte

Mesures preventives i proteccions col·lectives:

- Es col·locaran protectors homologats a les puntes de les armadures d'espera
- El transport de les armadures s'efectuarà mitjançant eslingues, enllaçades i proveïdes de ganxos amb pestells de seguretat
- Es retiraran els claus sobrants i els materials punxants
- Es suspendran els treballs en cas de tempesta i quan plogui amb intensitat o la velocitat del vent sigui superior a 50 km/h.
- Quan les temperatures siguin extremes, s'evitarà, en la mesura del possible, treballar durant les hores de major insolació.
- Els operaris no desenvoluparan treballs, ni romandran, sota càrregues suspeses.

Equips de protecció individual (EPI):

- Casc de seguretat homologat.
- Cinturó portaeines
- Guants homologats per al treball amb formigó
- Guants de cuir per a la manipulació de les armadures
- Guants de cuir.
- Calçat de seguretat amb sola aïllant i anticlaus.
- Botes de goma de canya alta per formigonat
- Botes de seguretat amb plantilles d'acer i antilliscants
- Roba de treball impermeable.
- Faixa antilumbago.
- Ulleres de seguretat antiimpactes
- Protectors auditius.

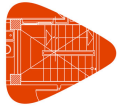

Projecte ACTUACIONS ARQUEOLÒGIQUES A LES ADOBERIES DE LLEIDA
Situació RAMBLA FERRAN 9 I CARRER BLANQUERS
Promotor AJUNTAMENT DE LLEIDA

1.5.2.5. Intervenció en estructura

Riscos més freqüents

- Despreniments dels materials d'encofrat per apilat incorrecte
- Caiguda de l'encofrat al buit durant les operacions de desencofrat
- Talls en utilitzar la serra circular de taula o les serres de mà
- Caiguda d'objectes i/o materials al mateix o a diferent nivell
- Despreniment de càrregues suspeses.
- Exposició a temperatures ambientals extremes.
- Exposició a vibracions i soroll.
- Talls i cops al cap i extremitats.
- Talls i ferides amb objectes punxants
- Sobreesforços, moviments repetitius o postures inadequades.
- Electrocuions per contacte directe o indirecte

Mesures preventives i proteccions col·lectives:

- Es protegirà la via pública amb una visera de protecció formada per mènsula i empostissat
- Els buits horitzontals i les vores dels forjats es protegiran mitjançant la col·locació de baranes o xarxes homologades
- Es col·locarà sota el forjat una xarxa de protecció horitzontal homologada
- Es suspendran els treballs en cas de tempesta i quan plougui amb intensitat o la velocitat del vent sigui superior a 50 km/h.
- Quan les temperatures siguin extremes, s'evitarà, en la mesura del possible, treballar durant les hores de major insolació.
- Els operaris no desenvoluparan treballs, ni romandran, sota càrregues suspeses.
- S'evitaran o reduiran al màxim els treballs en alçada.
- S'utilitzaran escales normalitzades, subjectes fermament, per al descens i ascens a les zones excavades
- Els buits horitzontals i les vores dels forjats es protegiran mitjançant la col·locació de baranes o xarxes homologades

Equips de protecció individual (EPI):

- Casc de seguretat homologat.
- Cinturó de seguretat amb dispositiu anticaiguda.
- Cinturó portaeines
- Guants homologats per al treball amb formigó
- Guants de cuir per a la manipulació de les armadures
- Guants de cuir.
- Calçat de seguretat amb sola aïllant i anticlaus.
- Botes de goma de canya alta per formigonat
- Botes de seguretat amb plantilles d'acer i antilliscants
- Roba de treball impermeable.
- Faixa antilumbago.
- Ulleres de seguretat antiimpactes
- Protectors auditius.

1.5.2.6. Tancaments

Riscos més freqüents

- Caiguda d'objectes o materials des de diferent nivell.
- Exposició a temperatures ambientals extremes.
- Afeccions cutànies per contacte amb morters, guix, escaiola o materials aïllants
- Caiguda d'objectes o materials al mateix nivell
- Despreniment de càrregues suspeses.
- Exposició a temperatures ambientals extremes.
- Exposició a vibracions i soroll.
- Talls i cops al cap i extremitats.
- Talls i ferides amb objectes punxants
- Sobreesforços, moviments repetitius o postures inadequades.
- Dermatosi per contacte amb guixos, escaiola, ciment, pintures, coles, etc.

Mesures preventives i proteccions col·lectives:

- Marquesines per a la protecció enfront de la caiguda d'objectes
- Manteniment de les baranes fins a l'execució del tancament
- Es suspendran els treballs en cas de tempesta i quan plougui amb intensitat o la velocitat del vent sigui superior a 50 km/h.
- Quan les temperatures siguin extremes, s'evitarà, en la mesura del possible, treballar durant les hores de major insolació.

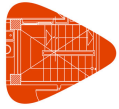

Projecte ACTUACIONS ARQUEOLOGIQVES A LES ADOBERIES DE LLEIDA
Situació RAMBLA FERRAN 9 I CARRER BLANQUERS
Promotor AJUNTAMENT DE LLEIDA

- Els operaris no desenvoluparan treballs, ni romandran, sota càrregues suspeses.
- S'evitaran o reduiran al màxim els treballs en alçada.
- S'utilitzaran escales normalitzades, subjectes fermament, per al descens i ascens a les zones excavades
- Els buits horitzontals i les vores dels forjats es protegiran mitjançant la col·locació de baranes o xarxes homologades

Equips de protecció individual (EPI):

- Casc de seguretat homologat.
- Casc de seguretat amb barballera.
- Cinturó de seguretat amb dispositiu anticaiguda.
- Cinturó portaeines
- Guants de goma
- Guants de cuir.
- Calçat de seguretat amb sola aïllant i anticlaus.
- Ús de mascareta amb filtre mecànic per al tall de maons amb serra
- Roba de treball impermeable.
- Faixa antilumbago.
- Ulleres de seguretat antiimpactes
- Protectors auditius.

1.5.2.7. Particions

Riscos més freqüents

- Caiguda d'objectes i/o materials al mateix o a diferent nivell
- Exposició a vibracions i soroll.
- Talls i cops al cap i extremitats.
- Talls i ferides amb objectes punxants
- Sobreesforços, moviments repetitius o postures inadequades.
- Dermatosi per contacte amb guixos, escaiola, ciment, pintures, coles, etc.

Mesures preventives i proteccions col·lectives:

- S'evitaran o reduiran al màxim els treballs en alçada.
- S'utilitzaran escales normalitzades, subjectes fermament, per al descens i ascens a les zones excavades
- L'aplec dels materials de coberta es realitzarà en zones allunyades de les vores o ràfecs, i fora de les zones de circulació, preferentment sobre bigues o suports
- Els buits horitzontals i les vores dels forjats es protegiran mitjançant la col·locació de baranes o xarxes homologades

Equips de protecció individual (EPI):

- Casc de seguretat homologat.
- Cinturó portaeines
- Guants de cuir.
- Calçat amb puntera reforçada
- Mascareta amb filtre mecànic per al tall de maons amb serra
- Faixa antilumbago.
- Ulleres de seguretat antiimpactes
- Protectors auditius.

1.5.2.8. Instal·lacions

Riscos més freqüents

- Electrocuacions per contacte directe o indirecte
- Cremades produïdes per descàrregues elèctriques
- Intoxicació per vapors procedents de la soldadura
- Incendis i explosions
- Caiguda d'objectes i/o materials al mateix o a diferent nivell
- Talls i ferides amb objectes punxants

Mesures preventives i proteccions col·lectives:

- El personal encarregat de realitzar treballs en instal·lacions estarà format i ensinistrat en l'ús del material de seguretat i dels equips i eines específiques per a cada labor

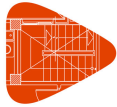

Projecte ACTUACIONS ARQUEOLOGIQVES A LES ADOBERIES DE LLEIDA
Situació RAMBLA FERRAN 9 I CARRER BLANQUERS
Promotor AJUNTAMENT DE LLEIDA

I. Estudi Bàsic de Seguretat i Salut

1. Memòria

- S'utilitzaran solament llums portàtils homologats, amb mànega antihumitat i clavilla de connexió normalitzada, alimentades a 24 volts
- S'utilitzaran eines portàtils amb doble aïllament
- S'evitaran o reduiran al màxim els treballs en alçada.
- S'utilitzaran escales normalitzades, subjectes fermament, per al descens i ascens a les zones excavades

Equips de protecció individual (EPI):

- Casc de seguretat homologat.
- Cinturó de seguretat amb dispositiu anticaiguda.
- Cinturó portaeines
- Ulleres de seguretat antiimpactes
- Guants aïllants en proves de tensió
- Calçat amb sola aïllant davant contactes elèctrics
- Banquetes aïllants de l'electricitat.
- Comprovadors de tensió.
- Eines aïllants.

1.5.2.9. Revestiments interiors i acabats

Riscos més freqüents

- Caiguda d'objectes o materials des del mateix nivell o des de diferent nivell
- Exposició a vibracions i soroll.
- Talls i ferides amb objectes punxants
- Sobreesforços, moviments repetitius o postures inadequades.
- Dermatosi per contacte amb guixos, escaiola, ciment, pintures o coles...
- Intoxicació per inhalació de fums i gasos

Mesures preventives i proteccions col·lectives:

- Les pintures s'emmagatzemaran en llocs que disposin de ventilació suficient, amb la finalitat de minimitzar els riscos d'incendi i d'intoxicació
- Les operacions d'escatit es realitzaran sempre en llocs ventilats, amb corrent d'aire
- A les estades recentment pintades amb productes que continguin dissolvents orgànics o pigments tòxics queda prohibit menjar o fumar
- Es senyalitzaran convenientment les zones destinades a descàrrega i aplec de mobiliari de cuina i aparells sanitaris, per no obstaculitzar les zones de pas i evitar ensopegades, caigudes i accidents
- Les restes d'embalatges s'apilaran ordenadament i es retiraran en finalitzar cada jornada de treball

Equips de protecció individual (EPI):

- Casc de seguretat homologat.
- Cinturó portaeines
- Guants de goma
- Guants de cuir.
- Calçat de seguretat amb sola aïllant i anticlaus.
- Mascareta amb filtre mecànic per al tall de maons amb serra
- Roba de treball impermeable.
- Faixa antilumbago.
- Ulleres de seguretat antiimpactes
- Protectors auditius.

1.5.3. Durant la utilització de mitjans auxiliars.

La prevenció dels riscos derivats de la utilització dels mitjans auxiliars de l'obra es realitzarà atenent a la legislació vigent en la matèria.

En cap cas s'admetrà la utilització de bastides o escales de mà que no estiguin normalitzats i compleixin amb la normativa vigent.

En el cas de les plataformes de descàrrega de materials, només s'utilitzaran models normalitzats, disposant de baranes homologades i enganxalls per a cinturó de seguretat, entre altres elements.

Relació de mitjans auxiliars prevists a l'obra amb les seves respectives mesures preventives i proteccions col·lectives:



Projecte ACTUACIONS ARQUEOLOGIQVES A LES ADOBERIES DE LLEIDA
Situació RAMBLA FERRAN 9 I CARRER BLANQUERS
Promotor AJUNTAMENT DE LLEIDA

I. Estudi Bàsic de Seguretat i Salut

1. Memòria

1.5.3.1. Puntals

- No es retiraran els puntals, ni es modificarà la seva disposició una vegada hagin entrat en càrrega, respectant-se el període estricte de desencofrat.
- Els puntals no quedaran dispersos per l'obra, evitant el seu recolzament en posició inclinada sobre els paraments verticals, apilant-se sempre quan deixin d'utilitzar-se.
- Els puntals telescòpics es transportaran amb els mecanismes d'extensió bloquejats.

1.5.3.2. Escala de mà

- Es revisarà periòdicament l'estat de conservació de les escales.
- Disposaran de sabates antilliscants o elements de fixació a la part superior o inferior dels muntants.
- Es transportaran amb l'extrem davanter elevat, per evitar cops a altres objectes o a persones.
- Es recolzaran sobre superfícies horitzontals, amb la planitud adequada perquè siguin estables i immòbils, quedant prohibit l'ús com a tascó de runa, maons, revoltos o elements similars.
- Els travessers quedaran en posició horitzontal i la inclinació de l'escala serà inferior al 75% respecte al pla horitzontal.
- L'extrem superior de l'escala sobresortirà 1,0 m de l'alçada de desembarcament, mesurat en la direcció vertical.
- L'operari realitzarà l'ascens i descens per l'escala en posició frontal (mirant els esglaons), subjectant-se fermament amb les dues mans en els esglaons, no en els muntants.
- S'evitarà l'ascens o descens simultani de dos o més persones.
- Quan es requereixi treballar sobre l'escala en alçades superiors a 3,5 m, s'utilitzarà sempre el cinturó de seguretat amb dispositiu anticaiguda.

1.5.3.3. Visera de protecció

- La visera sobre l'accés a obra es construirà per personal qualificat, amb suficient resistència i estabilitat, per evitar els riscos més freqüents.
- Els suports de la visera es recolzaran sobre travesses perfectament anivellades.
- Els elements que denotin alguna fallada tècnica o mal comportament es desmuntaran de forma immediata per a la seva reparació o substitució.

1.5.3.4. Bastida de cavallets

- Les bastides de cavallets es recolzaran sobre superfícies fermes, estables i anivellades.
- S'emprarà un mínim de dos cavallets per a la formació de bastides, quedant totalment prohibit com a recolzament l'ús de bidons, maons, revoltos o altres objectes.
- Les plataformes de treball estaran perfectament ancorades als cavallets.
- Queda totalment prohibit instal·lar una bastida de cavallets damunt d'una altra.

1.5.4. Durant la utilització de maquinària i eines

Les mesures preventives a adoptar i les proteccions a emprar per al control i la reducció de riscos deguts a la utilització de maquinària i eines durant l'execució de l'obra es desenvoluparan en el corresponent Pla de Seguretat i Salut, conforme als següents criteris:

- a) Totes les màquines i eines que s'utilitzin a l'obra disposaran del seu corresponent manual d'instruccions, en el qual estaran especificats clarament tant els riscos que comporten per als treballadors com els procediments per a la seva utilització amb la deguda seguretat.
- b) No s'acceptarà la utilització de cap màquina, mecanisme o artifici mecànic sense reglamentació específica.

Relació de màquines i eines que està previst utilitzar a l'obra, amb les seves corresponents mesures preventives i proteccions col·lectives:

1.5.4.1. Pala carregadora

- Per realitzar les tasques de manteniment, es recolzarà la cullera en el terra, es parará el motor, es connectarà el fre d'estacionament i es bloquejarà la màquina.
- Queda prohibit l'ús de la cullera com a grua o mitjà de transport.
- L'extracció de terres s'efectuarà en posició frontal al pendent
- El transport de terres es realitzarà amb la cullera en la posició més baixa possible, per garantir l'estabilitat de la pala

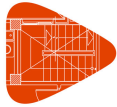

1.5.4.2. Camió per a transport

- Les maniobres del camió seran dirigides per un senyalista de trànsit.
- Les càrregues es repartiran uniformement en la caixa, evitant aplecs amb pendents superiors al 5% i protegint els materials solts amb una lona
- Abans de procedir a les operacions de càrrega i descàrrega, es col·locarà el fre en posició de frenat i, en cas d'estar situat en pendent, tascons d'immobilització sota les rodes
- En les operacions de càrrega i descàrrega s'evitaran moviments bruscs que provoquin la pèrdua d'estabilitat, romanent sempre el conductor fora de la cabina

1.5.4.3. Muntacàrregues

- El muntacàrregues serà examinat i provat abans de la seva posada en servei, quedant aquest acte degudament documentat.
- Es realitzarà una inspecció diària dels cables, els frens, els dispositius elèctrics i les portes d'accés al muntacàrregues.
- Es prohibeix l'aplec de materials a les proximitats dels accessos a la plataforma.
- Es prohibeix treure el cap al forat del muntacàrregues i posicionar-se sobre la plataforma per retirar la càrrega.
- El quadre de maniobra es col·locarà a una distància mínima de 3 m de la base del muntacàrregues i romandrà tancat amb clau.
- S'instal·laran topalls de finalització de recorregut a la part superior del muntacàrregues.
- La plataforma estarà dotada d'un dispositiu limitador de càrrega, indicant-se mitjançant un cartell la càrrega màxima admissible en la plataforma, que no podrà ser superada.
- La càrrega es repartirà uniformement sobre la plataforma, no sobresortint en cap cas pels laterals de la mateixa.
- Queda prohibit el transport de persones i l'ús de les plataformes com a bastides per efectuar qualsevol treball.
- La part inferior de la plataforma disposarà d'una barra antiobstacles, que provocarà la parada del muntacàrregues davant la presència de qualsevol obstacle.
- Estarà dotat amb un dispositiu paracaigudes, que provocarà la parada de la plataforma en cas de trencament del cable de suspensió.
- Davant la possible caiguda d'objectes de nivells superiors, es col·locarà una coberta resistent sobre la plataforma i sobre l'accés a la mateixa en planta baixa.
- Els buits d'accés a les plantes estaran protegits mitjançant reixats, que estaran associades a dispositius electromecànics que impediran la seva obertura si la plataforma no es troba a la mateixa planta i el desplaçament de la plataforma si no estan totes tancades.

1.5.4.4. Martell picador

- Les mànegues d'aire comprimit han d'estar situades de manera que no dificultin ni el treball dels operaris ni el pas del personal.
- No es realitzaran ni esforços de palanca ni operacions similars amb el martell en marxa.
- Es verificarà el perfecte estat dels acoblaments de les mànegues.
- Es tancarà el pas de l'aire abans de desarmar un martell.

1.5.4.5. Equip de soldadura

- No hi haurà materials inflamables ni explosius a menys de 10 metres de la zona de treball de soldadura.
- Abans de soldar s'eliminaran les pintures i recobriments del suport
- Durant els treballs de soldadura es disposarà sempre d'un extintor de pols química en perfecte estat i condicions d'ús, en un lloc proper i accessible.
- En els locals tancats en els quals no es pugui garantir una correcta renovació d'aire s'instal·laran extractors, preferentment sistemes d'aspiració localitzada.
- Es paraitzaran els treballs de soldadura en alçada davant la presència de persones sota l'àrea de treball.
- Tant els soldadors com els treballadors que es trobin en els voltants disposaran de protecció visual adequada, no romanent en cap cas amb els ulls al descobert.

1.5.4.6. Eines manuals diverses

- L'alimentació de les eines es realitzarà a 24 V quan es treballi en ambients humits o les eines no disposin de doble aïllament.
- L'accés a les eines i el seu ús estarà permès únicament a les persones autoritzades.
- No es retiraran de les eines les proteccions dissenyades pel fabricant.
- Es prohibirà, durant el treball amb eines, l'ús de polseres, rellotges, cadenes i elements similars.



- Les eines elèctriques disposaran de doble aïllament o estaran connectades a terra
- En les eines de tall es protegirà el disc amb una carcassa antiprojecció.
- Les connexions elèctriques a través de borns es protegiran amb carcasses anticontactes elèctrics.
- Les eines es mantindran en perfecte estat d'ús, amb els mànecs sense esquerdes i nets de residus, mantenint el seu caràcter aïllant per als treballs elèctrics.
- Les eines elèctriques estaran apagades mentre no s'estiguin utilitzant i no es podran usar amb les mans o els peus mullats.
- En els casos en què es superin els valors d'exposició al soroll que estableix la legislació vigent en matèria de protecció dels treballadors enfront del soroll, s'establiran les accions correctives oportunes, tals com l'ocupació de protectors auditius.

1.6. Identificació dels riscos laborals evitables

En aquest apartat es ressenya la relació de les mesures preventives a adoptar per evitar o reduir l'efecte dels riscos més freqüents durant l'execució de l'obra.

1.6.1. Caigudes al mateix nivell

- La zona de treball romandrà ordenada, lliure d'obstacles, neta i ben il·luminada.
- S'habilitaran i abalisaran les zones d'aplec de materials.

1.6.2. Caigudes a diferent nivell.

- Es disposaran escales d'accés per salvar els desnivells.
- Els buits horitzontals i les vores dels forjats es protegiran mitjançant baranes i xarxes homologades.
- Es mantindran en bon estat les proteccions dels buits i dels desnivells.
- Les escales d'accés quedaran fermament subjectes i ben amarrades.

1.6.3. Pols i partícules

- Es regarà periòdicament la zona de treball per evitar la pols.
- Es faran servir ulleres de protecció i mascaretes antipols en aquells treballs en els quals es generi pols o partícules.

1.6.4. Soroll

- S'avaluaran els nivells de soroll en les zones de treball.
- Les màquines han d'estar proveïdes d'aïllament acústic.
- Es disposaran els mitjans necessaris per eliminar o esmorteir els sorolls.

1.6.5. Esforços

- S'evitarà el desplaçament manual de les càrregues pesades.
- Es limitarà el pes de les càrregues en cas de desplaçament manual.
- S'evitaran els sobreesforços o els esforços repetitius.
- S'evitaran les postures inadequades o forçades en l'aixecament o desplaçament de càrregues.

1.6.6. Incendis

- No es fumarà en presència de materials fungibles ni en cas d'existir risc d'incendi.

1.6.7. Intoxicació per emanacions

- Els locals i les zones de treball disposaran de ventilació suficient.
- S'utilitzaran mascaretes i filtres apropiats.

1.7. Relació dels riscos laborals que no es poden eliminar

Els riscos que difícilment es poden eliminar són els que es produeixen per causes inesperades (com caigudes d'objectes i desprendiments, entre altres). No obstant això, es poden reduir amb l'adequat ús de les proteccions individuals i col·lectives, així com amb l'estricta compliment de la normativa en matèria de seguretat i salut, i de les normes de la bona construcció.

1.7.1. Caiguda d'objectes

Mesures preventives i proteccions col·lectives:

- Es muntaran marquesines als accessos.
- La zona de treball romandrà ordenada, lliure d'obstacles, neta i ben il·luminada.



Projecte ACTUACIONS ARQUEOLOGIQUES A LES ADOBERIES DE LLEIDA
Situació RAMBLA FERRAN 9 I CARRER BLANQUERS
Promotor AJUNTAMENT DE LLEIDA

- S'evitarà l'amuntegament de materials o objectes sobre les bastides.
- No es llançaran troços ni restes de materials des de les bastides.

Equips de protecció individual (EPI):

- Casc de seguretat homologat.
- Guants i botes de seguretat.
- Ús de borsa portaeines.

1.7.2. Dermatosi

Mesures preventives i proteccions col·lectives:

- S'evitarà la generació de pols de ciment.

Equips de protecció individual (EPI):

- Guants i roba de treball adequada.

1.7.3. Electrocuions

Mesures preventives i proteccions col·lectives:

- Es revisarà periòdicament la instal·lació elèctrica.
- L'estesa elèctrica quedarà fixat als paraments verticals.
- Els allargadors portàtils tindran mànec aïllant.
- La maquinària portàtil disposarà de protecció amb doble aïllament.
- Tota la maquinària elèctrica estarà proveïda de presa de terra.

Equips de protecció individual (EPI):

- Guants dielèctrics.
- Calçat aïllant per a electricistes
- Banquetes aïllants de l'electricitat.

1.7.4. Cremades

Mesures preventives i proteccions col·lectives:

- La zona de treball romandrà ordenada, lliure d'obstacles, neta i ben il·luminada.

Equips de protecció individual (EPI):

- Guants, polaines i davantals de cuir.

1.7.5. Cops i talls en extremitats

Mesures preventives i proteccions col·lectives:

- La zona de treball romandrà ordenada, lliure d'obstacles, neta i ben il·luminada.

Equips de protecció individual (EPI):

- Guants i botes de seguretat.

1.8. Condicions de seguretat i salut, en treballs posteriors de reparació i manteniment

En aquest apartat s'aporta la informació útil per realitzar, en les degudes condicions de seguretat i salut, els futurs treballs de conservació, reparació i manteniment de l'edifici construït que comporten majors riscos.

1.8.1. Treballs en tancaments exteriors i cobertes

Per als treballs en tancaments, ràfecs de coberta, revestiments de paraments exteriors o qualsevol altre que s'efectuï amb el risc de caiguda en alçada, hauran d'utilitzar-se bastides que compleixin les condicions especificades en el present Estudi Bàsic de Seguretat i Salut.

Durant els treballs que puguin afectar a la via pública, es col·locarà una visera de protecció a l'alçada de la primera planta, per protegir als transeünts i als vehicles de les possibles caigudes d'objectes.



Projecte ACTUACIONS ARQUEOLÒGIQUES A LES ADOBERIES DE LLEIDA
Situació RAMBLA FERRAN 9 I CARRER BLANQUERS
Promotor AJUNTAMENT DE LLEIDA

I. Estudi Bàsic de Seguretat i Salut

1. Memòria

1.8.2. Treballs en instal·lacions

Els treballs corresponents a les instal·lacions de lampisteria, elèctrica i de gas, hauran de realitzar-se per personal qualificat, complint les especificacions establertes en el seu corresponent Pla de Seguretat i Salut, així com en la normativa vigent en cada matèria.

Abans de l'execució de qualsevol treball de reparació o de manteniment dels ascensors i muntacàrregues, s'haurà d'elaborar un Pla de Seguretat subscrit per un tècnic competent en la matèria.

1.8.3. Treballs amb pintures i vernissos

Els treballs amb pintures o altres materials la inhalació dels quals pugui resultar tòxica hauran de realitzar-se amb ventilació suficient, adoptant els elements de protecció adequats.

1.9. Treballs que impliquen riscos especials

A l'obra objecte del present Estudi Bàsic de Seguretat i Salut concorren els riscos especials que es solen presentar a la demolició de l'estructura, tancaments i cobertes i en el propi muntatge de les mesures de seguretat i de protecció. Cal destacar:

- Muntatge de forjat, especialment en les vores perimetrals.
- Execució de tancaments exteriors.
- Formació dels ampits de coberta.
- Col·locació de forques i xarxes de protecció.
- Els buits horitzontals i les vores dels forjats es protegiran mitjançant baranes i xarxes homologades.
- Disposició de plataformes volades.
- Elevació i acoblament dels mòduls de bastimentada per a l'execució de les façanes.

1.10. Mesures en cas d'emergència

El contractista haurà de reflectir en el corresponent pla de seguretat i salut les possibles situacions d'emergència, establint les mesures oportunes en cas de primers auxilis i designant per a això a personal amb formació, que es farà càrrec d'aquestes mesures.

Els treballadors responsables de les mesures d'emergència tenen dret a la paralització de la seva activitat, havent d'estar garantida l'adequada administració dels primers auxilis i, quan la situació ho requereixi, el ràpid trasllat de l'operari a un centre d'assistència mèdica.

1.11. Presència dels recursos preventius del contractista

Donades les característiques de l'obra i els riscos previstos en el present Estudi Bàsic de Seguretat i Salut, cada contractista haurà d'assignar la presència dels seus recursos preventius a l'obra, segons s'estableix en la legislació vigent en la matèria.

A tals efectes, el contractista haurà de concretar els recursos preventius assignats a l'obra amb capacitat suficient, que hauran de disposar dels mitjans necessaris per vigilar el compliment de les mesures incloses en el corresponent pla de seguretat i salut.

Aquesta vigilància inclourà la comprovació de l'eficàcia de les activitats preventives previstes en aquest Pla, així com l'adequació de tals activitats als riscos que es pretenen prevenir o a l'aparició de riscos no previstos i derivats de la situació que determina la necessitat de la presència dels recursos preventius.

Si, com a resultat de la vigilància, s'observa un deficient compliment de les activitats preventives, les persones que tinguin assignada la presència faran les indicacions necessàries per al correcte i immediat compliment de les activitats preventives, havent de posar tals circumstàncies en coneixement de l'empresari perquè aquest adopti les mesures oportunes per corregir les deficiències observades.

2. NORMATIVA I LEGISLACIÓ APLICABLES.



Projecte ACTUACIONS ARQUEOLOGIQUES A LES ADOBERIES DE LLEIDA
Situació RAMBLA FERRAN 9 I CARRER BLANQUERS
Promotor AJUNTAMENT DE LLEIDA

I. Estudi Bàsic de Seguretat i Salut
2. Normativa i legislació aplicables.

2.1. Y. Seguretat i salut

Ley de Prevención de Riesgos Laborales

Ley 31/1995, de 8 de noviembre, de la Jefatura del Estado.

B.O.E.: 10 de noviembre de 1995

Completada per:

Protección de los trabajadores contra los riesgos relacionados con la exposición a agentes cancerígenos durante el trabajo

Real Decreto 665/1997, de 12 de mayo, del Ministerio de la Presidencia.

B.O.E.: 24 de mayo de 1997

Modificada per:

Ley de Medidas Fiscales, Administrativas y del Orden Social

Ley 50/1998, de 30 de diciembre, de la Jefatura del Estado.

Modificación de los artículos 45, 47, 48 y 49 de la Ley 31/1995.

B.O.E.: 31 de diciembre de 1998

Completada per:

Disposiciones mínimas de seguridad y salud en el trabajo en el ámbito de las empresas de trabajo temporal

Real Decreto 216/1999, de 5 de febrero, del Ministerio de Trabajo y Asuntos Sociales.

B.O.E.: 24 de febrero de 1999

Completada per:

Protección de la salud y seguridad de los trabajadores contra los riesgos relacionados con los agentes químicos durante el trabajo

Real Decreto 374/2001, de 6 de abril, del Ministerio de la Presidencia.

B.O.E.: 1 de mayo de 2001

Completada per:

Disposiciones mínimas para la protección de la salud y seguridad de los trabajadores frente al riesgo eléctrico

Real Decreto 614/2001, de 8 de junio, del Ministerio de la Presidencia.

B.O.E.: 21 de junio de 2001

Completada per:

Protección de la salud y la seguridad de los trabajadores expuestos a los riesgos derivados de atmósferas explosivas en el lugar de trabajo

Real Decreto 681/2003, de 12 de junio, del Ministerio de la Presidencia.

B.O.E.: 18 de junio de 2003

Modificada per:

Ley de reforma del marco normativo de la prevención de riesgos laborales

Ley 54/2003, de 12 de diciembre, de la Jefatura del Estado.

B.O.E.: 13 de diciembre de 2003

Desenvolupat per:

Desarrollo del artículo 24 de la Ley 31/1995 de Prevención de Riesgos Laborales, en materia de coordinación de actividades empresariales

Real Decreto 171/2004, de 30 de enero, del Ministerio de Trabajo y Asuntos Sociales.

B.O.E.: 31 de enero de 2004

Completada per:

Protección de la salud y la seguridad de los trabajadores frente a los riesgos que puedan derivarse de la exposición a vibraciones mecánicas

Real Decreto 1311/2005, de 4 de noviembre, del Ministerio de Trabajo y Asuntos Sociales.

B.O.E.: 5 de noviembre de 2005

Completada per:

Protección de la salud y la seguridad de los trabajadores contra los riesgos relacionados con la exposición al ruido

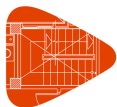

Projecte ACTUACIONS ARQUEOLOGIQUES A LES ADOBERIES DE LLEIDA
Situació RAMBLA FERRAN 9 I CARRER BLANQUERS
Promotor AJUNTAMENT DE LLEIDA

I. Estudi Bàsic de Seguretat i Salut
2. Normativa i legislació aplicables.

Real Decreto 286/2006, de 10 de marzo, del Ministerio de la Presidencia.

B.O.E.: 11 de marzo de 2006

Completada per:

Disposiciones mínimas de seguridad y salud aplicables a los trabajos con riesgo de exposición al amianto

Real Decreto 396/2006, de 31 de marzo, del Ministerio de la Presidencia.

B.O.E.: 11 de abril de 2006

Modificada per:

Modificación de diversas leyes para su adaptación a la Ley sobre el libre acceso a las actividades de servicios y su ejercicio

Ley 25/2009, de 22 de diciembre, de la Jefatura del Estado.

B.O.E.: 23 de diciembre de 2009

Reglamento de los Servicios de Prevención

Real Decreto 39/1997, de 17 de enero, del Ministerio de Trabajo y Asuntos Sociales.

B.O.E.: 31 de enero de 1997

Completat per:

Protección de los trabajadores contra los riesgos relacionados con la exposición a agentes cancerígenos durante el trabajo

Real Decreto 665/1997, de 12 de mayo, del Ministerio de la Presidencia.

B.O.E.: 24 de mayo de 1997

Modificat per:

Modificación del Reglamento de los Servicios de Prevención

Real Decreto 780/1998, de 30 de abril, del Ministerio de Trabajo y Asuntos Sociales.

B.O.E.: 1 de mayo de 1998

Completat per:

Protección de la salud y seguridad de los trabajadores contra los riesgos relacionados con los agentes químicos durante el trabajo

Real Decreto 374/2001, de 6 de abril, del Ministerio de la Presidencia.

B.O.E.: 1 de mayo de 2001

Completat per:

Disposiciones mínimas para la protección de la salud y seguridad de los trabajadores frente al riesgo eléctrico

Real Decreto 614/2001, de 8 de junio, del Ministerio de la Presidencia.

B.O.E.: 21 de junio de 2001

Completat per:

Protección de la salud y la seguridad de los trabajadores frente a los riesgos que puedan derivarse de la exposición a vibraciones mecánicas

Real Decreto 1311/2005, de 4 de noviembre, del Ministerio de Trabajo y Asuntos Sociales.

B.O.E.: 5 de noviembre de 2005

Completat per:

Protección de la salud y la seguridad de los trabajadores contra los riesgos relacionados con la exposición al ruido

Real Decreto 286/2006, de 10 de marzo, del Ministerio de la Presidencia.

B.O.E.: 11 de marzo de 2006

Completat per:

Disposiciones mínimas de seguridad y salud aplicables a los trabajos con riesgo de exposición al amianto

Real Decreto 396/2006, de 31 de marzo, del Ministerio de la Presidencia.

B.O.E.: 11 de abril de 2006

Modificat per:

Modificación del Reglamento de los Servicios de Prevención y de las Disposiciones mínimas de seguridad y de salud en las obras de construcción

Real Decreto 604/2006, de 19 de mayo, del Ministerio de Trabajo y Asuntos Sociales.

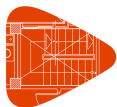

Projecte ACTUACIONS ARQUEOLÒGIQUES A LES ADOBERIES DE LLEIDA
Situació RAMBLA FERRAN 9 I CARRER BLANQUERS
Promotor AJUNTAMENT DE LLEIDA

I. Estudi Bàsic de Seguretat i Salut
2. Normativa i legislació aplicables.

B.O.E.: 29 de mayo de 2006

Modificat per:

Modificación del Real Decreto 39/1997, de 17 de enero, por el que se aprueba el Reglamento de los Servicios de Prevención

Real Decreto 337/2010, de 19 de marzo, del Ministerio de Trabajo e Inmigración.

B.O.E.: 23 de marzo de 2010

Modificat per:

Real Decreto por el que se modifican el R.D. 39/1997, de 17 de enero, por el que se aprueba el Reglamento de los servicios de prevención; el R.D. 485/1997, de 14 de abril, sobre disposiciones mínimas en materia de señalización de seguridad y salud en el trabajo; el R.D. 665/1997, de 12 de mayo, sobre la protección de los trabajadores contra los riesgos relacionados con la exposición a agentes cancerígenos durante el trabajo y el R.D. 374/2001, de 6 de abril, sobre la protección de la salud y seguridad de los trabajadores contra los riesgos relacionados con los agentes químicos durante el trabajo

Real Decreto 598/2015, de 3 de julio, del Ministerio de la Presidencia.

B.O.E.: 4 de julio de 2015

Seguridad y Salud en los lugares de trabajo

Real Decreto 486/1997, de 14 de abril, del Ministerio de Trabajo y Asuntos Sociales.

B.O.E.: 23 de abril de 1997

Modificat per:

Modificación del Real Decreto 1215/1997, de 18 de julio, por el que se establecen las disposiciones mínimas de seguridad y salud para la utilización por los trabajadores de los equipos de trabajo, en materia de trabajos temporales en altura

Real Decreto 2177/2004, de 12 de noviembre, del Ministerio de la Presidencia.

B.O.E.: 13 de noviembre de 2004

Modificat per:

Medidas urgentes en materia agraria y de aguas en respuesta a la sequía y al agravamiento de las condiciones del sector primario derivado del conflicto bélico en Ucrania y de las condiciones climatológicas, así como de promoción del uso del transporte público colectivo terrestre por parte de los jóvenes y prevención de riesgos laborales en episodios de elevadas temperaturas

Real Decreto Ley 4/2023, de 11 de mayo, de la Jefatura del Estado.

B.O.E.: 12 de mayo de 2023

Manipulación de cargas

Real Decreto 487/1997, de 14 de abril, del Ministerio de Trabajo y Asuntos Sociales.

B.O.E.: 23 de abril de 1997

Protección de los trabajadores contra los riesgos relacionados con la exposición a agentes cancerígenos durante el trabajo

Real Decreto 665/1997, de 12 de mayo, del Ministerio de la Presidencia.

B.O.E.: 24 de mayo de 1997

Modificat per:

Modificación del Real Decreto 665/1997, de 12 de mayo, sobre la protección de los trabajadores contra los riesgos relacionados con la exposición a agentes cancerígenos durante el trabajo y ampliación de su ámbito de aplicación a los agentes mutágenos

Real Decreto 349/2003, de 21 de marzo, del Ministerio de la Presidencia.

B.O.E.: 5 de abril de 2003

Completat per:

Disposiciones mínimas de seguridad y salud aplicables a los trabajos con riesgo de exposición al amianto

Real Decreto 396/2006, de 31 de marzo, del Ministerio de la Presidencia.

B.O.E.: 11 de abril de 2006

Modificat per:

Real Decreto por el que se modifican el R.D. 39/1997, de 17 de enero, por el que se aprueba el Reglamento de los

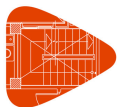

Projecte ACTUACIONES ARQUEOLOGICAS A LES ADOBERIES DE LLEIDA
Situació RAMBLA FERRAN 9 I CARRER BLANQUERS
Promotor AJUNTAMENT DE LLEIDA

I. Estudi Bàsic de Seguretat i Salut
2. Normativa i legislació aplicables.

servicios de prevención; el R.D. 485/1997, de 14 de abril, sobre disposiciones mínimas en materia de señalización de seguridad y salud en el trabajo; el R.D. 665/1997, de 12 de mayo, sobre la protección de los trabajadores contra los riesgos relacionados con la exposición a agentes cancerígenos durante el trabajo y el R.D. 374/2001, de 6 de abril, sobre la protección de la salud y seguridad de los trabajadores contra los riesgos relacionados con los agentes químicos durante el trabajo

Real Decreto 598/2015, de 3 de julio, del Ministerio de la Presidencia.

B.O.E.: 4 de julio de 2015

Utilización de equipos de trabajo

Real Decreto 1215/1997, de 18 de julio, del Ministerio de Trabajo y Asuntos Sociales.

B.O.E.: 7 de agosto de 1997

Modificat per:

Modificación del Real Decreto 1215/1997, de 18 de julio, por el que se establecen las disposiciones mínimas de seguridad y salud para la utilización por los trabajadores de los equipos de trabajo, en materia de trabajos temporales en altura

Real Decreto 2177/2004, de 12 de noviembre, del Ministerio de la Presidencia.

B.O.E.: 13 de noviembre de 2004

Disposiciones mínimas de seguridad y de salud en las obras de construcción

Real Decreto 1627/1997, de 24 de octubre, del Ministerio de la Presidencia.

B.O.E.: 25 de octubre de 1997

Modificat per:

Modificación del Real Decreto 1215/1997, de 18 de julio, por el que se establecen las disposiciones mínimas de seguridad y salud para la utilización por los trabajadores de los equipos de trabajo, en materia de trabajos temporales en altura

Real Decreto 2177/2004, de 12 de noviembre, del Ministerio de la Presidencia.

B.O.E.: 13 de noviembre de 2004

Completat per:

Disposiciones mínimas de seguridad y salud aplicables a los trabajos con riesgo de exposición al amianto

Real Decreto 396/2006, de 31 de marzo, del Ministerio de la Presidencia.

B.O.E.: 11 de abril de 2006

Modificat per:

Modificación del Reglamento de los Servicios de Prevención y de las Disposiciones mínimas de seguridad y de salud en las obras de construcción

Real Decreto 604/2006, de 19 de mayo, del Ministerio de Trabajo y Asuntos Sociales.

B.O.E.: 29 de mayo de 2006

Modificat per:

Desarrollo de la Ley 32/2006, de 18 de octubre, reguladora de la subcontratación en el sector de la construcción

Real Decreto 1109/2007, de 24 de agosto, del Ministerio de Trabajo y Asuntos Sociales.

Disposición final tercera. Modificación de los artículos 13 y 18 del Real Decreto 1627/1997.

B.O.E.: 25 de agosto de 2007

Corrección de errores.

B.O.E.: 12 de septiembre de 2007

2.1.1. YC. Sistemas de protección colectiva

2.1.1.1. YCU. Protección contra incendios

Real Decreto por el que se establecen los requisitos esenciales de seguridad para la comercialización de los equipos a presión

Real Decreto 709/2015, de 24 de julio, del Ministerio de Industria, Energía y Turismo.

B.O.E.: 2 de septiembre de 2015



Projecte ACTUACIONS ARQUEOLOGIQUES A LES ADOBERIES DE LLEIDA
Situació RAMBLA FERRAN 9 I CARRER BLANQUERS
Promotor AJUNTAMENT DE LLEIDA

I. Estudi Bàsic de Seguretat i Salut
2. Normativa i legislació aplicables.

Reglamento de equipos a presión y sus instrucciones técnicas complementarias
Real Decreto 809/2021, de 21 de septiembre, del Ministerio de Industria, Comercio y Turismo.
B.O.E.: 11 de octubre de 2021

Señalización de seguridad y salud en el trabajo
Real Decreto 485/1997, de 14 de abril, del Ministerio de Trabajo y Asuntos Sociales.
B.O.E.: 23 de abril de 1997

Completat per:

Protección de la salud y seguridad de los trabajadores contra los riesgos relacionados con los agentes químicos durante el trabajo
Real Decreto 374/2001, de 6 de abril, del Ministerio de la Presidencia.

B.O.E.: 1 de mayo de 2001

Completat per:

Protección de la salud y la seguridad de los trabajadores contra los riesgos relacionados con la exposición al ruido
Real Decreto 286/2006, de 10 de marzo, del Ministerio de la Presidencia.

B.O.E.: 11 de marzo de 2006

Modificat per:

Real Decreto por el que se modifican el R.D. 39/1997, de 17 de enero, por el que se aprueba el Reglamento de los servicios de prevención; el R.D. 485/1997, de 14 de abril, sobre disposiciones mínimas en materia de señalización de seguridad y salud en el trabajo; el R.D. 665/1997, de 12 de mayo, sobre la protección de los trabajadores contra los riesgos relacionados con la exposición a agentes cancerígenos durante el trabajo y el R.D. 374/2001, de 6 de abril, sobre la protección de la salud y seguridad de los trabajadores contra los riesgos relacionados con los agentes químicos durante el trabajo

Real Decreto 598/2015, de 3 de julio, del Ministerio de la Presidencia.

B.O.E.: 4 de julio de 2015

2.1.2. YI. Equipos de protecció individual

Utilización de equipos de protección individual
Real Decreto 773/1997, de 30 de mayo, del Ministerio de Trabajo y Asuntos Sociales.
B.O.E.: 12 de junio de 1997

Correcció d'errors:

Corrección de erratas del Real Decreto 773/1997, de 30 de mayo, sobre disposiciones de seguridad y salud relativas a la utilización por los trabajadores de equipos de protección individual
Ministerio de la Presidencia.

B.O.E.: 18 de julio de 1997

Completat per:

Protección de la salud y la seguridad de los trabajadores contra los riesgos relacionados con la exposición al ruido
Real Decreto 286/2006, de 10 de marzo, del Ministerio de la Presidencia.

B.O.E.: 11 de marzo de 2006

Completat per:

Disposiciones mínimas de seguridad y salud aplicables a los trabajos con riesgo de exposición al amianto
Real Decreto 396/2006, de 31 de marzo, del Ministerio de la Presidencia.

B.O.E.: 11 de abril de 2006

Modificat per:

Real Decreto por el que se modifica el Real Decreto 773/1997, de 30 de mayo, sobre disposiciones mínimas de seguridad y salud relativas a la utilización por los trabajadores de equipos de protección individual

Real Decreto 1076/2021, de 7 de diciembre, del Ministerio de la Presidencia, Relaciones con las Cortes y Memoria Democrática.

B.O.E.: 8 de diciembre de 2021

2.1.3. YM. Medicina preventiva i primers auxilis

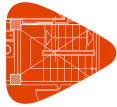

Projecte ACTUACIONES ARQUEOLOGICAS A LES ADOBERIES DE LLEIDA
Situació RAMBLA FERRAN 9 I CARRER BLANQUERS
Promotor AJUNTAMENT DE LLEIDA

I. Estudi Bàsic de Seguretat i Salut
2. Normativa i legislació aplicables.

2.1.3.1. YMM. Material mèdic

Orden por la que se establece el suministro a las empresas de botiquines con material de primeros auxilios en caso de accidente de trabajo, como parte de la acción protectora del sistema de la Seguridad Social

Orden TAS/2947/2007, de 8 de octubre, del Ministerio de Trabajo y Asuntos Sociales.

B.O.E.: 11 de octubre de 2007

2.1.4. YP. Instal·lacions provisionals d'higiene i benestar

Reglamento Electrotécnico para Baja Tensión e Instrucciones Complementarias (ITC) BT 01 a BT 51

Real Decreto 842/2002, de 2 de agosto, del Ministerio de Ciencia y Tecnología.

B.O.E.: Suplemento al nº 224, de 18 de septiembre de 2002

Modificat per:

Anulado el inciso 4.2.C.2 de la ITC-BT-03

Sentencia de 17 de febrero de 2004 de la Sala Tercera del Tribunal Supremo.

B.O.E.: 5 de abril de 2004

Completat per:

Autorización para el empleo de sistemas de instalaciones con conductores aislados bajo canales protectores de material plástico

Resolución de 18 de enero de 1988, de la Dirección General de Innovación Industrial.

B.O.E.: 19 de febrero de 1988

Modificat per:

Real Decreto por el que se modifican diversas normas reglamentarias en materia de seguridad industrial para adecuarlas a la Ley 17/2009, de 23 de noviembre, sobre el libre acceso a las actividades de servicios y su ejercicio, y a la Ley 25/2009, de 22 de diciembre, de modificación de diversas leyes para su adaptación a la Ley sobre el libre acceso a las actividades de servicios y su ejercicio

Real Decreto 560/2010, de 7 de mayo, del Ministerio de Industria, Turismo y Comercio.

B.O.E.: 22 de mayo de 2010

Texto consolidado

Modificat per:

Real Decreto por el que se aprueba una nueva Instrucción Técnica Complementaria (ITC) BT 52 "Instalaciones con fines especiales. Infraestructura para la recarga de vehículos eléctricos", del Reglamento electrotécnico para baja tensión, aprobado por Real Decreto 842/2002, de 2 de agosto, y se modifican otras instrucciones técnicas complementarias del mismo

Real Decreto 1053/2014, de 12 de diciembre, del Ministerio de Industria, Energía y Turismo.

B.O.E.: 31 de diciembre de 2014

Modificado por el Real Decreto 542/2020, de 26 de mayo, del Ministerio de la Presidencia, Relaciones con las Cortes y Memoria Democrática

B.O.E.: 20 de junio de 2020

Modificado por el Real Decreto 450/2022, de 14 de junio, del Ministerio de la Presidencia, Relaciones con las Cortes y Memoria Democrática

B.O.E.: 15 de junio de 2022

Modificat per:

Real Decreto por el que se modifican y derogan diferentes disposiciones en materia de calidad y seguridad industrial

Real Decreto 542/2020, de 26 de mayo, del Ministerio de la Presidencia, Relaciones con las Cortes y Memoria Democrática.

B.O.E.: 20 de junio de 2020

Modificat per:

Real Decreto por el que se modifican diversas normas reglamentarias en materia de seguridad industrial para su adaptación al principio de reconocimiento mutuo

Real Decreto 145/2023, de 28 de febrero, del Ministerio de Industria, Comercio y Turismo.

B.O.E.: 18 de marzo de 2023



Projecte ACTUACIONES ARQUEOLOGICAS A LES ADOBERIES DE LLEIDA
Situació RAMBLA FERRAN 9 I CARRER BLANQUERS
Promotor AJUNTAMENT DE LLEIDA

I. Estudi Bàsic de Seguretat i Salut
2. Normativa i legislació aplicables.

DB-HS Salubridad

Código Técnico de la Edificación (CTE). Documento Básico HS.

Real Decreto 314/2006, de 17 de marzo, del Ministerio de Vivienda.

B.O.E.: 28 de marzo de 2006

Modificado por el Real Decreto 1371/2007, de 19 de octubre, del Ministerio de Vivienda.

B.O.E.: 23 de octubre de 2007

Corrección de errores.

B.O.E.: 25 de enero de 2008

Modificat per:

Modificación de determinados documentos básicos del Código Técnico de la Edificación aprobados por el Real Decreto 314/2006, de 17 de marzo, y el Real Decreto 1371/2007, de 19 de octubre

Orden VIV/984/2009, de 15 de abril, del Ministerio de Vivienda.

B.O.E.: 23 de abril de 2009

Modificat per:

Orden por la que se modifican el Documento Básico DB-HE "Ahorro de energía" y el Documento Básico DB-HS "Salubridad", del Código Técnico de la Edificación, aprobado por Real Decreto 314/2006, de 17 de marzo

Orden FOM/588/2017, de 15 de junio, del Ministerio de Fomento.

B.O.E.: 23 de junio de 2017

Modificat per:

Real Decreto por el que se modifica el Código Técnico de la Edificación, aprobado por el Real Decreto 314/2006, de 17 de marzo

Real Decreto 732/2019, de 20 de diciembre, del Ministerio de Fomento.

B.O.E.: 27 de diciembre de 2019

Reglamento regulador de las infraestructuras comunes de telecomunicaciones para el acceso a los servicios de telecomunicación en el interior de las edificaciones

Real Decreto 346/2011, de 11 de marzo, del Ministerio de Industria, Turismo y Comercio.

B.O.E.: 1 de abril de 2011

Desenvolupant per:

Orden por la que se desarrolla el Reglamento regulador de las infraestructuras comunes de telecomunicaciones para el acceso a los servicios de telecomunicación en el interior de las edificaciones, aprobado por el Real Decreto 346/2011, de 11 de marzo

Modificados los artículos 2 y 6 por la Orden ECE/983/2019.

Orden ITC/1644/2011, de 10 de junio, del Ministerio de Industria, Turismo y Comercio.

B.O.E.: 16 de junio de 2011

Modificat per:

Real Decreto por el que se aprueba el Plan Técnico Nacional de la Televisión Digital Terrestre y se regulan determinados aspectos para la liberación del segundo dividendo digital

Real Decreto 391/2019, de 21 de junio, del Ministerio de Economía y Empresa.

B.O.E.: 25 de junio de 2019

Modificat per:

Orden por la que se regulan las características de reacción al fuego de los cables de telecomunicaciones en el interior de las edificaciones, se modifican determinados anexos del Reglamento regulador de las infraestructuras comunes de telecomunicaciones para el acceso a los servicios de telecomunicación en el interior de las edificaciones, aprobado por Real Decreto 346/2011, de 11 de marzo y se modifica la Orden ITC/1644/2011, de 10 de junio, por la que se desarrolla dicho reglamento

Orden ECE/983/2019, de 26 de septiembre, del Ministerio de Economía y Empresa.

B.O.E.: 3 de octubre de 2019

Requisitos sanitarios para la prevención y el control de la legionelosis

Real Decreto 487/2022, de 4 de julio, del Ministerio de Sanidad.

B.O.E.: 22 de junio de 2022

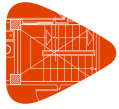

Projecte ACTUACIONS ARQUEOLOGIQUES A LES ADOBERIES DE LLEIDA
Situació RAMBLA FERRAN 9 I CARRER BLANQUERS
Promotor AJUNTAMENT DE LLEIDA

I. Estudi Bàsic de Seguretat i Salut
2. Normativa i legislació aplicables.

Texto consolidado. Última modificación: 11 de enero de 2023

Criterios técnico-sanitarios de la calidad del agua de consumo, su control y suministro
Real Decreto 3/2023, de 10 de enero, del Ministerio de la Presidencia, Relaciones con las Cortes y Memoria Democrática.
B.O.E.: 11 de enero de 2023

2.1.5. YS. Senyalització provisional d'obres

2.1.5.1. YSB. Abalisament

Instrucción 8.3-IC Señalización de obras
Orden de 31 de agosto de 1987, del Ministerio de Obras Públicas y Urbanismo.
B.O.E.: 18 de septiembre de 1987

Señalización de seguridad y salud en el trabajo
Real Decreto 485/1997, de 14 de abril, del Ministerio de Trabajo y Asuntos Sociales.
B.O.E.: 23 de abril de 1997

Completat per:

Protección de la salud y seguridad de los trabajadores contra los riesgos relacionados con los agentes químicos durante el trabajo
Real Decreto 374/2001, de 6 de abril, del Ministerio de la Presidencia.
B.O.E.: 1 de mayo de 2001

Completat per:

Protección de la salud y la seguridad de los trabajadores contra los riesgos relacionados con la exposición al ruido
Real Decreto 286/2006, de 10 de marzo, del Ministerio de la Presidencia.
B.O.E.: 11 de marzo de 2006

Modificat per:

Real Decreto por el que se modifican el R.D. 39/1997, de 17 de enero, por el que se aprueba el Reglamento de los servicios de prevención; el R.D. 485/1997, de 14 de abril, sobre disposiciones mínimas en materia de señalización de seguridad y salud en el trabajo; el R.D. 665/1997, de 12 de mayo, sobre la protección de los trabajadores contra los riesgos relacionados con la exposición a agentes cancerígenos durante el trabajo y el R.D. 374/2001, de 6 de abril, sobre la protección de la salud y seguridad de los trabajadores contra los riesgos relacionados con los agentes químicos durante el trabajo
Real Decreto 598/2015, de 3 de julio, del Ministerio de la Presidencia.
B.O.E.: 4 de julio de 2015

2.1.5.2. YSH. Senyalització horitzontal

Instrucción 8.3-IC Señalización de obras
Orden de 31 de agosto de 1987, del Ministerio de Obras Públicas y Urbanismo.
B.O.E.: 18 de septiembre de 1987

2.1.5.3. YSV. Senyalització vertical

Instrucción 8.3-IC Señalización de obras
Orden de 31 de agosto de 1987, del Ministerio de Obras Públicas y Urbanismo.
B.O.E.: 18 de septiembre de 1987

2.1.5.4. YSN. Senyalització manual

Instrucción 8.3-IC Señalización de obras
Orden de 31 de agosto de 1987, del Ministerio de Obras Públicas y Urbanismo.
B.O.E.: 18 de septiembre de 1987

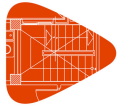

Projecte ACTUACIONS ARQUEOLOGIQUES A LES ADOBERIES DE LLEIDA
Situació RAMBLA FERRAN 9 I CARRER BLANQUERS
Promotor AJUNTAMENT DE LLEIDA

I. Estudi Bàsic de Seguretat i Salut
2. Normativa i legislació aplicables.

2.1.5.5. YSS. Senyalització de seguretat i salut

Señalización de seguridad y salud en el trabajo

Real Decreto 485/1997, de 14 de abril, del Ministerio de Trabajo y Asuntos Sociales.

B.O.E.: 23 de abril de 1997

Completat per:

Protección de la salud y seguridad de los trabajadores contra los riesgos relacionados con los agentes químicos durante el trabajo

Real Decreto 374/2001, de 6 de abril, del Ministerio de la Presidencia.

B.O.E.: 1 de mayo de 2001

Completat per:

Protección de la salud y la seguridad de los trabajadores contra los riesgos relacionados con la exposición al ruido

Real Decreto 286/2006, de 10 de marzo, del Ministerio de la Presidencia.

B.O.E.: 11 de marzo de 2006

Modificat per:

Real Decreto por el que se modifican el R.D. 39/1997, de 17 de enero, por el que se aprueba el Reglamento de los servicios de prevención; el R.D. 485/1997, de 14 de abril, sobre disposiciones mínimas en materia de señalización de seguridad y salud en el trabajo; el R.D. 665/1997, de 12 de mayo, sobre la protección de los trabajadores contra los riesgos relacionados con la exposición a agentes cancerígenos durante el trabajo y el R.D. 374/2001, de 6 de abril, sobre la protección de la salud y seguridad de los trabajadores contra los riesgos relacionados con los agentes químicos durante el trabajo

Real Decreto 598/2015, de 3 de julio, del Ministerio de la Presidencia.

B.O.E.: 4 de julio de 2015

3. PLEC

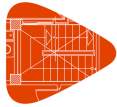

Projecte ACTUACIONS ARQUEOLOGIQUEES A LES ADOBERIES DE LLEIDA
Situació RAMBLA FERRAN 9 I CARRER BLANQUERS
Promotor AJUNTAMENT DE LLEIDA

I. Estudi Bàsic de Seguretat i Salut

3. Plec

3.1. Plec de clàusules administratives

3.1.1. Disposicions generals

3.1.1.1. Objecte del Plec de condicions

El present Plec de condicions juntament amb les disposicions contingudes en el corresponent Plec del Projecte d'execució, tenen per objecte definir les atribucions i obligacions dels agents que intervenen en matèria de Seguretat i Salut, així com les condicions que han de complir les mesures preventives, les proteccions individuals i col·lectives de la construcció de l'obra "INTERVENCIIONS A LES ADOBERIES RAMBLA FERRAN I CARRER BLANQUERS DE LLEIDA", situada en Rambla de ferran nº 9 - i sota carrer Blanquers, Lleida (Lleida), segons el projecte redactat per FRANCESC COIT BONET. Tot això amb finalitat d'evitar qualsevol accident o malaltia professional, que poden ocasionar-se durant el transcurs de l'execució de l'obra o en els futurs treballs de conservació, reparació i manteniment.

3.1.2. Disposicions facultatives

3.1.2.1. Definició, atribucions i obligacions dels agents de l'edificació

Les atribucions i les obligacions dels diferents agents intervinents en l'edificació són les regulades en els seus aspectes generals per la "Ley 38/1999. Ley de Ordenación de la Edificación".

3.1.2.2. El promotor

És la persona física o jurídica, pública o privada, que individual o col·lectivament decideix, impulsa, programa i finança amb recursos propis o aliens, les obres d'edificació per a si o per a la seva posterior alienació, lliurament o cessió a tercers sota qualsevol títol.

Té la responsabilitat de contractar als tècnics redactors del preceptiu Estudi de Seguretat i Salut - o Estudi Bàsic, si s'escau - igual que als tècnics coordinadors en la matèria en la fase que correspongui, facilitant còpies a les empreses contractistes, subcontractistes o treballadors autònoms contractats directament pel promotor, exigint la presentació de cada Pla de Seguretat i Salut prèviament al començament de les obres.

El promotor tindrà la consideració de contractista quan realitzi la totalitat o determinades parts de l'obra amb mitjans humans i recursos propis, o en el cas de contractar directament a treballadors autònoms per a la seva realització o per a treballs parcials de la mateixa.

3.1.2.3. El projectista

És l'agent que, per encàrrec del promotor i amb subjecció a la normativa tècnica i urbanística corresponent, redacta el projecte.

Prendrà en consideració en les fases de concepció, estudi i elaboració del projecte bàsic i d'execució, els principis i criteris generals de prevenció en matèria de seguretat i de salut, d'acord amb la legislació vigent.

3.1.2.4. El contractista i subcontractista

Contractista és la persona física o jurídica que assumeix contractualment davant el promotor, amb mitjans humans i materials propis o aliens, el compromís d'executar la totalitat o part de les obres, amb subjecció al projecte i al contracte.

Subcontractista és la persona física o jurídica que assumeix contractualment davant el contractista, empresari principal, el compromís de realitzar determinades parts o instal·lacions de l'obra, amb subjecció al projecte pel qual es regeix la seva execució.

El contractista comunicarà a l'autoritat laboral competent l'obertura del centre de treball en la qual inclourà el Pla de Seguretat i Salut.

Adoptarà totes les mesures preventives que compleixin els preceptes en matèria de Prevenció de Riscos Laborals i Seguretat i Salut que estableix la legislació vigent, redactant el corresponent Pla de Seguretat i ajustant-se al compliment estricte i permanent de l'establert en l'Estudi Bàsic de Seguretat i Salut, disposant de tots els mitjans necessaris i dotant al personal de l'equipament de seguretat exigibles, complint les ordres efectuades pel coordinador en matèria de seguretat i de salut en la fase d'execució de l'obra.

Supervisarà de manera continuada el compliment de les normes de seguretat, tutelant les activitats dels treballadors al seu càrrec i, si s'escau, rellevant del seu lloc a tots aquells que poguessin menyscarbar les condicions bàsiques de seguretat personals o generals, per no estar en les condicions adequades.

Lliurarà la informació suficient al coordinador en matèria de seguretat i de salut durant l'execució de l'obra, on s'acrediti l'estructura organitzativa de l'empresa, les seves responsabilitats, funcions, processos, procediments i recursos materials i humans disponibles, amb la finalitat de garantir una adequada acció preventiva de riscos de l'obra.

Entre les responsabilitats i obligacions del contractista i dels subcontractistes en matèria de seguretat i salut, cal destacar:

- Aplicar els principis de l'acció preventiva que es recullen a la Llei de Prevenció de Riscos Laborals.
- Complir i fer complir al seu personal l'establert en el pla de seguretat i salut.
- Complir la normativa en matèria de prevenció de riscos laborals, tenint en compte, si s'escau, les obligacions sobre coordinació d'activitats empresarials previstes a la Llei, durant l'execució de l'obra.

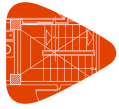

Projecte ACTUACIONS ARQUEOLÒGIQUES A LES ADOBERIES DE LLEIDA
Situació RAMBLA FERRAN 9 I CARRER BLANQUERS
Promotor AJUNTAMENT DE LLEIDA

I. Estudi Bàsic de Seguretat i Salut

3. Plec

- Informar i proporcionar les instruccions adequades i precises als treballadors autònoms sobre totes les mesures que s'hagin d'adoptar referent a la seva seguretat i salut en l'obra.
- Atendre les indicacions i consignes del coordinador en matèria de seguretat i salut, complint estrictament les seves instruccions durant l'execució de l'obra.

Respondran de la correcta execució de les mesures preventives fixades en el pla de seguretat i salut pel que fa a les obligacions que els corresponguin a ells directament o, si s'escau, als treballadors autònoms pels contractats.

Respondran solidàriament de les conseqüències que es derivin de l'incompliment de les mesures previstes en el pla.

Les responsabilitats dels coordinadors, de la Direcció facultativa i del promotor, no eximiran de les seves responsabilitats als contractistes i als subcontractistes.

3.1.2.5. La direcció facultativa

S'entén com a direcció facultativa:

El tècnic o els tècnics competents designats pel promotor, encarregats de la direcció i del control de l'execució de l'obra.

Les responsabilitats de la Direcció facultativa i del promotor, no eximeixen en cap cas de les atribuïbles als contractistes i als subcontractistes.

3.1.2.6. Coordinador de Seguretat i Salut en Projecte

És el tècnic competent designat pel promotor per coordinar, durant la fase del projecte d'execució, l'aplicació dels principis i criteris generals de prevenció en matèria de seguretat i salut.

3.1.2.7. Coordinador de Seguretat i Salut en Execució

El Coordinador de Seguretat i Salut durant l'execució de l'obra, és el tècnic competent designat pel promotor, que forma part de la direcció facultativa.

Assumirà les tasques i responsabilitats associades a les següents funcions:

- Coordinar l'aplicació dels principis generals de prevenció i de seguretat, prenent les decisions tècniques i d'organització, amb la finalitat de planificar les diferents tasques o fases de treball que es vagin a desenvolupar simultània o successivament, estimant la durada requerida per a l'execució de les mateixes.
- Coordinar les activitats de l'obra per garantir que els contractistes i, si s'escau, els subcontractistes i els treballadors autònoms, apliquin de manera coherent i responsable els principis de l'acció preventiva recollits en la legislació vigent.
- Aprovar el pla de seguretat i salut elaborat pel contractista i, si s'escau, les modificacions introduïdes en el mateix.
- Organitzar la coordinació d'activitats empresarials.
- Coordinar les accions i funcions de control de l'aplicació correcta dels mètodes de treball.
- Adoptar les mesures necessàries perquè només les persones autoritzades puguin accedir a l'obra. La Direcció facultativa assumirà aquesta funció quan no fos necessària la designació d'un coordinador.

3.1.2.8. Treballadors Autònoms

És la persona física, diferent del contractista i subcontractista, que realitza de forma personal i directa una activitat professional, sense subjecció a un contracte de treball i que assumeix contractualment davant el promotor, el contractista o el subcontractista, el compromís de realitzar determinades parts o instal·lacions de l'obra.

Quan el treballador autònom empri en l'obra a treballadors per compte d'altri, tindrà la consideració de contractista o subcontractista.

Els treballadors autònoms compliran l'establert en el pla de seguretat i salut.

3.1.2.9. Treballadors per compte d'altri

Els contractistes i subcontractistes hauran de garantir que els treballadors rebin una informació adequada de totes les mesures que s'hagin d'adoptar pel que fa a la seva seguretat i la seva salut en l'obra.

El contractista facilitarà als representants dels treballadors en el centre de treball una còpia del pla de seguretat i salut i de les seves possibles modificacions.

3.1.2.10. Fabricants i subministradors d'equips de protecció i materials de construcció

Els fabricants, importadors i subministradors de maquinària, equips, productes i eines de treball, hauran de subministrar la informació que indiqui la forma correcta d'utilització pels treballadors, les mesures preventives addicionals que s'hagin de prendre i els riscos laborals que comportin tant el seu ús normal com la seva manipulació o ocupació inadequada.

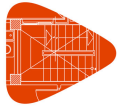

Projecte ACTUACIONS ARQUEOLÒGIQUES A LES ADOBERIES DE LLEIDA
Situació RAMBLA FERRAN 9 I CARRER BLANQUERS
Promotor AJUNTAMENT DE LLEIDA

I. Estudi Bàsic de Seguretat i Salut

3. Plec

3.1.2.11. Recursos preventius

Amb la finalitat de verificar el compliment de les mesures incloses en el Pla de Seguretat i Salut, l'empresari designarà per a l'obra els recursos preventius corresponents, que podran ser:

- a) Un o diversos treballadors designats per l'empresa.
- b) Un o diversos membres del servei de prevenció propi de l'empresa.
- c) Un o diversos membres del servei o els serveis de prevenció aliens.

Les persones a les quals s'assigni aquesta vigilància hauran de donar les instruccions necessàries per al correcte i immediat compliment de les activitats preventives. En cas d'observar un deficient compliment de les mateixes o una absència, insuficiència o falta d'adequació de les mateixes, s'informarà a l'empresari perquè aquest adopti les mesures necessàries per a la seva correcció, notificant-se a la vegada al Coordinador de Seguretat i Salut i a la resta de la direcció facultativa.

En el Pla de Seguretat i Salut s'especificaran els casos en què la presència dels recursos preventius és necessària, especificant-se expressament el nom de la persona o persones designades per a tal fi, concretant les tasques en les quals inicialment es preveu necessària la seva presència.

3.1.3. Formació en Seguretat

Amb la finalitat de que tot el personal que accedeixi a l'obra disposi de la suficient formació en les matèries preventives de seguretat i salut, l'empresa s'encarregarà de la seva formació per a l'adequada prevenció de riscos i el correcte ús de les proteccions col·lectives i individuals. Aquesta formació aconseguirà tots els nivells de l'empresa, des dels directius fins als treballadors no qualificats, incloent als tècnics, encarregats, especialistes i operadors de màquines entre uns altres.

3.1.4. Reconeixements mèdics

La vigilància de l'estat de salut dels treballadors quedarà garantida per l'empresa contractista, en funció dels riscos inherents al treball assignat i en els casos establerts per la legislació vigent.

Aquesta vigilància serà voluntària, excepte quan la realització dels reconeixements sigui imprescindible per avaluar els efectes de les condicions de treball sobre la seva salut, o per verificar que el seu estat de salut no constitueix un perill per a altres persones o per al mateix treballador.

3.1.5. Salut i higiene en el treball

3.1.5.1. Primers auxilis

L'empresari designarà al personal encarregat de l'adopció de les mesures necessàries en cas d'accident, amb la finalitat de garantir la prestació dels primers auxilis i l'evacuació de l'accidentat.

Es disposarà, en un lloc visible de l'obra i accessible als operaris, una farmaciola perfectament equipada amb material sanitari destinat a primers auxilis.

El contractista instal·larà rètols amb caràcters llegibles fins a una distància de 2 m, en el qual se subministri als treballadors i participants en l'obra la informació suficient per establir ràpid contacte amb el centre assistencial més proper.

3.1.5.2. Actuació en cas d'accident

En cas d'accident es prendran solament les mesures indispensables fins que arribi l'assistència mèdica, perquè l'accidentat pugui ser traslladat amb rapidesa i sense risc. En cap cas se li mourà, excepte quan sigui imprescindible per a la seva integritat.

Es comprovaran els seus signes vitals (consciència, respiració, pols i pressió sanguínia), se l'intentarà tranquil·litzar, i se'l cobrirà amb una manta per mantenir la seva temperatura corporal.

No se li subministrarà aigua, begudes ni cap medicament i, en cas d'hemorràgia, es pressionaran les ferides amb gases netes.

L'empresari notificarà l'accident per escrit a l'autoritat laboral, conforme al procediment reglamentari.

3.1.6. Documentació d'obra

3.1.6.1. Estudi Bàsic de Seguretat i Salut

És el document elaborat pel tècnic competent designat pel promotor, on es precisin les normes de seguretat i salut aplicables a l'obra, contemplant la identificació dels riscos laborals que puguin ser evitats, indicant les mesures tècniques necessàries per a això.

Inclou també les previsions i les informacions útils per efectuar en el seu moment, en les degudes condicions de seguretat i salut, els previsibles treballs posteriors.



Projecte ACTUACIONS ARQUEOLÒGIQUES A LES ADOBERIES DE LLEIDA
Situació RAMBLA FERRAN 9 I CARRER BLANQUERS
Promotor AJUNTAMENT DE LLEIDA

I. Estudi Bàsic de Seguretat i Salut

3. Plec

3.1.6.2. Pla de seguretat i salut

En aplicació del present Estudi Bàsic de Seguretat i Salut, cada contractista elaborarà el corresponent pla de seguretat i salut en el treball en el qual s'analitzin, estudiïn, desenvolupin i complementin les previsions contingudes en el present estudi bàsic, en funció del seu propi sistema d'execució de l'obra. En aquest pla s'inclouran, si s'escau, les propostes de mesures alternatives de prevenció que el contractista proposi amb la corresponent justificació tècnica, que no podran implicar disminució dels nivells de protecció prevists en aquest estudi bàsic.

El coordinador en matèria de seguretat i salut durant l'execució de l'obra aprovarà el pla de seguretat i salut abans de l'inici d'aquesta.

El pla de seguretat i salut podrà ser modificat pel contractista en funció del procés d'execució de l'obra, de l'evolució dels treballs i de les possibles incidències o modificacions que puguin sorgir durant el desenvolupament de la mateixa, sempre amb l'aprovació expressa del Coordinador de Seguretat i Salut i la direcció facultativa.

Els qui intervinguin en l'execució de l'obra, així com les persones o òrgans amb responsabilitats en matèria de prevenció de les empreses intervinents en la mateixa i els representants dels treballadors, podran presentar per escrit i de forma raonada, els suggeriments i alternatives que estimin oportunes. A aquest efecte, el pla de seguretat i salut estarà en l'obra a disposició permanent dels mateixos i de la direcció facultativa.

3.1.6.3. Acta d'aprovació del pla

El pla de seguretat i salut elaborat pel contractista serà aprovat pel Coordinador de Seguretat i Salut durant l'execució de l'obra, per la direcció facultativa o per l'Administració en el cas d'obres públiques, qui haurà d'emetre un acta d'aprovació com a document acreditatiu d'aquesta operació, visat pel Col·legi Professional corresponent.

3.1.6.4. Comunicació d'obertura de centre de treball

La comunicació d'obertura del centre de treball a l'autoritat laboral competent serà prèvia al començament dels treballs i es presentarà únicament pels empresaris que tinguin la consideració de contractistes.

La comunicació contindrà les dades de l'empresa, del centre de treball i de producció i/o emmagatzematge del centre de treball. Haurà d'incloure, a més, el pla de seguretat i salut.

3.1.6.5. Llibre d'incidències

Amb finalitats de control i seguiment del pla de seguretat i salut, a cada centre de treball existirà un llibre d'incidències que constarà de fulles per duplicat, habilitat a aquest efecte.

Serà facilitat pel col·legi professional que visi l'acta d'aprovació del pla o l'oficina de supervisió de projectes o òrgan equivalent quan es tracti d'obres de les administracions públiques.

El llibre d'incidències s'haurà de mantenir sempre a l'obra, en poder del Coordinador de Seguretat i Salut durant l'execució de l'obra, tenint accés la direcció facultativa de l'obra, els contractistes i subcontractistes i els treballadors autònoms, així com les persones o òrgans amb responsabilitats en matèria de prevenció en les empreses intervinents en l'obra, els representants dels treballadors i els tècnics dels òrgans especialitzats en matèria de seguretat i salut en el treball de les administracions públiques competents, els qui podran fer anotacions en el mateix.

El Coordinador de Seguretat i Salut durant l'execució de l'obra, haurà de notificar al contractista afectat i als representants dels treballadors d'aquest, sobre les anotacions efectuades en el llibre d'incidències.

Quan les anotacions es refereixin a qualsevol incompliment dels advertiments o observacions anteriors, es remetrà una còpia a la Inspecció de Treball i Seguretat Social en el termini de vint-i-quatre hores. En tot cas, s'haurà d'especificar si l'anotació es tracta d'una nova observació o suposa una reiteració d'un advertiment o observació anterior.

3.1.6.6. Llibre d'ordres

A l'obra existirà un llibre d'ordres i assistències, en el qual la direcció facultativa ressenyarà les incidències, ordres i assistències que es produeixin en el desenvolupament de l'obra.

Les anotacions així exposades tenen rang d'ordres o comentaris necessaris d'execució d'obra i, en conseqüència, seran respectades pel contractista de l'obra.

3.1.6.7. Llibre de subcontractació

El contractista haurà de disposar d'un llibre de subcontractació, que romandrà en tot moment en l'obra, reflectint per ordre cronològic des del començament dels treballs, totes i cadascuna de les subcontractacions realitzades en una determinada obra amb empreses subcontractistes i treballadors autònoms.

Al llibre de subcontractació tindran accés el promotor, la direcció facultativa, el Coordinador de Seguretat i Salut en fase d'execució de l'obra, les empreses i treballadors autònoms intervinents en l'obra, els tècnics de prevenció, els delegats de prevenció, l'autoritat laboral i els representants dels treballadors de les diferents empreses que intervinguin en l'execució de l'obra.

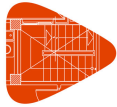

Projecte ACTUACIONS ARQUEOLÒGIQUES A LES ADOBERIES DE LLEIDA
Situació RAMBLA FERRAN 9 I CARRER BLANQUERS
Promotor AJUNTAMENT DE LLEIDA

I. Estudi Bàsic de Seguretat i Salut

3. Plec

3.1.7. Disposicions Econòmiques

El marc de relacions econòmiques per a l'abonament i recepció de l'obra, es fixa en el plec de condicions del projecte o en el corresponent contracte d'obra entre el promotor i el contractista, havent de contenir almenys els punts següents:

- Fiances
- Dels preus
 - Preu bàsic
 - Preu unitari
- Pressupost d'Execució Material (PEM)
- Preus contradictoris
- Reclamació d'augment de preus
- Formes tradicionals d'amidar o d'aplicar els preus
- De la revisió dels preus contractats
- Aplec de materials
- Obres per administració
- Valoració i abonament dels treballs
- Indemnitzacions Mútues
- Retencions en concepte de garantia
- Terminis d'execució i pla d'obra
- Liquidació econòmica de les obres
- Liquidació final de l'obra

3.2. Plec de condicions tècniques particulars

3.2.1. Mitjans de protecció col·lectiva

Els mitjans de protecció col·lectiva es col·locaran segons les especificacions del pla de seguretat i salut abans d'iniciar el treball en el qual es requereixin, no suposant un risc en si mateixos.

Es reposaran sempre que estiguin deteriorats, al final del període de la seva vida útil, després d'estar sotmesos a sol·licitacions límit, o quan les seves toleràncies siguin superiors a les admeses o aconsellades pel fabricant.

El manteniment serà vigilat de forma periòdica (cada setmana) pel Delegat de Prevenció.

3.2.2. Mitjans de protecció individual

Disposaran de marcat CE, que portaran inscrit al propi equip, a l'embalatge i al fullet informatiu.

Seràn ergonòmics i no causaran molèsties innecessàries. Mai suposaran un risc en si mateixos, ni perdran la seva seguretat de forma involuntària.

El fabricant els subministrarà juntament amb un fullet informatiu en el qual apareixeran les instruccions d'ús i manteniment, nom i adreça del fabricant, grau o classe de protecció, accessoris que pugui portar i característiques de les peces de recanvi, límit d'ús, termini de vida útil i controls als quals s'ha sotmès. Estarà redactat de forma comprensible i, en el cas d'equips d'importació, traduïts a la llengua oficial.

Seràn subministrats gratuïtament per l'empresari i es reemplaçaran sempre que estiguin deteriorats, al final del període de la seva vida útil o després d'estar sotmesos a sol·licitacions límit.

S'utilitzaran de forma personal i per als usos previstos pel fabricant, supervisant el manteniment el Delegat de Prevenció.

3.2.3. Instal·lacions provisionals de salut i confort

Els locals destinats a instal·lacions provisionals de salut i confort tindran una temperatura, il·luminació, ventilació i condicions d'humiditat adequades per al seu ús. Els revestiments dels terres, parets i sostres seran continus, llisos i impermeables, acabats preferentment amb colors clars i amb material que permeti la neteja amb desinfectants o antisèptics.

El contractista mantindrà les instal·lacions en perfectes condicions sanitàries (neteja diària), estaran proveïdes d'aigua corrent freda i calenta i dotades dels complements necessaris per a higiene personal, com ara sabó, tovalloles i recipients de deixalles.

3.2.3.1. Vestuaris

Seràn de fàcil accés, estaran propers a l'àrea de treball i tindran seients i taquilles independents sota clau, amb espai suficient per guardar la roba i el calçat.

Es disposarà una superfície mínima de 2 m² per cada treballador destinada a vestir, amb una alçada mínima de 2,30 m.

Quan no es disposi de vestuaris, s'habilitarà una zona per deixar la roba i els objectes personals sota clau.

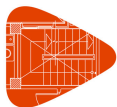

Projecte ACTUACIONS ARQUEOLOGIQVES A LES ADOBERIES DE LLEIDA
Situació RAMBLA FERRAN 9 I CARRER BLANQUERS
Promotor AJUNTAMENT DE LLEIDA

I. Estudi Bàsic de Seguretat i Salut

3. Plec

3.2.3.2. Lavabos i dutxes

Estaran al costat dels vestuaris i disposaran d'instal·lació d'aigua freda i calenta, situant com a mínim una quarta part de les aixetes en cabines individuals amb porta amb tancament interior.

Les cabines tindran una superfície mínima de 2 m² i una alçada mínima de 2,30 m.

La dotació mínima prevista per als lavabos serà de:

- 1 dutxa per cada 10 treballadors o fracció que treballin en la mateixa jornada
- 1 vàter per cada 25 homes o fracció i 1 per cada 15 dones o fracció
- 1 lavabo per cada vàter
- 1 urinari per cada 25 homes o fracció
- 1 eixugamans de cel·lulosa o elèctric per cada lavabo
- 1 sabonera dosificadora per cada lavabo
- 1 recipient per a recollida de cel·lulosa sanitària
- 1 portarotllos amb paper higiènic per cada vàter

3.2.3.3. Vàter

Seràn de fàcil accés i estaran propers a l'àrea de treball. Se situaran preferentment en cabines de dimensions mínimes 1,2x1,0 m amb alçada de 2,30 m, sense visibilitat des de l'exterior i proveïdes de perxa i porta amb tancament interior.

Disposaran de ventilació a l'exterior, podent no tenir sostre sempre que comuniquin amb lavabos o passadissos amb ventilació exterior, evitant qualsevol comunicació amb menjadors, cuines, dormitoris o vestuaris.

Tindran descàrrega automàtica d'aigua corrent i en el cas que no es puguin connectar a la xarxa de clavegueram es disposarà de latrines sanitàries o fosses sèptiques.

3.2.3.4. Menjador i cuina

Els locals destinats a menjador i cuina estaran equipats amb taules, cadires de material rentable i vaixel·la, i disposaran de calefacció a l'hivern. Quedaran separats de les àrees de treball i de qualsevol font de contaminació ambiental.

En el cas que els treballadors portin el seu propi menjar, disposaran de escalfaplats, prohibint-se fora dels llocs previstos la preparació del menjar mitjançant foc, brases o barbacoes.

La superfície destinada a la zona de menjador i cuina serà com a mínim de 2 m² per cada operari que utilitzi aquesta instal·lació.

FICHAS DE SEGURIDAD

EQUIPOS PROTECCIÓN INDIVIDUAL

- 1.1 CASCO, BOTAS Y GAFAS DE SEGURIDAD
- 1.2 CINTURONES DE SEGURIDAD
- 1.3 EQUIPOS DE PROTECCIÓN INDIVIDUAL (GUANTES, GAFAS, CALZADO Y MASCARAS)
- 1.4 EQUIPOS DE PROTECCIÓN INDIVIDUAL (CASCO, AUDICIÓN Y ROPA)
- 1.5 SISTEMAS DE ANCLAJE

EQUIPOS DE PROTECCIÓN COLECTIVA

- 2.1 BARANDILLA Y RODAPIÉ
- 2.2 DISTANCIA A EXCAVACIONES
- 2.3 PROTECCIÓN EN ZANJA (I)
- 2.4 PROTECCIÓN EN ZANJA (II)
- 2.5 PRECAUCIONES EN EXCAVACIONES(I)
- 2.6 PRECAUCIONES EN EXCAVACIONES(II)
- 2.7 ENTIBACIONES
- 2.8 PROTECCIÓN CON REDES

MEDIOS AUXILIARES

- 3.1 ESCALERAS DE MANO
- 3.2 ESCALERAS DE MANO Y BARANDILLAS

MANUTENCIÓN DE CARGAS

- 4.1 CARGAS SUSPENDIDAS
- 4.2 ESLINGAS

PROTECCIONES ELÉCTRICAS

- 5.1 CUADROS ELÉCTRICOS
- 5.2 INSTALACIÓN DE GRUPOS ELECTROGENOS
- 5.3 DISTANCIA DE SEGURIDAD A CONDUCCIONES ELÉCTRICAS

SEÑALIZACIÓN

- 6.1 ELEMENTOS AUXILIARES
- 6.2 ELEMENTOS REFLECTANTES
- 6.3 SEÑALES DE ADVERTENCIA
- 6.4 SEÑALES DE OBLIGATORIEDAD
- 6.5 SEÑALES DE PROHIBICION
- 6.6 TELEFONOS DE EMERGENCIA

HIGIENE Y BIENESTAR

- 7.1 ASEOS QUIMICOS

PROTECCIONES INDIVIDUALES (GAFAS DE SEGURIDAD I)

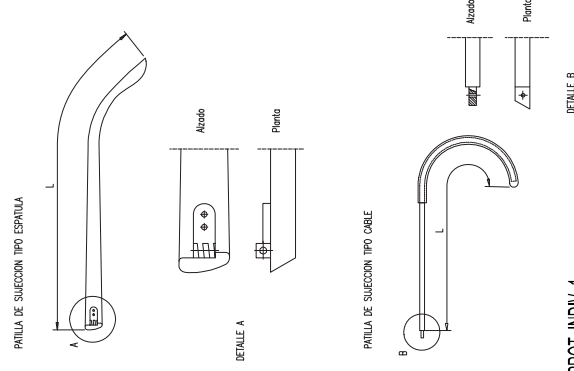

PROT. INDIV. 1

PROTECCIONES INDIVIDUALES (GAFAS DE SEGURIDAD II)

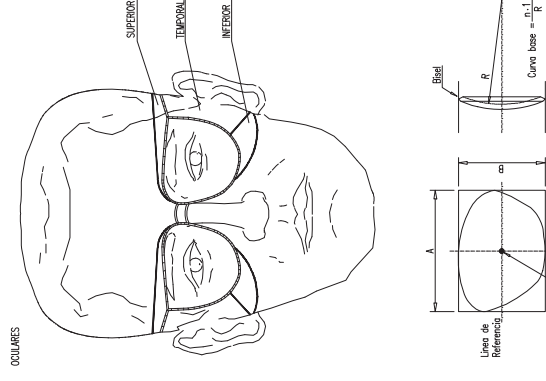

PROT. INDIV. 2

PROTECCIONES INDIVIDUALES (BOTAS DE SEGURIDAD - REFUERZOS -)

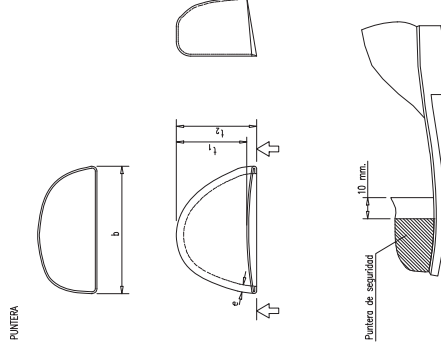

PROT. INDIV. 3

PROTECCIONES INDIVIDUALES (CASCO DE SEGURIDAD)

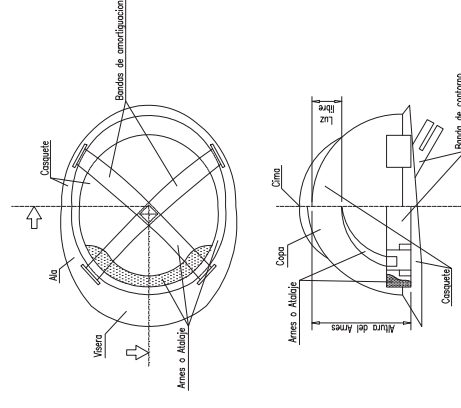

PROT. INDIV. 4

SEGURIDAD Y SALUD

1.2

EQUIPOS DE PROTECCION INDIVIDUAL (CINTURONES DE SEGURIDAD)

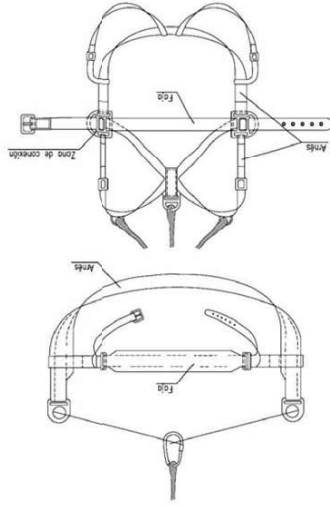

EJEMPLOS DE CINTURONES DE SEGURIDAD

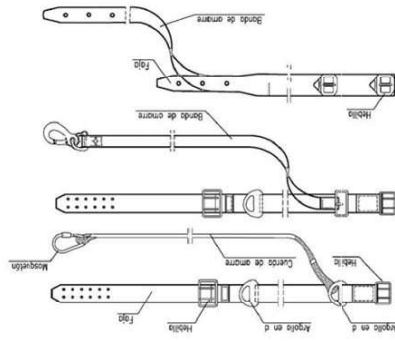

ADAPTADOR FACIAL TIPO MASCARILLA

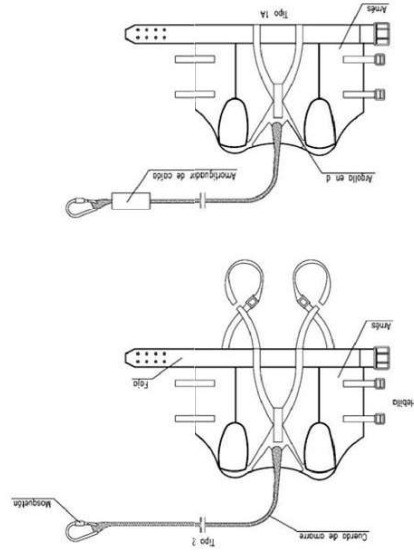
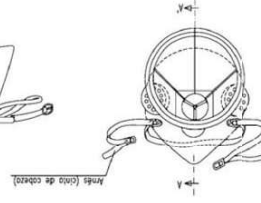
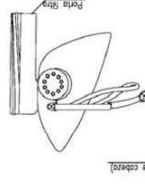
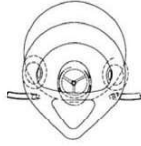
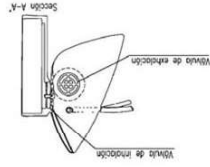

SEGURIDAD Y SALUD

1.3

EQUIPOS DE PROTECCIÓN INDIVIDUAL (GUANTES, GAFAS, CALZADO Y MASCARAS)



GUANTES



GAFAS DE PROTECCIÓN



CALZADO DE SEGURIDAD - BOTAS DE GOMA



PROTECCIÓN VÍAS RESPIRATORIAS



SEGURIDAD Y SALUD

EQUIPOS DE PROTECCION INDIVIDUAL (CASCO, AUDICIÓN Y ROPA)

1.4



PROTECCIÓN CABEZA



PROTECCIÓN AUDITIVA

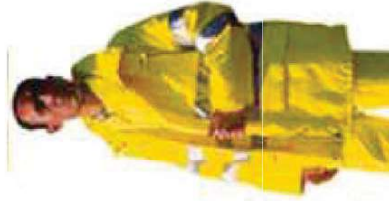

ROPA DE ALTA VISIBILIDAD

SEGURIDAD Y SALUD

EQUIPOS DE PROTECCION INDIVIDUAL (SISTEMAS DE ANCLAJE)

1.5

SEGURO DE ANCLAJE MÓVIL

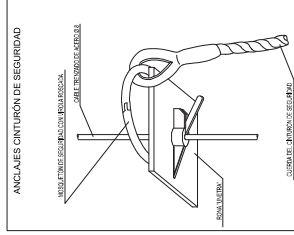
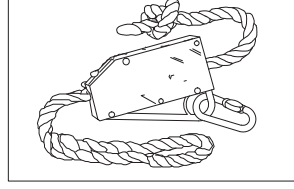
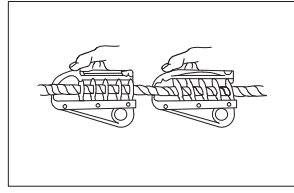
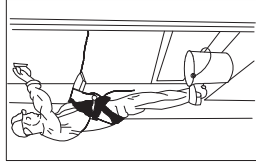
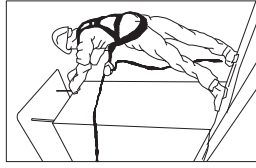

SEGURO AUTOMÁTICO ANTICAÍDAS

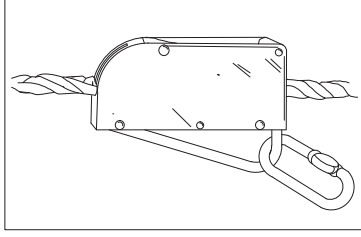
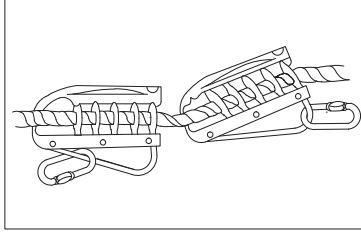
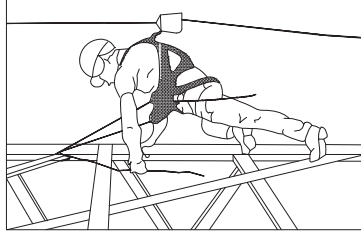
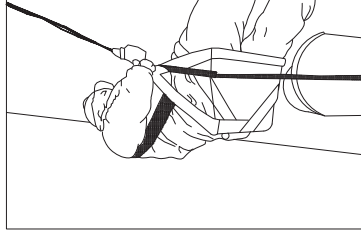

SEGURIDAD Y SALUD

2.3

EQUIPOS DE PROTECCION COLECTIVA (PROTECCION EN ZANJA I)

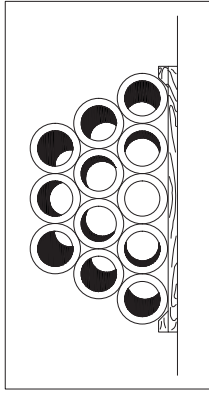
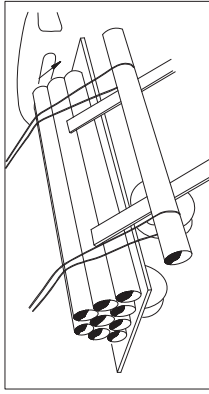
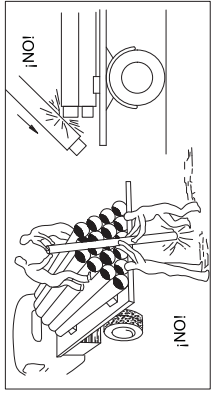

PROTECCION EN ZANJAS

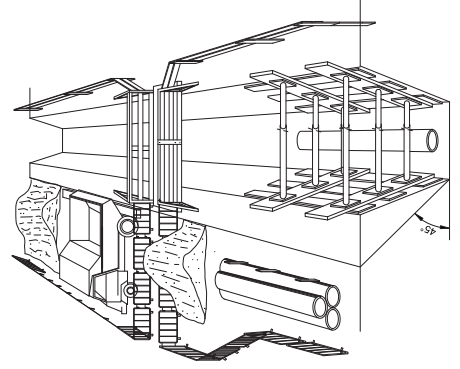

SEGURIDAD Y SALUD

2.4

EQUIPOS DE PROTECCION COLECTIVA (PROTECCION EN ZANJA II)

HORMIGONADO EN ZANJA, DISTANCIAS DE SEGURIDAD

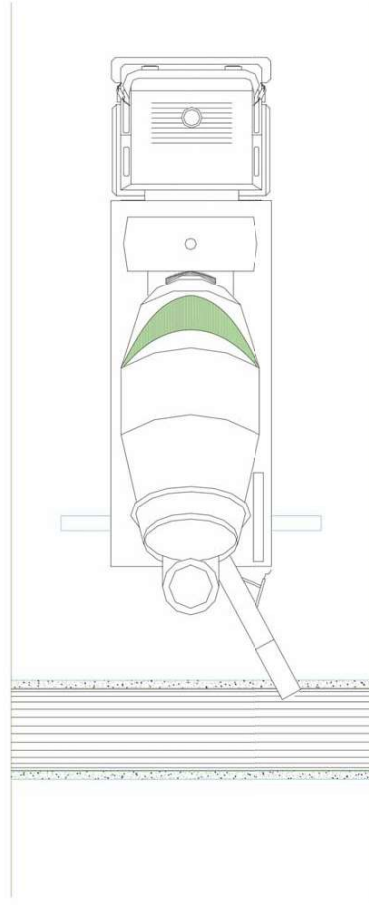
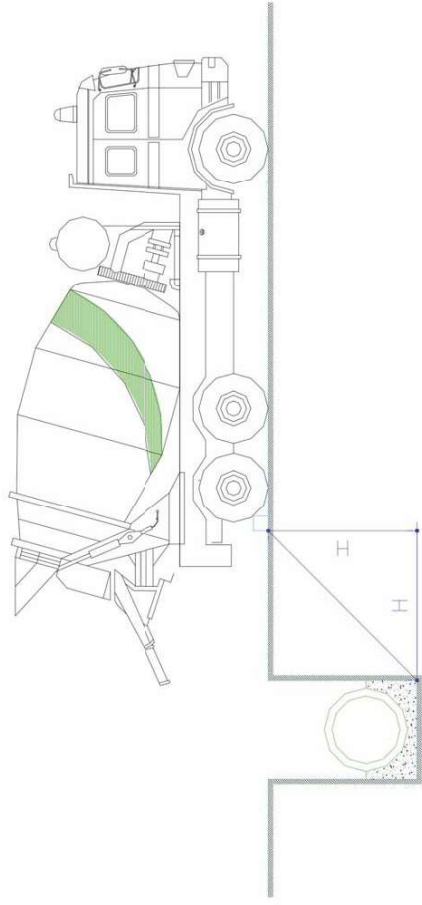

EQUIPOS DE PROTECCIÓN COLECTIVA (PRECAUCIÓN EN EXCAVACIONES I)

PRECAUCIONES EN LAS EXCAVACIONES

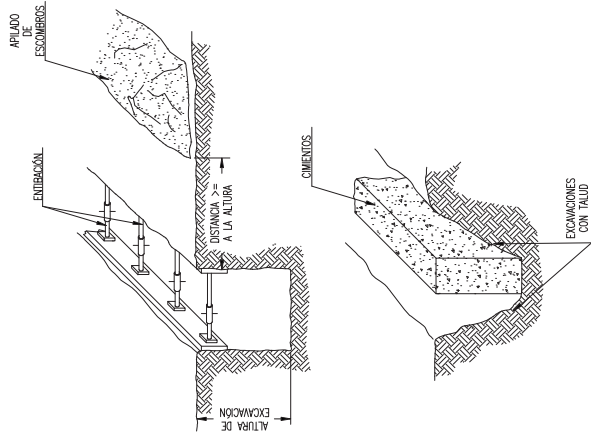

EXCAVACIONES I

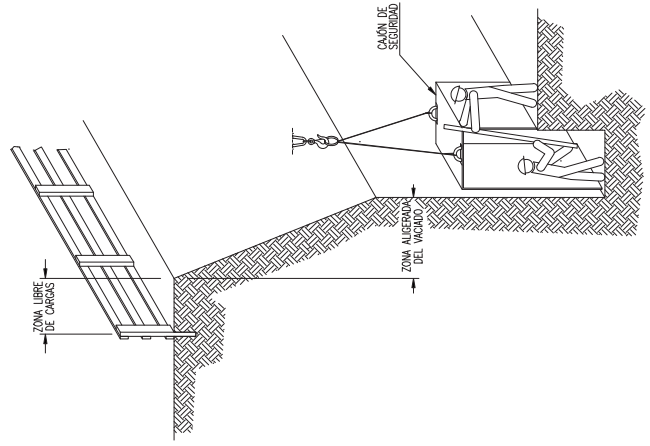

EQUIPOS DE PROTECCIÓN COLECTIVA (PRECAUCIÓN EN EXCAVACIONES II)

EXCAVACIONES II

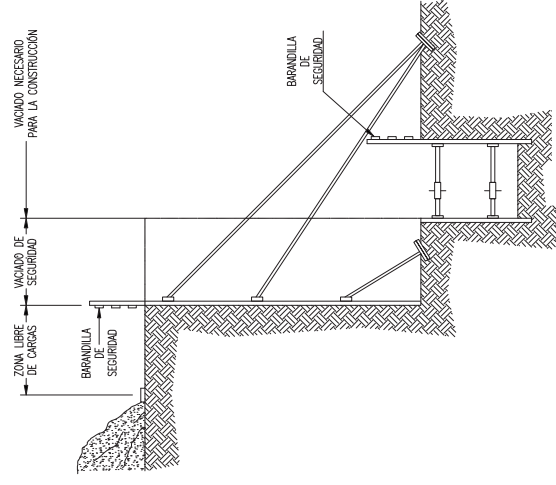

EXCAVACIONES III

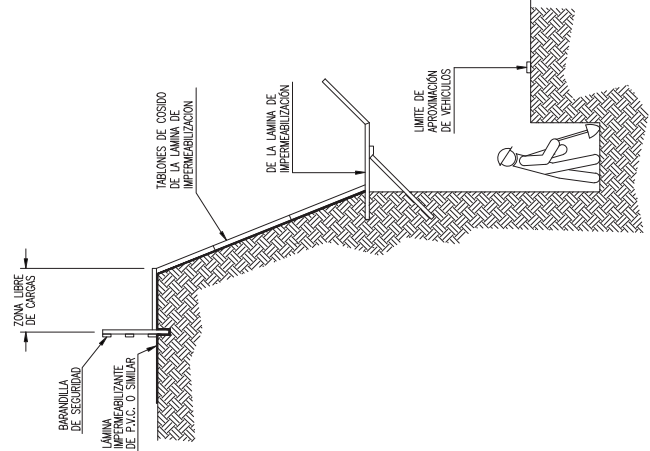

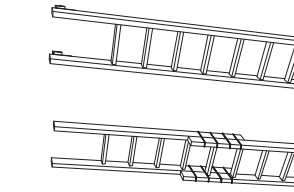

NO SE DEBE REALIZAR NUNCA EL EMPALME IMPROVISADO DE DOS ESCALERAS.

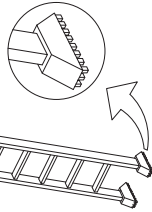

EQUIPAR LAS ESCALERAS PORTATILES CON BASES ANTIDERRAPANTES PARA UNA MEJOR ESTABILIDAD.

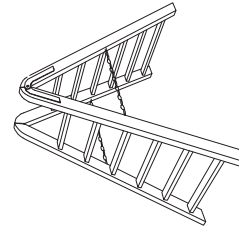
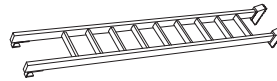
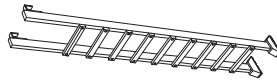

LOS LARGEROS SERÁN DE UNA SOLA PIEZA Y LOS PIELDAROS ESTARÁN BIEN ENSEMBLADOS Y NO CLAVADOS.

TOPE Y CADENA PARA IMPEDIR LA APERTURA.

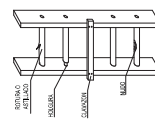

NO

SI

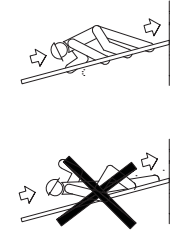

NO

SI

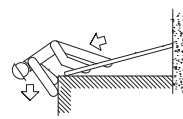

NO

SI

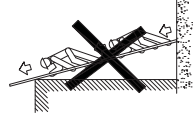

NO

SI

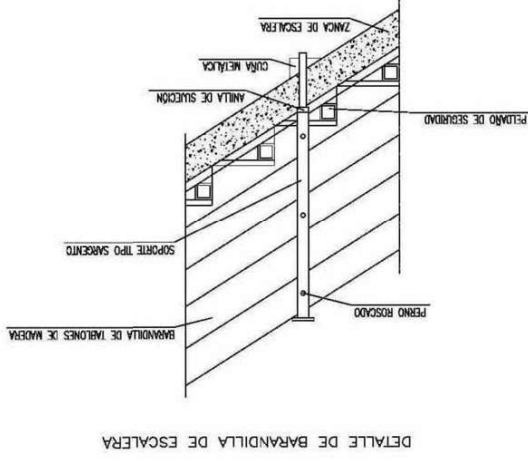

DETALLE DE BARANDILLA DE ESCALERA

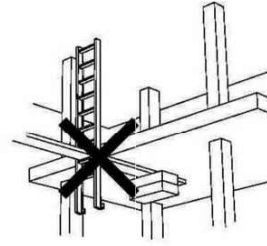
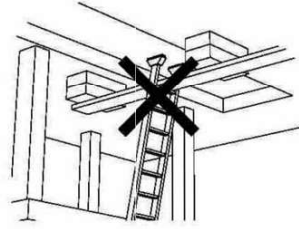

POSICIONES INCORRECTAS DE ESCALERAS DE MANO

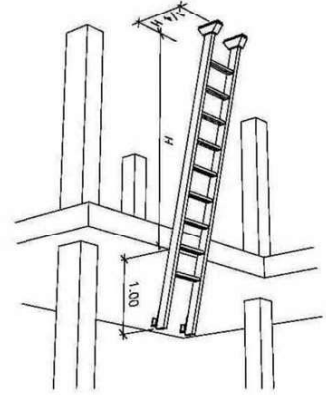

POSICIÓN CORRECTA DE ESCALERAS DE MANO

MANUTENCION DE CARGAS (CARGAS SUSPENDIDAS)

GANCHO CON OJAL (ABERTURA EXTERIOR DE LA CARGA)

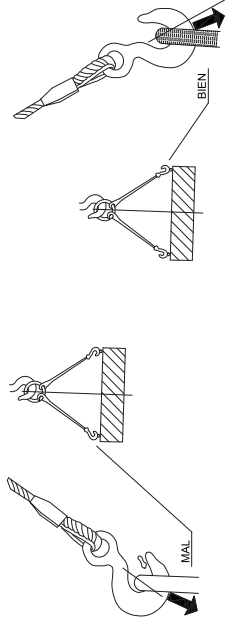

CARGA CON DOS ESLINGAS SIN FIN

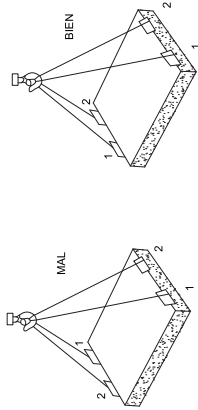

CARGA LARGA (DOS ESLINGAS)

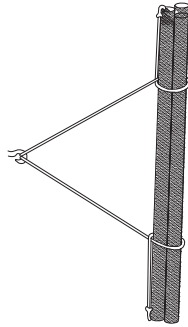

PLANCHA LARGA

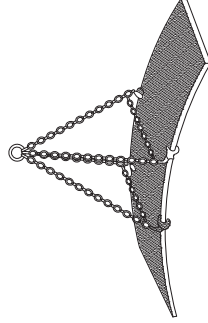

AMARRE DE BIDONES

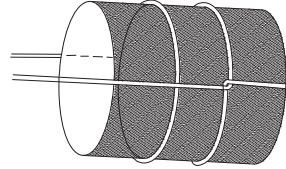

MANUTENCION DE CARGAS (ESLINGAS)

ESLINGAS DE CADENA DE DOS RAMALES, NORMA DIN 695

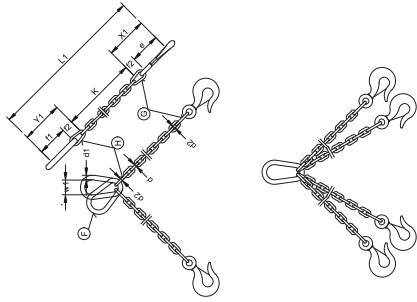

CARGA MÁXIMA DE TRABAJO (DIN 695)	CARGA ÚTIL (DIN 695)	ESLAMA F		ESLAMA G H									
		l ₁ mm	l ₂ mm	l ₁ mm	l ₂ mm								
5	62	150	110	80	77	1157	55	11	30	18	22	6	
6	62	230	180	125	83	92	1175	66	13	36	21	26	7
7	82	330	250	185	107	107	1214	77	16	42	25	30	9
8	82	500	400	275	110	122	1232	88	18	48	28	34	10
10	113	850	650	475	148	157	1305	110	22	60	35	47	13
13	133	1450	1100	800	179	200	1379	145	25	78	46	55	18
16	167	2250	1750	1250	223	245	1468	175	35	96	56	70	19
18	211	2700	2100	1500	274	278	1550	200	40	108	63	78	21
20	211	3400	2600	1900	281	305	1588	220	45	120	70	85	25
25	258	4500	3500	2500	317	354	1671	255	51	138	81	99	27
28	289	5800	4500	3200	358	398	1754	285	57	158	91	113	31
32	289	8500	6500	4750	397	450	1827	310	63	180	96	120	38
35	320	10000	7500	5500	428	490	1892	330	69	195	102	125	42
38	373	11000	8700	6200	449	508	2035	360	78	215	110	140	48
38	422	13000	10500	7900	509	570	2126	400	87	235	120	158	49
42	422	16000	12000	9000	569	600	2168	420	93	250	127	180	49
45	472	18000	14000	10000	632	635	2267	460	100	270	130	195	54
48	528	20000	15400	11000	698	665	2363	460	105	290	130	205	58
51	528	22000	17000	12000	768	700	2408	480	110	305	130	220	62
54	592	24000	18500	13000	832	730	2512	500	120	320	130	230	65
57	592	26000	21700	15000	792	765	2557	520	125	340	130	245	69
60	592	30000	24000	17000	802	800	2602	540	130	360	130	260	73

LOS VALORES DE LA LONGITUD DE LA CADENA K, SE CALCULARAN COMO MULTIPLOS DEL PASO T, SEGUN DIN 766. ESTAS ESLINGAS SE CONSTRUYEN TAMBIEN CON ANGULA EN LUGAR DE GANCHO AL REMOCAR MAS DE DOS RAMALES DE CADENA. SE RECOMIENDA CALCULAR COMO RESISTENTES SOLO DOS DE ELAS.

ANGULO DE LOS RAMALES EN LAS ESLINGAS PARA EL MANEJO DE MATERIALES CON LA MISMA ESLINGA.

CUADRO DE EJEMPLO, SUPONIENDO QUE UNA ESLINGA SEA CAPAZ DE SOPORTAR UN PESO DE 1000 KG FORMANDO SUS RAMALES UN ANGULO DE 90°.

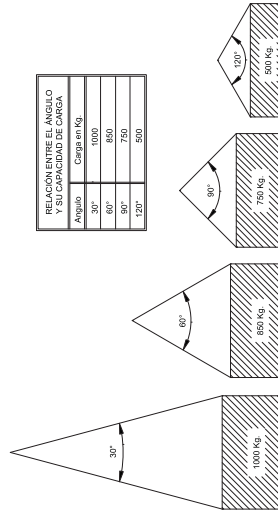

LA CARGA MÁXIMA QUE PUEDE SOPORTAR UNA ESLINGA DEPENDE FUNDAMENTALMENTE DEL ANGULO FORMADO POR LOS RAMALES DE LA MISMA. A MAYOR ANGULO, MENOR SERA LA CAPACIDAD DE CARGA DE LA ESLINGA.

UNICA SE DEBE HACER TRABAJAR UNA ESLINGA CON UN ANGULO MAYOR DE 90°. Y LA CARGA SIEMPRE IRA CENTRADA.

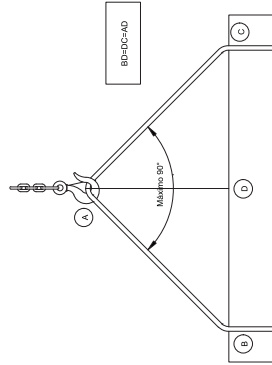

CUADRO ELÉCTRICO DE OBRA

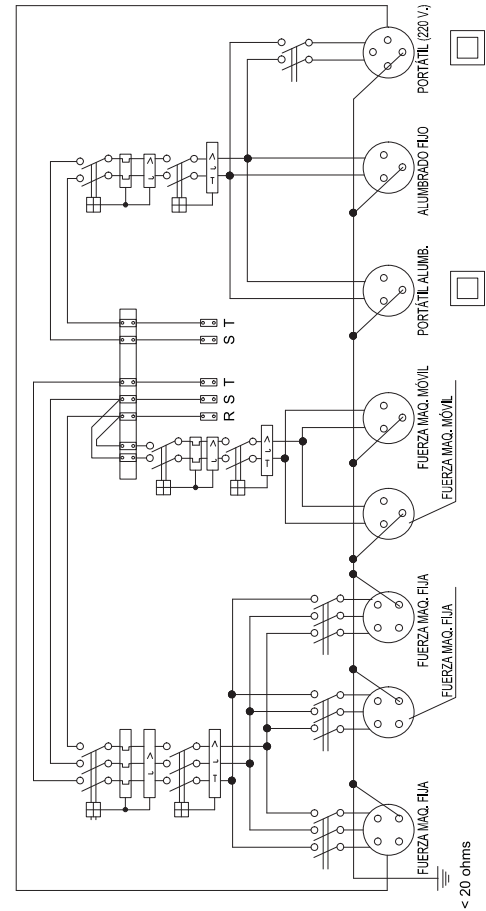

CUADRO ELÉCTRICO PARA MAQUINARIA PORTÁTIL

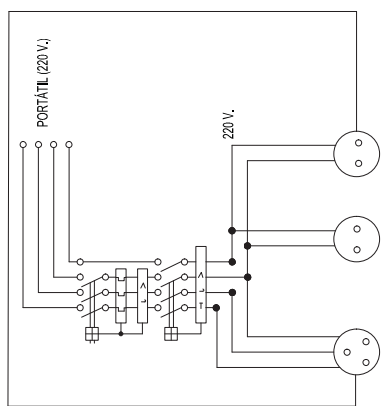

CUADRO CON PROTECCIÓN FRENTE A CORTOCIRCUITOS Y CORRIENTES DE DEFECTO. SE INSTALARÁN LAS PLANTAS O ZONAS EN DONDE SE PRECISE SU UTILIZACIÓN.

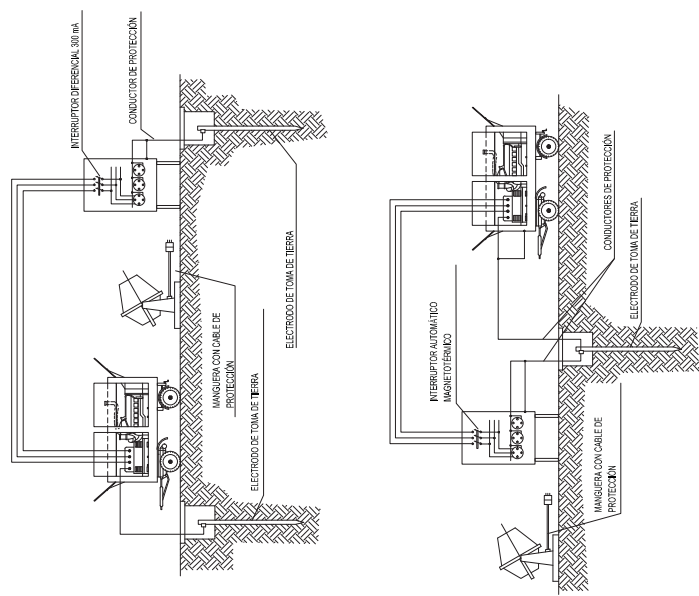

DETALLE DE ARQUETA O REGISTRO DE LA TOMA DE TIERRA

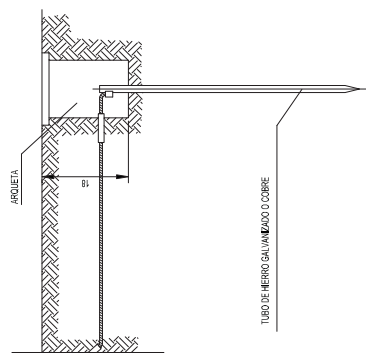

LAS PISAS DE ACERO GALVANIZADO SERÁN COMO MÍNIMO DE 25 MM. DE DIÁMETRO.
 LAS PISAS DE COBRE SERÁN COMO MÍNIMO DE 14 MM. DE DIÁMETRO.
 SE COLOCAN PERFILES DE ACERO GALVANIZADO, ESTOS TENDRÁN COMO MÍNIMO 60 MM. DE LADO
 LOS CABLES DE UNIÓN ENTRE ELECTRODOS O ENTRE ELECTRODOS Y EL CUADRO ELECTRICO DE OBRA, NO TENDRÁN UNA SECCIÓN INFERIOR A 16 MM.
 LOS CONDUCTORES DE PROTECCIÓN ESTARÁN INCLUIDOS EN LA MANGUERA QUE ALIMENTA LAS MÁQUINAS A PROTEGER Y SE DISTINGUIRÁ POR EL COLOR DE SU AISLAMIENTO, ES DECIR AMARILLO VERDE
 LA SECCIÓN DEL CONDUCTOR DE PROTECCIÓN SERÁ COMO MÍNIMO LA INDICADA EN LA SIGUIENTE TABLA. PARALELO AL CONDUCTOR DEL MISMO METAL QUE EL DE LOS CONDUCTORES ACTIVOS Y QUE ESTE UBICADO EN EL MISMO CABLE O CANALIZACIÓN QUE ESTOS ÚLTIMOS
 SI EL CONDUCTOR DE PROTECCIÓN NO ESTUVIERA UBICADO EN EL MISMO CABLE QUE LOS CONDUCTORES ACTIVOS, LA SECCIÓN MÍNIMA OBTENIDA EN LA TABLA DEBERÁ SER COMO MÍNIMO 4 MM²

SECCIÓN DE LOS CONDUCTORES DE FASE DE LA INSTALACIÓN S (mm ²)	SECCIÓN MÍNIMA DE LOS CONDUCTORES DE PROTECCIÓN S _p (mm ²)
S ≤ 16	S
16 < S ≤ 35	16
S > 35	S/2

SEGURIDAD Y SALUD

5.3

PROTECCIONES ELECTRICAS (DISTANCIA DE SEGURIDAD A CONDUCCIONES ELECTRICAS)

SOBRE	TERRENO	CARRETERA	FC. S/ ELECT.	CÁTERAR. FC. ELECT.	RID-CANAL NAVEGABLE	ARBORES	EDIFICIOS	
							ACCESIBLE	NO ACCES.
DISTANCIA (m)	6	7	7	3	* a	2	5	4

* a = 2'5 + G como mínimo de 7'20 m., siendo G el galibo

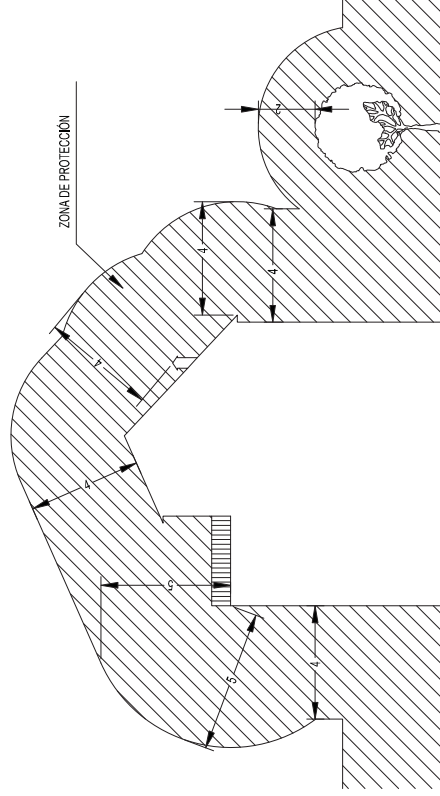
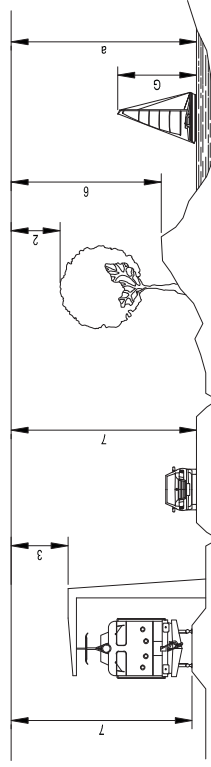

NOTA: ESTAS DISTANCIAS MÍNIMAS SERÁN RADIALES Y SE TIENEN QUE CONSERVAR EN LAS CONDICIONES MAS DESFAVORABLES DE TEMPERATURA (AUMENTO DE FLECHA POR CALOR O POR MANGUITO DE HIELO). EN GENERAL, PUEDE EXISTIR UNA VARIACIÓN DEL ORDEN DE 1 M. EN LA FLECHA DE UN CONDUCTOR ENTRE ÉPOCAS DE FRÍO Y DE CALOR.

SEGURIDAD Y SALUD

6.1

SEÑALIZACION (ELEMENTOS AUXILIARES)

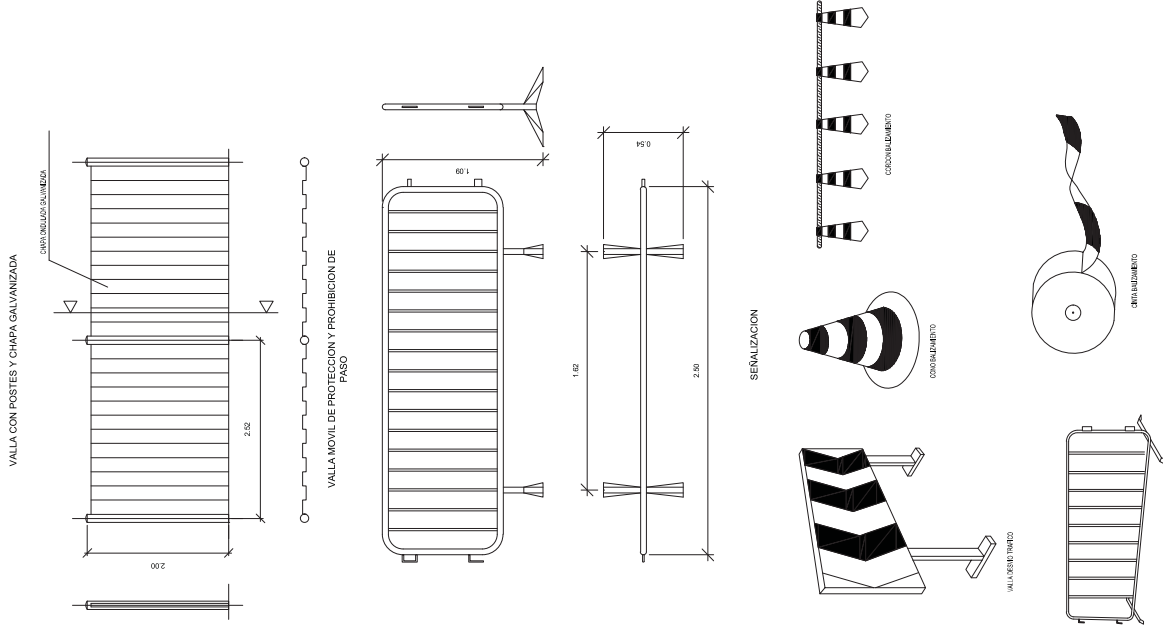

NOTA: EN ZONAS URBANAS SE CUIDARÁ ESPECIALMENTE ESTE ASPECTO, INSTALANDO LAS VALLAS LUMINOSAS QUE SEAN NECESARIAS. LA SEÑALIZACIÓN SE REALIZARÁ CON LOS ELEMENTOS QUE FIGURAN EN ESTE PLANO, PROHIBIÉNDOSE EXPRESAMENTE EL USO DE BIDONES U OTROS OBJETOS.

