Municipi
Santa Coloma de Gramenet

Tipus d'actuació
Subministrament Mobiliari i Equipament

Expedient
903552/24

Data
Maig 2026

Tipus de document
Plec de Prescripcions Tècniques

Gestió
Direcció de Serveis de l'Espai Públic

Redacció de projecte
Direcció de Serveis de l'Espai Públic

Relació de documents i volums

PPT mobiliari i equipament. Lot 1

PPT mobiliari i equipament. Lot 2

PPT mobiliari i equipament. Lot 3

Plec de prescripcions tècniques per al subministrament del mobiliari i l'equipament de la nova comissaria de la Policia Local. Lots 1 a 3

01/03 Volums

Municipi
Santa Coloma de Gramenet

Tipus d'actuació
Subministrament Mobiliari i Equipament

Expedient
903552/24

Data
Maig 2026

Tipus de document
Plec de Prescripcions Tècniques

Gestió
Direcció de Serveis de l'Espai Públic

Redacció de projecte
Direcció de Serveis de l'Espai Públic

Relació de documents i volums

01. Memòria i Annexos

02. Plànols

03. Pressupost

Plec de prescripcions tècniques per al subministrament del mobiliari i l'equipament de la nova comissaria de la Policia Local. Lot 1

01/03 Volums

Índex de volums

D1 Memòria i annexos

D2 Plànols

D3 Pressupost

Memòria
Annex 01. Prescripcions tècniques

MO.0. Plànols Generals
MO.1. Lot 1

01. Pressupost
02. Resum de pressupost

D1

Memòria i Annexos

Índex

D1 Memòria i annexos

Memòria

- 01. Antecedents
- 02. Objecte del projecte
- 03. Promotor
- 04. Àmbit d'actuació
- 05. Descripció de l'edifici
- 06. Termini de subministrament i muntatge
- 07. Lots i equipament a subministrar
- 08. Resum del pressupost
- 09. Equip redactor

Annex 01. Prescripcions tècniques

Memòria

Expedient 903552/24	Plec de PT per al subministrament del mobiliari i l'equipament de la nova comissaria de la Policia Local. Lot 1
Autora del Projecte	Cristina Sáez, arquitecta AMB (SAEP I)
Administració que ha encarregat el projecte	Ajuntament de Santa Coloma de Gramenet
Departament / Entitat receptora de l'encàrrec	Direcció de Serveis de l'Espai Públic / SAEP I
Tipus d'actuació	Mobiliari i Equipament
Pressupost d'Execució per Contracta, IVA inclòs	499.757,79€

Antecedents

El present projecte es redacta per dotar del mobiliari i equipament necessari a l'edifici de la nova comissaria de Policia Local de Santa Coloma de Gramenet, actualment en fase d'execució.

L'actual comissaria es situa al carrer Sant Jordi núm.40, als baixos i soterrani d'un grup d'habitatges protegits. Actualment, esta en construcció el nou edifici de la comissaria que es situa en un solar adjacent a la Plaça de les Cultures. Aquest presenta planta baixa més tres plantes sobre rasant i tres plantes sota rasant.

L'accés principal de la nova comissaria es farà per la plaça de les Cultures i l'avinguda Generalitat. L'accés de vehicles es realitzarà per l'avinguda Salzedera i es realitzarà per la planta sòcol 2.

La superfície total construïda de l'edifici serà de 6.976,64m².

Objecte del projecte

L'objecte del present document es quantificar i definir les prescripcions tècniques i estètiques del mobiliari i equipament necessari per tal de poder licitar el seu subministrament, muntatge i posada en marxa per equipar la nova comissaria de Policia Local a Santa Coloma de Gramenet.

El pressupost consta de preus unitaris de les partides a l'apartat d'amidament i pressupost; i la ubicació dels elements en la documentació gràfica adjunta.

Promotor

El promotor del present projecte es l'Ajuntament de Santa Coloma de Gramenet, CIF P08244500C, adreça Plaça de la Vila s/n, Santa Coloma de Gramenet, 08921.

Àmbit d'actuació

L'àmbit d'actuació es la nova Comissaria de Policia Local situada a l'avinguda Generalitat 158-166 de Santa Coloma de Gramenet (sense assignació de numero actualment segons planejament).

Descripció de l'edifici

A continuació es detallen els usos, superfícies i volums de cadascun dels espais de l'edifici.

SUPERFÍCIES ÚTILS

PLANTA SOTERRANI	Espai	Superfície	Volum
APARCAMENT			
PK01	Aparcament	1332,99 m ²	3250,34 m ³
ESPAI INSTAL·LACIONS			
I01	Pati instal·lacions 01	1,65 m ²	4,70 m ³
I02	Pati instal·lacions 02	2,72 m ²	7,76 m ³
I03	Ascensor	2,68 m ²	71,92 m ³
I04	Pou	3,74 m ²	9,36 m ³
I05	Espai instal·lacions	73,65 m ²	188,14 m ³
ZONA CIRCULACIÓ			
Ci01	Distribuïdor nucli	7,81 m ²	17,17 m ³
Ci02	Distribuïdor Nucli	8,73 m ²	21,83 m ³
N01	Nucli 01	18,45 m ²	51,03 m ³
N02	Nucli 02	14,93 m ²	42,54 m ³
ZONES DE PERSONAL I MAGATZEM			
M01	Magatzem 01	25,18 m ²	62,97 m ³
M02	Magatzem 02	11,44 m ²	28,61 m ³
M03	Magatzem 03	35,90 m ²	89,75 m ³
M06	Magatzem 06	24,52 m ²	59,79 m ³
M07	Magatzem 07	24,77 m ²	60,40 m ³
Ne01	Neteja	4,87 m ²	12,17 m ³
TOTAL PLANTA SOTERRANI		1.594,04 m²	

PLANTA SÒCOL 2	Espai	Superfície	Volum
APARCAMENT			
PK01	Aparcament	1309,38 m ²	4579,59 m ³
ESPAI INSTAL·LACIONS			
I01	Pati instal·lacions 01	1,65 m ²	6,47 m ³
I02	Pati instal·lacions 02	2,72 m ²	10,67 m ³
ZONA CIRCULACIÓ			
Ci01	Distribuïdor nucli	14,51 m ²	34,83 m ³
Ci02	Distribuïdor nucli	3,57 m ²	9,82 m ³
Ci03	Distribuïdor nucli	17,46 m ²	43,91 m ³
N01	Nucli 01	22,04 m ²	76,36 m ³
N02	Nucli 02	15,16 m ²	52,02 m ³
ZONES DE CUSTODIA I CEL·LES			
C01	Accés Àrea Custodia	6,41 m ²	17,72 m ³
C02	Assistència lletrada	10,43 m ²	28,89 m ³
C03	Neteja	7,80 m ²	21,45 m ³
C04	Bany custodia	5,70 m ²	19,94 m ³
C05	Ressenya i identificació	6,78 m ²	23,73 m ³
C06	Cel·la menors	6,91 m ²	24,19 m ³
C07	Cel·la adults 01	6,99 m ²	17,04 m ³
C08	Cel·la adults 02	6,91 m ²	16,85 m ³

C09	Cel·la adults 03	6,91 m²	16,85 m³
C10	Espai circulació	8,92 m²	24,53 m³
C11	Circulació cel·les	11,37 m²	27,73 m³
C14	Gènere intervingut	38,71 m²	94,40 m³
C15	Parada custòdia	32,25 m²	112,89 m³
C16	Rentat flota	19,84 m²	69,46 m³
C17	Circulació cel·les	6,87 m²	16,76 m³
C18	Serveis personal	3,64 m²	8,87 m³
ZONES DE PERSONAL I MAGATZEM			
C12	Distribuïdor Arxiu	9,42 m²	26,16 m³
C13	Arxiu mort	22,39 m²	78,36 m³
R01	Residus	1,26 m²	4,42 m³
R02	Residus	1,26 m²	4,42 m³
R03	Residus	1,29 m²	4,51 m³
TOTAL PLANTA SÒCOL 02		1.608,58 m²	

PLANTA SÒCOL 1			
	Espai	Superfície	Volum
ESPAI INSTAL·LACIONS			
I01	Pati instal·lacions 01	3,57 m²	15,99 m³
I02	Pati instal·lacions 02	2,99 m²	12,47 m³
I03	Sala Servidors	21,98 m²	59,95 m³
I04	Circulació	6,99 m²	20,86 m³
I05	Sala ET	23,21 m²	57,28 m³
I06	Espai Instal·lacions i Ventilació	87,59 m²	250,72 m³
I07	Magatzem 08	24,94 m²	60,81 m³
GALERIA DE TIR			
G01	Galeria de tir	160,05 m²	400,13 m³
G02	Armer galeria de tir	14,04 m²	35,10 m³
G03	Control	32,36 m²	101,93 m³
G04	Magatzem galeria de tir	27,10 m²	67,74 m³
TREBALL INTERN			
TI01	Sala formació	61,53 m²	169,43 m³
TI02	Sala briefing	69,23 m²	191,15 m³
TI03	Suport sala briefing	21,59 m²	67,99 m³
TI04	Gimnàs	76,62 m²	211,89 m³
TI05	Cap USIR	14,75 m²	40,74 m³
TI06	Sala USIR	38,03 m²	104,77 m³
TI13	Magatzem USIR	16,72 m²	40,77 m³
ZONA CIRCULACIÓ			
Ci01	Espai circulació	262,38 m²	1297,67 m³
Ci02	Distribuïdor	4,57 m²	12,58 m³
Ci03	Distribuïdor	6,96 m²	19,15 m³
Ci04	Distribuïdor	6,56 m²	15,99 m³
Ci05	Distribuïdor	6,56 m²	15,99 m³
Ci06	Distribuïdor nucli	5,84 m²	14,02 m³
Ci07	Distribuïdor Nucli	4,42 m²	11,94 m³
N01	Nucli 01	22,05 m²	97,46 m³
N02	Nucli 02	23,13 m²	67,02 m³
N03	Nucli 03	21,32 m²	93,45 m³

ZONES DE PERSONAL I MAGATZEM			
	Espai	Superfície	Volum
M01	Magatzem	2,97 m²	9,36 m³
P01	Espai fred	5,76 m²	14,41 m³
P02	Armer	16,50 m²	48,91 m³
P03	Cuina/Office	55,17 m²	151,73 m³
P04	Infermeria	16,74 m²	46,03 m³
P05	Arxiu mort	51,61 m²	133,39 m³
P06	Vestidors comandaments homes	61,24 m²	164,14 m³
P07	Vestidors comandaments dones	41,46 m²	104,57 m³
P08	Vestidors agents homes	201,79 m²	510,09 m³
P09	Vestidors agents dones	114,90 m²	326,82 m³
TOTAL PLANTA SÒCOL 01		1.635,22 m²	

PLANTA BAIXA			
	Espai	Superfície	Volum
ATENCIÓ AL CIUTADÀ			
A01	Cancell entrada	17,70 m²	44,26 m³
A02	Sala d'espera	43,43 m²	119,61 m³
A03	Informació	13,61 m²	34,36 m³
A04	Sala patulles	30,82 m²	85,17 m³
A05	Cap atestats	21,08 m²	58,23 m³
A06	Locutori atestats	12,52 m²	34,75 m³
A07	Locutori atestats	12,13 m²	33,53 m³
A08	Espai atestats	28,87 m²	80,15 m³
S01	Serveis públics	17,20 m²	44,18 m³
ESPAI INSTAL·LACIONS			
I01	Pati instal·lacions 01	3,57 m²	12,74 m³
I02	Pati instal·lacions 02	0,76 m²	2,71 m³
I03	ET	4,27 m²	13,53 m³
I04	CGP	0,70 m²	2,25 m³
TREBALL INTERN			
TI01	Cap administració	17,81 m²	49,28 m³
TI02	Arxiu/Administració	58,53 m²	161,65 m³
ZONA CIRCULACIÓ			
Ci01	Passadís	67,55 m²	186,45 m³
Ci02	Distribuïdor Nucli	6,95 m²	16,68 m³
N01	Nucli 01	22,15 m²	74,10 m³
N03	Nucli 03	20,96 m²	74,40 m³
TOTAL PLANTA BAIXA		400,63 m²	

PLANTA PRIMERA			
	Espai	Superfície	Volum
ESPAI INSTAL·LACIONS			
I01	Pati instal·lacions 01	3,57 m²	12,57 m³
I02	Pati instal·lacions 02	2,72 m²	9,58 m³
TREBALL INTERN			
TI01	Cap de grup	18,85 m²	45,97 m³
TI02	Despatx de grup	21,37 m²	58,21 m³
TI03	Informàtic	4,56 m²	11,51 m³
TI04	Sala 092	48,64 m²	131,76 m³

TI05	Servidors 092	10,85 m ²	29,39 m ³
TI06	Sala de crisis	28,14 m ²	76,39 m ³
TI07	Cap de secció	18,88 m ²	51,37 m ³
TI08	Gestió dipòsits i vehicles	24,41 m ²	66,04 m ³
TI09	Despatx material	23,18 m ²	63,09 m ³
TI10	Material	22,61 m ²	61,26 m ³
TI11	Sala de reunions 02	22,37 m ²	54,54 m ³
ZONA CIRCULACIÓ			
Ci01	Passadís	92,17 m ²	249,81 m ³
Ci02	Distribuïdor nucli	5,84 m ²	14,01 m ³
N01	Nucli 01	22,22 m ²	73,46 m ³
N03	Nucli 03	25,74 m ²	91,57 m ³
ZONES DE PERSONAL I MAGATZEM			
N01	Neteja	3,23 m ²	8,14 m ³
S01	Serveis homes	6,63 m ²	19,54 m ³
S02	Serveis dones	5,96 m ²	15,07 m ³
TOTAL PLANTA PRIMERA		411,94 m²	

PLANTA SEGONA	Espai	Superfície	Volum
ESPAI INSTAL·LACIONS			
I01	Pati instal·lacions 01	3,57 m ²	14,21 m ³
I02	Pati instal·lacions 02	2,72 m ²	10,84 m ³
TREBALL INTERN			
TI01	Sala de reunions	55,44 m ²	150,19 m ³
TI03	Protecció civil	26,98 m ²	73,37 m ³
TI04	Cap protecció civil	17,15 m ²	46,66 m ³
TI05	Despatx 1	14,96 m ²	40,63 m ³
TI06	Despatx 2	15,49 m ²	42,11 m ³
TI07	Despatx 3	15,12 m ²	41,12 m ³
TI08	Despatx 4	15,49 m ²	42,11 m ³
TI09	Despatx 5	15,78 m ²	42,80 m ³
TI10	Responsable polític	22,27 m ²	60,38 m ³
TI11	Secretaria	28,71 m ²	77,92 m ³
TI12	Despatx comandament	21,82 m ²	59,18 m ³
ZONA CIRCULACIÓ			
Ci01	Passadís	92,69 m ²	251,01 m ³
Ci02	Distribuïdor nucli	5,83 m ²	14,00 m ³
N01	Nucli 01	22,22 m ²	64,19 m ³
N03	Nucli 03	17,71 m ²	47,85 m ³
ZONES DE PERSONAL I MAGATZEM			
M01	Uniformes de gala	1,90 m ²	5,17 m ³
S01	Serveis homes	5,59 m ²	14,91 m ³
S02	Serveis dones	5,89 m ²	14,73 m ³
TOTAL PLANTA SEGONA		407,33 m²	

PLANTA TERCERA	Espai	Superfície	Volum
ESPAI INSTAL·LACIONS			
I01	Pati instal·lacions 01	3,57 m ²	17,30 m ³
I02	Pati instal·lacions 02	2,96 m ²	11,78 m ³
ZONA CIRCULACIÓ			
Ci01	Distribuïdor Nucli	5,89 m ²	12,97 m ³
N01	Nucli 01	16,21 m ²	55,84 m ³
ZONES DE PERSONAL I MAGATZEM			
M01	Armari drons	6,61 m ²	23,79 m ³
TOTAL PLANTA TERCERA		35,24 m²	

SUPERFÍCIES CONSTRUÏDES

PLANTA SOTERRANI	1.852,74m²
PLANTA SÒCOL 2	1.841,34m²
PLANTA SÒCOL 1	1.807,70m²
PLANTA BAIXA	457,38m²
PLANTA PRIMERA	477,67m²
PLANTA SEGONA	479,65m²
PLANTA TERCERA	60,16m²
TOTAL SUPERFÍCIE CONSTRUÏDA EDIFICI	6.976,64m²

Lots i equipament

Es tenen previstos lots diferenciats per equipar totalment la nova comissaria de policia. En total son aquests 3:

LOT 1. MOBILIARI D'OFICINA

LOT 2. EQUIPAMENT TECNOLÒGIC I MOBILIARI PER A LA SALA 092 I SALA DE CRISIS

LOT 3. SENYALÍSTICA

El Lot que ens ocupa en el present document es el LOT 1. MOBILIARI D'OFICINA.

Aquest lot inclou tot el mobiliari referent a taules, cadires, butaques, armaris, prestatgeries, contenidors, papereres, etc., que conformaran els espais de la nova comissaria.

La descripció tècnica dels elements queda definida en les partides del pressupost i en l'annex 01 de prescripcions tècniques. Per una major claredat en la definició del mobiliari, a la documentació gràfica s'indica la posició dels elements de mobiliari amb la mateixa numeració especificada a les partides de pressupost i a l'annex.

Caldrà comprovar en obra totes les mides indicades.

Termini de subministrament i muntatge

El termini de fabricació, subministrament i muntatge del LOT 1 s'estima en 40 dies naturals.

Resum de pressupost

LOT 1. MOBILIARI D'OFICINA

PRESSUPOST DE CONTRACTE LOT 1	413.022,97€
21% IVA	86.734,82€
PRESSUPOST DE CONTRACTE AMB IVA LOT 1	499.757,79€

Gestió de residus

El present projecte incorpora a les seves partides el tractament responsable dels residus ocasionats pels embalatges i col·locacions de totes i cadascuna de les partides i elements que conformen el document tècnic. S'inclou la classificació, carrega fins a contenidors, transport i deposició controlada al centre de selecció i transferència de residus.

Equip redactor

Barcelona, maig de 2026

Cristina Sáez, arquitecta directora del Servei de SAEP I
Olga Salve, arquitecta del Servei de SAEP I

Direcció Serveis Espai Públic, AMB

Annex 01

Prescripcions tècniques

Annex 01

LOT 1. MOBILIARI D'OFICINA

A continuació s'adjunten les fitxes tècniques dels diferents elements de mobiliari inclosos en el LOT 1. Mobiliari d'oficina.

EMMAGATZEMATGE

EMM01. Prestatgeries model LOK de Guialmi o equivalent en disseny, qualitat i preu

L'armari EMM01 ha de ser de la mateixa marca que les taules TAU01, TAU02, TAU03, TAU04, TAU06, TAU07, TAU08, TAU09, TAU10, i que els armaris EMM03, EMM04, EMM05, EMM06 per a respectar l'homogeneïtat, composició i materials del projecte.

Mida prestatgeria unitària de 1000 amplada x 500 fons x 2000 mm alçada.

Ubicació i quantitat:

Planta	Sala	Quantitat
Soterrani		
Sòcol 2		
Sòcol 1		
Baixa		
Primera	T110	7u
Segona		
Tercera	M01	1u

Característiques tècniques:

Laterals: Fabricats en acer laminat en fred, de 1,4 mm de gruix tot segons normativa EN 10130. L'acabat superficial dels productes comprèn un desgreixatge, tractament nano tecnològic, dues rentades, una amb aigua corrent i l'altre amb aigua osmotitzada, el pintat electroestàtic amb pintura epoxi-polièster classe M1 i polimeritzat al forn a 180 °C protegeix totalment les peces de la corrosió i altres factors ambientals. Amb un pes de 5,28 kg.

Prestatges: Fabricats en acer laminat en fred amb reforç, de 1 mm de gruix tot segons normativa EN 10130. L'acabat superficial dels productes comprèn un desgreixatge, tractament nano tecnològic, dues rentades, una amb aigua corrent i l'altre amb aigua osmotitzada, el pintat electroestàtic amb pintura epoxi-polièster classe M1 i polimeritzat al forn a 180°C protegeix totalment les peces de la corrosió i altres factors ambientals.

Capacitat de càrrega de 90 a 140 kg per prestatge tenint en compte els coeficients recomanats per la FEM. Amb un pes de 4,60 kg i punts d'ancoratge regulables en alçada cada 77 mm.

Peus: Peus de PVC en color negre per evitar ratllades al sol.

Travament tipus "X": Conjunt metàl·lic disposades en diagonal per estabilitzar l'element, van instal·lades per la part del darrere. Opcionalment també pot incloure travaments horitzontals metàl·lics. Haurà de incloure tants travaments com sigui necessari per un correcte funcionament i manipulació del producte, on pugui suportar el seu màxim de càrrega.

Opcionalment trobem que aquest producte és configurable a moltes mides diferents:

Laterals:

- Alçada: 835 – 1200 – 1600 – 2000 i 2370 mm

- Fondària: 300 – 400 – 500 i 600 mm

Prestatges:

- Amplada: 400 – 500 i 600 mm

- Fondària: 690 i 940 mm

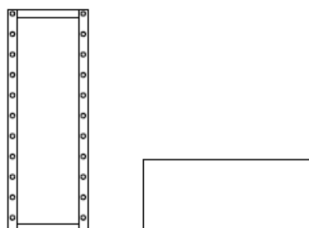

Característiques estètiques:

Imatge:



Acabats:

ANTHRACITE (RAL Aprox 7016)

WHITE RAL 9010

BLACK (RAL 9005)

Normativa:

UNE EN 16122: 2023

UNE EN 16121: 2014 + A1:2017 (nivell d'assaig: 1)

Normatives genèriques:

· UNE EN 527-1.01

· UNE EN 527-2.03

· UNE EN 527-3.03

Normativa pintura:

· Norma UNE 11022/1

· Norma UNE 11023/1

· Gruix recobriments (µm) UNE EN ISO 2808: 60

· Mal mecànic raspadura superficial UNE 11019/6: 5

· Mal mecànic raspadura substrat UNE 11019/6: 5

· Mal mecànic impacte UNE 11019/6: 5

· Mal mecànic tall creuat UNE 11019/6: 5

· Lluentor 20a UNE 11019/1: 33,7%

· Lluentor 60a UNE 11019/1: 73,0%

· Lluentor 85a UNE 11019/1: 91,2%

Normativa empresa:

· ISO 9001

· ISO 14001

· ISO 14006

EMM02. Armari escober model FINLAR de FINSA o equivalent en disseny, qualitat i preu

Mida d'armari escober unitari de 790 amplada x 420 fons x 1900 alçada, amb dos portes i tres prestatges.

Ubicació i quantitat:

Planta	Sala	Quantitat
Soterrani	Ne01	1u
Sòcol 2	C03	1u
Sòcol 1		
Baixa		
Primera	N01	1u
Segona		
Tercera		

Característiques tècniques:

Estructura: Armari despenser alt fabricat en fusta recoberta de melamina de color blanc o gris, ideal per a emmagatzemar i organitzar productes de cuina o d'alimentació. Disposa de 2 portes batents, 3 prestatges i 6 potes, per mantenir aïllat del terra l'armari i el seu contingut. Lloc d'ús interior. Disposa de frontisses de 26mm, taulers de 15mm, tiradors ABS i prestatges extres disponibles. Compte amb el segell PEFC, que certifica que la fusta prové de boscos gestionats de forma sostenible i respectuosa amb el medi ambient. Inclou els cargols necessaris pel muntatge. Per major estabilitat es recomana fixar l'armari a la paret. El seu material hipoal·lergènic facilita la neteja. Mides 790 x 420 x 1900 (ample x fons x alçada). Pes net de 48,5kg.

Prestatges: Són regulables i movibles per poder organitzar de la forma que millor s'adapta a les necessitats. Càrrega màxima per prestatge de 12kg

Potes: 6 potes per poder separar el producte del terra per facilitar la neteja, separar-lo de la humitat i millorar l'estabilitat.

Característiques estètiques:

Imatge:



Acabats:

WHITE RAL 9010

LIGHT GREY (RAL Aprox 7035)

Característiques funcionals:

Els mobles han de respondre a criteris ergonòmics, de fàcil neteja i manteniment i de gran resistència i durabilitat. A partir d'aquestes consideracions, es proposen les següents condicions:

- És un model de fàcil manteniment i neteja gràcies als seus materials.
- Resistent i estable gràcies als seus materials de fabricació.

Normativa:

Segell PEFC

EMM03. Guixeta model LOK de Guialmi o equivalent en disseny, qualitat i preu

L'armari EMM03 ha de ser de la mateixa marca que les taules TAU01, TAU02, TAU03, TAU04, TAU06, TAU07, TAU08, TAU09, TAU10, i que els armaris EMM01, EMM04, EMM05, EMM06 per a respectar l'homogeneïtat, composició i materials del projecte.

Mida taquilla unitària de 300 amplada x 500 fons x 1900 mm alçada.

Ubicació i quantitat:

Planta	Sala	Quantitat
Soterrani	Ne01	1u
Sòcol 2	C03	1u
	C15	1u
Sòcol 1		
Baixa		
Primera	N01	1u
Segona		
Tercera		

Guixeta d'una porta i un cos. Acabat metàl·lic amb pintura epòxid. Tancament amb sistema de clau. La col·lecció LOK és composta per una àmplia gamma d'elements destinats a l'arxiu d'ítems personals com roba, sabates, motxilles, ordinadors... i altres depenent del tipus d'espai que es vol equipar. Inclou portes. Identificador i respirador en cada una de les portes.

Característiques tècniques:

Cos, front i portes: Fabricades amb xapa d'acer de primera qualitat (ST12). L'espessor de la xapa d'acer utilitzada és 0,6mm. La pintura de les taquilles és epòxid. El gruix del pintat és a prop dels 60 - 80 microns.

Realitzats i testats tests de corrosió i salinitat. Respiradors perforats a la part de dalt i de baix de la porta. Els diversos components de la taquilla són soldats (el cos és monobloc). No hi ha muntatge a la instal·lació.

Prestatges: Prestatge a dalt per coses personals, amb barra per penjadors incorporada i prestatge a la part de baix per a calçat. Reforç (trobament) al llarg de tota l'alçada de la porta. Cada porta està equipada amb tancament de sistema de clau.

Peus: Peus amb 200mm d'alçada (la qual cosa permet la neteja sota la taquilla).

Alçada: 1900mm d'alçada.

Les taquilles poden tenir diferents tipus de tancament: Pany de moneda, Pany de codi Meroni-Metal·lica, Pany de codi Meroni-Plastica, Pany EMKA per a cademat (No inclou el cademat) Pany numerat Meroni i com a últim es pot demanar clau mestra opcional per el pany Meroni numerat.

Característiques estètiques:

Acabats:

WHITE RAL 9010

Imatges:



Característiques funcionals:

Els mobles han de respondre a criteris ergonòmics, de fàcil neteja i manteniment i de gran resistència i durabilitat. A partir d'aquestes consideracions, es proposen les següents condicions:

- És un model de fàcil manteniment i neteja gracies als seus materials de fabricació.
- Inclou unes petites perforacions en les portes per una correcte ventilació.

Normativa:

La col·lecció LOK disposa de la certificació amb un assaig de nivell 1 i d'assajos nivell 5 segons les normatives europees que s'apliquen aquest tipus de producte.

Aquest model compleix amb les següents normatives:

- UNE 11012: 1989
- UNE 11013: 1989
- UNE 11021-2:1992
- UNE EN 16122: 2013
- UNE EN 16121: 2014 + A1: 2017.

EMM04.1 i EMM04.2: Guixetes. Guixetes model ACCESS CODE de Guialmi o equivalent en disseny, qualitat i preu

L'armari EMM04 ha de ser de la mateixa marca que les taules TAU01, TAU02, TAU03, TAU04, TAU06, TAU07, TAU08, TAU09, TAU10, i que els armaris EMM01, EMM03, EMM05, EMM06 per a respectar l'homogeneïtat, composició i materials del projecte.

Mides i dissenys segons les diferents necessitats de cada espai.

Ubicació i quantitat:

Planta	Sala	Quantitat
Soterrani		
Sòcol 2	PK1	7u (EMM04.1)
	C05	1u (EMM04.2)
Sòcol 1		
Baixa		
Primera		
Segona		
Tercera		

Les quantitats d'aquest producte de la Planta Sòcol 2 són:

- Entrada Aparcament, Armariets per als Motoristes – 7 unitats (EMM04.1).
Mida individual taquilla casc 500x470x486h mm. Bloc de taquilla 3+3 "6 portes". Mida total 1459h x470x1000mm. Amb tancament amb clau. Total 42 portes. Caldrà fer portes en tres colors diferents o a escollir per la DF. Necessari 7 blocs de 6 portes. Tancament amb clau.
- Zona Custòdia i Cel·les – 1 unitats (EMM04.2).
Mida individual taquilla 500x470x486h mm. Bloc de taquilla 2 "6 portes" Mida total 1944h aprox. x470x1000mm. Amb tancament amb clau. Total 8 portes. Caldrà fer portes en tres colors diferents o a escollir per la DF. Necessari 2 columnes - 4 files. Tancament amb clau.

Característiques tècniques:

Estructura: Fabricada amb xapa d'acer de primera qualitat (ST 12) de 0,8 mm de gruix. Les divisions interiors dels armaris i el sòcol també son d'acer ST 12 8mm gruix. L'armariet té anivelladors que permeten aproximadament 10mm d'ajust.

Portes: Les portes son batents de doble revestiment a doble cara d'acer ST 8mm gruix. I tenen frontisses ocultes amb una cantonada d'acer de dalt a baix. Les portes es poden equipar amb un limitador d'apertura opcional a 90°.

Sistemes de tancament: hi ha diversos sistemes de pany, com clau meroni numerada i flexible (clau mestra opcional), combinació Meroni en PVC de 4 números, combinació Meroni en metall de 4 números, panys Code Nano90 electrònic i tancament amb tecnologia RFID.



Totes les peces metàl·liques reben un tractament anticorrosiu abans de pintar-se amb pintura epòxid de 80 micres de gruix.

La pintura de les taquilles és epoxi. És gruix del pintat és a prop dels 60 - 80 micres. Realitzats i testats tests de corrosió i salinitat. Respiradors perforats a la part de dalt i de baix de la porta. Més de 10 colors disponibles per a portes i estructures.

Mides:
Amplia gama de mides de fondàries, amplades i alçades.

Característiques estètiques:

Lista de Acabados Epoxy:

- Estructura:**
25 - Gris Claro Ral 7035
33 - Gris Plomo Aprox Ral 7016
36 - Negro Ral 9005
75 - Blanco Aprox Ral 9016
99 - Blanco Ral 9010
C3 - Gris Ral 7044

- Puertas:**
25 - Gris Claro Ral 7035
33 - Gris Plomo Aprox Ral 7016
36 - Negro Ral 9005
75 - Blanco Aprox Ral 9016
99 - Blanco Ral 9010
C3 - Gris Ral 7044
C7 - Marrón Ral 7006
V1 - Verde Ral 6012
A3 - Amarillo Ral 1012



Lista de Acabados Melamina:

- Puertas Melamina - Colores Lisas**
BL - Blanco
CP - Perla Cotton
MC - Gris Claro
AT - Antracite
PM - Negro

- Puertas Melamina - Imitación Madera**
WE - Wenge
FC - Maple
NO - Avellano
LO - Roble Lorca
LC - Cerejo Luna
LN - Nogal Lyon
CN - Roble Clásico
FV - Haya Vénus
MD - Roble Mediterráneo



Imatges:

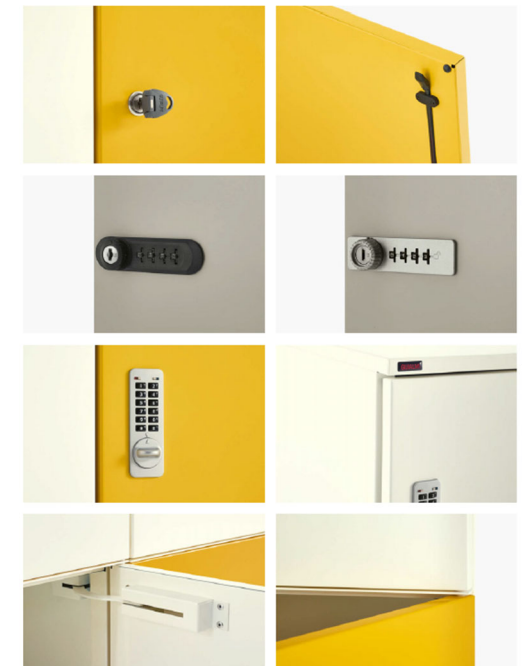



Característiques funcionals:

Els mobles han de respondre a criteris ergonòmics, de fàcil neteja i manteniment i de gran resistència i durabilitat. A partir d'aquestes consideracions, es proposen les següents condicions:

- Resistència i durabilitat gràcies als seus materials de fabricació.
- Producte ergonòmic per tots els usuaris, ja que permet emmagatzemar coses a diferents altures sense necessitat de ajupir-se o aixecar-se per tindre un accés còmode.
- El tancament amb clau permet que els objectes i documents del seu interior tinguin una major seguretat.
- Té l'opció a tenir portes metàl·liques o de melamina a definir per la direcció facultativa.

Normativa:

Aquest producte compleix la següent normativa i certificats:

Normatives genèriques per a llocs de treball:

- UNE EN 14073-2 :05
- UNE EN 14073-3 :05
- UNE EN 14074 :05

Normatives superfícies:

- Norma UNE 89401-2:2008
- Norma UNE 438/2
- Norma UNE 53433-2: 150 cicles resistència a la abrasió.
- d0 segun norma europea 13501-1 y M3 conforme a la norma española UNE 23727:1990
- Certificado PEFC (cadena de custodia de productos forestales)
- E1 segun la norma UNE EN 120
- Tipo P2
- Certificación de composición de la melamina: 85/90% madera, 5% urea, 4/11 % agua, 0,8/1 % parafina sólida, 0,15 % endurecedor, 2/4 % de papel.
- Certificación de tratamientos térmicos que garantizan la eliminación de las posibles plagas existentes en la madera.
- La madera usada para hacer tableros no proviene de especies amenazadas segun el CITES (adjuntamos composición de la fabricación de melamina segun fabricante, donde se ve que tipo de madera se utiliza y no es una especie amenazada segun CITES).

Normativa metall:

- Norma EN 10130 DC 01 necesaria para la norma UNE 89401-3:2008.

Normativa pintura:

- Norma UNE 89401-2:2008
- Norma UNE 11022/1
- Norma UNE 11023/1
- Espesor recubrimiento (µm) UNE EN ISO 2808: 60
- Daño mecánico raspadura superficial UNE 11019/6: 5
- Daño mecánico raspadura substrato UNE 11019/6: 5
- Daño mecánico impacto UNE 11019/6: 5
- Daño mecánico corte cruzado UNE 11019/6: 5
- Brillo 20° UNE 11019/1: 33,7 %
- Brillo 60° UNE 11019/1: 73,0 %
- Brillo 85° UNE 11019/1: 91,2 %
- Ensayo de corrosión (niebla salina) UNE EN 112017: correcto
- No incluye ninguna materia prima que contenga VOC'S

Normativa empresa:

- ISO 9001 – 14001
- ISO 14006 : 2011

EMM05: Buc. Buc model Urban de Guialmi o equivalent en disseny, qualitat i preu

L'armari EMM05 ha de ser de la mateixa marca que les taules TAU01, TAU02, TAU03, TAU04, TAU06, TAU07, TAU08, TAU09, TAU10, i que els armaris EMM01, EMM03, EMM04, EMM06 per a respectar l'homogeneïtat, composició i materials del projecte.

Ubicació i quantitat:

Planta	Sala	Quantitat
Soterrani		
Sòcol 2	C01	1u
Sòcol 1	P04	1u
	P05	1u
	G03	2u
	TI05	1u
	TI06	4u
Baixa	TI01	1u
	TI02	8u
	A05	1u
	A06	1u
	A07	1u
Primera	TI01	1u
	TI02	4u
	TI07	1u
	TI08	3u
	TI09	2u
	TI11	4u
Segona	TI03	4u
	TI04	1u
	TI05	1u
	TI06	1u
	TI07	1u
	TI08	1u
	TI09	1u
	TI10	1u
	TI11	4u
	TI12	1u
Tercera		

Buc de tres calaixos fabricat amb xapa d'acer ST12 de 0,8mm de gruix. Porten bastidors tipus omega a l'interior del cos amb funció d'estructurar la calaixera i de suportar les guies. Amb front i sostre de melamina. Tirador flush i 4 rodes. Les calaixeres estan dotades de sistema de tancament amb clau numerada, amb opció de clau mestra i equipades amb dos flexi keys.

Característiques tècniques:

Front i sostre: El frontal i el sobre d'aquest model estan fabricats de melamina, no inclou sistema antivolcada. Tirador flush i 4 rodes. També ha d'incloure un sistema de tancament amb clau pels 3 calaixos. Les calaixeres estan dotades de sistema de tancament amb clau numerada i equipades amb dos flexi keys.

Cos: Fabricats amb xapa d'acer ST12 de 0,8mm de gruix. Llisen sobre guies telescòpiques de rodaments de boles d'acer. Els calaixeres són cargolats als fronts metàl·lics o de melamina mitjançant connexions metall – metall. Són fabricat amb xapa de 0,8mm de gruix i són tipus panell doble (sandvitx). Acabat en pintura en pols epòxid polièster d'aplicació electrostàtica a cabina de pintura robotitzades, gruix mitjà de 80 microns.

Calaixos: Les calaixeres estan fabricades amb xapa d'acer ST12 de 0,8mm de gruix.

Porten bastidors tipus omega a l'interior del cos amb funció d'estructurar la calaixera i de suportar les guies

Les guies van subjectes a l'interior de la calaixera mitjançant un sistema de clipat.

Les mides totals del buc son: 420mm x 543mm x 525mm.

Característiques estètiques:

Imatges:

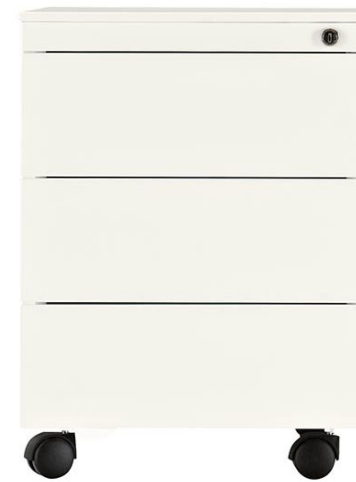

Acabats estructura:

WHITE RAL 9010

Acabats de la melamina:



Característiques funcionals:

Els mobles han de respondre a criteris ergonòmics, de fàcil neteja i manteniment i de gran resistència i durabilitat. A partir d'aquestes consideracions, es proposen les següents condicions:

- És un model de fàcil manteniment i neteja gràcies als seus materials.
- Fàcil de moure i transportar gràcies a les seves rodes.

- Resistent i estable gràcies als seus materials de fabricació.
- Per a maximitzar la seva utilització i el seu cicle de vida, les calaixeres estan desenvolupades per parts independents que són connectades per sistemes de fixació metall– metall, la qual cosa permet el recanvi o substitució senzilla, sense haver de produir un canvi integral (ex.: fronts de calaixos, cos dels calaixos, sistemes de tancaments...).

Normativa:

Aquest model compleix amb les següents normatives:

- ISO 9001
- ISO 14001
- UNE-EN 14073-2:2005
- UNE-EN 14074:200
- FSC
- PEFC
- UNE EN 438-2: 2005
- UNE EN 14323: 2004
- UNE EN ISO 1522: 2007
- UNE 48027: 1980
- UNE EN 2409: 2013
- UNE EN ISO 6272-1: 2012
- UNE EN ISO 6270-1: 2002
- UNE EN ISO 2808: 2007
- UNE EN ISO 11507: 2007
- UNE EN 48269: 1995
- UNE EN ISO 2409: 2013
- UNE EN 12720: 2009
- UNE EN ISO 5270-2: 2006

EMM06: Armari paret model D/LINE de Guialmi o equivalent en disseny, qualitat i preu

L'armari EMM06 ha de ser de la mateixa marca que les taules TAU01, TAU02, TAU03, TAU04, TAU06, TAU07, TAU08, TAU09, TAU10, i que els armaris EMM01, EMM03, EMM04, EMM05 per a respectar l'homogeneïtat, composició i materials del projecte.

Armari paret amb portes batents metàl·liques i prestatges interiors Estructura i taulell metàl·lic. Acabat color RAL 9010 o a escollir per la DF. Amb diferents amplades i alçades.

Ubicació, quantitat i mides:

Armari de 1980 x 420 x 1000 mm, amb 4 prestatges.

Planta	Sala	Quantitat
Soterrani		
Sòcol 2		
Sòcol 1	G03	2u
Baixa		
Primera	TI03	1u
Segona		
Tercera		

Característiques tècniques:

Estructura

Fabricat en xapa d'acer laminat en fred de 0,8 mm de gruix. Anivelladors regulables des de l'interior per donar un perfecte assentament al sol.

Portes batents metàl·liques

Fabricades en xapa d'acer laminat en fred de 0,8 mm de gruix. Amb tirador horitzontal encastat i pany amb dues claus.

Prestatges

Fabricada en xapa d'acer laminat en fred de 0,8 mm de gruix. Prestatges preparats per a carpetes penjants. Ajustables i canviabls de posició en alçada.

Pintura

Armari monocolor, amb pintura en pols epoxi polièster d'aplicació electroestàtica en cabina de pintura robotitzades, gruix mitjà de 80 micres. Color a escollir.

Característiques estètiques:

Els acabats disponibles son:

Estructures

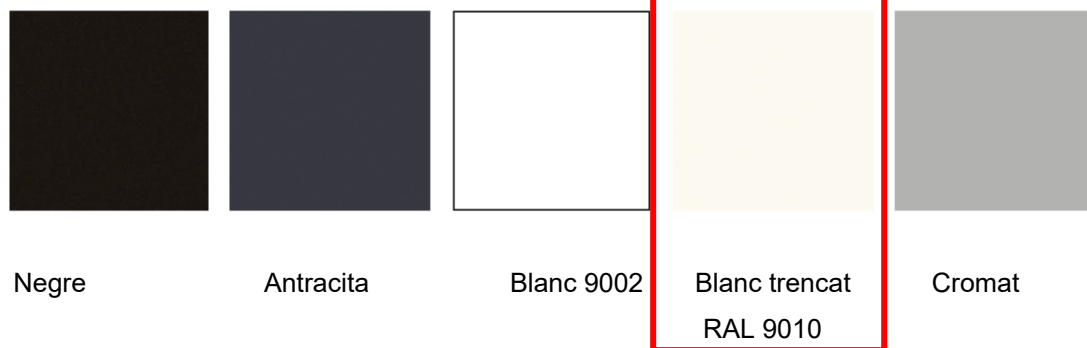

Característiques funcionals:

Els mobles han de respondre a criteris ergonòmics, de fàcil neteja i manteniment i de gran resistència i durabilitat. A partir d'aquestes consideracions, es proposen les següents condicions:

- És un model de fàcil manteniment i neteja gràcies als seus materials.
- Resistent i estable gràcies els seus materials de fabricació.

Fotografies



Normatives:

Aquest producte conta amb els següents certificats

- UNE-EN 527-1: 2011
- UNE-EN 527-2: 2003
- UNE-EN 527-3: 2003

Electroestàtica

- UNE-EN / CEI 61340-2-1/2004, 61340-2-2 / 2000, 61340-2-3 / 2000, 61340-4-1 / 2005, 61340-2-3 / 2000, 61340-4-1 / 2005, CEI 61340-5-1 / 2007
- UNE EN 1149-3 / 2004

Normatives del fabricant:

- ISO 9001
- ISO 14001
- ISO 45001
- FSC y PEFC

EMM07:Taquilles. Taquilles doble especial de 2 portes, de Mobles Grau o equivalent en disseny, qualitat i preu

EMM08:Taquilles. Taquilles individual especial de 2 portes, de Mobles Grau o equivalent en disseny, qualitat i preu

L'armari EMM07 ha de ser de la mateixa marca que els armaris EMM08 i el Banc SEI07 per a respectar l'homogeneïtat, composició i materials del projecte.

Taquilles fabricades íntegrament amb compacte de 10 mm, excepte el panell posterior que és de 3mm amb ranures per ventilació adequada. Amplada mòdul especial de 60cm.

Ubicació i quantitat:

EMM07 - Taquilles doble especial de 2 portes, amb l'altell integrat.

Mida: 120 cm d'amplada x 60 cm fondària. Alçada 220cm (amb potes 228cm).

Planta	Sala	Quantitat
Soterrani		
Sòcol 2		
Sòcol 1	P06	12u
	P07	3u
	P08	39u
	P09	12u
Baixa		
Primera		
Segona		
Tercera		

EMM08 - Taquilles individual especial de 2 portes, amb l'altell integrat.

Mida: 60 cm d'amplada x 60 cm fondària. Alçada 220cm (amb potes 228cm).

Planta	Sala	Quantitat
Soterrani		
Sòcol 2		
Sòcol 1	P06	1u
	P07	1u
	P08	9u
	P09	3u
Baixa		
Primera		
Segona		
Tercera		

Característiques tècniques:

. Fabricades amb compacte fenòlic de 10mm de gruix, a excepció del panell posterior que es fabrica amb 3mm i amb regates de ventilació. Estructura de color blanc, cantells negres.

Interior amb una barreta d'alumini per a penjar roba i prestatges de fenòlic.

. Portes color a escollir entre Blanc, Gris clar o Gris grafit. Cantells negres.

Pany de resbaló amb clau de serreta per la porta superior altell. I Pany de candau per al porta de la taquilla. Plaques de numeració.

. Peus graduables de PVC negre de 10cm d'alt.

Opcional, disponibilitat de tapetes i sòcols.

Dibuix orientatiu, amplada estàndard.

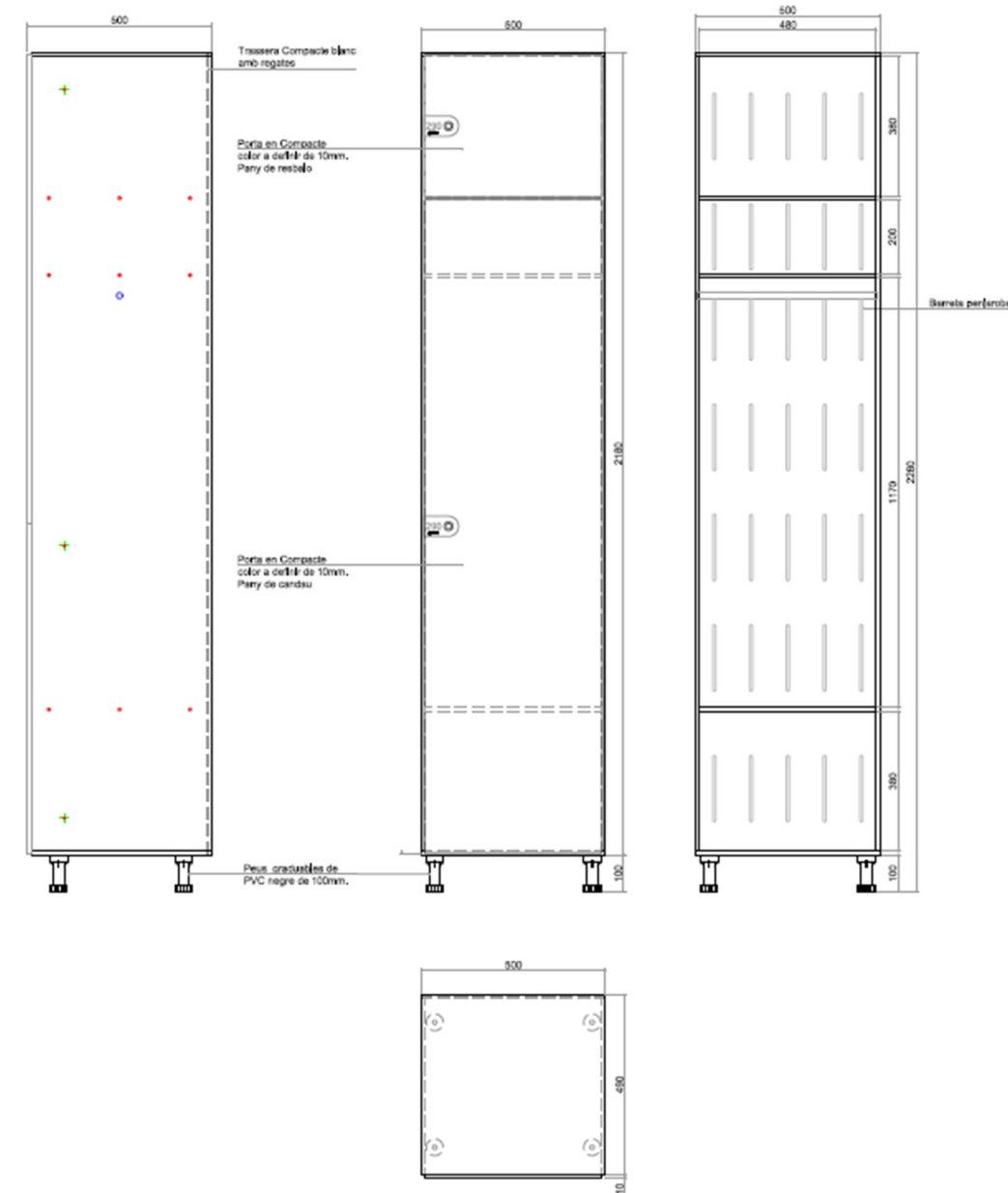

Característiques estètiques:

Acabats:



Imatges:



Característiques funcionals:

Els mobles han de respondre a criteris ergonòmics, de fàcil neteja i manteniment i de gran resistència i durabilitat. A partir d'aquestes consideracions, es proposen les següents condicions:

- És un model de fàcil manteniment i neteja gracies als seus materials de fabricació.
- Inclou unes petites perforacions per una correcte ventilació.

EMM09: Tapa per pilars. Revestiment fenòlic de 10mm de gruix de Grau o equivalent

El revestiment EMM09 ha de ser de la mateixa marca que els armaris EMM07, EMM08 i el Banc SEI07 per a respectar l'homogeneïtat, composició i materials del projecte.

Ubicació i quantitat:

Planta	Sala	Quantitat
Soterrani		
Sòcol 2		
Sòcol 1	P06	2u
	P07	1u
	P08	6u
	P09	4u
Baixa		
Primera		
Segona		
Tercera		

Característiques tècniques:

Les mides d'aquest revestiment són variables. A revisar en obra.

Aquest revestiment està fabricat amb compacte fenòlic de 10mm de gruix, amb una estructura de color blanc, cantells negres.

Característiques estètiques:

Acabats:



Característiques funcionals:

Els mobles han de respondre a criteris ergonòmics, de fàcil neteja i manteniment i de gran resistència i durabilitat. A partir d'aquestes consideracions, es proposen les següents condicions:

- És un model de fàcil manteniment i neteja gracies als seus materials de fabricació.
- Fet a mida, segons especificacions tècniques que genera un confort visual i de continuïtat en tot l'espai.

EMM10.1: Arxius. Prestatgeria doble model E-FIX de Eypar o equivalent

L'arxiu EMM10.1 ha de ser de la mateixa marca que l'arxiu EMM10.2 per a respectar l'homogeneïtat, composició i materials del projecte.

Prestatgeria fixe metàl·lica, dotada amb retenidor darrera i omega de reforç soldada. Bastidors intermedis fabricats en una sola peça. Tensors d'arriostament regulables, arriostament superior, amb peus d'anivellament.

L'acabat és amb pintura epòxid-polièster amb un gruix mínim de 70micres.

Les mides d'aquest producte són: 2775mm de alçada x 4780mm x 800mm de fons amb un pas entre prestatgeries de 1085mm mínim. L'altura útil dels prestatges no pot ser inferior a 300mm d'altura.

Els prestatges d'aquest producte han de ser graduables cada 25mm. Ha de poder encabir caixes de mides de 320x110x260mm. Un total de 1312 unitats de caixes. La càrrega estimada per metre quadrat és de 40kg, amb una càrrega màxima per metre lineal de prestatge de 100kg.

Sostres dobles fabricats d'una sola peça, dotats d'una omega reforçada soldada. Prestatges dotats de retenidor darrera. Els bastidors intermedis fabricats d'una sola peça. Amb tensors d'arriostament regulables. Peus d'anivellament per un bon confort amb el terra.

Ubicació i quantitat:

Planta	Sala	Quantitat
Soterrani		
Sòcol 2	C13	1u
Sòcol 1		
Baixa		
Primera		
Segona		
Tercera		

Característiques tècniques:

Les prestatgeries metàl·liques són modulars, fàcils de muntar, es poden ampliar i permeten modificar-ne la configuració així com la reutilització de tot el material en possibles canvis d'ubicació. També és possible adaptar-les a futures instal·lacions d'armaris compactes mòbils.

Els prestatges: ofereixen una capacitat de càrrega de 100 kg. per metre lineal i se suporten en els panells i bastidors intermedis mitjançant ganxos de fàcil col·locació i extracció (no es necessita cap tipus d'eina o accessori). Són graduables cada 25 mm de forma independent per cada cara de la prestatgeria.

Els laterals exteriors: (panell frontal i posterior) Construïts en una sola peça, en planxa d'acer polida i laminada en fred d'1 mm. d'espessor. A la part exterior van proveïts d'un visor portatítols que permet la identificació del contingut de les prestatgeries.

Els bastidors intermedis: Elements que divideixen l'interior de les prestatgeries en dos o més mòduls segons la seva dimensió longitudinal. Té una estructura formada per quatre perfils verticals, folrats amb panells divisoris, per a evitar el desplaçament i la possible caiguda de la documentació.

Els posteriors: Elements que divideixen i fan independents les dues cares de les prestatgeries dobles, de manera que eviten el possible desplaçament de la documentació. Així mateix doten l'estructura d'una total estabilitat i estalvien l'ús de tensors de trava.

Peus anivelladors: suporten les prestatgeries i en permeten l'anivellació.



Tensors de trava: elements que aguanten amb força els bastidors i que doten l'estructura de total estabilitat. Incorporen tensors de rosca per a ajustar la verticalitat. Possibilitat de personalitzar la seva instal·lació mitjançant l'elecció de color segons la carta RAL.

Mides i croquis de la prestatgeria:

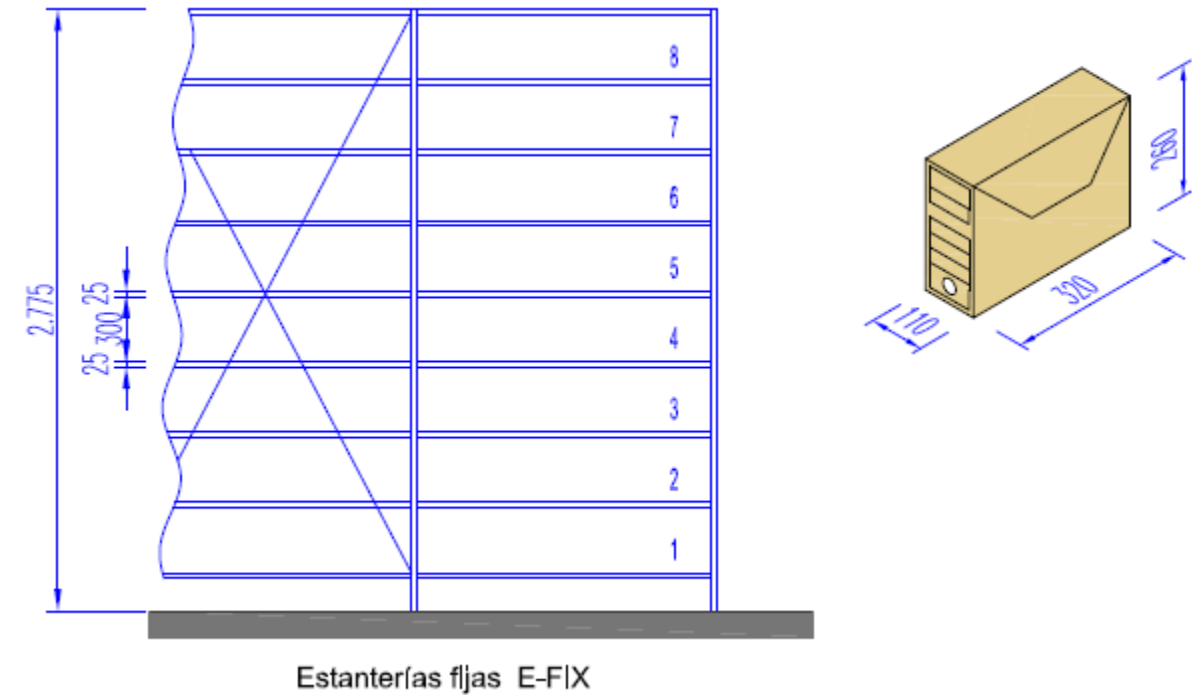

Característiques estètiques:

Acabats:



Imatges:

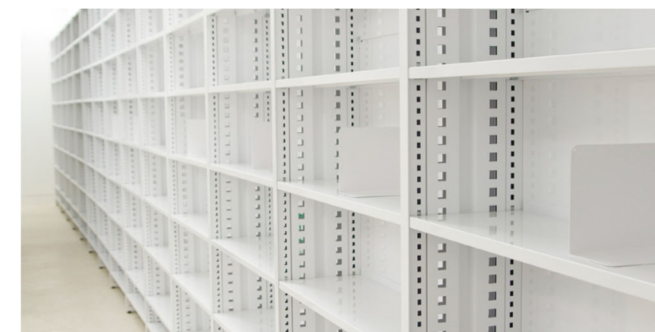



Característiques funcionals:

Els mobles han de respondre a criteris ergonòmics, de fàcil neteja i manteniment i de gran resistència i durabilitat. A partir d'aquestes consideracions, es proposen les següents condicions:

- És un model de fàcil manteniment i neteja gràcies als seus materials de fabricació.
- La seva versatilitat permet incorporar múltiples accessoris i complements que fan possible que s'adaptin a les diferents necessitats de cada arxiu (prestatges per a carpetes penjants, material audiovisual, revister-expositor, prestatges extraïbles, safates de consulta, suportallibres de varetes, separadors metàl·lics, portes batents...).

Normativa i Certificats:

Aquest producte compleix amb la següent normativa:

- ISO 9001
- ISO 14001
- ISO 14006

EMM10.2: Arxiu. Prestatgeria individual model E-FIX de Eypar o equivalent

L'arxiu EMM10.2 ha de ser de la mateixa marca que l'arxiu EMM10.1 per a respectar l'homogeneïtat, composició i materials del projecte.

Prestatgeria fixe metàl·lica, dotada amb retenidor darrera i omega de reforç soldada. Bastidors intermedis fabricats en una sola peça. Tensors d'arriostament regulables, arriostament superior, amb peus d'anivellament.

L'acabat és amb pintura epòxid-polièster amb un gruix mínim de 70micres.

Les mides d'aquest producte són: 2775mm de alçada x 4780mm x 400mm de fons amb un pas entre prestatgeries de 1085mm mínim. L'altura útil dels prestatges no pot ser inferior a 300mm d'altura.

Els prestatges d'aquest producte han de ser graduables cada 25mm. Ha de poder encabir caixes de mides de 320x110x260mm. Un total de 1312 unitats de caixes. La càrrega estimada per metre quadrat és de 40kg, amb una càrrega màxima per metre lineal de prestatge de 100kg.

Sostres dobles fabricats d'una sola peça, dotats d'una omega reforçada soldada. Prestatges dotats de retenidor darrera. Els bastidors intermedis fabricats d'una sola peça. Amb tensors d'arriostament regulables. Peus d'anivellament per un bon confort amb el terra.

Ubicació i quantitat:

Planta	Sala	Quantitat
Soterrani		
Sòcol 2	C13	2u
Sòcol 1		
Baixa		
Primera		
Segona		
Tercera		

Característiques tècniques:

Les prestatgeries metàl·liques són modulars, fàcils de muntar, es poden ampliar i permeten modificar-ne la configuració així com la reutilització de tot el material en possibles canvis d'ubicació. També és possible adaptar-les a futures instal·lacions d'armaris compactes mòbils.

Els prestatges: ofereixen una capacitat de càrrega de 100 kg. per metre lineal i se suporten en els panells i bastidors intermedis mitjançant ganxos de fàcil col·locació i extracció (no es necessita cap tipus d'eina o accessori). Són graduables cada 25 mm. de forma independent per cada cara de la prestatgeria.

Els laterals exteriors: (panell frontal i posterior) Construïts en una sola peça, en planxa d'acer polida i laminada en fred d'1 mm. d'espessor. A la part exterior van proveïts d'un visor portatítols que permet la identificació del contingut de les prestatgeries.

Els bastidors intermedis: Elements que divideixen l'interior de les prestatgeries en dos o més mòduls segons la seva dimensió longitudinal. Té una estructura formada per quatre perfils verticals, folrats amb panells divisoris, per a evitar el desplaçament i la possible caiguda de la documentació.

Els posteriors: Elements que divideixen i fan independents les dues cares de les prestatgeries dobles, de manera que eviten el possible desplaçament de la documentació. Així mateix doten l'estructura d'una total estabilitat i estalvien l'ús de tensors de trava.

Peus anivelladors: suporten les prestatgeries i en permeten l'anivellament.

Tensors de trava: elements que aguanten amb força els bastidors i que doten l'estructura de total estabilitat. Incorporen tensors de rosca per a ajustar la verticalitat. Possibilitat de personalitzar la seva instal·lació mitjançant l'elecció de color segons la carta RAL.

Mides i croquis de la prestatgeria:

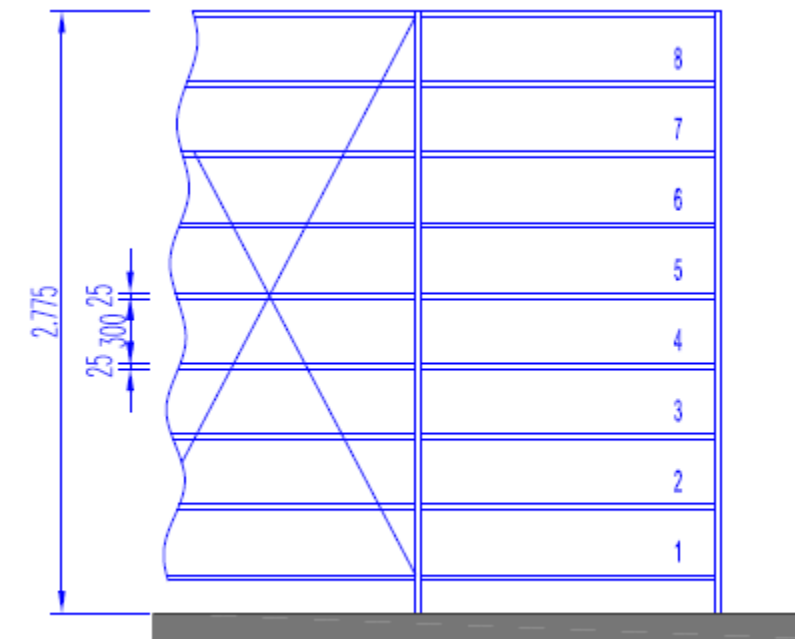

Estanterias fijas E-FIX

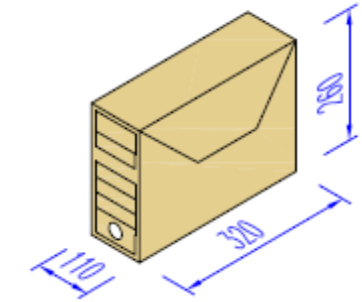

Característiques estètiques:

Acabats:

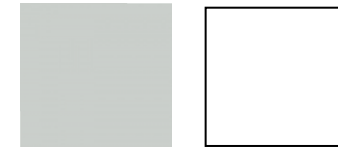

Imatges:





Característiques funcionals:

Els mobles han de respondre a criteris ergonòmics, de fàcil neteja i manteniment i de gran resistència i durabilitat. A partir d'aquestes consideracions, es proposen les següents condicions:

- És un model de fàcil manteniment i neteja gracies als seus materials de fabricació.
- La seva versatilitat permet incorporar múltiples accessoris i complements que fan possible que s'adaptin a les diferents necessitats de cada arxiu (prestatges per a carpetes penjants, material audiovisual, revister-expositor, prestatges extraïbles, safates de consulta, suportallibres de varetes, separadors metàl·lics, portes batents...).

Normativa i Certificats:

Aquest producte compleix amb la següent normativa:

- ISO 9001
- ISO 14001
- ISO 14006

EMM11.1 i EMM11.2: Arxius Mòbils. Prestatgeria doble model E-DISC de Eypar o equivalent

L'arxiu EMM11.1 ha de ser de la mateixa marca que l'arxiu EMM11.2 per a respectar l'homogeneïtat, composició i materials del projecte.

Prestatgeria amb accionament amb volant (triple reducció) i base de lliscament amb plataforma de fusta hidròfuga plastificada i cantejada. Prestatges amb retenidor darrera i omega de reforç soldada. Sostres dobles en una sola peça amb visor porta-títols. Bastidors d'una sola peça. Tensors regulables. Carros en xapa d'acer galvanitzat. Rampa d'accés d'alumini. Raïls d'acer calibrat massís i zincat. Inclou sistema de bloqueig.

Aquest producte està format per un armari doble mòbil amb portes corredisses (EMM11.2) + 5 armaris dobles mòbils (EMM11.1).

L'altura dels armaris és de 2170mm x 6718mm de llarg. El armari EMM11.2 és de 885mm de profunditat i els armaris EMM11.1 són de 800mm. L'amplada del passadís no pot ser inferior a 880mm. Amb una altura útil dels prestatges de 300mm.

Els prestatges són graduables cada 25mm. Amb una capacitat per a caixes mínim de mides: 320 x 110 x 260mm. Ha de tenir una capacitat de 4176 unitats de caixes.

La càrrega màxima admissible per metre lineal de prestatge és de 100kgs.

Inclou prestatges dotats de retenidor darrera i d'una omega de reforç soldada. Sostres dobles fabricats en una sola peça, dotats d'una omega de reforç soldada. Panells frontals fabricats en una sola peça. Els tensors d'arriostament són regulables.

Ubicació i quantitat:

Planta	Sala	Quantitat
Soterrani		
Sòcol 2		
Sòcol 1	P05	5u (EMM11.1) 1u (EMM11.2)
Baixa		
Primera		
Segona		
Tercera		

Característiques tècniques:

Els armaris compactes E-DISC llisquen sobre rails. Un sol passadís de servei és suficient per a accedir a qualsevol punt de l'arxiu. La seva construcció a mida segons l'objecte de l'arxiu i l'adaptació a l'espai disponible permeten aconseguir la capacitat màxima en qualsevol circumstància.

Per a desplaçar-los n'hi ha prou amb una simple pressió sobre la bola situada en el disc d'accionament. El sistema de reducció d'esforç que incorpora permet el desplaçament de diversos armaris al mateix temps.

La construcció metàl·lica li confereix un grau elevat de protecció davant de possibles casos d'incendi. Els equips E-DISC incorporen un tancament general que permet bloquejar tot el conjunt de manera que se n'impedeixi l'obertura.

Amb els armaris pot duplicar-se la capacitat de l'arxiu. Les prestatgeries fixes convencionals necessiten un passadís d'accés per a cada mòdul. Amb aquest model un sol passadís és suficient per a accedir a qualsevol punt de l'arxiu.

Permet ampliacions i la construcció modular facilita la reutilització de tot el material existent en possibles canvis d'ubicació (trasllats).

Els armaris llisquen sobre de rails d'acer calibrat d'alta resistència. Poden col·locar-se directament sobre el terra existent o anar encastat en el paviment.

Opcionalment trobem que ha de tenir dues altres opcions per collar-se:

- L'opció "Plataforma" no requereix cap tipus d'obra per la seva instal·lació. Els rails s'anivellen directament sobre el terra existent, cobrint amb els altres materials (tarimes de diferents tipus) els espais lliures per evitar ensopegades. Incorpora una rampa perimetral per a facilitar l'accés amb els carros de transport.
- L'opció "encastat" pot fer-se directament amb obra (solera) i recrescut posterior o mitjançant obertura de regates en el paviment existent.

Els armaris inclouen múltiples accessoris que permeten l'adaptació a les diferents necessitats de cada arxiu.

Possibilitat de personalitzar la seva instal·lació mitjançant l'elecció de color segons carta Ral i altres acabats.

Mides i croquis de la prestatgeria:

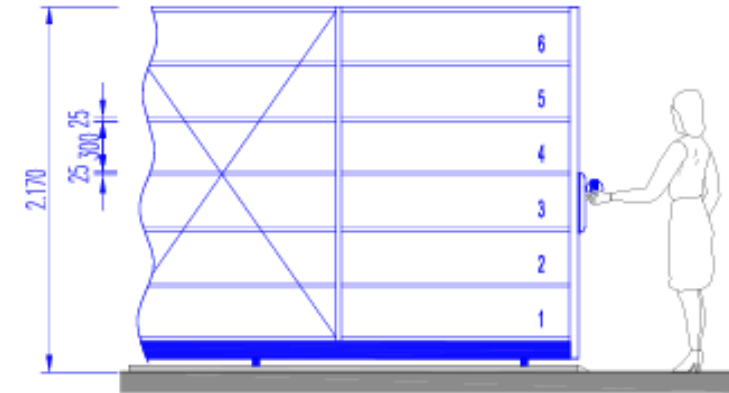

Característiques estètiques:

Acabats:

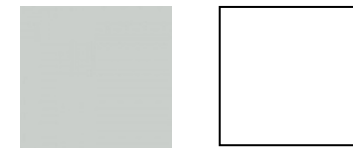

Imatges:





Característiques funcionals:

Els mobles han de respondre a criteris ergonòmics, de fàcil neteja i manteniment i de gran resistència i durabilitat. A partir d'aquestes consideracions, es proposen les següents condicions:

- És un model de fàcil manteniment i neteja gracies als seus materials de fabricació.
- Aquest producte ajudarà a tenir una gestió més eficient de l'arxiu i facilitarà l'ordre, millorarà l'accessibilitat, aportarà solucions per a optimitzar el grau de conservació de la documentació arxivada i permetrà un millor aprofitament de l'espai disponible.

Normativa i Certificats:

Aquest producte compleix amb la següent normativa:

- ISO 9001
- ISO 14001
- ISO 14006



EMM12.1: Guixetes armer. Guixetes armer model COMPARTIMENTOS REFORZADOS (grau B) de Ferrimax o equivalent

L'arxiu EMM12.1 ha de ser de la mateixa marca que l'arxiu EMM12.2 per a respectar l'homogeneïtat, composició i materials del projecte.

La porta i el marc fabricat de 6mm de gruix i el cos (estructura) de 2mm. Inclou un sòcol de 400mm. També inclou embellidors laterals i tancament amb clau.

Composició tipus columna format per un total de 8 compartiments. Hi haurà un total de 176 compartiments. Les mides d'aquests seran de 165x270mm. Les mides dels interiors dels compartiments són de 193x330x460mm.

El tancament és amb clau Kaba Mauer de doble intervenció que permet l'ús lliure a l'usuari amb el permís del supervisor. El supervisor, pot bloquejar i desbloquejar els compartiments individualment però no pot obrir-los sense la presència dels usuaris.

Ubicació i quantitat:

Planta	Sala	Quantitat
Soterrani		
Sòcol 2		
Sòcol 1	P02	18u
Baixa		
Primera		
Segona		
Tercera		

Característiques tècniques:

Cos fabricat amb xapa d'acer pintada de 2mm de gruix amb angles de reforç. La porta i el frontal fabricats amb xapa d'acer pintat de 5 a 10mm de gruix segons els nivell de seguretat.

Les frontisses són interiors i reforçades per resistir qualsevol intent d'enfonsament. Les superfícies internes i externes dels compartiments estan protegides amb pintura en pols al forn.

Es poden construir els compartiment en acer inoxidable de 6mm de gruix.

Opcionalment no inclòs en l'oferta aquest model ha de poder instal·lar compartiments robotitzats. Hi ha disponibles caixetes interiors de plàstic o metàl·liques.

Mides i croquis de la prestatgeria:

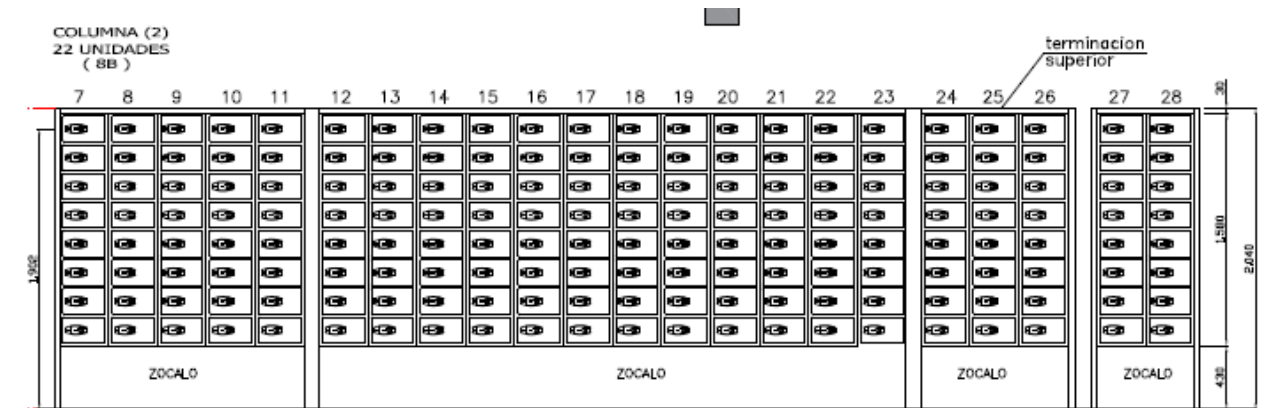

Característiques estètiques:

Acabats:



Opcionalment no inclòs en l'oferta s'ha de poder fabricar aquest producte amb un color personalitzat.

Imatges:

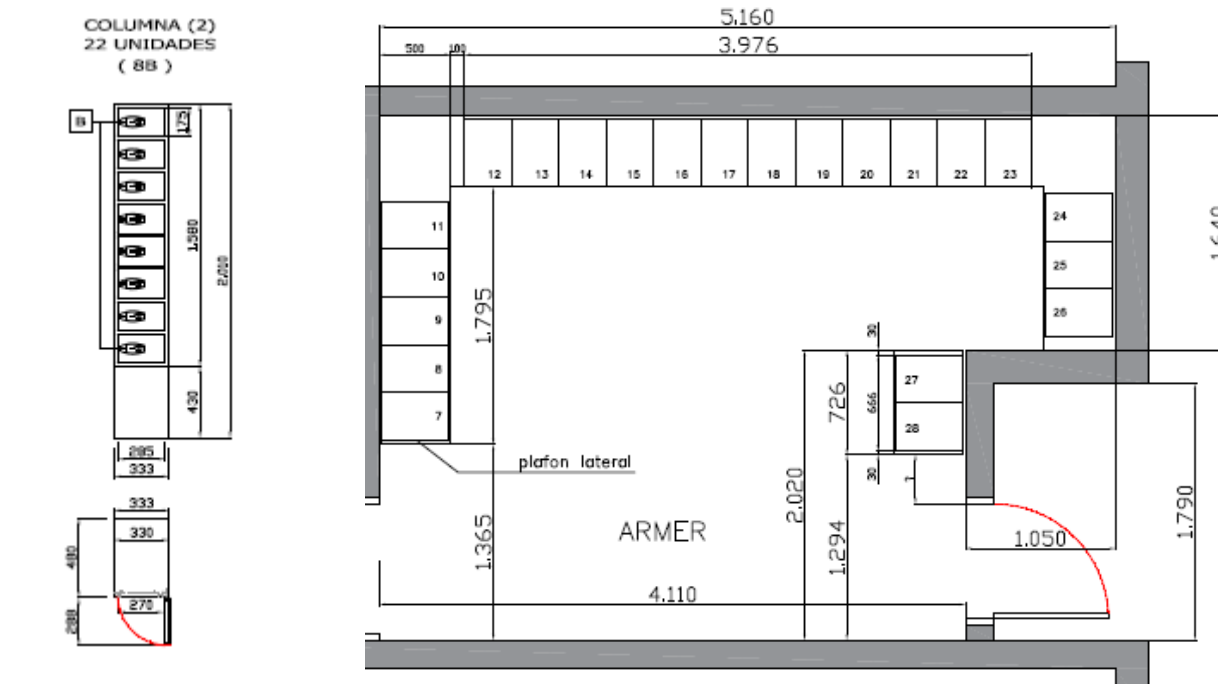

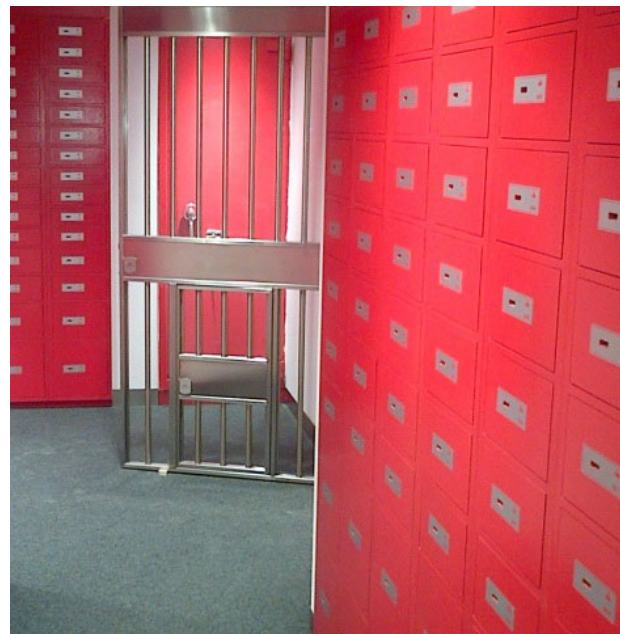

Característiques funcionals:

Els mobles han de respondre a criteris ergonòmics, de fàcil neteja i manteniment i de gran resistència i durabilitat. A partir d'aquestes consideracions, es proposen les següents condicions:

- És un model de fàcil manteniment i neteja gracies als seus materials de fabricació.
- Producte que permet els usuaris deixar amb seguretat i control objectes en el seu interior, on es mantindran en perfectes condicions sense patir cap tipus d'incidència o desgast, gràcies el seu tancament de control i clau.

Normativa i Certificats:

Aquest producte compleix amb la següent normativa:

- Resistència al robatori segon la norma UNE 108115 grado B
- ISO 9001

EMM12.2: Guixetes armer. Guixetes armer model COMPARTIMENTOS REFORZADOS (grau B) de Ferrimax o equivalent

L'arxiu EMM12.2 ha de ser de la mateixa marca que l'arxiu EMM12.1 per a respectar l'homogeneïtat, composició i materials del projecte.

La porta i el marc fabricat de 6mm de gruix. Inclou embellidors laterals. Equipats amb tancament amb clau per una major seguretat. Compostat per 3 compartiment: un compartiment de mides de 1168x330x460mm + 2 unitats de compartiment de 388x330x460mm.

El tancament és amb clau Kaba Mauer de doble intervenció que permet l'ús lliure a l'usuari amb el permís del supervisor. El supervisor, pot bloquejar i desbloquejar els compartiments individualment però no pot obrir-los sense la presència dels usuaris.

Ubicació i quantitat:

Planta	Sala	Quantitat
Soterrani		
Sòcol 2		
Sòcol 1	P02	6u
Baixa		
Primera		
Segona		
Tercera		

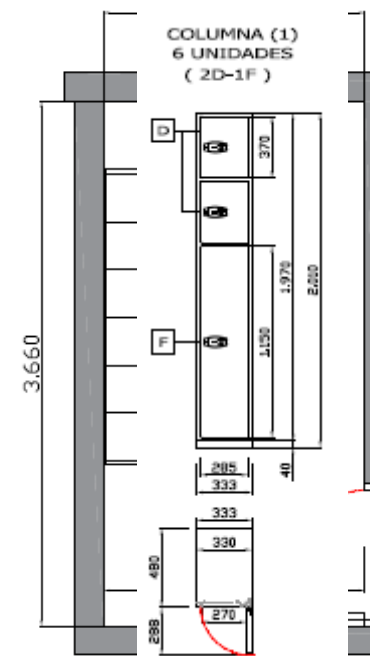

Característiques tècniques:

Cos fabricat amb xapa d'acer pintada de 2mm de gruix amb angles de reforç. La porta i el frontal fabricats amb xapa d'acer pintat de 5 a 10mm de gruix segons els nivell de seguretat.

Les frontisses són interiors i reforçades per resistir qualsevol intent d'enfonsament. Les superfícies internes i externes dels compartiments estan protegides amb pintura en pols al forn.

Es poden construir els compartiment en acer inoxidable de 6mm de gruix.

Opcionalment no inclòs en l'oferta aquest model ha de poder instal·lar compartiments robotitzats. Hi ha disponibles caixetes interiors de plàstic o metàl·liques.

Mides i croquis de la prestatgeria:

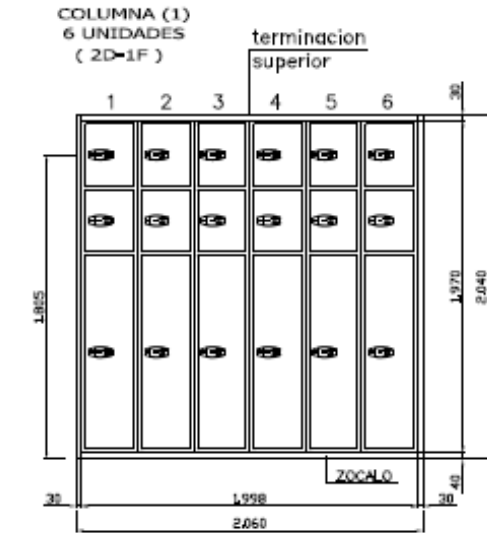

Característiques estètiques:

Acabats:



Opcionalment no inclòs en l'oferta s'ha de poder fabricar aquest producte amb un color personalitzat.

Imatges:

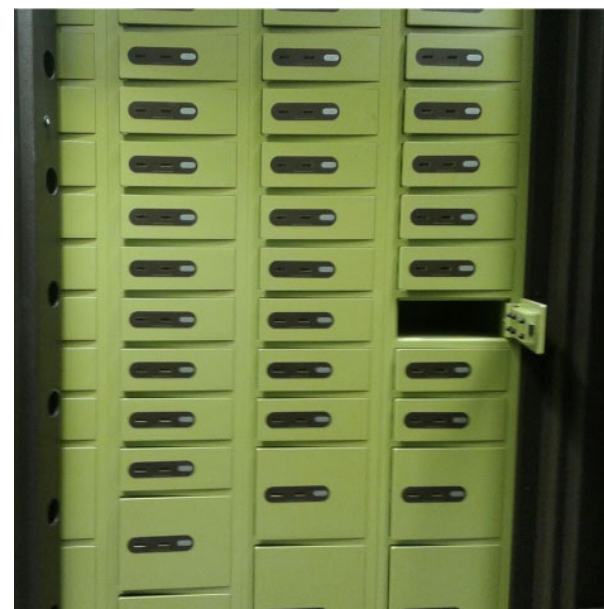
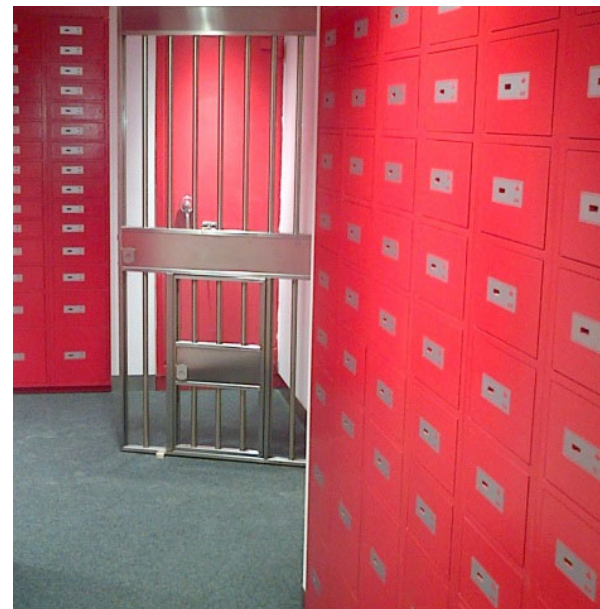

Característiques funcionals:

Els mobles han de respondre a criteris ergonòmics, de fàcil neteja i manteniment i de gran resistència i durabilitat. A partir d'aquestes consideracions, es proposen les següents condicions:

- És un model de fàcil manteniment i neteja gracies als seus materials de fabricació.
- Producte que permet els usuaris deixar amb seguretat i control objectes en el seu interior, on es mantindran en perfectes condicions sense patir cap tipus d'incidència o desgast, gràcies el seu tancament de control i clau.

Normativa i Certificats:

Aquest producte compleix amb la següent normativa:

- Resistència al robatori segon la norma UNE 108115 grau B
- ISO 9001

EMM15. Prestatgeries model M3 de Mecalux o equivalent en disseny, qualitat i preu

Mida prestatgeria unitària de 1000 amplada x 500 fons x 2000 mm alçada.

Ubicació i quantitat:

Planta	Sala	Quantitat
Soterrani	I05	2u
	M06	11u
	M07	12u
Sòcol 2	C03	2u
	C14	20u
Sòcol 1	I07	10u
	G04	18u
	TI13	10u
Baixa		
Primera		
Segona		
Tercera		

Característiques tècniques:

Sistema bàsic de emmagatzematge manual i arxiu destinat a carregues mitges i lleugeres. Gràcies a la combinació dels seus diferents components pot oferir multitud de prestacions.

Escales: Elements verticals creats a partir de dos puntals, units entre si per travessers, xapes laterals o conjunts de travessers i diagonals que li donen la rigidesa necessària. L'escala bàsica és la formada per dos puntals, travessers i peus. El nombre de travessers depèn fonamentalment de l'alçada de l'escala, el nombre mínim és dos. Existeixen dos tipus de puntals depenent de la càrrega i l'ús, amb 6 o 12 plegats, tots dos ranurats lateralment cada 25mm per enganxar els suports de panell i accessoris. Els peus poden ser de plàstic, metàl·lics o plaques de anivellació. Els travessers s'acoblen per l'interior dels puntals fins arribar al punt de fixació, aportant al conjunt rigidesa, es col·loquen un mínim de dos.

Les escales poden ser, a més del sistema constructiu bàsic, formades amb travessers i diagonals, formades amb xapa central, formades amb xapa lateral i formades amb malla metàl·lica.

Panells metàl·lics: Són els bàsics per formar els nivells de càrrega. Estan fabricats d'una sola peça en xapa galvanitzada, conformada mitjançant varis plecs, el que li dona una gran capacitat de càrrega tant en la seva part frontal com lateral. Els panells metàl·lica s'uneixen als puntals mitjançant suports. La forma d'aquests suports fa més rígida la unió dels panells amb puntals quant més gran és la càrrega. Hi ha dos models en funció de la càrrega: panells HL (per càrregues lleugeres) i panells HM (per càrregues mitges i pesades).

Conjunt d'atirantats: Són imprescindibles per aconseguir l'aplomi i rigidització longitudinal de les prestatgeries. Es collen en els ranures laterals dels puntals posteriors i es tensen fins aconseguir aplomar les prestatgeries. El nombre d'atirantats és variable segons l'alçada, el nombre de mòduls i la càrrega emmagatzemada.

Accessoris: Xapes de fons, fons de malla, sòcols i frontis, divisòries de panell ranurat, estructura prestatge, prestatge malla, portes, suports tub penjador, senyalitzadors magnètics, banderola de senyalització lateral, etiqueta de identificació, calaixos de plàstic extraïbles, altres solucions especials.

Opcionalment trobem que aquest producte és configurable a moltes mides diferents:

- Alçada: 2000 – 2250 – 2500 i 3000 mm
- Amplada: 1000 – 1250 i 1400 mm
- Fondària: 300 – 400 – 500 i 600 mm
- Capacitat per nivell: 120 – 150 i 250 Kg
- Nº de nivells: 5 – 6 i 7

Característiques estètiques:

Imatge:



Acabats:

- Puntals M3 (Blau RAL 5003)
- Panells HM (Galvanitzats)
- Travessers M3 (Galvanitzats)
- Peus M3 (Blau)

Certificacions i normativa:

- ISO 9001
- TÜV
- ISO 14001
- ISO 45001
- ISO 14006

EQUIPAMENTS

EQP01: Hidronetejadora d'aigua freda professional de Fluid Girona o equivalent en disseny, qualitat i preu

Hidronetejadora d'aigua freda professional. Bomba amb capçal de llautó amb tres pistons d'acer inox Motor elèctric monofàsic amb doble rodament a 2.800 rpm Regulador de pressió. Manòmetre: Sistema de projecció de detergent a baixa pressió. Magnetotèrmic de protecció motor. Atur total automàtic temporitzat.

Ubicació, quantitat:

Planta	Sala	Quantitat
Soterrani		
Sòcol 2	C16	1u
Sòcol 1		
Baixa		
Primera		
Segona		
Tercera		

Característiques tècniques:

Bomba amb capçal de llautó amb tres pistons d'acer inoxidable.

Motor elèctric monofàsic amb doble rodament a 2.800 rpm

Regulador de pressió. Manòmetre. Sistema de projecció de detergent a baixa pressió.

Magneto-tèrmic de protecció motor. Atur total automàtic temporitzat.

Quatre metres de mànega elèctrica amb endoll. Carro amb rodes de ø200mm.

Mànega d'alta pressió de 8 metres amb endoll ràpid M22. Enrotllador de mànega integrat.

Pistola amb llança desmuntable per la mitat amb endoll ràpid. Filtre multireg (doll, ventall i detergent).

Certificat CE i manual d'instruccions segons normativa vigent.

Accessoris opcionals: Filtre rotatiu. Filtre sorrejat. Filtre neteja canonades. Llança escuma.

BOMBA	HS	0213001
PRESION	BAR	150
CAUDAL	L/H	480
R.P.M.	RPM	2.800
TEMPERATURA MAXIMA	°C	60
POTENCIA	HP	3
VOLTAJE	V	230
N° FASES		1
CONSUMO	A	12
DIMENSIONES	CM	51 X 41 X 85
PESO	KG	25

Característiques estètiques:

Imatges:



Característiques funcionals:

Els mobles han de respondre a criteris ergonòmics, de fàcil neteja i manteniment i de gran resistència i durabilitat. A partir d'aquestes consideracions, es proposen les següents condicions:

- És un model de fàcil manteniment i neteja gràcies als seus materials.
- Resistent i estable gràcies els seus materials de fabricació.

EQP02: Lona rentat cotxes. Lona de rentat impermeable PVC G650 de Cortimarkt o equivalent en disseny, qualitat i preu

Lona de rentat PVC G650. Subministrament muntatge de Lona més suports necessaris pel bon funcionament d'aquesta.

Ubicació, quantitat:

Planta	Sala	Quantitat
Soterrani		
Sòcol 2	C16	2u
Sòcol 1		
Baixa		
Primera		
Segona		
Tercera		

Característiques tècniques:

Cortina PVC G650, formada per:

Finestra amb vidre tipus panoràmic, alçada aproximada vidre 130cm.

Guia de 80*40 2/u. de 650*350, 1 guia de 6.00*3.50

67/unitats de polea brida con rodaments en blanc.

67/unitats de ESE galvanitzades 4,5

Riels independents, no fan corba en els extrems.

1/recta amb teixit de 6m + 2/ recta amb teixit de 4m.

Els teixits es poden unir entre ells amb velcro.

Característiques funcionals:

Els mobles han de respondre a criteris ergonòmics, de fàcil neteja i manteniment i de gran resistència i durabilitat. A partir d'aquestes consideracions, es proposen les següents condicions:

- És un model de fàcil manteniment i neteja gràcies als seus materials.
- Resistent i estable gràcies els seus materials de fabricació.

EQP03: Contenidor alimentari model 58 de SIE o equivalent en disseny, qualitat i preu

Ubicació, quantitat i colors:

Planta	Sala	Quantitat
Soterrani		
Sòcol 2	R01	2u (groc)
	R02	2u (gris)
	R03	1u (blau) 1u (verd)
Sòcol 1		
Baixa		
Primera		
Segona		
Tercera		

Característiques tècniques:

Contenidor en polietilè d'alta qualitat de categoria alimentaria de 4,5 mm de gruix. Accionament de la tapa mitjançant pedal. Rodes posteriors d'alta resistència. Capacitat 120 litres. Dimensions H:900 x A:550 x F:550 mm.

Acabats en diferents colors:



Característiques estètiques:

Imatges:



Mides:

990 mm alçada,
550 mm amplada,
550mm fondària



120 litres.

Característiques funcionals:

Els mobles han de respondre a criteris ergonòmics, de fàcil neteja i manteniment i de gran resistència i durabilitat. A partir d'aquestes consideracions, es proposen les següents condicions:

- És un model de fàcil manteniment i neteja gràcies als seus materials.

- Fàcil de moure i transportar gràcies a les seves rodes.
- Resistent i estable gràcies els seus materials de fabricació.

Normativa:

Aquest model compleix amb les següents normatives:

- ISO 9001

EQP04: Paperera model 111 de SIE o equivalent en disseny, qualitat i preu**Ubicació i quantitat:**

Planta	Sala	Quantitat
Soterrani		
Sòcol 2	C01	1u
	C02	1u
	C13	1u
	C14	1u
Sòcol 1	P04	1u
	P05	1u
	G03	1u
	TI01	1u
	TI02	1u
	TI05	1u
	TI06	2u
Baixa	A03	1u
	A04	2u
	A05	1u
	A06	1u
	A07	1u
	A08	1u
	TI01	1u
	TI02	4u
Primera	TI01	1u
	TI02	2u
	TI07	1u
	TI08	2u
	TI09	2u
	TI10	1u
	TI11	1u
Segona	TI01	1u
	TI03	2u
	TI04	1u
	TI05	1u
	TI06	1u
	TI07	1u
	TI08	1u
	TI09	1u
	TI10	1u
	TI11	2u
	TI12	1u

Tercera

Característiques tècniques:

Paperera metàl·lica amb nanses. Cèrcol inferior en PVC negre.

Capacitat: 16 litres. Pes: 1,30 kg. Material en Xapa d'acer de 0,5 mm. de gruix.

Acabats en diferents colors:

**Característiques estètiques:**Imatges:**Característiques funcionals:**

Els mobles han de respondre a criteris ergonòmics, de fàcil neteja i manteniment i de gran resistència i durabilitat. A partir d'aquestes consideracions, es proposen les següents condicions:

- És un model de fàcil manteniment i neteja gràcies als seus materials.
- Fàcil de moure i transportar gràcies a les seves rodes.
- Resistent i estable gràcies els seus materials de fabricació.

Normativa:

Aquest model compleix amb les següents normatives:

- ISO 9001

EQP05: Penjador model 652C de SIE o equivalent en disseny, qualitat i preu**Ubicació i quantitat:**

Planta	Sala	Quantitat
Soterrani		
Sòcol 2	C01	1u
Sòcol 1	P04	1u
	P05	1u
	G03	1u
	TI01	1u
	TI02	1u
	TI05	1u
	TI06	1u
Baixa	A03	1u
	A04	1u
	A05	1u
	A06	1u
	A07	1u
	A08	1u
	TI01	1u
	TI02	2u
Primera	TI01	1u
	TI02	1u
	TI07	1u
	TI08	1u
	TI09	1u
	TI11	1u
Segona	TI01	1u
	TI03	1u
	TI04	1u
	TI05	1u
	TI06	1u
	TI07	1u
	TI08	1u
	TI09	1u
	TI10	1u
	TI11	1u
	TI12	1u
Tercera		

Característiques tècniques:

Penjador metàl·lic fabricat amb en tub de 35x1,5mm gruix, pintat en epoxi texturitzat de 40/80 micres de gruix, color a escollir. Curat de la pintura al forn 190°.

Base de 4mm de gruix.

Amb 6 Penjadors de fusta de faig.

Dimensions de 181h cm x 36øcm.

Pes de 5,45 kg.

Colors penjador: negre, blanc o plata.

**Característiques funcionals:**

Els mobles han de respondre a criteris ergonòmics, de fàcil neteja i manteniment i de gran resistència i durabilitat. A partir d'aquestes consideracions, es proposen les següents condicions:

- És un model de fàcil manteniment i neteja gràcies
- als seus materials.
- Fàcil de moure i transportar gràcies a les seves rodes.
- Resistent i estable gràcies els seus materials de fabricació.

Normativa:

Aquest model compleix amb les següents normatives:

- ISO 9001
- UNE-EN 135011 resistència al foc.

EQP06: Paviment Tatami model GTI CONNECT de Gerflor o equivalent en disseny, qualitat i preu

40m2 Paviment Tatami MODEL GTI EL5 CONNECT. Paviment conductiu. Específic zones esportives, peces tipus puzle que queda uniformat. Paviment per a sales blanques i ESD, lloseta de vinil multicapa de 6 mm de gruix, reforçada amb 2 reixetes de fibra de vidre, grup d'abració P.

Ubicació, quantitat:

Planta	Sala	Quantitat
Soterrani		
Sòcol 2		
Sòcol 1	TI04	40m2
Baixa		
Primera		
Segona		
Tercera		

Característiques tècniques:

Paviment de vinil multicapa amb format Lloseta Quadrada de 63,5x63,5 cm.

Gruix total de 6mm, reforçat amb 2 reixes de fibra de vidre. La capa de desgast és de 2mm gruix, fabricada amb un procés continu d'alta pressió, Grup Abrasió P.

Tractament superfície amb la tecnologia "Evercare", que ofereix fàcil manteniment i resistència a les taques de productes químics. No necessita posteriors tractaments de cera.

Lliure instal·lació sense adhesiu. Però amb possibilitat d'instal·lar-se mitjançant un sistema d'enclavament amb cola de milano.

Resistent al foc, Bfl-s1.

Resistència al lliscament de peus descalços, R9.

Resistència al desgast, < 4.0mm3.

Antiestàtic.

Acabats en diferents colors:

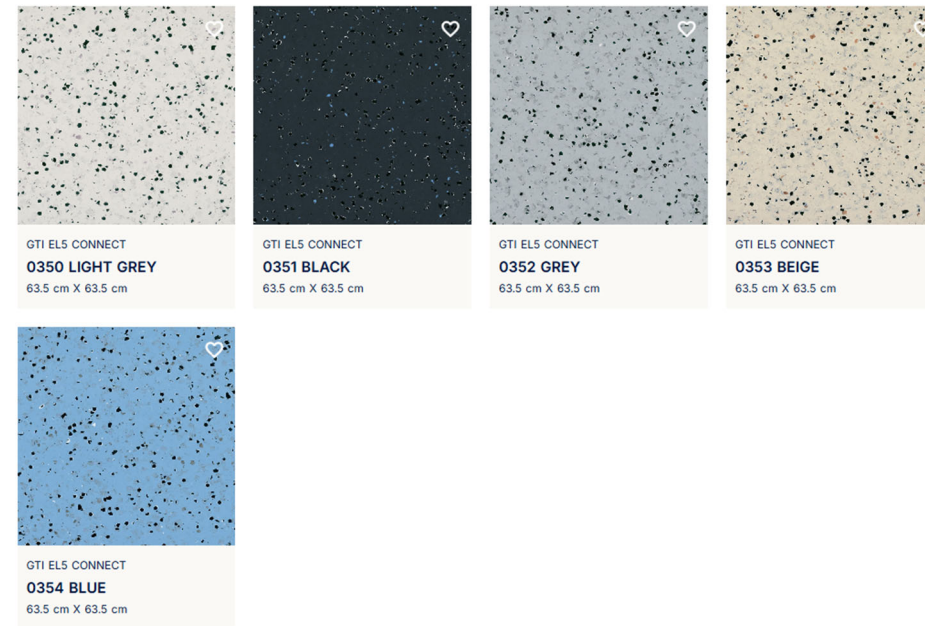

Característiques estètiques:

Imatges:







Característiques funcionals:

Els mobles han de respondre a criteris ergonòmics, de fàcil neteja i manteniment i de gran resistència i durabilitat. A partir d'aquestes consideracions, es proposen les següents condicions:

- És un model de fàcil manteniment i neteja gràcies als seus materials.
- Resistent i estable gràcies els seus materials de fabricació.
- Tractament superfície amb la tecnologia "Evercare", que ofereix fàcil manteniment i resistència a les taques de productes químics.

Normativa:

Aquest model compleix amb la norma EN 649 i ofereix una excel·lent resistència al trànsit.

	GTI EL5 CONNECT		
DESCRIPCIÓN			
Espesor total	EN ISO 24346 (EN 428)	mm	6.00
Grosor de la capa de desgaste	EN ISO 24340 (EN 429)	mm	2
Peso	EN ISO 23997 (EN 430)	g/m ²	9240
Talla	EN ISO 24342 (EN 427)	mm	635 X 635
CLASIFICACIÓN			
Norma / Especificación del producto	-	-	EN ISO 10582 (EN 649)
Clasificación europea	EN ISO 10874 (EN 685)	clase	34 - 43
Clasificación al fuego	EN 13 501-1	clase	B _s -s1
Resistencia eléctrica(1)	EN 1081	Ω	$5 \times 10^4 \leq R_t \leq 10^6$
	IEC 61.340-4-1		$\leq 10^9$
	IEC 61340-4-5		$\leq 10^9$
	ANSI/ESD STM 7.1		$\leq 10^9$
Propensión eléctrica estática	EN 1815	kV	< 2
	IEC 61340-4-5	V	< 100 (2)
Protección contra descargas electrostáticas	ESD S20.20	-	OK
	IEC 61340-5-1	-	OK
Resistencia al deslizamiento en mojado: prueba en rampa con aceite	DIN 51130	clase	R9
PRESTACIONES			
Resistencia al desgaste	EN 660.2	mm ³	≤ 4
Grupo de desgaste	NF 189	grupo	P
Tipo contenido aglutinante	EN ISO 10582	tipo	I
Estabilidad dimensional	EN ISO 23999 (EN 434)	%	≤ 0.25
Dureza Shore	EN ISO 868	Hd	≥ 90
Ensayo de silla con ruedas (tipo W)	ISO 4918 (EN 425)	-	OK
Conductividad térmica	EN ISO 10456 (EN 12524)	W/(m.K)	0.25
Solidez del color	EN 20 105 - B02	grado	≥ 6
Tratamiento de superficies	-	-	Evercare™
Resistencia a los productos químicos	EN ISO 26987 (EN 423)	clase	OK
MEDIO AMBIENTE / CALIDAD DEL AIRE INTERIOR			
TVOC después de 28 días	ISO 16000-6	µg/ m ³	< 10
Certificación	-	-	Floorscore®
MARCADO CE			
	EN 14041	-	
		-	

(1) Medido antes de la instalación

(2) Medido con zapatillas ESD (tipo ABEBA yUvex)

EQP07: Gàbia d'entrenament de Equipa tu Gym o equivalent en disseny, qualitat i preu

Ubicació, quantitat:

Planta	Sala	Quantitat
Soterrani		
Sòcol 2		
Sòcol 1	TI04	1u
Baixa		
Primera		
Segona		
Tercera		

Característiques tècniques:

Gàbia d'entrenament formada per diferents components:

- . 4 unitats de columna gàbia numerat 270cm (75*75mm)
- . 2 unitats de columna gàbia numerat 360cm (75*75mm)
- . 2 unitats connector quadrat 110 cm
- . 2 unitats connector simple premium 110 cm
- . 2 unitats connector simple premium 180cm
- . 2 unitats penjador cinta anells
- . 2 unitats suport Squad per gàbia plus (par)
- . 2 unitats connector 180cm agarri 32 mm

Foto orientativa, exemple de Gàbia per entrenar.



Característiques funcionals:

Els mobles han de respondre a criteris ergonòmics, de fàcil neteja i manteniment i de gran resistència i durabilitat. A partir d'aquestes consideracions, es proposen les següents condicions:

- És un model de fàcil manteniment i neteja gràcies als seus materials.
- Resistent i estable gràcies els seus materials de fabricació.

EQP08: Sac Boxing ST AFW COMBAT STAR de Equipa tu Gym o equivalent en disseny, qualitat i preu

Sac Boxing ST AFW COMBAT STAR (180X35CM), amb anella.

Ubicació, quantitat:

Planta	Sala	Quantitat
Soterrani		
Sòcol 2		
Sòcol 1	TI04	1u
Baixa		
Primera		
Segona		
Tercera		

Característiques tècniques:

Sac de boxa indicat per a us d'exercicis d'entrenament de boxa, arts marciais, MMA i entrenament funcional.

Fabricat en pell sintètica d'alta qualitat.

Encoixinament resistent als cops amb potencia.

Sistema d'enganxament amb quatre cadenes i ròtula multidireccional.

Anella de subjecció en la part superior que li dona solidesa i durabilitat.

Mides de 180h x ø35cm.

Pes 76 kg.



Característiques funcionals:

Els mobles han de respondre a criteris ergonòmics, de fàcil neteja i manteniment i de gran resistència i durabilitat. A partir d'aquestes consideracions, es proposen les següents condicions:

- És un model de fàcil manteniment i neteja gràcies als seus materials.
- Resistent i estable gràcies els seus materials de fabricació.

EQP09: Corda Entrenament AFW 10M de Equipa tu Gym o equivalent en disseny, qualitat i preu

Ubicació, quantitat:

Planta	Sala	Quantitat
Soterrani		
Sòcol 2		
Sòcol 1	TI04	2u
Baixa		
Primera		
Segona		
Tercera		

Característiques tècniques:

Corda d'entrenament fabricada amb fibra de nylon.

Extrems ergonòmics per a millor adherència.

Mides: 10 metres. Ø38mm gruix.

Pes 8,5 kg.



Característiques funcionals:

Els mobles han de respondre a criteris ergonòmics, de fàcil neteja i manteniment i de gran resistència i durabilitat. A partir d'aquestes consideracions, es proposen les següents condicions:

- És un model de fàcil manteniment i neteja gràcies als seus materials.
- Resistent i estable gràcies els seus materials de fabricació.

EQP10: Trx kit de suspensió AFW de Equipa tu Gym o equivalent en disseny, qualitat i preu

Ubicació, quantitat:

Planta	Sala	Quantitat
Soterrani		
Sòcol 2		
Sòcol 1	TI04	1u
Baixa		
Primera		
Segona		
Tercera		

Característiques tècniques:

Sistema d'exercicis que fa us de la gravetat i del teu propi pes corporal per a exercitar diferents grups musculars. Tu tens el control en cada exercici simplement graduant la posició del teu cos per afegir o disminuir resistència.

Kit que inclou una bossa de reixeta per a transport, subjeccions de goma, ancoratge per a porta, cintes adaptables per a ancoratge (de nylon per a major resistència), enganxaments i mosquetó de seguretat (de titani i alumini) amb cargol d'allen.

Pes 1kg.



Característiques funcionals:

Els mobles han de respondre a criteris ergonòmics, de fàcil neteja i manteniment i de gran resistència i durabilitat. A partir d'aquestes consideracions, es proposen les següents condicions:

- És un model de fàcil manteniment i neteja gràcies als seus materials.
- Resistent i estable gràcies els seus materials de fabricació.

EQP11: Escut de copejament AFW COMBAT de equipa tu Gym o equivalent en disseny, qualitat i preu

Ubicació, quantitat:

Planta	Sala	Quantitat
Soterrani		
Sòcol 2		
Sòcol 1	TI04	4u
Baixa		
Primera		
Segona		
Tercera		

Característiques tècniques:

PAO – Escut de copejament es fabrica amb materials d'alta qualitat per a garantir la seva durabilitat i resistència a llarga durada. Exterior fabricat en pell sintètica.

Disseny ergonòmic i encoixinat amb escuma d'alta densitat que proporciona una protecció excepcional per a l'entrenador o company d'entrament, absorbint els impactes i reduint el risc de lesions.

Mides: 39,5x19,5 x 90hcm.

Pes de 2kg.



Característiques funcionals:

Els mobles han de respondre a criteris ergonòmics, de fàcil neteja i manteniment i de gran resistència i durabilitat. A partir d'aquestes consideracions, es proposen les següents condicions:

- És un model de fàcil manteniment i neteja gràcies als seus materials.
- Resistent i estable gràcies als seus materials de fabricació.

EQP12: Superbanda de resistència AFW AZUL de Equipa tu Gym o equivalent en disseny, qualitat i preu

Ubicació, quantitat:

Planta	Sala	Quantitat
Soterrani		
Sòcol 2		
Sòcol 1	T104	2u
Baixa		
Primera		
Segona		
Tercera		

Característiques tècniques:

Banda elàstica de làtex, fabricada amb goma altament resistent que manté la seva resistència i flexibilitat després de períodes prolongats d'ús.

Resistència: 54-79 kg. / 120-175 lb.

Perímetre: 205 cm.

Mides: Llarg 104cm, amplada de 6,4cm i Gruix 0,45cm.

En color blau.



Característiques funcionals:

Els mobles han de respondre a criteris ergonòmics, de fàcil neteja i manteniment i de gran resistència i durabilitat. A partir d'aquestes consideracions, es proposen les següents condicions:

- És un model de fàcil manteniment i neteja gràcies als seus materials.
- Resistent i estable gràcies als seus materials de fabricació.

EQP13: Nevera model KGN39VIEA de Bosch o equivalent en disseny, qualitat i preu

Nevera model Bosch KGN39VIEA, Frigo combi 203x60x66cm classe E.

Ubicació, quantitat:

Planta	Sala	Quantitat
Soterrani		
Sòcol 2		
Sòcol 1	P03	1u
Baixa		
Primera		
Segona		
Tercera		

Característiques tècniques:

Frigorífic combinat de lliure instal·lació, color exterior en acer antipetjades.

Frigorífic amb 5 safates i 3 calaixos interiors.

Congelador amb tres calaixos. No frost.

Apertura porta reversible. Tirador vertical integrat.

Control i indicadors: temperatura, porta oberta, avaria, congelador, display, etc.

Eficiència energètica E.

Classe de nivell de soroll C.

Mides de 60x66 x 203hcm.

Característiques funcionals:

Els mobles han de respondre a criteris ergonòmics, de fàcil neteja i manteniment i de gran resistència i durabilitat. A partir d'aquestes consideracions, es proposen les següents condicions:

- És un model de fàcil manteniment i neteja gràcies als seus materials.
- Resistent i estable gràcies als seus materials de fabricació.



EQP14: Microones Bosch FEL023MS2 o equivalent en disseny, qualitat i preu

Microones Bosch FEL023MS2. Disseny: Lliure instal·lació

Ubicació, quantitat:

Planta	Sala	Quantitat
Soterrani		
Sòcol 2		
Sòcol 1	P03	2u
Baixa		
Primera		
Segona		
Tercera		

Característiques tècniques:

Microones lliure instal·lació, acer inoxidable.

Capacitat interior de 20 L.

Combinat: microones i quartz grill.

Potència microones de 800 w. Potència del Grill de 1200w.

Desconnexió de seguretat forn, interruptor contacte porta.

Inclou una graella i un plat giratori.

Mides de 26hx44,2 x34,5 cm.



Característiques funcionals:

Els mobles han de respondre a criteris ergonòmics, de fàcil neteja i manteniment i de gran resistència i durabilitat. A partir d'aquestes consideracions, es proposen les següents condicions:

- És un model de fàcil manteniment i neteja gràcies als seus materials.
- Resistent i estable gràcies als seus materials de fabricació.

EQP15: Cafetera de càpsules model LM9012/60 de Philips o equivalent en disseny, qualitat i preu

Cafetera de càpsules model LM9012/60 de Philips L'OR Barista Sublime, funció 2 tasses o una doble. Color Negre.

Ubicació, quantitat:

Planta	Sala	Quantitat
Soterrani		
Sòcol 2		
Sòcol 1	P03	1u
Baixa		
Primera		
Segona		
Tercera		

Característiques tècniques:

Màquina de Cafè per a capsules, amb funció de dos tasses o una doble. En color negre.

Sistema antigoteig.

Potència 1450 w.



Característiques funcionals:

Els mobles han de respondre a criteris ergonòmics, de fàcil neteja i manteniment i de gran resistència i durabilitat. A partir d'aquestes consideracions, es proposen les següents condicions:

- És un model de fàcil manteniment i neteja gràcies als seus materials.
- Resistent i estable gràcies els seus materials de fabricació.

EQP16: Aixeta. Aixeta monocomandament industrial alt de Presto o equivalent en disseny, qualitat i preu

Aixeta monocomandament industrial alt per aigüera de sobre per us industrial de Presto REF. 70800 o equivalent. Acabat cromo.

Ubicació, quantitat:

Planta	Sala	Quantitat
Soterrani		
Sòcol 2		
Sòcol 1	P03	1u
Baixa		
Primera		
Segona		
Tercera		

Característiques tècniques:

Cos i canó en llautó cromat.

Accionament mitjançant maneta monocomandament.

Caudal 25l/min a 3bar i màxima obertura.

L'aigua brolla fins que l'usuari l'apaga manualment.

Entrada G1/2 femella.

Cartutx ceràmic.

Pressió d'us recomanada 1-5bar.

Els materials de l'aixeta poden suportar fins a 75° durant 30min màx.

Pes 2,31Kg.

Subministrat amb elements de fixació, falques flexibles i vàlvules antiretorn.

Mides:

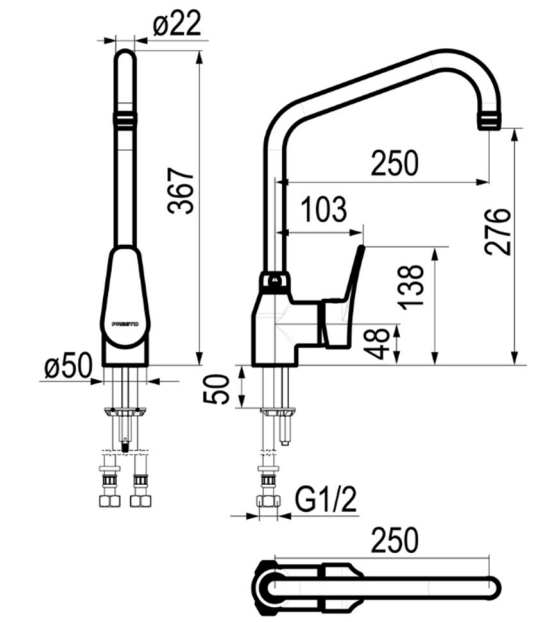

Característiques estètiques:



Característiques funcionals:

Els mobles han de respondre a criteris ergonòmics, de fàcil neteja i manteniment i de gran resistència i durabilitat. A partir d'aquestes consideracions, es proposen les següents condicions:

- És un model de fàcil manteniment i neteja gràcies als seus materials.
- Resistent i estable gràcies els seus materials de fabricació.

Normativa:

- Certificat ISO-9001
- Cos de llautó cromat conforme normes EN-1982 / EN-12164 / EN-12165
- Tractament superficial Níquel-Cromo segons EN-12540
- Resistència a la boira salina 200hores, segons norma ISO-9227.

EQP17: Torradora tipus salamandra model RCPES-280 Royal Catering o equivalent en disseny, qualitat i preu

Torradora model RCPES-280 Royal Catering. Salamandra per hosteleria 2500W – 50 – 300°C

Ubicació, quantitat:

Planta	Sala	Quantitat
Soterrani		
Sòcol 2		
Sòcol 1	P03	1u
Baixa		
Primera		
Segona		
Tercera		

Característiques tècniques:

Torradora salamandra d'acer inoxidable, color platejat. Amb una reixeta i safata per recollir molles. Ajust de temps de 0 a 30min. Selector del grau de torrat.

Potència de 2500W, de 50 a 300°C.

Mides de 33x61x28hcm.



Característiques funcionals:

Els mobles han de respondre a criteris ergonòmics, de fàcil neteja i manteniment i de gran resistència i durabilitat. A partir d'aquestes consideracions, es proposen les següents condicions:

- És un model de fàcil manteniment i neteja gràcies als seus materials.
- Resistent i estable gràcies els seus materials de fabricació.

EQP18: Camilla modular Ultralight A1SPRO de Quirumed o equivalent en disseny, qualitat i preu

Camilla modular Ultralight A1SPRO és la més lleugera de la seva categoria, pesa 12Kg. Plegada ocupa entre 76 i 78 cm, la qual cosa permet emmagatzemar-la en qualsevol espai. 100% alumini. Fabricada amb poliuretà d'alta qualitat i escuma d'alta densitat. Altura regulables de 46 a 74 cm

Ubicació i quantitat:

Planta	Sala	Quantitat
Soterrani		
Sòcol 2		
Sòcol 1	P04	1u
Baixa		
Primera		
Segona		
Tercera		

Característiques tècniques:

Llitera auxiliar plegable d'alumini Ultralight professional.

100% alumini. Fabricada amb poliuretà d'alta qualitat i escuma d'alta densitat.

Alçada regulable de 46 a 74 cm, amb 6 alçades amb regulació telescòpica.

Tensors metàl·lics d'alta resistència per a assegurar l'estabilitat.

4 virolles de goma per a recolzar la llitera en el terra mentre està plegada.

2 nanses d'alta resistència per a facilitar la mobilitat.

Capçal i reposapeus extraïbles, i es poden guardar en l'interior de la llitera per transportar fàcil i còmodament.

Inclou bossa de transport.

Mides de 200x60



Característiques funcionals:

Els mobles han de respondre a criteris ergonòmics, de fàcil neteja i manteniment i de gran resistència i durabilitat. A partir d'aquestes consideracions, es proposen les següents condicions:

- És un model de fàcil manteniment i neteja gràcies als seus materials.
- Resistent i estable gràcies els seus materials de fabricació.
- Controls exhaustius de qualitat i millores contínues.

Normativa:

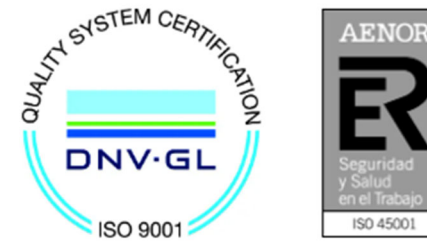

Característiques estètiques:

Imatges:

EQP19: Farmaciola segons PRL centres de treball

Armari farmaciola segons normativa DIN 13169. Farmaciola primers auxilis amb productes homologats complint la normativa CE, aquest kit inclou tot el necessari per a atendre emergències en qualsevol entorn laboral.

Ubicació i quantitat:

Planta	Sala	Quantitat
Soterrani		
Sòcol 2		
Sòcol 1	P04	1u
Baixa		
Primera		
Segona		
Tercera		

Característiques tècniques:

Armari farmaciola segons normativa DIN 13169. Farmaciola primers auxilis amb productes homologats complint la normativa CE, aquest kit inclou tot el necessari per a atendre emergències en qualsevol entorn laboral.

Farmaciola fabricada en xapa d'acer, armari sota clau. Amb dos baldes, dos calaixos i portes amb tres safates. En color blanc.

Contingut inclòs:

Benes elàstiques i adhesives de diferents grandàries per a immobilitzar i protegir lesions.

- Gases estèrils per a netejar i cobrir ferides.
- Apòsits adhesius (tiretes) de diverses grandàries per a cops menors.
- Cotó i esparadrap per a fixar embenatges i gases.

Antisèptics i desinfectants:

- Solució antisèptica, com a alcohol o povidona iodada, per a netejar ferides i evitar infeccions.
- Sèrum fisiològic per a la neteja de ferides o per a la rentada ocular. Instruments bàsics:
- Tisores i pinces per a tallar embenatges i retirar cossos estranys.

Articles de protecció i seguretat:

- Guants d'un sol ús per a evitar el contacte directe amb la sang o fluids corporals

Mides:

60,4x17 x 46,2hcm.

Pes 9,89 kg.

Característiques funcionals:

Els mobles han de respondre a criteris ergonòmics, de fàcil neteja i manteniment i de gran resistència i durabilitat. A partir d'aquestes consideracions, es proposen les següents condicions:

- És un model de fàcil manteniment i neteja gràcies als seus materials.
- Resistent i estable gràcies als seus materials de fabricació.
- Controls exhaustius de qualitat.

Normativa:

Segons DIN 13169.



EQP20: Matalàs Mod. Stándard Sanifirex de Decoratel o equivalent en disseny, qualitat i preu

Matalàs per cel·les.

Model Model Stándard de mida 200X90.

Ubicació i quantitat:

Planta	Sala	Quantitat
Soterrani		
Sòcol 2	C05	6u
Sòcol 1		
Baixa		
Primera		
Segona		
Tercera		

Característiques tècniques:

Matalàs de 200x90cm, Gruix 14cm. Densitat 25KI A (fermesa alta)

Ignífug, antibacterià, impermeable, amb confecció reforçada. Interior inaccessible i inviolable, completament segellat (FullProtect).



Característiques funcionals:

Els mobles han de respondre a criteris ergonòmics, de fàcil neteja i manteniment i de gran resistència i durabilitat. A partir d'aquestes consideracions, es proposen les següents condicions:

- És un model de fàcil manteniment i neteja gràcies als seus materials.
- Resistent i estable gràcies als seus materials de fabricació.

Normativa:

- classFAR: Federal Aviation Regulations
- Matalàs de bloc interior d'escuma de poliuretà ignífuga d'alta densitat, gran fermesa, alta recuperació i òptima transpirabilitat.
- Funda 100% polièster ignífuga classe 1, fungicida, antibacteriana, antifongs y antiàcars
- Normativa matalàs de poliuretà ignífug: UNE-EN 597
- Normativa funda de matalàs ignífuga: UNE-EN 14533 y UNE-EN-ISO 12952
- Prova certificada burilles i cigars: (CRIB UNE ISO 12952:1998)
- Test ignífug prova M1 (UNE 23727-90 R1)
- Certificació en Permeabilització Test (UNE EN 20811:1993)
- ISO 9001 segons Norma UNE-EN-ISO 12952. (norma espanyola, europea i internacional)
- CEN/TS . SB134111BR0002 . 76 fr 59014-16 CFR . BS 7177 . 16 CFR 1633 estableix els requisits de inflamabilitat.

- Protecció total del nucli interior. Impermeable i antifoc. Certificat ignífug Clase 1/ml conforme a les normatives europees. Té un acabat hidròfug permanent, que li dona impermeabilitat i per tant protecció total del nucli de poliuretà. Evitant d'aquesta manera taques, humitats i males olors. A més de ser fungicida, hipoal·lèrgic i antibacterià, evitant la proliferació d'àcars entre altres agents infecciosos.
- Poliuretà d'altíssima densitat. Garanteix la fermesa i durabilitat. El nucli interior està format per planxa de poliuretà d'alta densitat. Més estable, ferm i durador que els poliuretans convencionals utilitzats en el sector residencial.
- Interior inviolable. Costures industrials sense cremalleres ni velcros. Exclueix sistema de confecció industrial utilitzat al matalàs Sanifirex, ofereix un acabat uniforme perimetral. La qual cosa fa que els seu interior quedi aïllat i inaccessible. Ja sigui mitjançant costura d'alta seguretat o termo segellat, completament necessari en centre de reclusió i inherent als matalassos Sanifirex.

EQP21: Cubell a pedal circular model AISI410 Mediclinics o equivalent en disseny, qualitat i preu

Cubell a pedal circular 3 L. acero inox. AISI 410 setinat. .

Normativa:



Ubicació i quantitat:

Planta	Sala	Quantitat
Soterrani		
Sòcol 2	C18	1u
Sòcol 1	P06	4u
	P07	4u
	P08	7u
	P09	7u
Baixa	S01	5u
Primera	S01	2u
	S02	2u
Segona	S01	2u
	S02	2u
Tercera		

Característiques tècniques:

Cubell sanitari circular per a interior, de 3 litres de capacitat. Fabricat en acer inoxidable AISI410, acabat setinat. Amb tapa superior i pedal per accionar-la amb un sistema de tancament suau i silenciós. Tancament a prova d'olors.

Disposa d'una nansa a la part del darrera superior per a poder moure el cubell còmodament.

Fàcil de buidar i netejar gràcies al seu interior de plàstic extraïble.

Mides:

3L, ø16,8cm. 22,6hcm.



Característiques funcionals:

Els mobles han de respondre a criteris ergonòmics, de fàcil neteja i manteniment i de gran resistència i durabilitat. A partir d'aquestes consideracions, es proposen les següents condicions:

- És un model de fàcil manteniment i neteja gràcies als seus materials.
- Resistent i estable gràcies els seus materials de fabricació.

EQP22: Porta-rotlles paper higiènic model AISI304 Mediclinics o equivalent en disseny, qualitat i preu

Porta-rotlles paper higiènic circular bobina màx. Ø 230 mm. acer inox. AISI 304 setinat.

Normativa:



Ubicació i quantitat:

Planta	Sala	Quantitat
Soterrani		
Sòcol 2	C18	1u
Sòcol 1	P06	2u
	P07	2u
	P08	4u
	P09	4u
Baixa	S01	2u
Primera	S01	1u
	S02	1u
Segona	S01	1u
	S02	1u
Tercera		

Característiques tècniques:

Dispensador de paper higiènic industrial, circular manual per a adossar a la paret per a rotlle industrial de paper de diàmetre màxim 230mm.

Fabricat en acer inoxidable AISI 304 i acabat setinat.

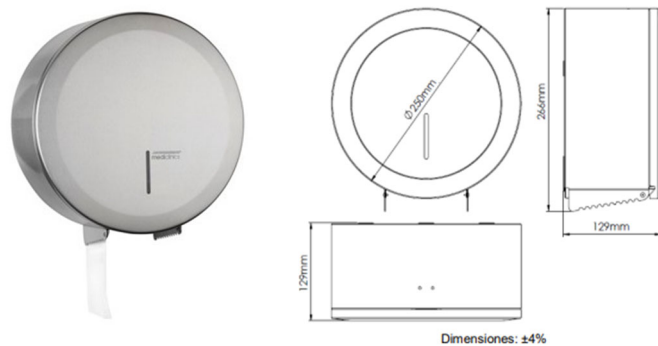

Característiques funcionals:

Els mobles han de respondre a criteris ergonòmics, de fàcil neteja i manteniment i de gran resistència i durabilitat. A partir d'aquestes consideracions, es proposen les següents condicions:

- És un model de fàcil manteniment i neteja gràcies als seus materials.
- Resistent i estable gràcies als seus materials de fabricació.

EQP23: Estor enrotllable blackout de Cortimarket o equivalent

Estor enrotllable blackout. color per determinar, accionament a cadena desmultiplicada contrapès ocult. Teixit de Composició 75% Vinil / 25% Fibra de vidre. Pes 460 g / m². Gruix 0,35 mm. Solidesa a la llum / 6 DIN EN ISO 105-B01:2014. Transparència / Opac. FIRE RESISTANT EN 13773 - CLASS 1, i NF P92-50 - M1

Ubicació i quantitat:

Planta	Sala	Quantitat
Soterrani		
Sòcol 2		
Sòcol 1		
Baixa	A03	1u (2,17x1,30m)
	A04	1u (2,12x1x55m)
	A05	1u (3,20x1,55m)
	A06	1u (1,97x1,55m)
	A07	1u (1,97x1,55m)
	TI01	1u (1,32x1,55m)
	TI02	2u (0,62x1,55m) 1u (3,20x1,55m) 1u (1,92x1,55m)
	Primera	TI01
TI02		1u (2,60x2,70m)
TI07		1u (1,28x2,70m)
TI08		1u (1,37x2,70m)
TI09		1u (1,37x2,70m)
TI10		2u (1,37x2,70m)
TI11		1u (2,60x2,70m)
Segona		TI01
	TI03	2u (1,28x2,70m)
	TI04	1u (2,60x2,70m)
	TI05	1u (1,28x2,70m)
	TI06	1u (1,28x2,70m)
	TI07	1u (1,28x2,70m)
	TI08	1u (1,28x2,70m)
	TI09	1u (1,28x2,70m)
Tercera	TI10	1u (1,37x2,70m)
	TI11	1u (1,37x2,70m)
	TI12	2u (1,37x2,70m)

Característiques tècniques:

Tub d'alumini extorsionat amb ranures interiors i inserció del teixit per mitjà de soldadura en la ranura del tub per evitar el despreniment del teixit.



Mecanisme en PVC i fibra de vidre compost amb engranatges que alberguen el sistema d'accionament de la cadena



Capacitat de càrrega mínima fins a 3,5Kg

Mecanisme desmultiplicat amb una relació de pes i força de 1.3 que anirà en funció del pes total de la cortina, tenint en compta el gramatge del teixit seleccionat.



Suport de fixació de la cortina universal, disposa de dos escaires laterals d'acer que tenen la missió d'ancoratge a la paret o al sostre i que el seu torn suporta els mecanismes d'accionament. Estan acabades amb tapes envellidores en PVC.

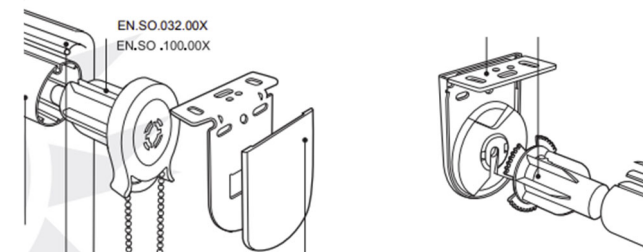
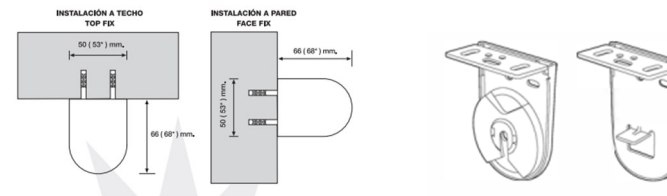

Sistema de recollida:

Relació de mecanisme es la que permet desplegar una longitud determinada de teixit en funció del recorregut de la cadena.

La caiguda del teixit pot ser per la part posterior de l'enrotllable encarada prop del vidre proporciona un major aïllament tèrmic o pot ser la caiguda per la part davantera de l'enrotllable el teixit quedarà separat del vidre, per poder salvar obstacles com per exemple manivelles de finestres.

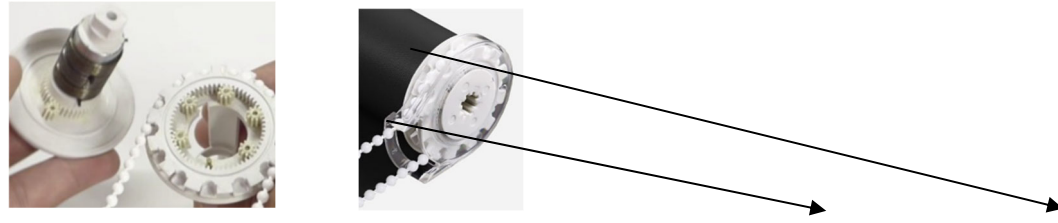

Accionament a cadena i engranatges

Regulació d'alçada

El moviment de la recollida del drap es realitza manualment accionant una cadena fabricada amb boles de plàstic, muntada sobre una corriola dins del mecanisme i que fa girar un eix quadrat on s'encaixa una de les conteres del tub d'enrotllament.

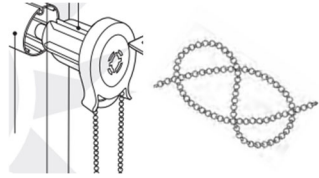

Contrapès o Barra de carrega

La cortina disposa del seu extrem inferior d'un perfil d'acer niquelat anomenat terminal que compleix les funcions de contrapès, aquest perfil està ocult en el doblec inferior del teixit.

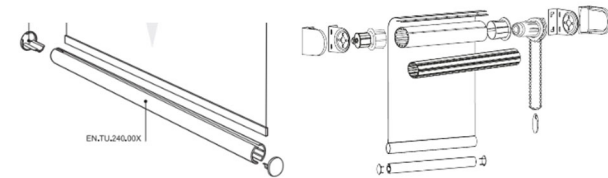

Mecanismes de regulació

Els mecanismes de regulació de la alçada de la cortina incorporen al seu interior una molla de tensió que permet la aturada de la recollida del teixit amb qualsevol posició d'alçada.



Fitxa Tècnica:

UNITEX FR Características técnicas / Technical features		
TEST	VALOR · VALUE	UNIDAD · UNIT
Composició / Composition	75% Vinilo / Vinyl 25% Fibra de vidrio / Fiber glass	
Peso · Weight	460	g / m ²
Espesor · Thickness	0,35	mm
Anchos disponibles · Available widths	1830 - 3050	mm
Metros por rollo / Roll size roller	30	lmt
Soldiez a la luz / Color fastness	6	DIN EN ISO 105-B01:2014
Transparencia / Transparency	Opaco	
Método de corte / Cutting method	Corte en frío / Cold cut	

Referencia / Reference	EN.UNI.183.XXX - H183 ancho / width
Referencia / Reference	EN.UNI.305.XXX - H305 ancho / width
Referencia / Reference	VE.UNI.089.XXX - H089 ancho / width
Referencia / Reference	VE.UNI.127.XXX - H127 ancho / width

COLORES	ANCHOS DISPONIBLES				FIRE RESISTANT EN 13773	M1
	89 mm	127 mm	1830 mm	3050 mm		
WHITE - 001	-	-	-	-		
IVORY - 003	-	-	-	-		
BEIGE - 004	-	-	-	-		
LIGHT GREY - 002	-	-	-	-		
DARK GREY - 010	-	-	-	-		
BLACK - 005	-	-	-	-		

Característiques estètiques:

Imatges:

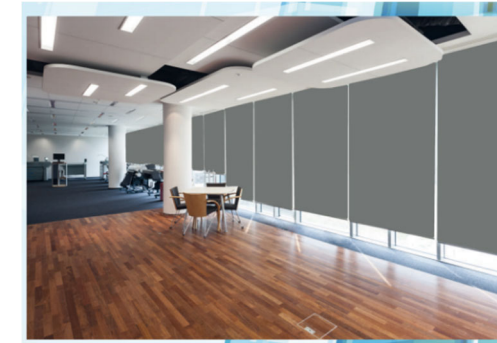
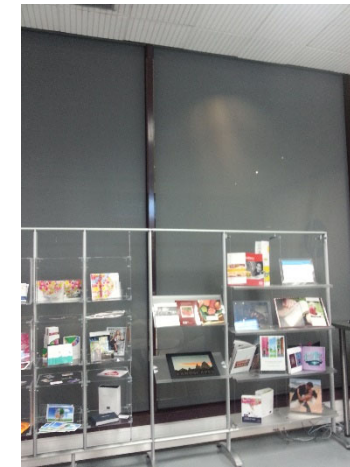

Acabats teixit:



CERTIFICATO DI PROVA

n. RF 17/23

Pratica n. NP 131/23

Emesso ai sensi dell'art. 8 del Decreto del Ministro dell'Interno del 26 giugno 1984 concernente "Classificazione di reazione al fuoco ed omologazione dei materiali ai fini della prevenzione incendi" e ss.mm. di cui al Decreto del Ministro dell'Interno del 03 settembre 2001 (S.O. alla G.U. n° 234 del 25 agosto 1984 - S.O. alla G.U. n° 242 del 17 ottobre 2001) e tenendo presente il Decreto del Ministero dell'Interno del 14 ottobre 2022 (S.O. alla G.U. n° 251 del 26 ottobre 2022).

Visto l'esito degli accertamenti effettuati si certifica che al materiale, rientrante nell'elenco di cui all'allegato A2.1 al D.M. 26/06/1984 e s.m.i.

con la codifica alfanumerica: D10

prodotto da: **MANIROL COVERINGS S. L** – Cami del Fons, 17-19 – Pol. Ind. Can coll 08185 Lliçà de Vall (BCN) - Spagna

pec: sabrina@maniro.com

denominato commercialmente: **UNITEX FR**

condizioni d'impiego: **Sipari, drappaggi, tendaggi**

posto in opera: **sospeso suscettibile di prendere fuoco su ambo le facce**

è attribuita in conformità alla UNI 8456 (1987) - UNI 9174 (1987) e UNI 9174/A1 (1996), UNI 9177 (1987) la **CLASSE DI REAZIONE AL FUOCO: 1 (UNO)**

Costituiscono parte integrante del presente certificato gli allegati costituiti da facciate scritte n.8, tra i quali sono presenti i seguenti rapporti tecnici di prova:

Rapporto di Prova UNI 8456 - redatto in conformità a UNI 8456 (1987),

Rapporto di Prova UNI 9174 - redatto in conformità a UNI 9174 (1987) e UNI 9174/A1 (1994)

Il presente certificato è valido unicamente per la campionatura sottoposta a prova.

Il prodotto **UNITEX FR**, nelle condizioni di posa in opera di cui sopra, NON ricade nel campo di applicazione di norme armonizzate CPR e per il prodotto medesimo la Ditta **MANIROL COVERINGS S. L** non risulta ottenuto il rilascio ETA (European Technical Assessment) ai sensi dell'Allegato IV del CPR né ricade nella procedura di cui alla lett. a, co. 4, art. 5 del Decreto del Ministro dell'Interno del 14 ottobre 2022 (G.U. n° 251 del 26 ottobre 2022).

Luogo, Data
27/04/2023

Il Direttore del Laboratorio Fuoco
Ing. Giorgio Penati

CENTRO TESSILE SERICO SOSTENIBILE SRL
 22100 COMO - Via Castelnuovo, 3
 Codice Fiscale A Partita IVA 03900470133

Característiques funcionals:

Els mobles han de respondre a criteris ergonòmics, de fàcil neteja i manteniment i de gran resistència i durabilitat. A partir d'aquestes consideracions, es proposen les següents condicions:

És un model estèticament tradicional, que pot encaixar en molts espais i aportar elegància.

El sistema de cortina és altament fiable i durador, ideal per cobrir les mesures més populars i adaptable a tot tipus d'ambients.

Els teixits son fàcils de mantenir pot utilitzar-se un raspall o un esponja suaus amb aigua i sabó neutra. Si s'utilitza aigua a pressió es recomanable fer-ho a una distància raonable perquè no pugui malmetre el PVC que recobreix les fibres.

Sense parts metàl·liques a la part final que reflecteixin la llum.

Normativa:

Aquest model compleix amb les següents normatives:

- DIN EN ISO 105 B01-2014
- CLASS 1 - FIRE RESISTANT NF P92-503
- FIRE RESISTANT - M1 - EN 13773
- OEKO-TEX® STANDARD 100 EN ISO 17050.

Certificate

OEKO-TEX® STANDARD 100

MANIROL COVERINGS, S.L.

is granted the OEKO-TEX® STANDARD 100 certification
and the right to use the trademark.

SCOPE

Sun screen fabric made of white polyester yarn or white fiberglass, covered with white or colored PVC (in a limited range of 5 pigments);
Semi-shading fabric and shading fabric made of 100% polyester woven fabric, with acrylic coating, white or colored (in a limited range of 5 pigments)

PRODUCT CLASS

IV (decoration material) - Annex 4



This certificate SH015 131316 is valid until
30.09.2024.

SUPPORTING DOCUMENTS

- ✓ Test report : SH015 228931.1
- ✓ Declaration of conformity in accordance with EN ISO 17050-1 as required by OEKO-TEX®
- ✓ OEKO-TEX® Terms of Use (ToU)

Matz Bachmann
Managing Director

Faisal Rizal
Ecology Team Leader

Further compliance information (REACH, SVHC, POP, GB18401 etc.) can be found on oeko-tex.com/en/faq.

The certificate is based on the test methods and requirements of the OEKO-TEX® STANDARD 100 that were in force at the time of evaluation.

Zurich, 2023-10-27

SEIENTS

SEI01: Cadira Plegable. Cadira plegable model LARA de Mobel Linea o equivalent en disseny, qualitat i preu

Cadira plegable model Lara. Amb estructura fabricada en tub d'acer de Ø 19 x 1,5mm en acabat cromat. Seient i respalller fabricats en polipropilè amb acabat negre.

Ubicació i quantitat:

Planta	Sala	Quantitat
Soterrani	Ne01	1u
Sòcol 2	C03	1u
	C05	1u
	C13	1u
Sòcol 1		
Baixa		
Primera	N01	1u
	TI03	1u
Segona		
Tercera	M01	1u

Característiques tècniques:

Estructura: fabricada en tub d'acer en ø 19mm x 1,5mm. Acabat estructural cromat.

Seient i respalller: fabricats en polipropilè en color negre texturitzat.

Mides:

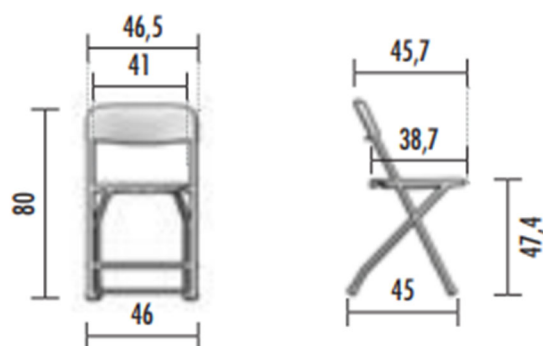

Característiques estètiques:

Acabat en Polipropilè: Negre

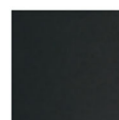

Acabat Estructura: Cromada



Imatges fotogràfiques:



Característiques funcionals:

Els mobles han de respondre a criteris ergonòmics, de fàcil neteja i manteniment i de gran resistència i durabilitat. A partir d'aquestes consideracions, es proposen les següents condicions:

- Resistència i durabilitat gràcies als seus materials de fabricació.
- Model plegables i apilable.

Normatives:

ISO 9001
ISO 14001
ISO 14006

SEI02: Cadira Operativa XANA. Cadira model XANA de BIPLAX o equivalent en disseny, qualitat i preu

Cadira Operativa model Xana S.A.L. Regulació de profunditat. Respatller amb dues peces verticals metàl·liques, regulable en alçada amb sistema SAL (Sistema acompanyament lumbar) "anti-saca-camisas" i nansa a la part posterior. Seient XL. Mecanisme Sincronitzat. Braços regulables 4D, Base poliamida, rodes 65mm

Ubicació i quantitat:

Planta	Sala	Quantitat
Soterrani		
Sòcol 2	C01	1u
Sòcol 1	TI01	2u
	TI02	2u
	TI05	1u
	TI06	4u
	P04	1u
	P05	1u
	G03	2u
Baixa	TI01	1u
	TI02	8u
	A03	2u
	A04	4u
	A05	1u
	A06	1u
	A07	1u
	A08	2u
Primera	TI01	1u
	TI02	4u
	TI07	2u
	TI08	3u
	TI09	2u
	TI11	4u
Segona	TI03	4u
	TI04	1u
	TI05	2u
	TI06	2u
	TI07	1u
	TI08	1u
	TI09	1u
	TI10	1u
	TI11	4u
	TI12	1u
Tercera		

Característiques tècniques:

Respatller S.A.L. Entapissat: Format per un suport de polipropilè injectat sobre el que va una escuma de polièter de 30kgm/m³ i 24 mm de gruix. La carcassa posterior està realitzada en poliuretà injectat.

Els respatllers porten un suport de tubs d'acer de 22x15mm, soldats sobre una platina d'acer de 6mm i amb recobriments epoxi-polièster amb 100 micres de gruix.

Entapissat en una gran varietat de colors segons mostrari.

El capçal és opcional.

El respatller disposa d'un sistema d'acompanyament lumbar i es regulable en alçada.

La forma dels respatllers facilita una postura recta i estable de la columna vertebral, a més del recolzament lumbar.

S.A.L.: Sistema d'Acompanyament Lumbar. Innovació tecnològica que evita l'efecte "sacacamisas", mantenint un punt de contacta exacte i continu entre l'espatlla de l'usuari i el respatller de la cadira. Respatller regulable en 6 diferents alçades, de maneig directe sense necessitat d'us de botons o polsadors. Permet la torsió lateral del respatller oferint major dinamisme en la postura sedent.

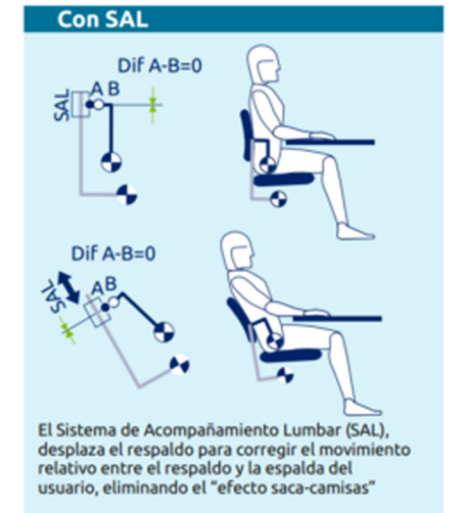

Seient Ergonòmic XL: Seient amb una lleugera curvatura anatòmica i amb un encoixinat d'alta densitat i recuperació, el que aporta a la vegada una sensació de fermesa i alt confort. La part davantera del seient està corbada cap a baix evitant la pressió en el buit poplíteo, facilitant així una correcta circulació sanguínia en les extremitats inferiors.

El suport inferior està realitzat en polietilè injectat, sobre el que es col·loca una escuma de poliuretà d'alta recuperació de 45 mm de gruix i 40 kg/m³ de densitat.

Seient XL de grans dimensions, entapissat en una gran varietat de colors segons mostrari.

Regulació de la Profunditat: La carcassa inferior porta una regulació de la profunditat mitjançant un seient lliscant per adaptar aquesta dimensió a les característiques antropomètriques de l'usuari, realitzada de poliamida amb 30% de fibra de vidre amb elements metàl·lics.

Mecanisme Sincronitzat: Mecanisme sincronitzat monocomandament amb 5 parades, amb una proporció de 1º/2,3º amb parada multiposicional i regulació de la tensió de basculació d'acord al pes de cada usuari (entre 45-120 kg) amb accionament inferior. El mecanisme disposa d'un sistema de seguretat antiretorn del respatller que impedeix un moviment bruscat del respatller en cas de que es desbloquegi accidentalment.



Braços: Braços 4D regulables en alçada, amplada, profunditat i gir.

Suport de poliamida i un 30% de fibra de vidre, amb un recolza braç de poliuretà.

Regulació en Alçada: Elevació mitjançant columna de gas negra o cromada. Tubs cònics a pressió en cilindres a gas autoportants per a la regulació en alçada dels seients.

Base i Rodes: Base de 5 radis de poliamida amb 30% de fibra de vidre, de color negre.

Rodes de doble rodadura de 65mm en poliamida amb fibra de vidre de color negre.

Mides:

Pes amb braços i sense capçal , 16 kg.

Imatges fotogràfiques:

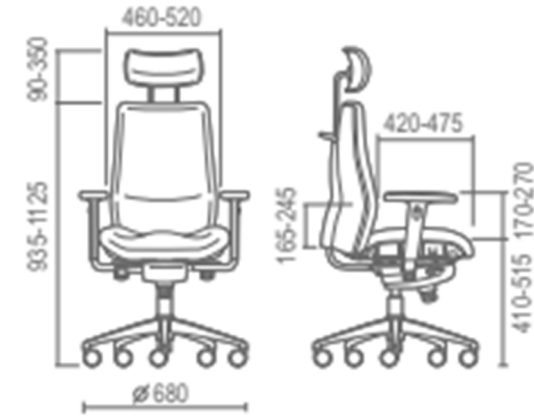

Característiques estètiques:

Acabats Entapissat Grup A:

Bali

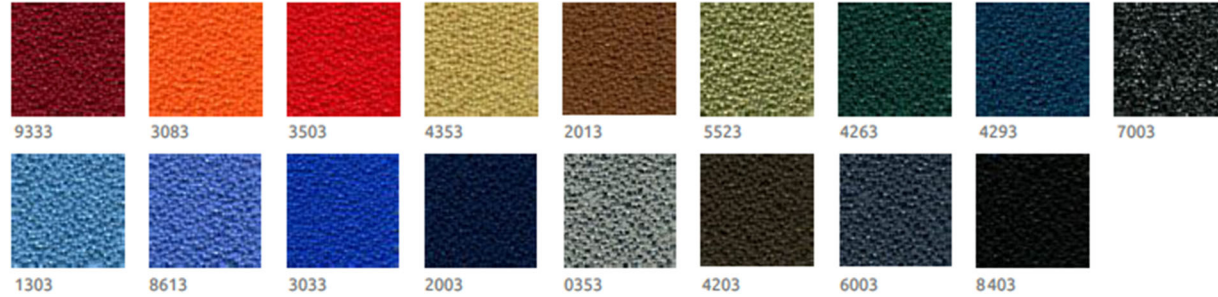

Goya

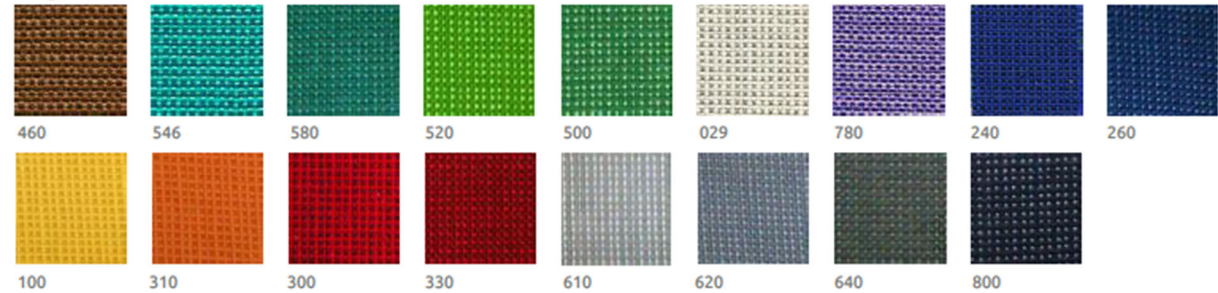

Dekora



Característiques funcionals:

Els mobles han de respondre a criteris ergonòmics, de fàcil neteja i manteniment i de gran resistència i durabilitat. A partir d'aquestes consideracions, es proposen les següents condicions:

- Resistència i durabilitat gràcies als seus materials de fabricació.
- Altes prestacions ergonòmiques i molt bona qualitat-preu.
- Gran varietat d'opcions i funcions segons necessitats.
- Model analitzat ergonòmicament per l'Institut Biomecànic de València amb un resultat molt satisfactori.

Normatives:

- UNE-EN 1335-1:2001
- UNE-EN 1335-2:2009
- UNE-EN 1335-3:2009
- UNE-EN ISO 9241-5:1988.
- RD 488/1997
- UNE-EN 1335-1:2019
- UNE-EN 12529:1999

SEI03: Cadira Confident model Glove de Forma 5 o equivalent en disseny, qualitat i preu

La cadira SEI03 ha de ser de la mateixa marca que les cadires SEI04, SEI05 i SEI09 per a respectar l'homogeneïtat, composició i materials del projecte.

Cadira Confident model Glove peu vareta amb carcassa de polipropilè. Cadira amb estructura de vareta. Pintat en epòxid acabat micro-texturat.

Ubicació i quantitat:

Planta	Sala	Quantitat
Soterrani		
Sòcol 2	C02	4u
Sòcol 1		
Baixa		
Primera		
Segona		
Tercera		

Característiques tècniques:

Estructura: Estructura Fixa Vareta realitzada en tub d'acer de Ø11mm corbada de manera que els recolzaments al terra tenen forma de patí trineu. Un a cada costat de la cadira. Recolzament al terra amb 4 virolles realitzades en polipropilè semitransparent.

Pintada amb epoxi acabat micro-texturat, color a escollir.

Respatller i Seient: Monocasco de polipropilè amb 30% de fibra de vidre i gruix variable de 6 a 8 mm. Incorpora una matriu de perforacions arrodonides a la zona del suport que s'aconsegueix una estructura més lleugera i transpirable. Color a escollir.

Reposa braços opcional de polipropilè de 158 mm de longitud per 18 mm d'amplària que cobreix un tub de Ø18 mm i 2,5 mm de gruix que té el seu origen en l'estructura.

Estructura apilable en 5 unitats sense carro d'apilament.

Homologada acord amb la Generalitat de Catalunya.

Mides:

Alçada: 80,6cm. / Alçada Seient: 42,5 cm.

Amplada: 52,1 cm. / Fondària: 55,2 cm.

Pes, amb galeta: 5,98 kg.

Característiques estètiques:

Acabats Carcassa

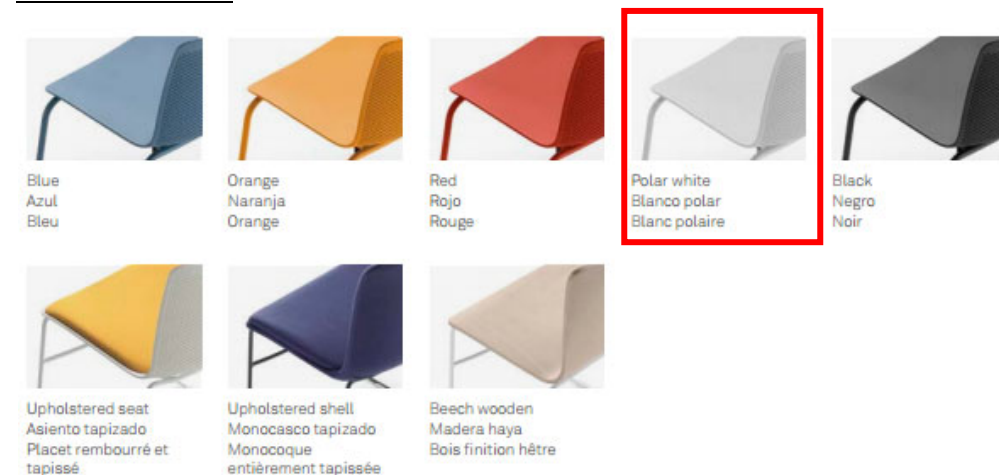

Acabat estructura



Imatges Fotogràfiques

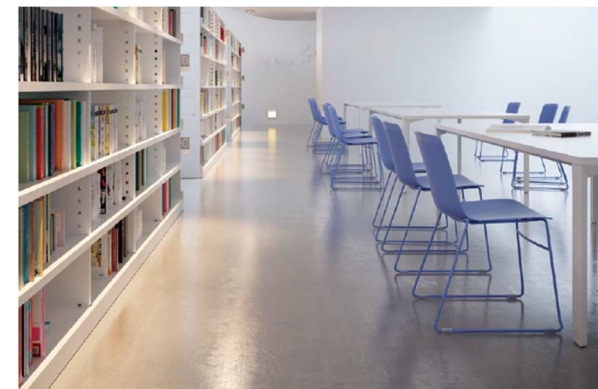

Característiques funcionals:

Els mobles han de respondre a criteris ergonòmics, de fàcil neteja i manteniment i de gran resistència i durabilitat. A partir d'aquestes consideracions, es proposen les següents condicions:

Totes les cadires son lleugeres i fàcils de transportar. En aquest cas es tracta d'un seient mono carcassa de polipropilè. El resultat i la concepció de Glove aporten un aire fresc a espais contract, sales multiusuari i sales de formació, oficines, etc.

Gràcies aquests elements, els acabats i els materials utilitzats fa que s'adequa a l'element descrit del projecte.

Cadira que pot complementar-se amb els següents accessoris: Peça d'unió, porta documents.



Normatives:

Forma 5 certifica que el programa Glove ha superat les proves realitzades al laboratori, obtenint resultats "satisfactoris" en els següents assajos:

UNE-EN 16139: 2013 "Mobiliari. Resistència, durabilitat i seguretat. Requisits per a seients d'ús no domèstic. ".

UNE-EN 1022: 2005: Mobiliari domèstic. Seients. Determinació de l'estabilitat.

UNE-EN 1728: 2013: "Mobiliari. Seients. Mètodes d'assaig per a la determinació de la resistència i de la durabilitat "

Garantia:

Que els productes venuts es troben lliures de defectes de material i de fabricació durant els períodes de garantia següents:

- 5 anys per al mobiliari de direcció, mobiliari operatiu, emmagatzematge i taules de reunions.
- 5 anys per a cadires confidents i instal·lació, operatives i direccionals, bancades, espera i auditori.
- 7 anys de continuïtat de sèrie així com les peces de recanvi.

SEI04.1 i SEI04.2: Cadira sala formació amb pala o no model Glove de Forma 5 o equivalent en disseny, qualitat i preu

Les cadires SEI04.1 i SEI04.2 han de ser de la mateixa marca que les cadires SEI03, SEI05, SEI09 per a respectar l'homogeneïtat, composició i materials del projecte.

Ubicació i quantitat:

Planta	Sala	Quantitat
Soterrani		
Sòcol 2		
Sòcol 1	TI01	30u (SEI04.1, amb pala)
	TI02	50u (SEI04.2, sense pala)
Baixa		
Primera		
Segona		
Tercera		

Descripció element: Cadira formada per estructura tubular de 4 potes realitzades amb tub d'acer de diàmetre 18mm. I gruix 2,5mm en els tubs davanters i de 2mm pels tubs posteriors. L'estructura acabada amb pintura epoxi acabat microtexturat de 100micres a escollir. Tacs circulars de polipropilè de 8mm acabat en color negre. Seient monocasc de polipropilè amb un 30% de fibra de vidre i gruix variable entre 6 i 8mm amb perforacions en l'àmbit de l'esquena. Incorpora pala d'escriptura realitzada en tauler kcompress de 13 mm de gruix. Superfície d'escriptura de 220 x 335 mm. Mecanisme antipànic en alumini. Recollida de la pala al lateral de la cadira. Disponible pala amb gir a esquerra o amb gir a dreta.

Inclinació i distància a l'usuari ajustables. Tauler gris plata. Cant negre. Nus del mecanisme gris plata bicapa. La pala permet la apilabilitat.

Característiques tècniques:

Estructura 4 potes realitzada en tub d'acer de ø 18, i gruix 2,5 mm per tubs davanters i 2 mm per darrere, amb pintura epoxi acabat microtexturat de 100micres. Monocasc de polipropilè amb 30% de fibra de vidre i gruix variable de 6 a 8 mm. Incorpora una matriu de perforacions arrodonides a la zona del suport que s'aconsegueix una estructura més lleugera i transpirable. Reposa braços opcional de polipropilè de 158 mm de longitud per 18 mm d'amplària que cobreix un tub de O18 mm i 2,5 mm de gruix que té el seu origen en l'estructura.

Virolles rodones acabades en color negre de 8 mm d'altura. Estructura apilable en 5 unitats sense carro d'apilament. Homologada acord amb la Generalitat de Catalunya.



Característiques estètiques:

Acabats Carcassa

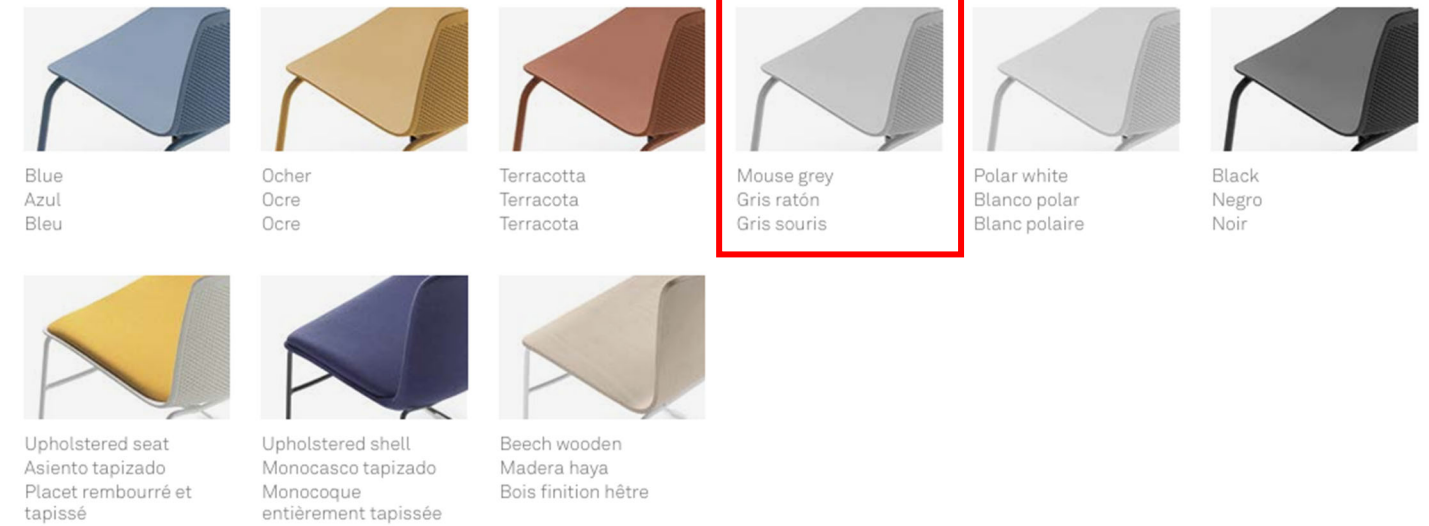

Acabat estructura



Característiques funcionals:

Els mobles han de respondre a criteris ergonòmics, de fàcil neteja i manteniment i de gran resistència i durabilitat. A partir d'aquestes consideracions, es proposen les següents condicions:

Totes les cadires son lleugeres i fàcils de transportar. En aquest cas es tracta d'un seient mono carcassa de polipropilè en acabat blanc polar. El resultat i la concepció de Glove aporten un aire fresc a espais contract, sales multiusuari i sales de formació, oficines, etc.

Gràcies aquests elements, els acabats i els materials utilitzats fa que s'adequa a l'element descrit del projecte.

Cadira que pot complementar-se amb els següents accessoris: Peça d'unió, porta documents.



Característiques tècniques:

Compleix les característiques tècniques i les millora:

- 1.- Estructura 4 potes realitzada en tub d'acer de ø 18, i gruix 2,5 mm per tubs davanters i 2 mm per darrere, amb pintura epoxi acabat microtexturat de 100micre.
- 2.- monocasc de polipropilè amb 30% de fibra de vidre i gruix variable de 6 a 8 mm. Incorpora una matriu de perforacions arrodonides a la zona del suport que s'aconsegueix una estructura més lleugera i transpirable.
- 3.- Reposa braços opcional de polipropilè de 158 mm de longitud per 18 mm d'amplària que cobreix un tub de O18 mm i 2,5 mm de gruix que té el seu origen en l'estructura.

4.- Virolles rodones acabades en color negre de 8 mm d'altura. Estructura apilable en 5 unitats sense carro d'apilament.

5.- Homologada acord amb la Generalitat de Catalunya.

Normatives:

Forma 5 certifica que el programa Glove ha superat les proves realitzades al laboratori, obtenint resultats "satisfactoris" en els següents assajos:

UNE-EN 16139: 2013 "Mobiliari. Resistència, durabilitat i seguretat. Requisits per a seients d'ús no domèstic. ".

UNE-EN 1022: 2005: Mobiliari domèstic. Seients. Determinació de l'estabilitat.

UNE-EN 1728: 2013: "Mobiliari. Seients. Mètodes d'assaig per a la determinació de la resistència i de la durabilitat "

Garantia:

Que els productes venuts es troben lliures de defectes de material i de fabricació durant els períodes de garantia següents:

- 5 anys per al mobiliari de direcció, mobiliari operatiu, emmagatzematge i taules de reunions.
- 5 anys per a cadires confidents i instal·lació, operatives i direccionals, bancades, espera i auditori.
- 7 anys de continuïtat de sèrie així com les peces de recanvi.

SEI05: Cadira Confident model Glove de Forma 5 o equivalent en disseny, qualitat i preu

La cadira SEI05 ha de ser de la mateixa marca que les cadires SEI03, SEI04.1 i SEI04.2 i SEI09 per a respectar l'homogeneïtat, composició i materials del projecte.

Cadira Confident model Glove peu vareta amb galeta de seient entapissada. Cadira amb estructura de vareta. Pintat en epoxi acabat micro-texturat. Amb carcassa de polipropilè y galeta de seient entapissada.

Ubicació i quantitat:

Planta	Sala	Quantitat
Soterrani		
Sòcol 2		
Sòcol 1	TI05	2u
	TI06	3u
	P04	1u
Baixa	TI01	3u
	A05	4u
	A06	2u
	A07	2u
Primera	TI01	4u
	TI07	2u
	TI08	2u
	TI09	2u
Segona	TI04	4u
	TI05	2u
	TI06	2u
	TI07	4u
	TI08	4u
	TI09	4u
	TI10	6u
	TI11	6u
Tercera		

Característiques tècniques:

Estructura: Estructura Fixa Vareta realitzada en tub d'acer de ø11mm corbada de manera que els recolzaments al terra tenen forma de patí trineu. Un a cada costat de la cadira. Recolzament al terra amb 4 virolles realitzades en polipropilè semitransparent.

Pintada amb epoxi acabat micro-texturat, color a escollir.

Respatller i Seient: Monocasc de polipropilè amb 30% de fibra de vidre i gruix variable de 6 a 8 mm. Incorpora una matriu de perforacions arrodonides a la zona del suport que s'aconsegueix una estructura més lleugera i transpirable. Color a escollir.

Galeta Entapissada per a Seient: Coixinet d'escuma de 10mm gruix i 30kg/m3 de densitat, entapissada amb tela Grup 4 a escollir. Va remallada, grapada i caragolada.

Reposa braços opcional de polipropilè de 158 mm de longitud per 18 mm d'amplària que cobreix un tub de Ø18 mm i 2,5 mm de gruix que té el seu origen en l'estructura.

Estructura apilable en 5 unitats sense carro d'apilament.

Homologada acord amb la Generalitat de Catalunya.

Mides:

Alçada: 80,6cm. / Alçada Seient: 42,5 cm.

Amplada: 52,1 cm. / Fondària: 55,2 cm.

Pes, amb galeta: 5,98 kg.

Característiques estètiques:

Acabats Carcassa



Blue
Azul
Bleu



Ocher
Ocre
Ocre



Terracotta
Terracota
Terracota



Mouse grey
Gris ratón
Gris souris



Polar white
Blanco polar
Blanc polaire



Black
Negro
Noir



Upholstered seat
Asiento tapizado
Placet rembourré et
tapissé



Upholstered shell
Monocasco tapizado
Monocoque
entièrrement tapissée



Beech wooden
Madera haya
Bois finition hêtre

Acabat estructura

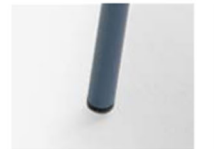

Blue
Azul
Bleu



Ocher
Ocre
Ocre



Terracotta
Terracota
Terracota



Mouse grey
Gris ratón
Gris souris

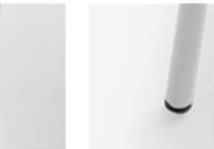

Silver grey
Gris plata
Gris argent



Polar white
Blanco polar
Blanc Polaire

Black
Negro
Noir

Acabats Tela Grup 4



Característiques funcionals:

Els mobles han de respondre a criteris ergonòmics, de fàcil neteja i manteniment i de gran resistència i durabilitat. A partir d'aquestes consideracions, es proposen les següents condicions:

Totes les cadires son lleugeres i fàcils de transportar. En aquest cas es tracta d'un seient mono carcassa de polipropilè. El resultat i la concepció de Glove aporten un aire fresc a espais contract, sales multiusuari i sales de formació, oficines, etc.

Gràcies aquests elements, els acabats i els materials utilitzats fa que s'adequa a l'element descrit del projecte.

Cadira que pot complementar-se amb els següents accessoris: Peça d'unió, porta documents.



Normatives:

Forma 5 certifica que el programa Glove ha superat les proves realitzades al laboratori, obtenint resultats "satisfactoris" en els següents assajos:

UNE-EN 16139: 2013 "Mobiliari. Resistència, durabilitat i seguretat. Requisits per a seients d'ús no domèstic. "

UNE-EN 1022: 2005: Mobiliari domèstic. Seients. Determinació de l'estabilitat.

UNE-EN 1728: 2013: "Mobiliari. Seients. Mètodes d'assaig per a la determinació de la resistència i de la durabilitat "

Garantia:

Que els productes venuts es troben lliures de defectes de material i de fabricació durant els períodes de garantia següents:

- 5 anys per al mobiliari de direcció, mobiliari operatiu, emmagatzematge i taules de reunions.
- 5 anys per a cadires confidents i instal·lació, operatives i direccionals, bancades, espera i auditori.
- 7 anys de continuïtat de sèrie així com les peces de recanvi.

Imatges Fotogràfiques

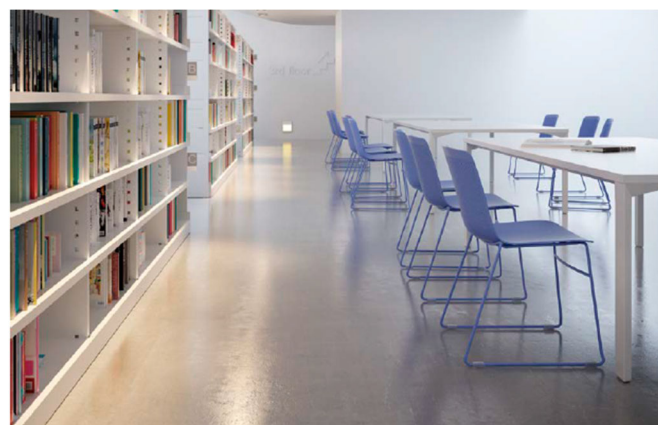

SEI06: Cadira model Bika de EsPatio o equivalent en disseny, qualitat i preu

Ubicació i quantitat:

Planta	Sala	Quantitat
Soterrani		
Sòcol 2		
Sòcol 1	P03	24u
Baixa		
Primera		
Segona		
Tercera		

Cadires Model Bika. Cadira de 4 potes sense braços composta per dues peces, un bastidor i una làmina de seient-respatller a mode de carcassa. El bastidor estructural, de formes suaus, realitzat en polipropilè (PP) suporta la làmina seient-respatller.

Característiques tècniques:

Cadira de 4 potes sense braços composta per dues peces, un bastidor i una làmina de seient - respatller a mode de carcassa. El bastidor estructural, de formes suaus, realitzat en polipropilè (PP) suporta la làmina seient-respatller.

La làmina que serveix de seient i respatller, està fabricada en polipropilè (PP) i queda emmarcada pel bastidor, transmetent-li una imatge única i fluida al conjunt. Les cadires porten sota el seient 4 topalls d'apilat fabricats en polietilè (PE). Suport a terra mitjançant virolles d'elastòmer termoplàstic.

Cadira d'interior, apilable fins a 7 unitats.

Mides:

Pes màxim de 4,90 kg.



Característiques estètiques:

Acabats en Polipropilè:

blanc cal, gris clar, gris fosc, terracota alhambra, marró ubrique, ocre, beige duna, malva gorafe, verd oliva, blau clar.

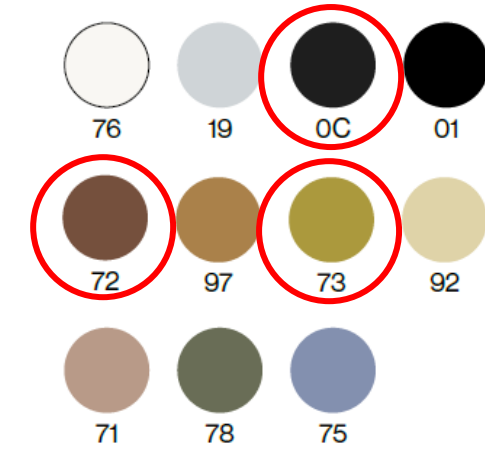

Imatges fotogràfiques:



Característiques funcionals:

Els mobles han de respondre a criteris ergonòmics, de fàcil neteja i manteniment i de gran resistència i durabilitat. A partir d'aquestes consideracions, es proposen les següents condicions:

- Resistència i durabilitat gràcies als seus materials de fabricació.
- Model apilable fins a un total de 7 unitats que permet una ràpida reorganització de l'espai i l'emmagatzematge d'aquestes en cas que sigui necessari.

Normatives:

UNE-EN 16139: 2013 "Mobiliari. Resistència, durabilitat i seguretat. Requisits per a seients d'ús no domèstic. "

UNE-EN 1022: 2005: Mobiliari domèstic. Seients. Determinació de l'estabilitat.

UNE-EN 1728: 2013: "Mobiliari. Seients. Mètodes d'assaig per a la determinació de la resistència i de la durabilitat "

Garantia:

Que els productes venuts es troben lliures de defectes de material i de fabricació durant els períodes de garantia següents:

- 5 anys per al mobiliari de direcció, mobiliari operatiu, emmagatzematge i taules de reunions.
- 5 anys per a cadires confidents i instal·lació, operatives i direccionals, bancades, espera i auditori.
- 7 anys de continuïtat de sèrie així com les peces de recanvi.

SEI07.1 i SEI07.2: Banc. Banc model SIM de Mobles Grau o equivalent en disseny, qualitat i preu

El Banc SEI07.1 i SEI07.2 ha de ser de la mateixa marca que els armaris EMM07 i EMM08 per a respectar l'homogeneïtat, composició i materials del projecte.

Bancs Model SIM. Fabricat amb estructura metàl·lica de 50X20X1,5mm. pintat sistema epoxi color negre. Inclou anivelladors. Delga del seient amb compacte de 10mm.

Diferents mides: Amplades de 150 i 200cm, 35 fondària, i 43hcm.

Ubicació i quantitat:

Planta	Sala	Quantitat
Soterrani		
Sòcol 2		
Sòcol 1	P06	4u (SEI07.2, 1,50m)
	P07	2u (SEI07.1, 2,00m)
	P08	18u (SEI07.1, 2,00m)
	P09	8u (SEI07.1, 2,00m)
Baixa		
Primera		
Segona		
Tercera		

Característiques tècniques:

Fabricat amb estructura metàl·lica de 50X20X1,5mm, i pintada amb sistema epoxi color negre. Inclou anivelladors.

Delga del seient amb compacte de 10mm. Color a escollir entre blanc, gris clar i gris grafit.



Mides:

Amplades disponibles de 100, 150 i 200cm. Fondària 35 i Alçada 43cm.

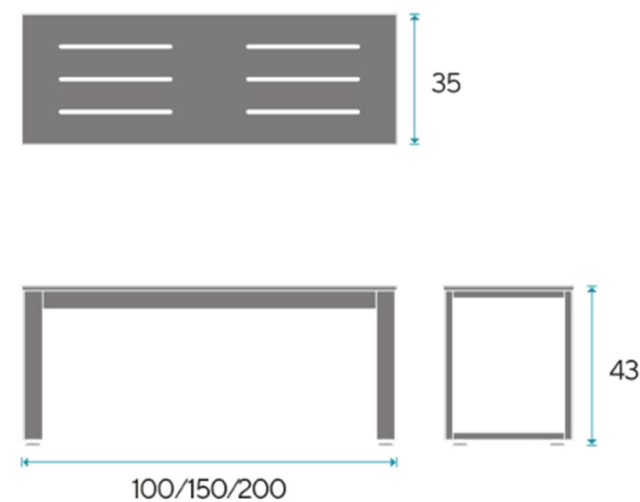

Característiques estètiques:

Acabats:



Imatges:



Característiques funcionals:

Els mobles han de respondre a criteris ergonòmics, de fàcil neteja i manteniment i de gran resistència i durabilitat. A partir d'aquestes consideracions, es proposen les següents condicions:

- És un model de fàcil manteniment i neteja gracies als seus materials de fabricació.
- Inclou unes petites perforacions per una correcte ventilació.

SEI08.1 i SEI08.2: Bancada model EINA de ENEA o equivalent en disseny, qualitat i preu

Bancada seient 3 o 4 persones. Bancada model Eina de 3 o 4 llocs con braços als extrems. Estructura de tub d'acer laminat en fred. Suports de suport i potes d'alumini injectat. Soldadura semiautomàtica en robot d'acer amb aportació de fil d'acer controlat amb gas. Braços en l'extrem d'acer. Amb seient i respall en polipropilè.

Ubicació i quantitat:

Planta	Sala	Quantitat
Soterrani		
Sòcol 2		
Sòcol 1		
Baixa	A02	2u (SEI08.1, 3 seients)
	A02	1u (SEI08.2, 4 seients)
Primera		
Segona		
Tercera		

Característiques tècniques:

Estructura i braços:

Banc Modular amb braços als extrems construït amb una sòlida estructura d'acer i elegants potes d'alumini en diferents colors. Estructura de tub d'acer laminat en fred, suports de respall i potes en alumini injectat, soldadura semiautomàtica en robot d'acer amb aportació de fil d'acer controlat amb gas. Braços d'acer, opcional sense.

Seient i respall:

Seient i respall en dues peces independents, en polipropilè d'alta resistència, en qualsevol dels colors de la carta de acabats de Enea. Opcionalment es pot entapissar en múltiples teixits.



Mides:

Pes de 19,8 gk.

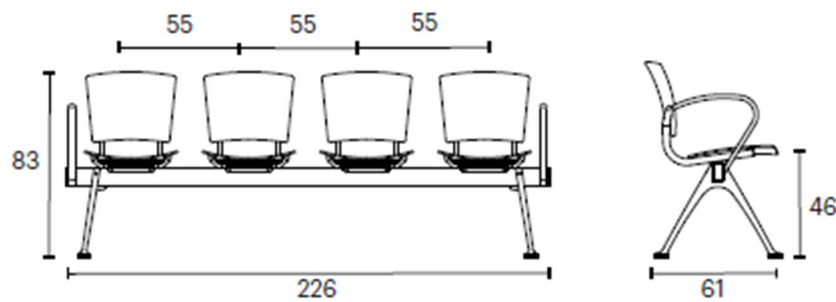

Característiques estètiques:

Acabats:

Acabado Estructura:

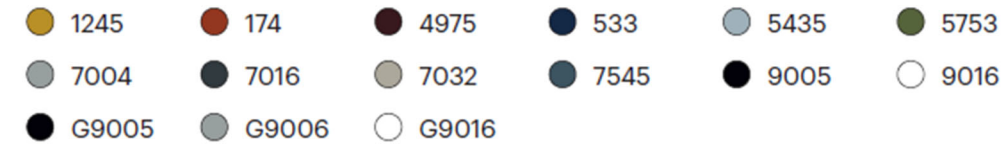

Acabado Carcasa-Respaldo:



Acabado Asiento:

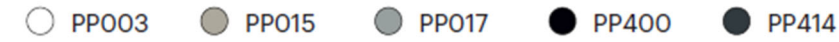

Imatges:



Característiques funcionals:

Els mobles han de respondre a criteris ergonòmics, de fàcil neteja i manteniment i de gran resistència i durabilitat. A partir d'aquestes consideracions, es proposen les següents condicions:

- És un model de fàcil manteniment i neteja gràcies als seus materials de fabricació. D'un disseny essencial i neutre que fa que encaixi perfectament en tots els ambients.
- El disseny del sistema de muntatge facilita el seu manteniment i cura.
- Materials 100% reciclables.

Normativa:

Aquest model compleix amb les següents normatives:

- ISO 1400
- ISO 9001
- UNE-EN 1729:1/ 2007.
- INDOOR ADVANTAGE GOLD, qualitat aire en espais interiors.

SEI09: Cadira Confident model Glove de Forma 5 o equivalent en disseny, qualitat i preu

La cadira SEI09 ha de ser de la mateixa marca que les cadires SEI03, SEI04 i SEI05 per a respectar l'homogeneïtat, composició i materials del projecte.

Cadira Confident model Glove peu vareta totalment entapissada. Cadira amb estructura de vareta. Pintat en epoxi acabat micro-texturat. Amb carcassa de polipropilè totalment entapissada.

Ubicació i quantitat:

Planta	Sala	Quantitat
Soterrani		
Sòcol 2		
Sòcol 1		
Baixa		
Primera		
Segona	TI01	18u
Tercera		

Característiques tècniques:

Estructura: Estructura Fixa Vareta realitzada en tub d'acer de ø11mm corbada de manera que els recolzaments al terra tenen forma de patí trineu. Una a cada costat de la cadira. Recolzament al terra amb 4 virolles realitzades en polipropilè semitransparent.

Pintada amb epoxi acabat micro-texturat, color a escollir.

Respatller i Seient: Monocasc de polipropilè amb 30% de fibra de vidre i gruix variable de 6 a 8 mm, totalment entapissat amb una capa d'escuma de 5mm de gruix i i 30kg/m3 de densitat que s'entapissa amb una capa de fibra junt amb el monocasc. La zona del seient porta sempre una tapeta formada per escuma de 5mm de gruix i i 30kg/m3 de densitat que s'entapissarà amb la mateixa tela del monocasc però amb un diferent. Aquesta tapeta va remallada, grapada i caragolada. Entapissats amb tela Grup 4 a escollir.



Reposa braços opcional de polipropilè de 158 mm de longitud per 18 mm d'amplària que cobreix un tub de Ø18 mm i 2,5 mm de gruix que té el seu origen en l'estructura.

Estructura apilable en 5 unitats sense carro d'apilament.

Homologada acord amb la Generalitat de Catalunya.

Mides:

Alçada: 80,6cm. / Alçada Seient: 42,5 cm.

Amplada: 52,1 cm. / Fondària: 55,2 cm.

Pes, amb galeta: 7,99 kg.

Característiques estètiques:

Acabats Carcassa



Acabat estructura



Acabats Tela Grup 4



Imatges fotogràfiques



Cadira i seient entapissats amb el mateix color, o diferent.

Característiques funcionals:

Els mobles han de respondre a criteris ergonòmics, de fàcil neteja i manteniment i de gran resistència i durabilitat. A partir d'aquestes consideracions, es proposen les següents condicions:

Totes les cadires són lleugeres i fàcils de transportar. En aquest cas es tracta d'un seient mono carcassa de polipropilè. El resultat i la concepció de Glove aporten un aire fresc a espais contract, sales multiusuari i sales de formació, oficines, etc.

Gràcies aquests elements, els acabats i els materials utilitzats fa que s'adequa a l'element descrit del projecte.

Cadira que pot complementar-se amb els següents accessoris: Peça d'unió, porta documents.

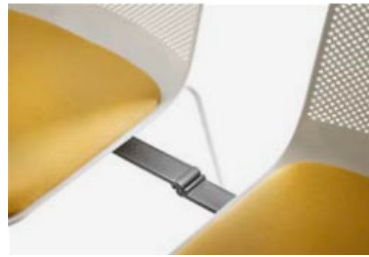

Normatives:

Forma 5 certifica que el programa Glove ha superat les proves realitzades al laboratori, obtenint resultats "satisfactoris" en els següents assajos:

UNE-EN 16139: 2013 "Mobiliari. Resistència, durabilitat i seguretat. Requisits per a seients d'ús no domèstic. "

UNE-EN 1022: 2005: Mobiliari domèstic. Seients. Determinació de l'estabilitat.

UNE-EN 1728: 2013: "Mobiliari. Seients. Mètodes d'assaig per a la determinació de la resistència i de la durabilitat "

Garantia:

Que els productes venuts es troben lliures de defectes de material i de fabricació durant els períodes de garantia següents:

- 5 anys per al mobiliari de direcció, mobiliari operatiu, emmagatzematge i taules de reunions.
- 5 anys per a cadires confidents i instal·lació, operatives i direccionals, bancades, espera i auditori.
- 7 anys de continuïtat de sèrie així com les peces de recanvi.

TAULES

TAU01.1, TAU01.2, TAU01.3: Taula LP4 model LSYSTEMS LP4 de Guialmi o equivalent en disseny, qualitat i preu

La Taula TAU01 ha de ser de la mateixa marca que les taules TAU03, TAU06, TAU07 i TAU08 per a respectar l'homogeneïtat, composició i materials del projecte.

Taula Model LP4 de Guialmi, amb preparació de electrificació format per: un top acces Flip Top centrat en alumini, una safata metàl·lica individual per recollida de cables i una vertebra per a baixada de cables a terra.

Mides de 140x80, 160x80 i 180x80 segons les necessitats dels espais descrits a continuació.

Ubicació i quantitat:

Planta	Sala	Quantitat
Soterrani		
Sòcol 2	C01	1u (TAU01.1, 1,40m)
	C02	1u (TAU01.2, 1,60m)
Sòcol 1	P04	1u (TAU01.2, 1,60m)
	P05	1u (TAU01.2, 1,60m)
	TI05	1u (TAU01.2, 1,60m)
	TI01	1u (TAU01.3, 1,80m)
Baixa	TI02	1u (TAU01.3, 1,80m)
	A05	1u (TAU01.2, 1,60m)
	A06	1u (TAU01.2, 1,60m)
	A07	1u (TAU01.2, 1,60m)
Primera	TI01	1u (TAU01.2, 1,60m)
	TI07	1u (TAU01.1, 1,40m) 1u (TAU01.2, 1,60m)
	TI08	1u (TAU01.2, 1,60m)
	TI09	2u (TAU01.2, 1,60m)
Segona	TI04	1u (TAU01.2, 1,60m)
	TI05	2u (TAU01.1, 1,40m)
	TI06	2u (TAU01.1, 1,40m)
	TI07	1u (TAU01.1, 1,40m)
	TI08	1u (TAU01.1, 1,40m)
Tercera	TI09	1u (TAU01.1, 1,40m)

Característiques tècniques:

Estructura LP4: Potes fabricades en tub rectangular de 40x50mm, de 2mm de gruix. La part superior de les potes són fabricades en tub de 40x25mm de 2 mm de gruix.

Les soldadures són realitzades en robot de soldadura MIG/MAG connectant el tub superior als dos tubs laterals. Cada pota està equipada amb un anivellador de niló translúcid, amb una peça metàl·lica al interior per a ajustament d'alçada fins a 15mm.

Cada lloc de treball està equipat amb dos travessers de reforç que connecten a les dues potes.

Aquests travessers estan fabricats en tub d'acer de 40x30mm de 2,0mm de gruix.

Els travessers són cargolats a les potes i també al taulell. Les connexions són metall – metall.

Les bigues (travessers estan preparades per al suport de les safates d'electrificació així com els faldons).

Pintura Estructura: Pintura en pols epoxi polièster d'aplicació electrostàtica a cabina de pintura robotitzades, gruix mitjà de 80 microns

Sobres: Taulell fabricat amb panels de partícules de fusta aglomerada i revestit de Melamina, total gruix de 19mm. i cantells termofusionats amb pvc 2mm gruix.

Sistema d'electrificació: Disposa de diferents components per recollir el cablejat. Opcionals.

1. Flip top o Top Accés, de melamina o fusta.
2. Safates d'electrificació, adaptades a la llargada de la taula.
3. Pujada de cablejat: serp plàstica articulada, tòtem autoportant i perfil magnètic a pota.

Mides: Aquest model disposa de diferents mides:

Amplades de 80,100, 120, 140, 160, 180 cm. Fondàries de 80 i 60cm. També taula de 200x100cm.

Característiques estètiques:

Acabat Estructura

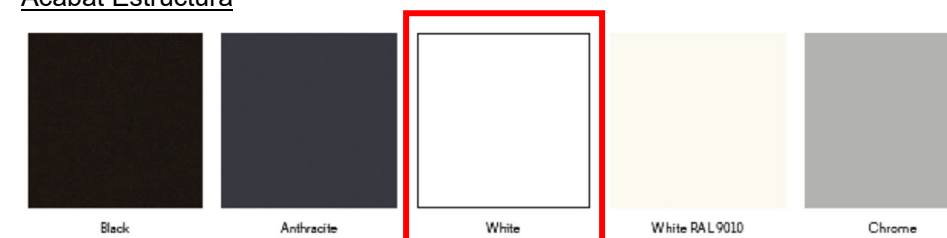

Acabat Melamines



Fotografies:



Característiques funcionals:

- . Els mobles han de respondre a criteris ergonòmics, de fàcil neteja i manteniment i de gran resistència i durabilitat, gràcies als seus materials de fabricació.
- . Aquest model de taula és resistent i estable gràcies als seus materials de fabricació.
- . Té una variada oferta de mides, acabats i accessoris pensades en les necessitats de les diferents zones de treball i concentració d'usuaris.
- . Taules eficients i sostenibles sense deixar de banda l'estètica.

Normativa:

PRODUTO CERTIFICADO SEGUNDO AS NORMAS EUROPEIAS (EN)
PRODUCTO CERTIFICADO MEDIANTE LAS NORMAS EUROPEAS (EN)
CERTIFIED PRODUCT ACCORDING TO EUROPEAN STANDARDS (EN)
PRODUIT CERTIFIÉ SELON LES NORMES EUROPÉENNES (EN)
UNE-EN 527-1:2011
UNE-EN 5272:2003
EN 527-3:2003

ELECTROSTÁTICA / ELECTROESTÁTICA / ELECTROSTATICS /
ÉLECTROSTATIQUE
UNE-EN/CEI 61340-2-1/2004
CEI TR 61340-2-2 /2000
UNE-EN /CEI 61340-2-3 /2000
UNE-EN /CEI 61340-4-1/2005
UNE-EN /CEI 61340-2-3 /2000
UNE-EN /CEI 61340-4-1/2005
CEI 61340-5-1/2007
UNE EN 1149-3/2004
CEI TR 61340-2-2 /2000
CEI 61340-5-1/2007
UNE EN 1149-3/2004
CEI TR 61340-2-2 /2000
CEI 61340-5-1/2007

TAU02.1 i TAU02.2: Taula model NOS FOLDING de Guialmi o equivalent en disseny, qualitat i preu

Taula Model NOS de Guialmi, abatible de mida aproximada 120x70cm i 100x70cm, amb cantells arrodonits. Sense electrificació.

Ubicació i quantitat:

Planta	Sala	Quantitat
Soterrani		
Sòcol 2	C05	1u (TAU02.1, 120x70cm)
	C13	1u (TAU02.2, 100x70cm)
Sòcol 1		
Baixa		
Primera	TI03	1u (TAU02.2, 100x70cm)
Segona		
Tercera	M01	1u (TAU02.1, 120x70cm)

Característiques tècniques:

Estructura: Estructura metàl·lica amb potes en forma de T, i pintada en epoxi color a escollir.

Biga central fabricada en tub d'acer de 60x30x2 mm i laterals en 40x30x2mm. Estructura Monobloc totalment soldada per a major resistència del producte. El travesser central té funció d'augmentar la força de l'estructura general. Amb una pota vertical en tub cilíndric de ø80 x 2mm i una base de tub de 50x30x3mm, acabades amb rodes de pvc.

Sobre: Taulell fabricat amb panells de partícules de fusta aglomerada i revestit de melamina, total gruix de 19mm i cantells termofusionats amb pvc 2mm gruix.

Mides: 120x70cm.

Característiques estètiques:

Acabat Estructura

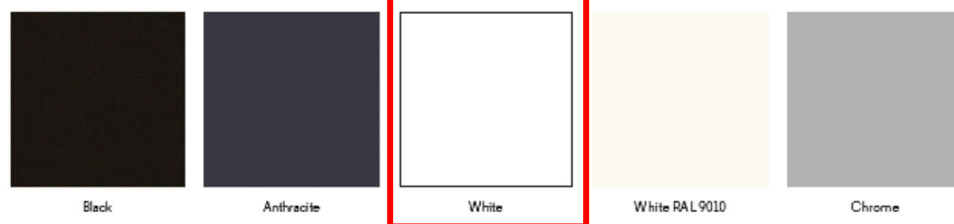

Acabat Melamines



Fotografies:



Característiques funcionals:

Els mobles han de respondre a criteris ergonòmics, de fàcil neteja i manteniment i de gran resistència i durabilitat, gràcies als seus materials de fabricació.

Normativa:

- UNE-EN 527-1: 2011
- UNE-EN 527-2: 2003
- UNE-EN 527-3: 2003
- ISO 9001
- ISO 14001
- ISO 45001
- FSC y PEFC

TAU03.1, TAU03.2, TAU03.3: Taula LP4 BENCH, model LSYSTEMS LP4 de Guialmi o equivalent en disseny, qualitat i preu

La Taula TAU03 ha de ser de la mateixa marca que les taules TAU01, TAU06, TAU07 i TAU08 per a respectar l'homogeneïtat, composició i materials del projecte.

Taula BENCH model LP4, de Guialmi, amb diferents mides i composicions segons espais:

Conjunt de 2, 4 i 6 taules, i amb dos amplades de taula de 140 i 160cm.

Tots els benches estan preparats amb electrificació: cada bench de dos taules porta dos top acces centrat en alumini i una safata metàl·lica doble per recollida de cables. A més cada conjunt porta entre 1 i/o 2 vertebres per a baixada de cables a terra.



Ubicació i quantitat:

Planta	Sala	Quantitat
Soterrani		
Sòcol 2		
Sòcol 1	TI06	2u (TAU03.1, 1,60x1,60m)
Baixa	A04	1u (TAU03.2, 1,60x3,20m)
	A08	1u (TAU03.1, 1,60x1,60m)
Primera	TI02	1u (TAU03.1, 1,60x1,60m) 1u (TAU03.3, 1,60x4,20m)
	TI02	1u (TAU03.2, 1,60x3,20m)
	TI08	1u (TAU03.1, 1,60x1,60m)
Segona	TI11	1u (TAU03.2, 1,60x3,20m)
	TI03	1u (TAU03.2, 1,60x3,20m)
Tercera	TI11	1u (TAU03.2, 1,60x3,20m)

Característiques tècniques:

Estructura LP4: Potes fabricades en tub rectangular de 40x50mm, de 2mm de gruix. La part superior de les potes són fabricades en tub de 40x25mm de 2 mm de gruix.

Les soldadures són realitzades en robot de soldadura MIG/MAG connectant el tub superior als dos tubs laterals. Cada pota està equipada amb un anivellador de niló translúcid, amb una peça metàl·lica al interior per a ajustament d'alçada fins a 15mm.

Cada lloc de treball està equipat amb dos travessers de reforç que connecten a les dues potes.

Aquests travessers estan fabricats en tub d'acer de 40x30mm de 2,0mm de gruix.

Els travessers són cargolats a les potes i també al taulell. Les connexions són metall – metall.

Les bigues (travessers estan preparades per al suport de les safates d'electrificació així com els faldons).

Pintura Estructura: Pintura en pols epoxi polièster d'aplicació electrostàtica a cabina de pintura robotitzades, gruix mitjà de 80 microns

Sobres: Taulell fabricat amb panells de partícules de fusta aglomerada i revestit de Melamina, total gruix de 19mm. i cantells termofusionats amb pvc 2mm gruix.

Sistema d'electrificació: Disposa de diferents components per recollir el cablejat. Opcionals.

4. Flip top o Top Accés, de melamina o fusta.
5. Safates d'electrificació, adaptades a la llargada de la taula.
6. Pujada de cablejat: serp plàstica articulada, tòtem autoportant i perfil magnètic a pota.

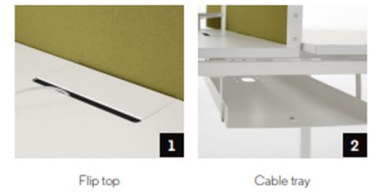

Característiques estètiques:

Acabat Estructura



Acabat Melamines



Fotografies:



Característiques funcionals:

. Els mobles han de respondre a criteris ergonòmics, de fàcil neteja i manteniment i de gran resistència i durabilitat, gràcies als seus materials de fabricació.

- . Aquest model de taula és Resistent i estable gràcies als seus materials de fabricació.
- . Té una variada oferta de mides, acabats i accessoris pensades en les necessitats de les diferents zones de treball i concentració d'usuaris.
- . Taules eficients i sostenibles sense deixar de banda l'estètica.

Normativa:

PRODUCTO CERTIFICADO SEGUNDO AS NORMAS EUROPEIAS (EN)
PRODUCTO CERTIFICADO MEDIANTE LAS NORMAS EUROPEAS (EN)
CERTIFIED PRODUCT ACCORDING TO EUROPEAN STANDARDS (EN)
PRODUIT CERTIFIÉ SELON LES NORMES EUROPÉENNES (EN)
UNE-EN 527-1:2011
UNE-EN 5272:2003
EN 527-3:2003

**ELECTROSTÁTICA / ELECTROESTÁTICA / ELECTROSTATICS /
ÉLECTROSTATIQUE**
UNE-EN/CEI 61340-2-1/2004
CEI TR 61340-2-2 /2000
UNE-EN /CEI 61340-2-3 /2000
UNE-EN /CEI 61340-4-1/2005
UNE-EN /CEI 61340-2-3 /2000
UNE-EN /CEI 61340-4-1/2005
CEI 61340-5-1/2007
UNE EN 1149-3/2004
CEI TR 61340-2-2 /2000
CEI 61340-5-1/2007
UNE EN 1149-3/2004
CEI TR 61340-2-2 /2000
CEI 61340-5-1/2007

TAU04: Taula Rodona, model UNIVERSAL de Guialmi o equivalent en disseny, qualitat i preu

Taula Rodona amb diàmetre 1000 mm. Taula model Universal amb estructura fabricada en xapa d'acer – tub de 80x80mm de secció i gruix de 2,5mm de gruix. Pintat en epoxi. Tauler en melamina de 19mm. Sense electrificació.

Ubicació i quantitat:

Planta	Sala	Quantitat
Soterrani		
Sòcol 2		
Sòcol 1	TI06	1u
Baixa	A05	1u
	TI01	1u
Primera	TI01	1u
Segona	TI04	1u
	TI07	1u
	TI08	1u
	TI09	1u
	TI10	1u
	TI12	1u
Tercera		

Característiques tècniques:

Estructura: Estructura fabricada en xapa d'acer, formada per un tub vertical central i una base.

El tub és de 90mm de diàmetre i 1,2mm de gruix.

La base esta fabricada amb xapa d'acer ST12 laminada en fred de 8mm de gruix, i té 600mm de diàmetre. Amb 3 travessers inferiors de tub de 30x30mm.

Acabada en pintura epòxid d'aplicació electroestàtica amb 80 microones de gruix, color a escollir.

Sobre: Tauler fabricat amb panells de partícules de fusta aglomerada i revestit de melamina, total gruix de 19mm. i cantells termofusionats amb pvc 2mm gruix.

Mides:

Ø100, 110 i 120cm.

H. 74cm.

Característiques estètiques:

Acabat Estructura

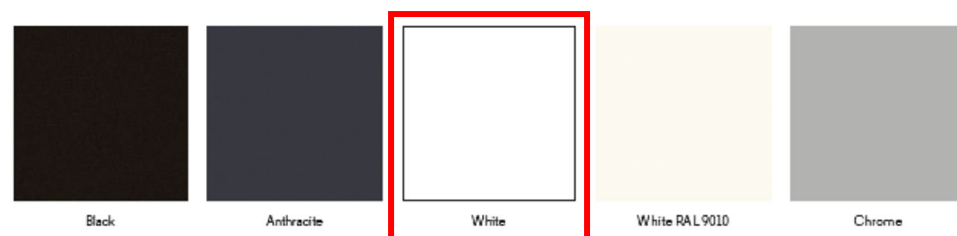

Acabat Melamines



Fotografies



Característiques funcionals:

Els mobles han de respondre a criteris ergonòmics, de fàcil neteja i manteniment i de gran resistència i durabilitat, gràcies als seus materials de fabricació.

Normativa:

UNE-EN 527-1: 2011

UNE-EN 527-2: 2003

UNE-EN 527-3: 2003

ISO 9001

ISO 14001

ISO 45001

FSC y PEFC

TAU05: Taula model BISTRO de EsPatio o equivalent en disseny, qualitat i preu

Taula amb tauler de fusta: tauler de partícules recobert de fusta natural de roure europeu o lacada monocolor. Gruix del tauler: 16 mm. Cantonades arrodonides mida 80x80. Amb estructura a de base plana d'alumini polit.

Ubicació i quantitat:

Planta	Sala	Quantitat
Soterrani		
Sòcol 2		
Sòcol 1	P03	12u
Baixa		
Primera		
Segona		
Tercera		

Característiques tècniques:

Estructura: Base plana d'alumini polit amb 4 virolles de polipropilè. Els braços tenen una secció rectangular. Diàmetre 70cm. La base està unida a una columna formada per un tub i una xapa d'unió. El tub rodó és d'acer 50x2mm, tallat a làser i soldat amb un reforç cònic per a un correcte ancoratge amb la base.

Acabat lacat diferents colors, i amb tres alçades 74/100 i 110cm.

Sobre: Tauler de fibres DM 16mm gruix. Recobert amb xapa de fusta natural de roure europeu o lacada monocolor (color a escollir). Pot ser quadrat i rodó, de diferents mides.

Mides:

Taula quadrada de 80x80 cm, Alçada 73,7 cm.

Cantonades arrodonides.

Característiques estètiques:

Acabat Lacat de la columna:

blanc cal, gris clar, gris fosc, terracota alhambra, marró ubrique, ocre, beige duna, malva gorafe, verd oliva, blau clar.

Acabat de la base:

Alumini Cromat o el mateix color que la columna.

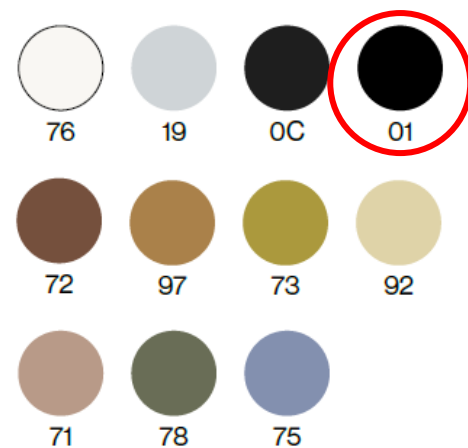
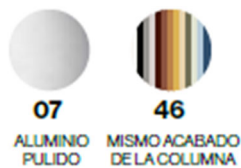

Acabat Sobre

mateix color que la columna o roure.

Fotografies:



Característiques funcionals:

Els mobles han de respondre a criteris ergonòmics, de fàcil neteja i manteniment i de gran resistència i durabilitat. A partir d'aquestes consideracions, es proposen les següents condicions:

- Resistència i durabilitat gràcies als seus materials de fabricació.

Normativa:

Aquest producte conta amb els següents certificats

UNE-EN 1022:2019

UNE-EN 1728:2013

UNE-EN 16139:2013/vc 2015 Nivel ensayo L1.

Normatives del fabricant:

- ISO 9001
- ISO 14001
- ISO 45001
- ISO 14006
- FSC y PEFC

TAU07: Taula model LSYSTEMS LP4 de Guialmi o equivalent en disseny, qualitat i preu

La Taula TAU07 ha de ser de la mateixa marca que les taules TAU01, TAU03, TAU06 i TAU08 per a respectar l'homogeneïtat, composició i materials del projecte.

Taula reunió Gran Model L4P de la firma Guialmi. Taula de mida 8000x1200, construïda amb 4 taulells de 2000x1200, amb preparació de electrificació, 4 top acces Flip Top centrat, en melamina mateix acabat que el taulell, en posició central per a cada taulell + 4 safata doble de 1800*290 per recollida de cables + 2 Tòtem metàl·lic per pujada de cables des de terra.

Ubicació i quantitat:

Planta	Sala	Quantitat
Soterrani		
Sòcol 2		
Sòcol 1		
Baixa		
Primera		
Segona	TI01	1u
Tercera		

Característiques tècniques:

Estructura LP4: Potes fabricades en tub rectangular de 40x50mm, de 2mm de gruix. La part superior de les potes són fabricades en tub de 40x25mm de 2 mm de gruix.

Les soldadures són realitzades en robot de soldadura MIG/MAG connectant el tub superior als dos tubs laterals. Cada pota està equipada amb un anivellador de niló translúcid, amb una peça metàl·lica al interior per a ajustament d'alçada fins a 15mm.

Cada lloc de treball està equipat amb dos travessers de reforç que connecten a les dues potes.

Aquests travessers estan fabricats en tub d'acer de 40x30mm de 2,0mm de gruix.

Els travessers són cargolats a les potes i també al taulell. Les connexions són metall – metall.

Les bigues (travessers estan preparades per al suport de les safates d'electrificació així com els faldons).

Pintura Estructura: Pintura en pols epoxi polièster d'aplicació electrostàtica a cabina de pintura robotitzades, gruix mitjà de 80 microns

Sobres: Taulell fabricat amb panells de partícules de fusta aglomerada i revestit de melamina, total gruix de 19mm i cantells termofusionats amb pvc 2mm gruix.

Sistema d'electrificació: Disposa de diferents components per recollir el cablejat. Opcionals.

7. Flip top o Top Accés, de melamina o fusta.
8. Safates d'electrificació, adaptades a la llargada de la taula.
9. Pujada de cablejat: serp plàstica articulada, tòtem autoportant i perfil magnètic a pota.

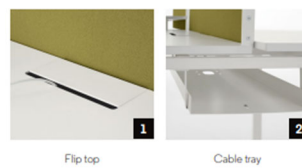

Característiques estètiques:

Acabat Estructura

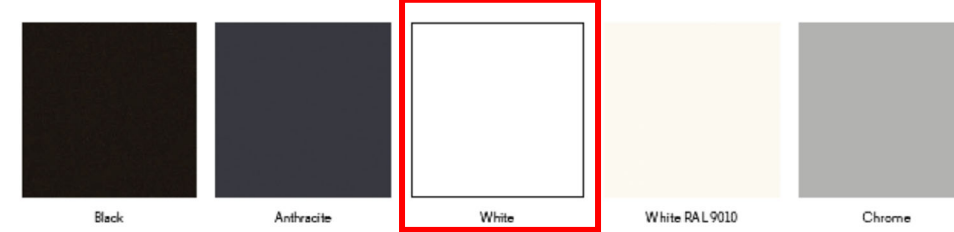

Acabat Melamines



Fotografies:



Característiques funcionals:

- . Els mobles han de respondre a criteris ergonòmics, de fàcil neteja i manteniment i de gran resistència i durabilitat, gràcies als seus materials de fabricació.
- . Aquest model de taula és Resistent i estable gràcies als seus materials de fabricació.
- . Té una variada oferta de mides, acabats i accessoris pensades en les necessitats de les diferents zones de treball i concentració d'usuaris.
- . Taules eficients i sostenibles sense deixar de banda l'estètica.

Normativa:

PRODUTO CERTIFICADO SEGUNDO AS NORMAS EUROPEIAS (EN)
PRODUCTO CERTIFICADO MEDIANTE LAS NORMAS EUROPEAS (EN)
CERTIFIED PRODUCT ACCORDING TO EUROPEAN STANDARDS (EN)
PRODUIT CERTIFIÉ SELON LES NORMES EUROPÉENNES (EN)
UNE-EN 527-1:2011
UNE-EN 527-2:2003
EN 527-3:2003

ELECTROSTÁTICA / ELECTROESTÁTICA / ELECTROSTATICS / ÉLECTROSTATIQUE

UNE-EN/CEI 61340-2-1/2004
CEI TR 61340-2-2 /2000
UNE- EN /CEI 61340-2-3 /2000
UNE- EN /CEI 61340-4-1/2005
UNE- EN /CEI 61340-2-3 /2000
UNE- EN /CEI 61340-4-1/2005
CEI 61340-5-1/2007
UNE EN 1149-3/2004
CEI TR 61340-2-2 /2000
CEI 61340-5-1/2007
UNE EN 1149-3/2004
CEI TR 61340-2-2 /2000
CEI 61340-5-1/2007

TAU08: Taula LP4 + Ala, model LSYSTEMS LP4 de Guialmi o equivalent en disseny, qualitat i preu

La Taula TAU08 ha de ser de la mateixa marca que les taules TAU01, TAU03, TAU06 i TAU07 per a respectar l'homogeneïtat, composició i materials del projecte.

Taula Model LP4 de Guialmi, de mida 180x80 + Ala de 80x60 a la dreta, i amb preparació de electrificació formada per: un top acces centrat en alumini, en posició fons taulell dreta taulell, una safata metàl·lica individual per recollida de cables i una vertebra per a baixada de cables a terra.

Ubicació i quantitat:

Planta	Sala	Quantitat
Soterrani		
Sòcol 2		
Sòcol 1		
Baixa		
Primera		
Segona	T110	1u
	T112	1u
Tercera		

Característiques tècniques:

Estructura LP4 i Ala: Potes fabricades en tub rectangular de 40x50mm, de 2mm de gruix. La part superior de les potes són fabricades en tub de 40x25mm de 2 mm de gruix.

Les soldadures són realitzades en robot de soldadura MIG/MAG connectant el tub superior als dos tubs laterals. Cada pota està equipada amb un anivellador de niló translúcid, amb una peça metàl·lica al interior per a ajustament d'alçada fins a 15mm.

Cada lloc de treball està equipat amb dos travessers de reforç que connecten a les dues potes.

Aquests travessers estan fabricats en tub d'acer de 40x30mm de 2,0mm de gruix.

Els travessers són cargolats a les potes i també al taulell. Les connexions són metall – metall.

Les bigues (travessers estan preparades per al suport de les safates d'electrificació així com els faldons).

Pintura Estructura: Pintura en pols epoxi polièster d'aplicació electrostàtica a cabina de pintura robotitzades, gruix mitjà de 80 microns

Sobres: Taulell fabricat amb panels de partícules de fusta aglomerada i revestit de melamina, total gruix de 19mm i cantells termofusionats amb pvc 2mm gruix.

Sistema d'electrificació: Disposa de diferents components per recollir el cablejat. Opcionals.

10. Flip top o Top Accés, de melamina o fusta.
11. Safates d'electrificació, adaptades a la llargada de la taula.
12. Pujada de cablejat: serp plàstica articulada, tòtem autoportant i perfil magnètic a pota.

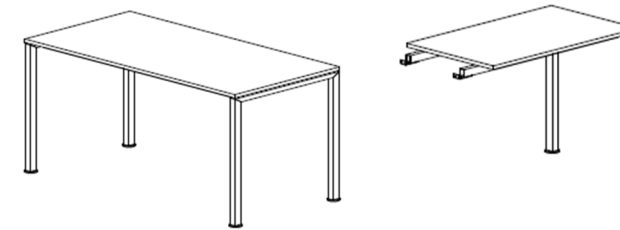

Característiques estètiques:

Acabat Estructura



Acabat Melamines



Fotografies:



Mides:

Taula de 180x80 cm. Ala de 80x60cm.



Característiques funcionals:

- . Els mobles han de respondre a criteris ergonòmics, de fàcil neteja i manteniment i de gran resistència i durabilitat, gràcies als seus materials de fabricació.
- . Aquest model de taula és Resistent i estable gràcies els seus materials de fabricació.
- . Té una variada oferta de mides, acabats i accessoris pensades en les necessitats de les diferents zones de treball i concentració d'usuaris.
- . Taules eficients i sostenibles sense deixar de banda l'estètica.

Normativa:

PRODUTO CERTIFICADO SEGUNDO AS NORMAS EUROPEIAS (EN)
PRODUCTO CERTIFICADO MEDIANTE LAS NORMAS EUROPEAS (EN)
CERTIFIED PRODUCT ACCORDING TO EUROPEAN STANDARDS (EN)
PRODUIT CERTIFIÉ SELON LES NORMES EUROPÉENNES (EN)

UNE-EN 527-1:2011
UNE-EN 5272:2003
EN 527-3:2003

**ELECTROSTÁTICA / ELECTROESTÁTICA / ELECTROSTATICS /
ÉLECTROSTATIQUE**

UNE-EN/CEI 61340-2-1/2004
CEI TR 61340-2-2 /2000
UNE- EN /CEI 61340-2-3 /2000
UNE- EN /CEI 61340-4-1/2005
UNE- EN /CEI 61340-2-3 /2000
UNE- EN /CEI 61340-4-1/2005
CEI 61340-5-1/2007
UNE EN 1149-3/2004
CEI TR 61340-2-2 /2000
CEI 61340-5-1/2007
UNE EN 1149-3/2004
CEI TR 61340-2-2 /2000
CEI 61340-5-1/2007

ESP01: Fusteria a mida, Taula. Taula feta a mida, fabricació i instal·lació segons plànol Sòcol 1

Taula a mida de punta a punta preparada per electrificació. Dos top access.

Acabats melamina color blanc.

Característiques colors i textures d'acabats a definir per la DF.

Un cop finalitza l'obra en curs es prendran mesures, per ajustar-se a l'element estructural, i que les dimensions s'ajustin a les descrites al plànol el màxim possible

Ubicació i quantitat:

Planta	Sala	Quantitat
Soterrani		
Sòcol 2		
Sòcol 1	G03	1u
Baixa		
Primera		
Segona		
Tercera		

Característiques tècniques:

Fabricació i muntatge de taula de sala de control, realitzada en MELAMINA Ref W980 CAOLIN de la casa EGGER o equivalent de secció aproximada de 50 mm gruix.

Sobre de punta a punta 6,20ml realitzat en tres peces (llarg màxim 2750 mm) i de 800 mm profunditat.

Es comptabilitzen potes de suport a sòl necessàries per al suport del conjunt en cada junta del sobre. Potes d'aproximadament 500 mm profunditat i secció 50 mm gruixut .

Cantells acabats en ABS a joc.

Inclou la disposició a lloc dels endolls i altres mecanismes.

Característiques funcionals:

Els mobles han de respondre a criteris ergonòmics, de fàcil neteja i manteniment i de gran resistència i durabilitat. A partir d'aquestes consideracions, es proposen les següents condicions:

- És un model de fàcil manteniment i neteja gràcies als seus materials.
- Resistent i estable gràcies els seus materials de fabricació.

ESP02: Fusteria a mida, Moble Office. Moble Office, fabricació i instal·lació segons plànol Sòcol1

Fabricació i instal·lació de moble Office segons plànols i especificacions tècniques de la DF. Moble amb sobre i aigüera segons detall.

Característiques colors i textures d'acabats a definir per la DF.

Un cop finalitza l'obra en curs es prendran mesures, per ajustar-se a l'element estructural, i que les dimensions s'ajustin a les descrites al plànol el màxim possible.

Ubicació i quantitat:

Planta	Sala	Quantitat
Soterrani		
Sòcol 2		
Sòcol 1	P03	1u
Baixa		
Primera		
Segona		
Tercera		

Característiques tècniques:

Fabricació i instal·lació de moble format amb taulers aglomerats hidròfugs de gruixos diversos e=1,6, e=1,1 acabats amb HPL 0,7+0,7mm en Maple de Decustik o equivalent.

- 2 armaris de 0,62x1,37m i 1 de 0,51x1,37m amb 2 prestatges de fusta e=3cm, i 2 armaris de 0,62x1,31m i 1 de 0,61x1,31m amb un prestatge de fusta e=3cm.
- 5 armaris de 0,50x0,83m amb placa de vaiven d'alumini en la part superior. Grafismes amb lletra adhesiva en cada un.
- 2 calaixos de 0,50x0,20m i dos armaris de 0,50x0,63m
- Tiradors de planxa d'acer inox mat en forma de "L"
- Prestatge continu format per dos taulers hidròfugs e=1,9cm acabats amb HPL Maple de Decustik amb cantell de 1cm massís.
- 7 armaris superiors de 0,50x0,624m i 1 armari de 0,62x0,624m .
- Sòcol d'alumini de 16x16x1,5mm.
- Subministrament i instal·lació de sobre de granit nacional Pulit 20mm, 3,53x0,70m, frontal de 2cm, 3,53x1,17m. Inclou forats polits per a aigüera, aixeta i caixetí llum.
- Aigüera XXL de Granit per a moble de 60cm, Mides de 56x47cm, London de Primagran.
- Inclou la disposició a lloc dels endolls i altres mecanismes. Inclou la col·locació de tira led a la part superior.

Característiques funcionals:

Els mobles han de respondre a criteris ergonòmics, de fàcil neteja i manteniment i de gran resistència i durabilitat. A partir d'aquestes consideracions, es proposen les següents condicions:

- És un model de fàcil manteniment i neteja gràcies als seus materials.
- Resistent i estable gràcies els seus materials de fabricació.

ESP03: Fusteria a mida, Moble Recepció. Moble Recepció, fabricació i instal·lació segons plànol Planta Baixa

Fabricació i instal·lació de moble segons plànols i especificacions tècniques de la DF.

Característiques colors i textures d'acabats a definir per la DF.

Un cop finalitza l'obra en curs es prendran mesures, per ajustar-se a l'element estructural, i que les dimensions s'ajustin a les descrites al plànol el màxim possible

Ubicació i quantitat:

Planta	Sala	Quantitat
Soterrani		
Sòcol 2		
Sòcol 1		
Baixa	A03	1u
Primera		
Segona		
Tercera		

Característiques tècniques:

Subministrament i instal·lació de moble format amb taulells de fusta aglomerada hidròfuga de gruixos diversos e=1,6, e=1,1, acabats amb HPL 0,7+0,7mm de color blanc o a escollir per la DF.

1. 2 calaixeres de 3 o 4 calaixos de 0,54x0,60x0,80m amb tiradors de planxa d'acer inox mat en forma de "L" i sòcol.
2. 1 calaixera de 3 o 4 calaixos de 0,40x0,75x0,80m amb tiradors de planxa d'acer inox mat en forma de "L" i sòcol.
3. 3 armaris amb una porta de 0,54x0,75x0,80m amb un prestatge, amb tiradors de planxa d'acer inox mat en forma de "L" i sòcol.
4. 1 Taulell massís de treball de fusta e=4cm i 2,68x0,60m aprox.
5. 1 Taulell massís de treball de fusta e=4cm i 3,91x0,75m aprox.
6. 1 Taulell massís de treball de fusta e=4cm i 1,66x0,75m aprox.
7. Prestatge continu de 4cm de gruix massissos, 2,05m, i amb un total de 4 costelles de suport i separació de gruix 1,9cm.

Característiques funcionals:

Els mobles han de respondre a criteris ergonòmics, de fàcil neteja i manteniment i de gran resistència i durabilitat. A partir d'aquestes consideracions, es proposen les següents condicions:

- És un model de fàcil manteniment i neteja gràcies als seus materials.
- Resistent i estable gràcies als seus materials de fabricació.

ELECTRIFICACIONES

E1-E6: Regleta d'electrificació model CUBO de IB Connect o equivalent en disseny, qualitat i preu

Les regletes de la E1 a la E6 han de ser de la mateixa marca per a respectar l'homogeneïtat, composició i materials del projecte.

Regleta d'electrificació Model CUBO de la marca Ib Connect, amb possibilitat de nombroses composicions amb els diferents components que té aquest model, segons necessitats taules, usuaris i espais.

Composicions:

E1: 3TSB + 1AC-USBC + 1MOD.RJ45 + Cable prolongació + Cable RJ45.

E2: 4TSB + 1AC-USBC + 1MOD.RJ45 + E-S. DUES UD.+ Cable prolongació + Cable RJ45.

E3: Conjunt de 4 unitats de 3TSB + 1AC-USBC + 1MOD.RJ45 + Cables prolongació + Cables RJ45

E4: Conjunt de 6 unitats de 4TSB + 1AC-USBC +1MOD RJ45 +E-S. + Cables prolongació + Cables RJ45

E5: 3TSB + 1AC-USBC + 1MOD.RJ4 + 1MOD.HDMI +E.S. + Cables prolongació + Cables RJ45

E6: Conjunt de 4 unitats de 3TSB + 1AC-USBC + 1MOD.RJ4 + 1MOD.HDMI + E.S.+ Cables prolongació + Cables RJ45

Ubicació i quantitat:

Planta	Sala	Quantitat
Soterrani		
Sòcol 2	C01	1u (E1)
	C02	1u (E1)
Sòcol 1	P04	1u (E1)
	P05	1u (E1)
	TI01	1u (E1)
	TI02	1u (E1)
	TI05	1u (E1)
	TI06	2u (E2)
Baixa	G03	2u (E2)
	A04	1u (E3)
	A05	1u (E1)
	A06	1u (E1)
	A07	1u (E1)
	A08	1u (E2)
	TI01	1u (E1)
	TI02	1u (E2)
		1u (E4)
		1u (E1)
Primera	TI01	1u (E1)
	TI02	1u (E3)
	TI07	2u (E1)
	TI08	1u (E1)
		1u (E2)

	TI09	2u (E1)
	TI11	1u (E3)
Segona	TI01	1u (E6)
	TI03	1u (E3)
	TI04	1u (E1)
	TI05	2u (E1)
	TI06	2u (E1)
	TI07	1u (E1)
	TI08	1u (E1)
	TI09	1u (E1)
	TI10	1u (E1)
	TI11	1u (E3)
	TI12	1u (E1)
	Tercera	

Característiques tècniques:

. Sistema modular d'adaptació de plaques amb connectors de dades i multimèdia, amb entrada directa de cables, facilitant la seva instal·lació i el possible canvi de components.

. Fixació del perfil mitjançant zeta amb cargols. S'utilitza una zeta elevada que permet el pas del cablejat en els mòduls multimèdia i accessos directes per la part posterior.

. Alimentació de corrent per connector ràpid mascle encastat en el lateral. També es pot fabricar amb altres sistemes de connexió.

. Mòdul buit amb accés directe per la part posterior, i fabricat en perfil d'alumini lacat en color negre (RAL 9017) o en color blanc (RAL 9010), i fixat amb cargols de diferents maneres:

Con fijación plana.

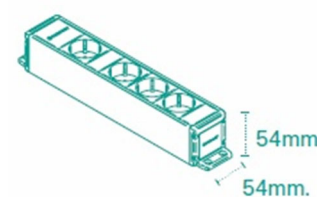

Con fijaciones 90°.

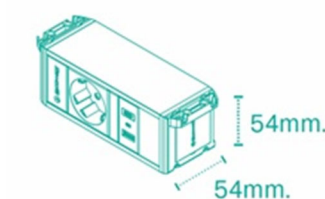

Con fijación elevada.

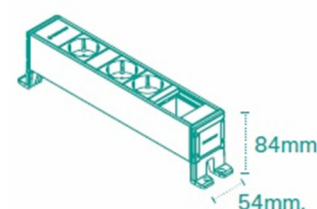

Con soporte fijación a mesa V3.

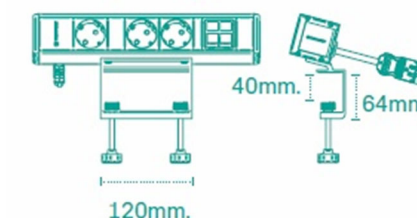

Definició d'alguns dels seus components configurables:

. **3TSB:** 3 Presses Schuko cablejades.

. **4TSB:** 4 Presses Schuko cablejades.

. **1AC-USBC:** Connector doble USB format per 1 USB de càrrega tipus A de 5/10W i

un USB de càrrega tipis C de 15W.

- . 1MOD.RJ45: Mòdul 45x22,5 + connector RJ45 cat6
- . 1MOD.HDMI: Mòdul 45x22,5 + connector HDMI
- . Cable prolongació: Cable 3x1,5 de prolongació 2 metres. Amb schuko i un connector femella.
- . Cable RJ45: Cable RJ45 m/mcat6 2 metres. Amb connector mascle-femella.

Exemple: CUBO- 3TSB + 1AC-USBC

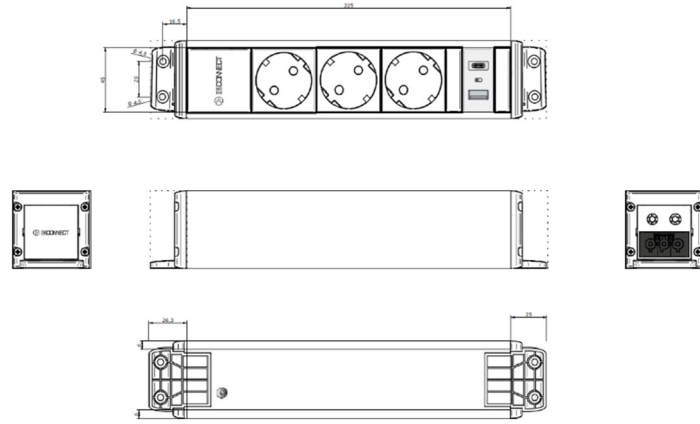

Característiques estètiques:

Fotografies:



Característiques funcionals:

Els productes responen a criteris ergonòmics, de fàcil neteja i manteniment i de gran resistència i durabilitat.

- Producte de fàcil connexió entre altres regletes gràcies el sistema mascle – femella. Això permet una gran reducció de cables a corrent.
- Aquest model permet que els usuaris tinguin un còmoda i ràpid accés a l'electrificació a sobre de les taules sense necessitat de mouràs del lloc de treball.
- Sistema modular, fàcil instal·lació i possibilitat de canviar peces.
- Aplicacions en mobiliari d'oficina, taules de laboratori i safates passa cables.

Normativa:

Aquest model compleix amb les següents normatives:

- ISO 9001
- ISO 14001

D2

Plànols

Índex

D1 Memòria i annexos

D2 Plànols

D3 Pressupost

Plànols

MO.0. Plànols Generals	
MO.0. Mobiliari. Plantes	1:200
MO.1. Lot 1	
MO.1. Mobiliari. Plantes. Lot 1	1:200
MO.1. Mobiliari. Escandall. Lot 1	1:50
MO.1. Mobiliari. Detalls. Lot 1	1:25

Índex de plànols

D2 Plànols

Plànols Generals

MO.0. Mobiliari. Plantes 1:200

Lot1

MO.1. Mobiliari. Plantes. Lot 1 1:200

MO.1. Mobiliari. Escandall. Lot 1 1:50

MO.1. Mobiliari. Detalls. Lot 1 1:25

- ELEMENTS PREEXISTENTS
- LOT 01. MOBILIARI D'OFICINA
- LOT 02. EQUIPAMENT TECNOLÒGIC I MOBILIARI PER A LA SALA 092 I SALA DE CRISIS
- LOT 03. SENYALÍSTICA
Veure Plànols MO.3

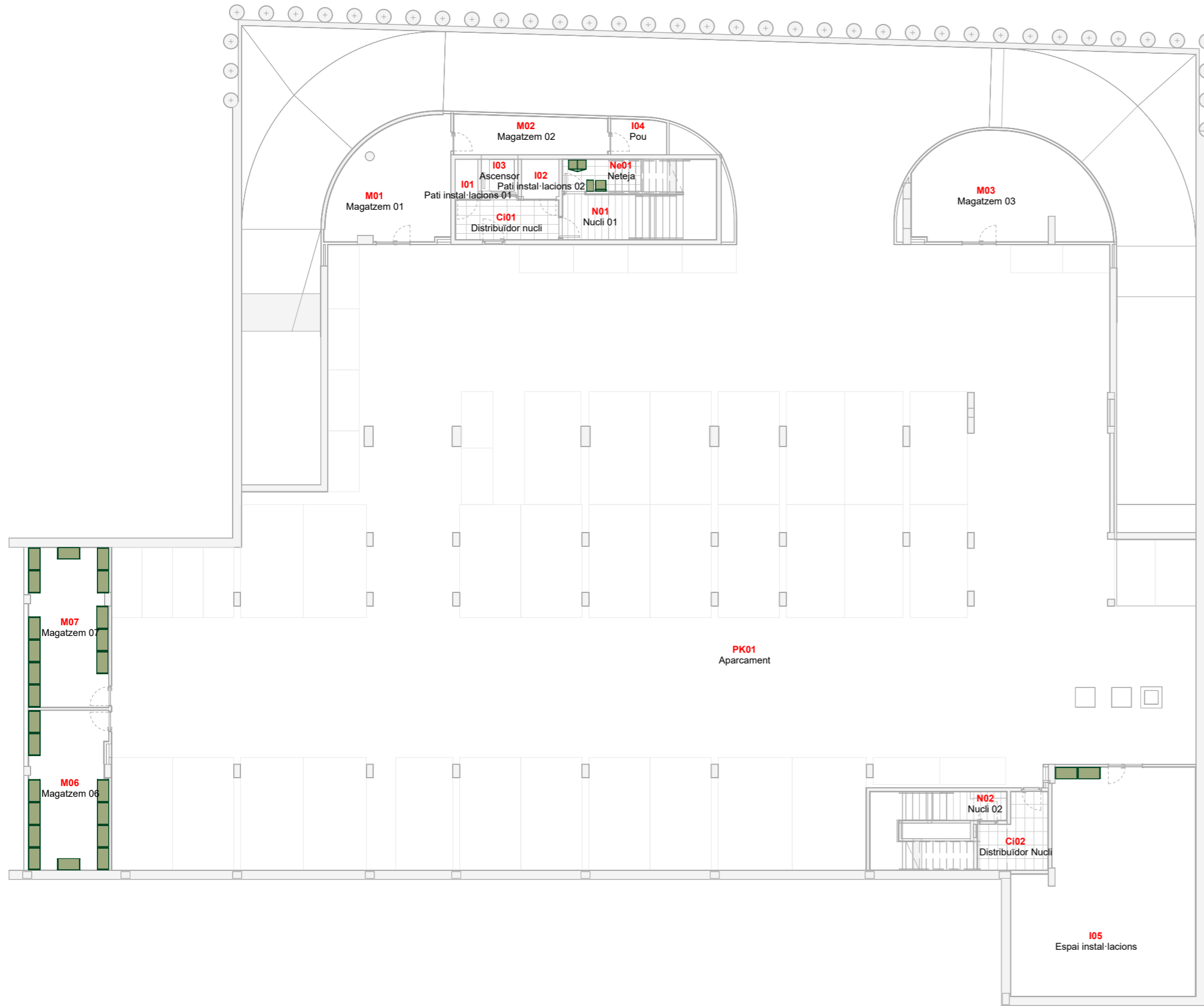

- ELEMENTS PREEXISTENTS
- LOT 01. MOBILIARI D'OFICINA
- LOT 02. EQUIPAMENT TECNOLÒGIC I MOBILIARI PER A LA SALA 092 I SALA DE CRISIS
- LOT 03. SENYALÍSTICA
Veure Plànols MO.3



- ELEMENTS PREEXISTENTS
- LOT 01. MOBILIARI D'OFICINA
- LOT 02. EQUIPAMENT TECNOLÒGIC I MOBILIARI PER A LA SALA 092 I SALA DE CRISIS
- LOT 03. SENYALÍSTICA
Veure Plànols MO.3

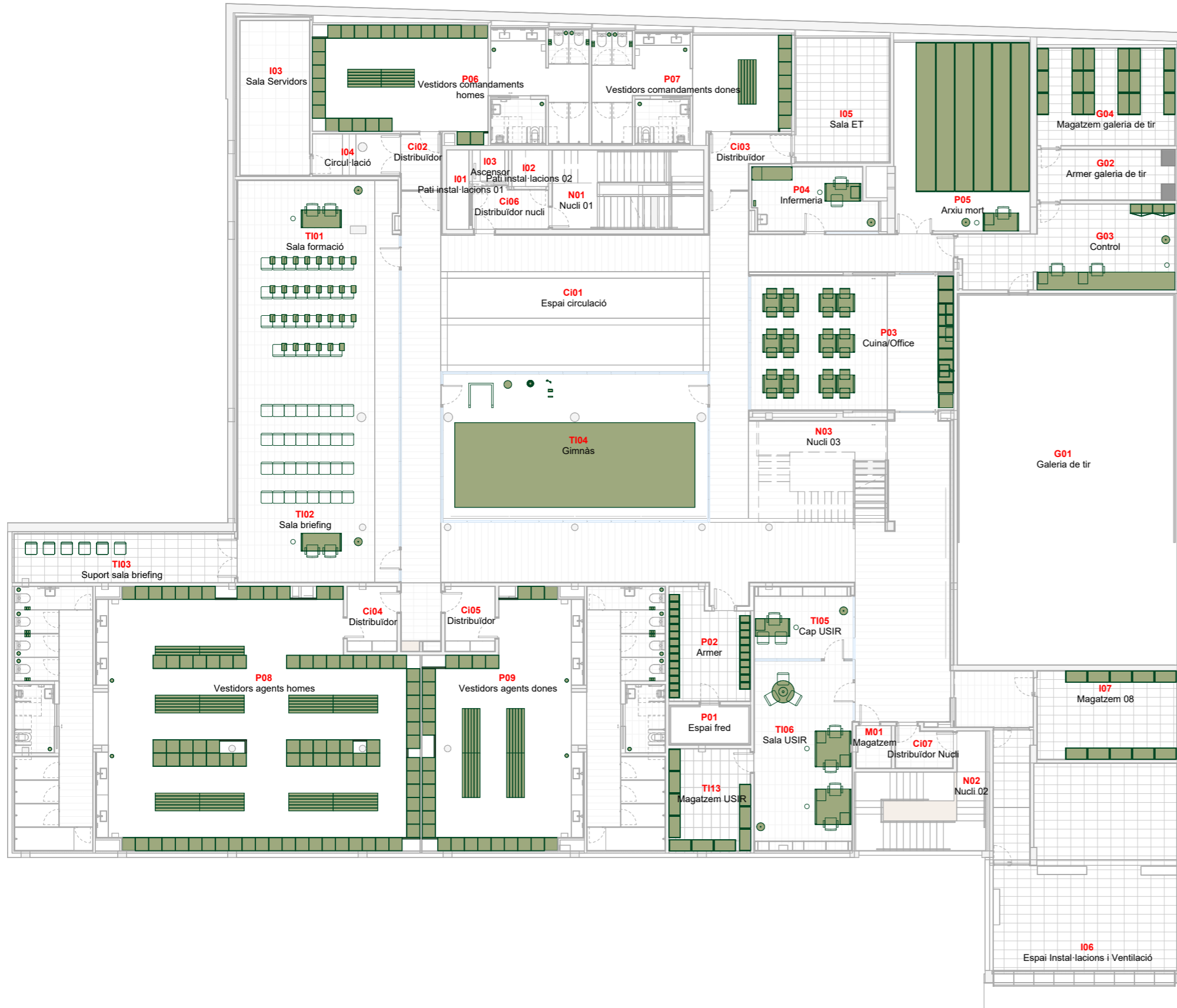

- ELEMENTS PREEXISTENTS
- LOT 01. MOBILIARI D'OFICINA
- LOT 02. EQUIPAMENT TECNOLÒGIC I MOBILIARI PER A LA SALA 092 I SALA DE CRISIS
- LOT 03. SENYALÍSTICA
Veure Plànols MO.3

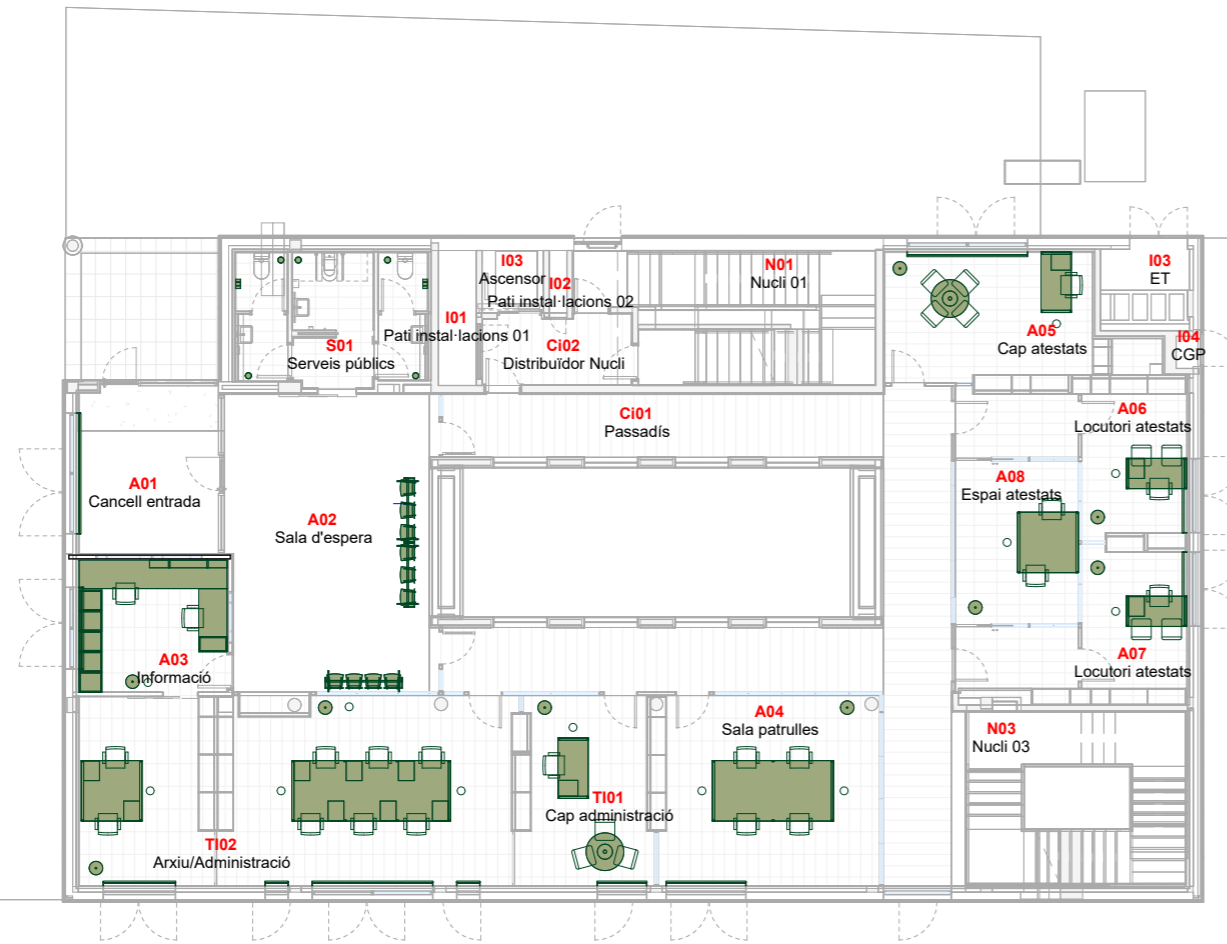

- ELEMENTS PREEXISTENTS
- LOT 01. MOBILIARI D'OFICINA
- LOT 02. EQUIPAMENT TECNOLÒGIC I MOBILIARI PER A LA SALA 092 I SALA DE CRISIS
- LOT 03. SENYALÍSTICA
Veure Plànols MO.3

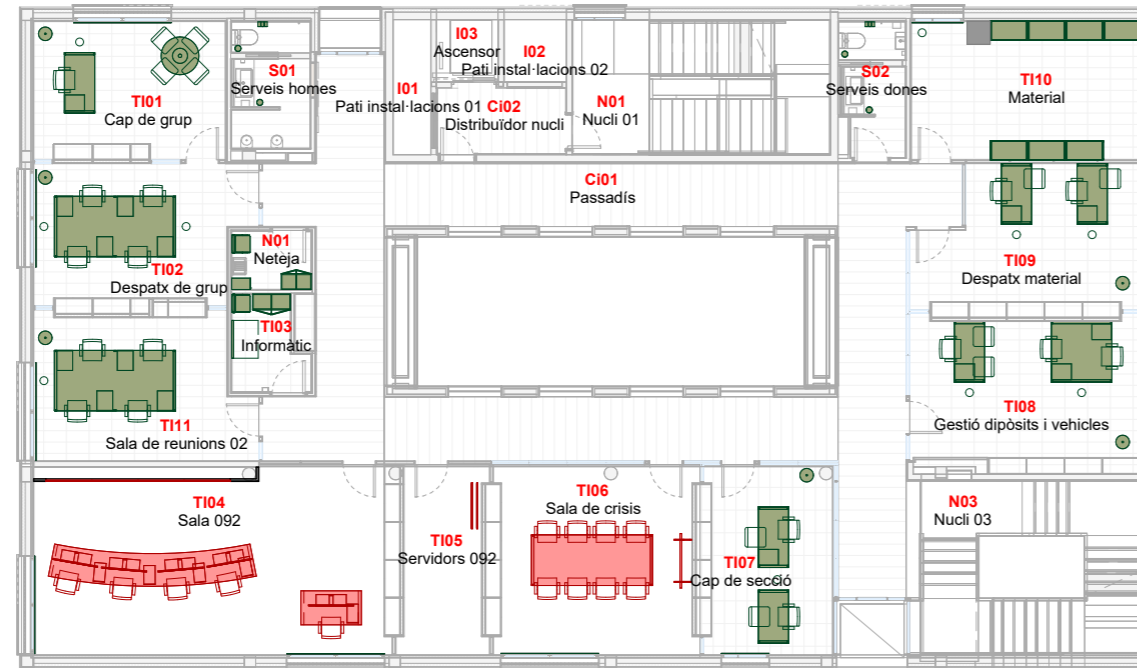

- ELEMENTS PREEXISTENTS
- LOT 01. MOBILIARI D'OFICINA
- LOT 02. EQUIPAMENT TECNOLÒGIC I MOBILIARI PER A LA SALA 092 I SALA DE CRISIS
- LOT 03. SENYALÍSTICA
Veure Plànols MO.3

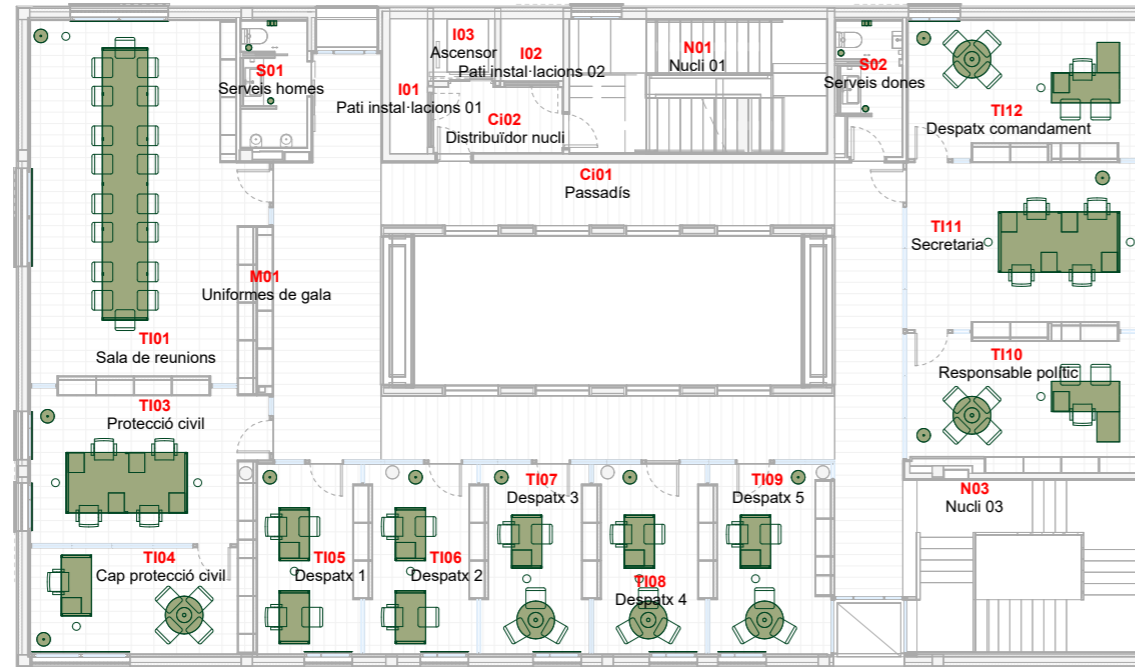

- ELEMENTS PREEXISTENTS
- LOT 01. MOBILIARI D'OFICINA
- LOT 02. EQUIPAMENT TECNOLÒGIC I MOBILIARI PER A LA SALA 092 I SALA DE CRISIS
- LOT 03. SENYALÍSTICA
Veure Plànols MO.3

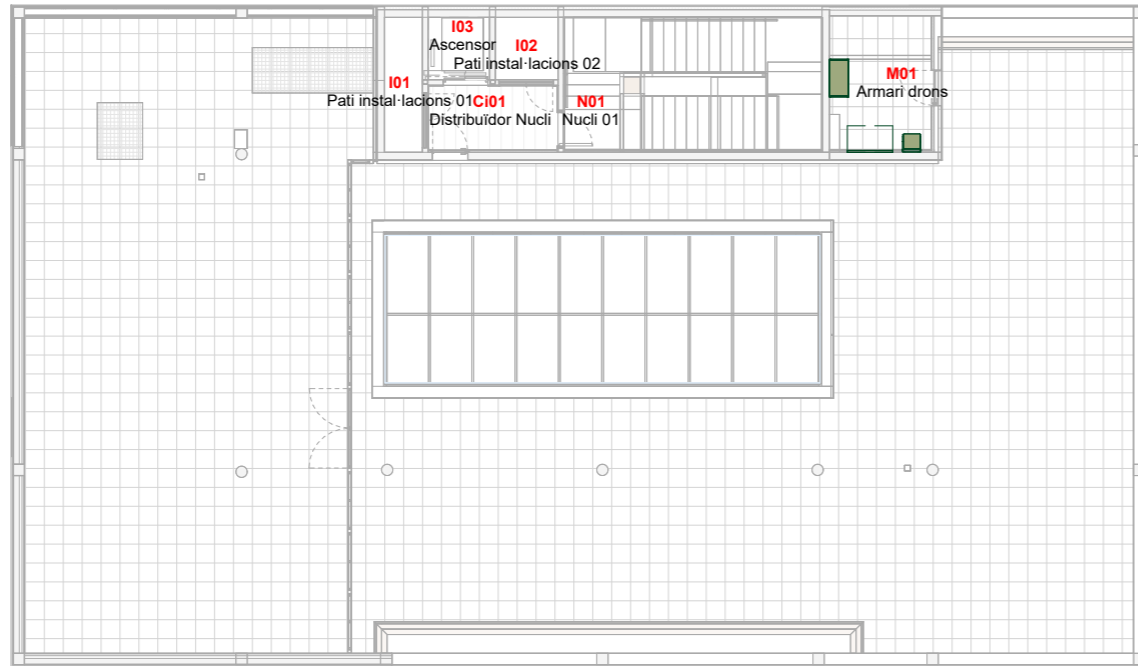

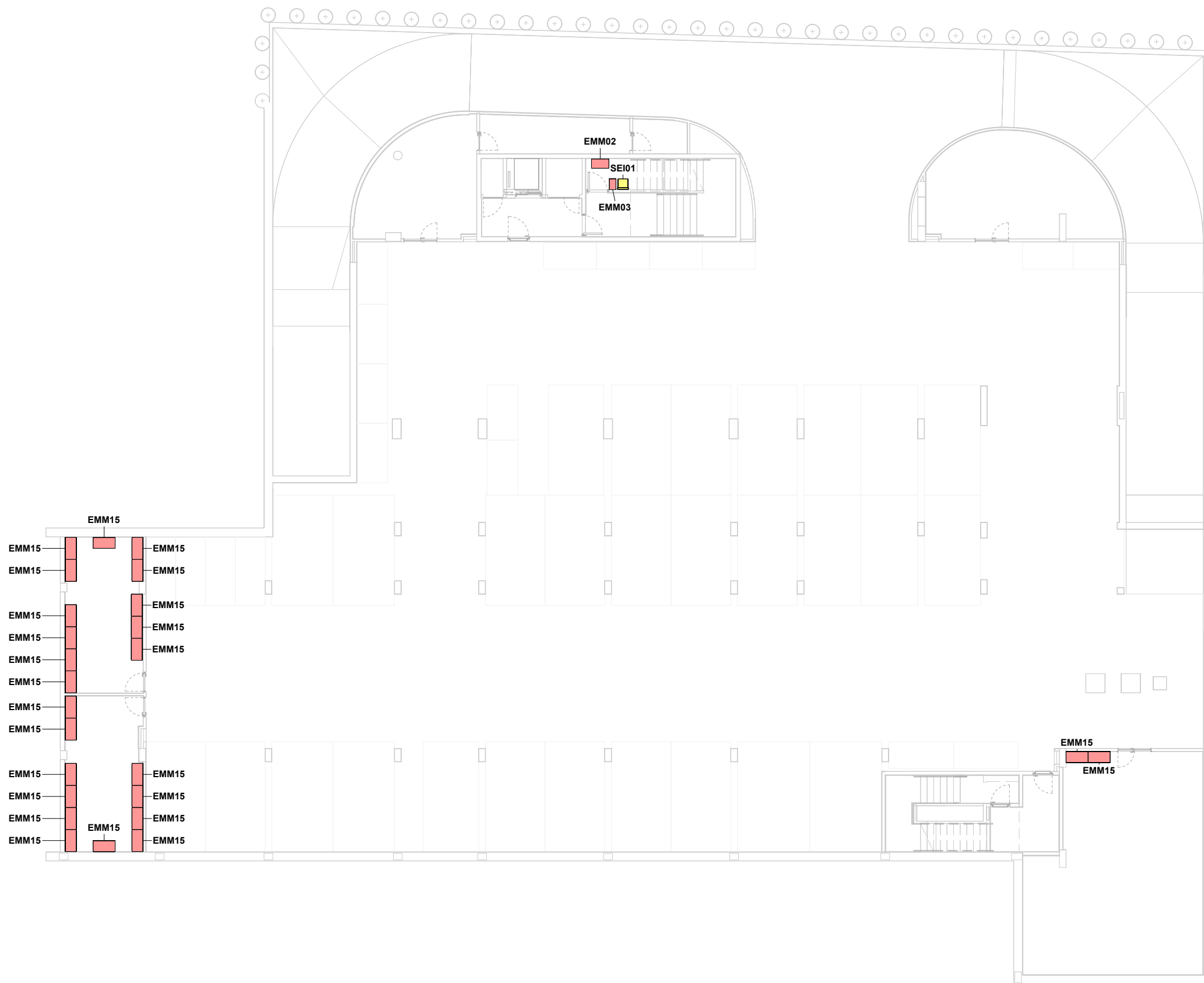

- EMMAGATZEMATGE**
- EMM01** Prestatgeria d'acer 100x50x200cm i 4 prestatges
- EMM02** Armari neteja de melamina 190x79x42cm i 2 portes
- EMM03** Guixeta de neteja 190x50x30cm i 1 porta
- EMM04.1** Guixetes motoristes 6 portes (3+3) 145,9x47x100cm
- EMM04.2** Guixetes 6 portes (2+4) 194,4x47x100cm
- EMM05** Buc metàl·lic 42x54x53cm i 3 calaixos
- EMM06** Armari metàl·lic 198x42x100cm, 2 portes i 4 prestatges
- EMM07** Taquilla doble en compacte 220x120x60cm amb altell
- EMM08** Taquilla individual en compacte 220x60x60cm amb altell
- EMM09** Tapa en fenòlic de 10mm per cobrir pilars i entrespais
- EMM10.1** Prestatgeria doble per arxiu 4780x800x2775mm
- EMM10.2** Prestatgeria simple per arxiu 4780x400x2775mm
- EMM11.1** Prestatgeria per arxiu 6718x800x2170mm
- EMM11.2** Prestatgeria per arxiu 6718x880x2170mm
- EMM12.1** Guixetes armer 10 compartiments 197x33x48cm
- EMM12.2** Guixetes armer 3 compartiments 197x33x48cm
- EMM15** Prestatgeria metàl·lica 100x50x200cm i 5 prestatges
- SEIENTS**
- SEI01** Cadira plegable metàl·lica, sient i respallier polipropilè
- SEI02** Cadira operativa seient ergonòmic
- SEI03** Cadira peu varilla i galeta polipropilè
- SEI04.1** Cadira 4 potes polipropilè amb pala
- SEI04.2** Cadira 4 potes polipropilè sense pala
- SEI05** Cadira peu varilla i galeta seient entapissat
- SEI06** Cadira 4 potes de polipropilè
- SEI07.1** Banc estructura metàl·lica 40x200x40cm, seient compacte 10mm
- SEI07.2** Banc estructura metàl·lica 40x150x40cm, seient compacte 10mm
- SEI08.1** Bancada 3 seients i reposabraços extrems 171x56x83cm
- SEI08.2** Bancada 4 seients i reposabraços extrems
- SEI09** Cadira peu varilla i tota entapissada
- TAULES**
- TAU01.1** Taula 140x80cm amb preparació d'electrificació
- TAU01.2** Taula 160x80cm amb preparació d'electrificació
- TAU01.3** Taula 180x80cm amb preparació d'electrificació
- TAU02.1** Taula plegable 120x67cm
- TAU02.2** Taula plegable 100x67cm
- TAU03.1** Taula 160x160cm amb preparació d'electrificació, 2 llocs de treball
- TAU03.2** Taula 320x160cm amb preparació d'electrificació, 4 llocs de treball
- TAU03.3** Taula 420x160cm amb preparació d'electrificació, 6 llocs de treball
- TAU04** Taula rodona diàmetre 100cm estructura d'acer i taulell melamina 19mm
- TAU05** Taula 80x80cm estructura metàl·lica i taulell de partícules 16mm
- TAU07** Taula per reunions 720x120cm amb preparació d'electrificació
- TAU08** Taula 180x80cm amb ala de 80x60cm amb preparació d'electrificació
- EQUIPAMENT**
- EQP01** Hidronetejadora daigua freda professional
- EQP02** Lona de rental cotxes
- EQP03** Contenidor alimentari model 58, 120l.
- EQP04** Paperera metàl·lica model 111 amb ases, 16l.
- EQP05** Penjador de peu metàl·lic de 181x36cm.
- EQP06** Paviment de tatami tipus puzzle
- EQP07** Gabia entrenament
- EQP08** Sac boxing 180x35cm
- EQP09** Corda entrenament 6Kg
- EQP10** TRX
- EQP11** PAOS golpeig
- EQP12** Superbanda de resistència
- EQP13** Nevera combi 186x60x66cm
- EQP14** Microones 20l.
- EQP15** Cafetera
- EQP16** Aixeta monocomandament.
- EQP17** Torradora Salamandra
- EQP18** Camilla modular infermeria 182x60x74cm plegable
- EQP19** Farmaciola segons PRL Centres de Treball
- EQP20** Matalàs ignífug per les cel·les 200x90cm
- EQP21** Papera de pedal ciruclar 3l
- EQP22** Dispensador paper higiènic circular.
- EQP23** Estor enrollable diferents mides, accionament a cadena
- MOBILIARI FET A MIDA/ESPECIAL**
- ESP01** Taula feta a mida de melamina
- ESP02** Moble Office
- ESP03** Moble Informació/Recepció
- E1-E6** Regletes d'electrificació

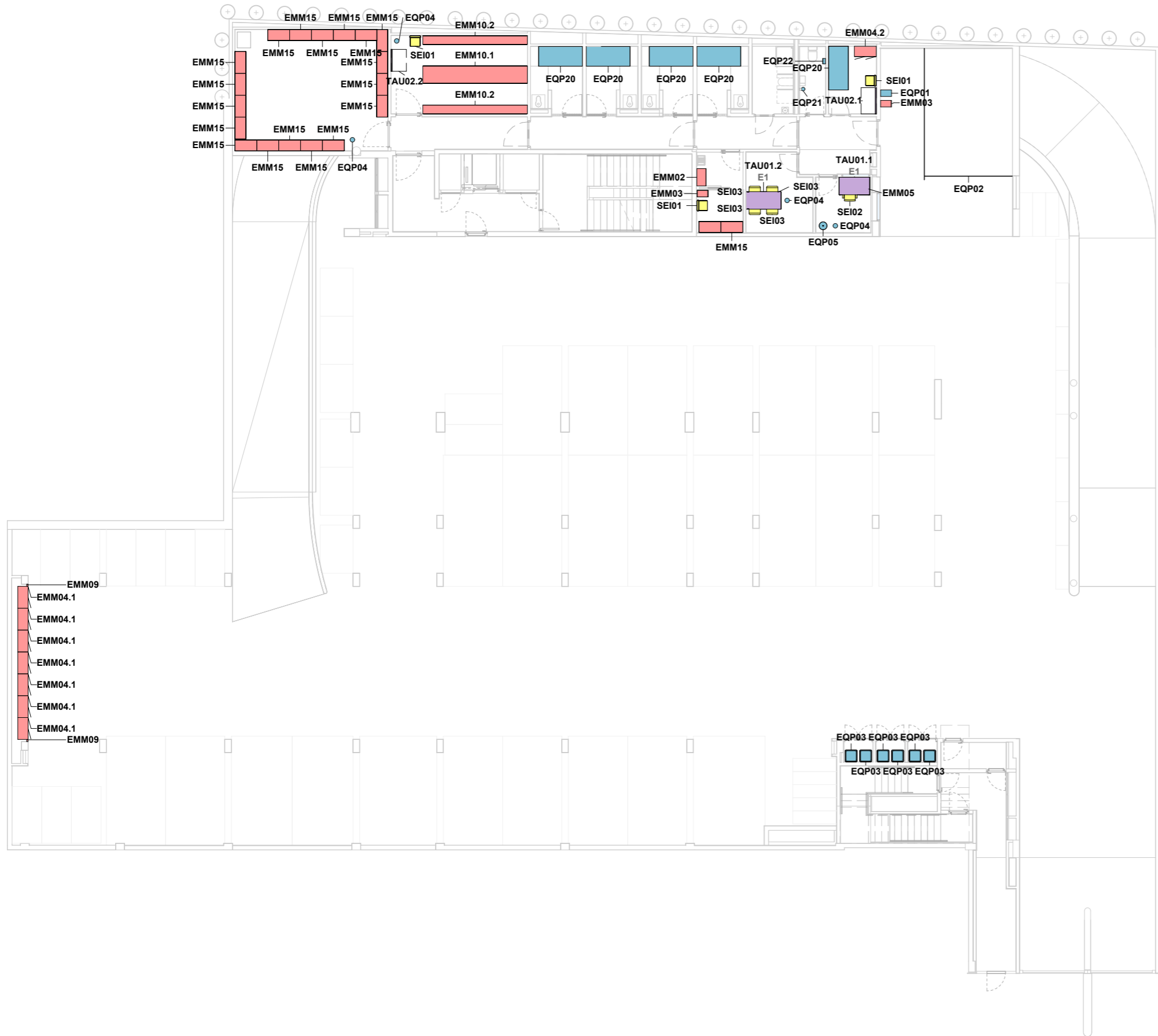

- EMMAGATZEMATGE**
- EMM01** Prestatgeria d'acer 100x50x200cm i 4 prestatges
- EMM02** Armari neteja de melamina 190x79x42cm i 2 portes
- EMM03** Guixeta de neteja 190x50x30cm i 1 porta
- EMM04.1** Guixetes motoristes 6 portes (3+3) 145,9x47x100cm
- EMM04.2** Guixetes 6 portes (2+4) 194,4x47x100cm
- EMM05** Buc metàl·lic 42x54x53cm i 3 calaixos
- EMM06** Armari metàl·lic 198x42x100cm, 2 portes i 4 prestatges
- EMM07** Taquilla doble en compacte 220x120x60cm amb altell
- EMM08** Taquilla individual en compacte 220x60x60cm amb altell
- EMM09** Tapa en fenòlic de 10mm per cobrir pilars i entrespais
- EMM10.1** Prestatgeria doble per arxiu 4780x800x2775mm
- EMM10.2** Prestatgeria simple per arxiu 4780x400x2775mm
- EMM11.1** Prestatgeria per arxiu 6718x800x2170mm
- EMM11.2** Prestatgeria per arxiu 6718x880x2170mm
- EMM12.1** Guixetes armer 10 compartiments 197x33x48cm
- EMM12.2** Guixetes armer 3 compartiments 197x33x48cm
- EMM15** Prestatgeria metàl·lica 100x50x200cm i 5 prestatges
- SEIENTS**
- SEI01** Cadira plegable metàl·lica, sient i respallter poliopropilè
- SEI02** Cadira operativa seient ergonòmic
- SEI03** Cadira peu varilla i galeta poliopropilè
- SEI04.1** Cadira 4 potes poliopropilè amb pala
- SEI04.2** Cadira 4 potes poliopropilè sense pala
- SEI05** Cadira peu varilla i galeta seient entapissat
- SEI06** Cadira 4 potes de poliopropilè
- SEI07.1** Banc estructura metàl·lica 40x200x40cm, seient compacte 10mm
- SEI07.2** Banc estructura metàl·lica 40x150x40cm, seient compacte 10mm
- SEI08.1** Bancada 3 seients i reposabraços extrems 171x56x83cm
- SEI08.2** Bancada 4 seients i reposabraços extrems
- SEI09** Cadira peu varilla i tota entapissada
- TAULES**
- TAU01.1** Taula 140x80cm amb preparació d'electrificació
- TAU01.2** Taula 160x80cm amb preparació d'electrificació
- TAU01.3** Taula 180x80cm amb preparació d'electrificació
- TAU02.1** Taula plegable 120x67cm
- TAU02.2** Taula plegable 100x67cm
- TAU03.1** Taula 160x160cm amb preparació d'electrificació, 2 llocs de treball
- TAU03.2** Taula 320x160cm amb preparació d'electrificació, 4 llocs de treball
- TAU03.3** Taula 420x160cm amb preparació d'electrificació, 6 llocs de treball
- TAU04** Taula rodona diàmetre 100cm estructura d'acer i taulell melamina 19mm
- TAU05** Taula 80x80cm estructura metàl·lica i taulell de partícules 16mm
- TAU07** Taula per reunions 720x120cm amb preparació d'electrificació
- TAU08** Taula 180x80cm amb ala de 80x60cm amb preparació d'electrificació
- EQUIPAMENT**
- EQP01** Hidronetejadora daigua freda professional
- EQP02** Lona de rentat cotxes
- EQP03** Contenidor alimentari model 58, 120l.
- EQP04** Paperera metàl·lica model 111 amb ases, 16l.
- EQP05** Penjador de peu metàl·lic de 181x36cm.
- EQP06** Paviment de tatami tipus puzzle
- EQP07** Gabia entrenament
- EQP08** Sac boxing 180x35cm
- EQP09** Corda entrenament 6Kg
- EQP10** TRX
- EQP11** PAOS golpeig
- EQP12** Superbanda de resistència
- EQP13** Nevera combi 186x60x66cm
- EQP14** Microones 20l.
- EQP15** Cafetera
- EQP16** Aixeta monocomandament.
- EQP17** Torradora Salamandra
- EQP18** Camilla modular infermeria 182x60x74cm plegable
- EQP19** Farmaciola segons PRL Centres de Treball
- EQP20** Matalàs ignífug per les cel·les 200x90cm
- EQP21** Papera de pedal ciruclar 3l
- EQP22** Dispensador paper higiènic circular.
- EQP23** Estor enrollable diferents mides, accionament a cadena
- MOBILIARI FET A MIDA/ESPECIAL**
- ESP01** Taula feta a mida de melamina
- ESP02** Moble Office
- ESP03** Moble Informació/Recepció
- E1-E6** Regletes d'electrificació

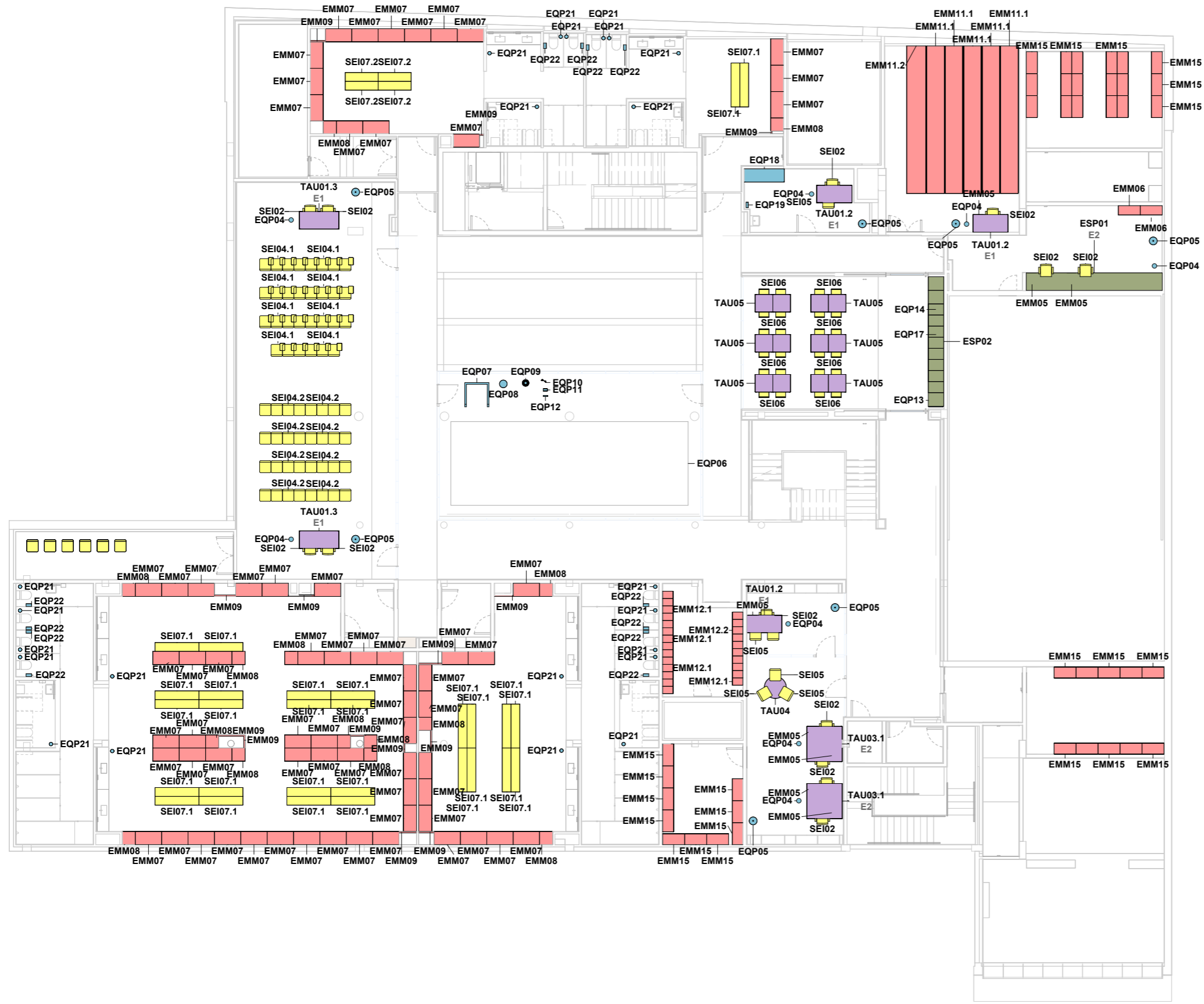

- EMMAGATZEMATGE**
- EMM01** Prestatgeria d'acer 100x50x200cm i 4 prestatges
- EMM02** Armari neteja de melamina 190x79x42cm i 2 portes
- EMM03** Guixeta de neteja 190x50x30cm i 1 porta
- EMM04.1** Guixetes motoristes 6 portes (3+3) 145,9x47x100cm
- EMM04.2** Guixetes 6 portes (2+4) 194,4x47x100cm
- EMM05** Buc metàl·lic 42x54x53cm i 3 calaixos
- EMM06** Armari metàl·lic 198x42x100cm, 2 portes i 4 prestatges
- EMM07** Taquilla doble en compacte 220x120x60cm amb altell
- EMM08** Taquilla individual en compacte 220x60x60cm amb altell
- EMM09** Tapa en fenòlic de 10mm per cobrir pilars i entrespais
- EMM10.1** Prestatgeria doble per arxiu 4780x800x2775mm
- EMM10.2** Prestatgeria simple per arxiu 4780x400x2775mm
- EMM11.1** Prestatgeria per arxiu 6718x800x2170mm
- EMM11.2** Prestatgeria per arxiu 6718x880x2170mm
- EMM12.1** Guixetes armer 10 compartiments 197x33x48cm
- EMM12.2** Guixetes armer 3 compartiments 197x33x48cm
- EMM15** Prestatgeria metàl·lica 100x50x200cm i 5 prestatges

- SEIENTS**
- SEI01** Cadira plegable metàl·lica, seient i respallter polipropilè
- SEI02** Cadira operativa seient ergonòmic
- SEI03** Cadira peu varilla i galeta polipropilè
- SEI04.1** Cadira 4 potes polipropilè amb pala
- SEI04.2** Cadira 4 potes polipropilè sense pala
- SEI05** Cadira peu varilla i galeta seient entapissat
- SEI06** Cadira 4 potes de polipropilè
- SEI07.1** Banc estructura metàl·lica 40x200x40cm, seient compacte 10mm
- SEI07.2** Banc estructura metàl·lica 40x150x40cm, seient compacte 10mm
- SEI08.1** Bancada 3 seients i reposabraços extrems 171x56x63cm
- SEI08.2** Bancada 4 seients i reposabraços extrems
- SEI09** Cadira peu varilla i tota entapissada

- TAULES**
- TAU01.1** Taula 140x80cm amb preparació d'electricificació
- TAU01.2** Taula 160x80cm amb preparació d'electricificació
- TAU01.3** Taula 180x80cm amb preparació d'electricificació
- TAU02.1** Taula plegable 120x67cm
- TAU02.2** Taula plegable 100x67cm
- TAU03.1** Taula 160x160cm amb preparació d'electricificació, 2 llocs de treball
- TAU03.2** Taula 320x160cm amb preparació d'electricificació, 4 llocs de treball
- TAU03.3** Taula 420x160cm amb preparació d'electricificació, 6 llocs de treball
- TAU04** Taula rodona diàmetre 100cm estructura d'acer i taulell melamina 19mm
- TAU05** Taula 80x80cm estructura metàl·lica i taulell de partícules 16mm

- TAU07** Taula per reunions 720x120cm amb preparació d'electricificació
- TAU08** Taula 180x80cm amb ala de 80x60cm amb preparació d'electricificació

- EQUIPAMENT**
- EQP01** Hidronetejadora daigua freda professional
- EQP02** Lona de rentat cobres
- EQP03** Contenidor alimentari model 58, 120l.
- EQP04** Paperera metàl·lica model 111 amb ases, 16l.
- EQP05** Penjador de peu metàl·lic de 181x36cm.
- EQP06** Paviment de tatami tipus puzzle
- EQP07** Gabia entrenament
- EQP08** Sac boxing 180x35cm
- EQP09** Corda entrenament 6Kg
- EQP10** TRX
- EQP11** PAOS golpeig
- EQP12** Superbanda de resistència
- EQP13** Nevera combi 186x60x66cm
- EQP14** Microones 20l.
- EQP15** Cafetera
- EQP16** Aixeta monocomandament.
- EQP17** Torradora Salamandra
- EQP18** Camilla modular infermeria 182x60x74cm plegable
- EQP19** Farmaciola segons PRL Centres de Treball
- EQP20** Matalàs ignífug per les cel·les 200x90cm
- EQP21** Paperera de pedal circular 3l
- EQP22** Dispensador paper higiènic circular.
- EQP23** Estor enrollable diferents mides, accionament a cadena

- MOBILIARI FET A MIDA/ESPECIAL**
- ESP01** Taula feta a mida de melamina
- ESP02** Moble Office
- ESP03** Moble Informació/Recepció

- E1-E6** Regletes d'electricificació



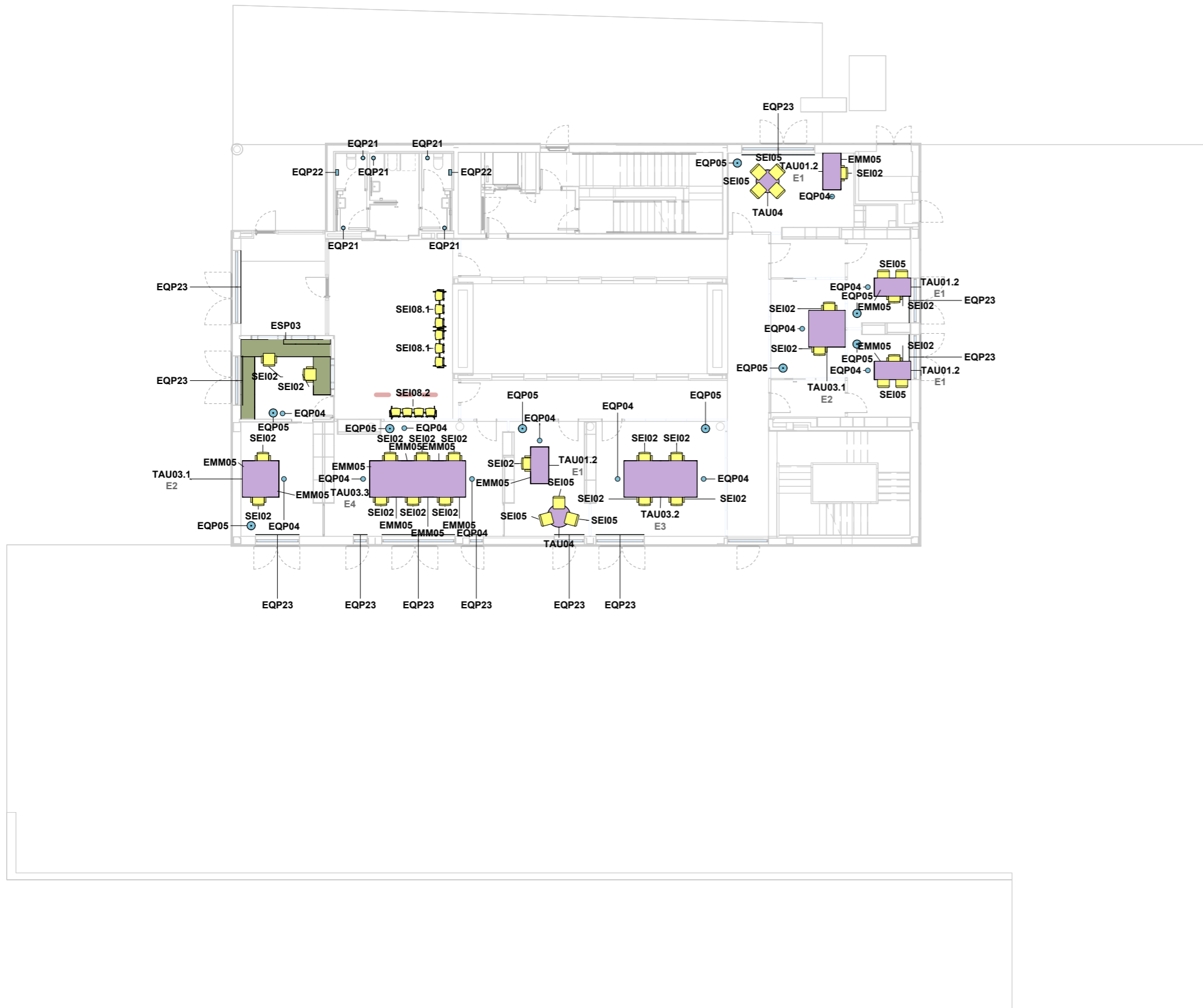

- EMMAGATZEMATGE**
- EMM01** Prestatgeria d'acer 100x50x200cm i 4 prestatges
- EMM02** Armari neteja de melamina 190x79x42cm i 2 portes
- EMM03** Guixeta de neteja 190x50x30cm i 1 porta
- EMM04.1** Guixetes motoristes 6 portes (3+3) 145,9x47x100cm
- EMM04.2** Guixetes 6 portes (2+4) 194,4x47x100cm
- EMM05** Buc metàl·lic 42x54x53cm i 3 calaixos
- EMM06** Armari metàl·lic 198x42x100cm, 2 portes i 4 prestatges
- EMM07** Taquilla doble en compacte 220x120x60cm amb altell
- EMM08** Taquilla individual en compacte 220x60x60cm amb altell
- EMM09** Tapa en fènolic de 10mm per cobrir pilars i entrespais
- EMM10.1** Prestatgeria doble per arxiu 4780x800x2775mm
- EMM10.2** Prestatgeria simple per arxiu 4780x400x2775mm
- EMM11.1** Prestatgeria per arxiu 6718x800x2170mm
- EMM11.2** Prestatgeria per arxiu 6718x880x2170mm
- EMM12.1** Guixetes armer 10 compartiments 197x33x48cm
- EMM12.2** Guixetes armer 3 compartiments 197x33x48cm
- EMM15** Prestatgeria metàl·lica 100x50x200cm i 5 prestatges
- SEIENTS**
- SEI01** Cadira plegable metàl·lica, sient i respallier polipropilè
- SEI02** Cadira operativa seient ergonòmic
- SEI03** Cadira peu varilla i galeta polipropilè
- SEI04.1** Cadira 4 potes polipropilè amb pala
- SEI04.2** Cadira 4 potes polipropilè sense pala
- SEI05** Cadira peu varilla i galeta seient entapissat
- SEI06** Cadira 4 potes de polipropilè
- SEI07.1** Banc estructura metàl·lica 40x200x40cm, seient compacte 10mm
- SEI07.2** Banc estructura metàl·lica 40x150x40cm, seient compacte 10mm
- SEI08.1** Bancada 3 seients i reposabraços extrems 171x56x63cm
- SEI08.2** Bancada 4 seients i reposabraços extrems
- SEI09** Cadira peu varilla i tota entapissada
- TAULES**
- TAU01.1** Taula 140x80cm amb preparació d'electrificació
- TAU01.2** Taula 160x80cm amb preparació d'electrificació
- TAU01.3** Taula 180x80cm amb preparació d'electrificació
- TAU02.1** Taula plegable 120x67cm
- TAU02.2** Taula plegable 100x67cm
- TAU03.1** Taula 160x160cm amb preparació d'electrificació, 2 llocs de treball
- TAU03.2** Taula 320x160cm amb preparació d'electrificació, 4 llocs de treball
- TAU03.3** Taula 420x160cm amb preparació d'electrificació, 6 llocs de treball
- TAU04** Taula rodona diàmetre 100cm estructura d'acer i taulell melamina 19mm
- TAU05** Taula 80x80cm estructura metàl·lica i taulell de partícules 16mm
- TAU07** Taula per reunions 720x120cm amb preparació d'electrificació
- TAU08** Taula 180x80cm amb ala de 80x60cm amb preparació d'electrificació
- EQUIPAMENT**
- EQP01** Hidronetejadora daigua freda professional
- EQP02** Lona de rentat cobxes
- EQP03** Contenidor alimentari model 58, 120l.
- EQP04** Paperera metàl·lica model 111 amb ases, 16l.
- EQP05** Penjador de peu metàl·lic de 181x36cm.
- EQP06** Paviment de tatami tipus puzzle
- EQP07** Gabia entrenament
- EQP08** Sac boxing 180x35cm
- EQP09** Corda entrenament 6Kg
- EQP10** TRX
- EQP11** PAOS golpeig
- EQP12** Superbanda de resistència
- EQP13** Nevera combi 186x60x66cm
- EQP14** Microones 20l.
- EQP15** Cafetera
- EQP16** Aixeta monocomandament.
- EQP17** Torradora Salamandra
- EQP18** Camilla modular infermeria 182x60x74cm plegable
- EQP19** Farmaciola segons PRL Centres de Treball
- EQP20** Matalàs ignífug per les cel·les 200x90cm
- EQP21** Papera de pedal ciruclar 3l
- EQP22** Dispensador paper higiènic circular.
- EQP23** Estor enrollable diferents mides, accionament a cadena
- MOBILIARI FET A MIDA/ESPECIAL**
- ESP01** Taula feta a mida de melamina
- ESP02** Moble Office
- ESP03** Moble Informació/Recepció
- E1-E6** Regletes d'electrificació

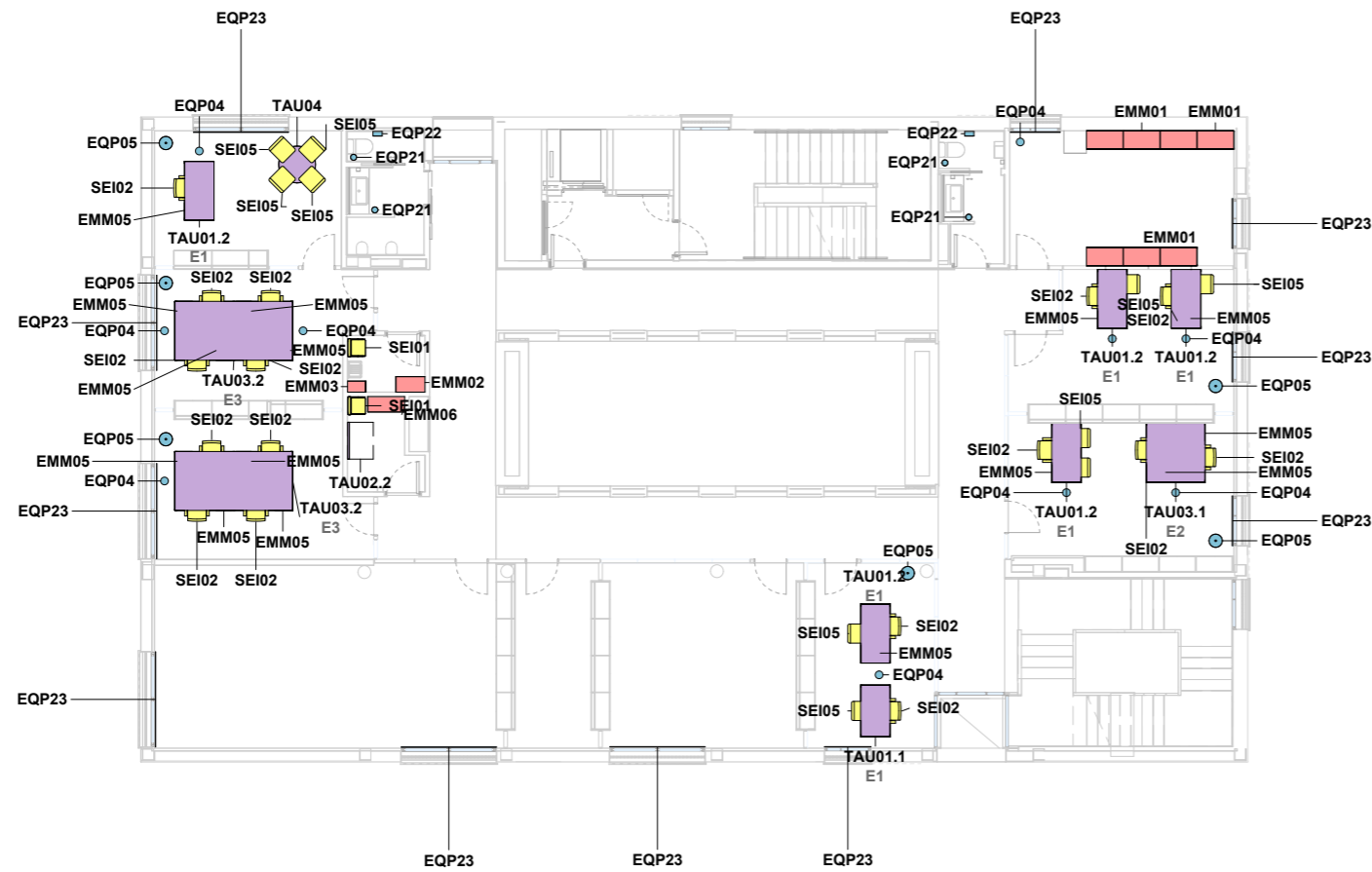

- EMMAGATZEMATGE**
- EMM01 Prestatgeria d'acer 100x50x200cm i 4 prestatges
 - EMM02 Armari neteja de melamina 190x79x42cm i 2 portes
 - EMM03 Guixeta de neteja 190x50x30cm i 1 porta
 - EMM04.1 Guixetes motoristes 6 portes (3+3) 145,9x47x100cm
 - EMM04.2 Guixetes 6 portes (2+4) 194,4x47x100cm
 - EMM05 Buc metàl·lic 42x54x53cm i 3 calaixos
 - EMM06 Armari metàl·lic 198x42x100cm, 2 portes i 4 prestatges
 - EMM07 Taquilla doble en compacte 220x120x60cm amb altell
 - EMM08 Taquilla individual en compacte 220x60x60cm amb altell
 - EMM09 Tapa en fènolic de 10mm per cobrir pilars i entrespais
 - EMM10.1 Prestatgeria doble per arxiu 4780x800x2775mm
 - EMM10.2 Prestatgeria simple per arxiu 4780x400x2775mm
 - EMM11.1 Prestatgeria per arxiu 6718x800x2170mm
 - EMM11.2 Prestatgeria per arxiu 6718x880x2170mm
 - EMM12.1 Guixetes armer 10 compartiments 197x33x48cm
 - EMM12.2 Guixetes armer 3 compartiments 197x33x48cm
 - EMM15 Prestatgeria metàl·lica 100x50x200cm i 5 prestatges

- SEIENTS**
- SEI01 Cadira plegable metàl·lica, sient i respallier polipropilè
 - SEI02 Cadira operativa seient ergonòmic
 - SEI03 Cadira peu varilla i galeta polipropilè
 - SEI04.1 Cadira 4 potes polipropilè amb pala
 - SEI04.2 Cadira 4 potes polipropilè sense pala
 - SEI05 Cadira peu varilla i galeta seient entapissat
 - SEI06 Cadira 4 potes de polipropilè
 - SEI07.1 Banc estructura metàl·lica 40x200x40cm, seient compacte 10mm
 - SEI07.2 Banc estructura metàl·lica 40x150x40cm, seient compacte 10mm
 - SEI08.1 Bancada 3 seients i reposabraços extrems 171x56x63cm
 - SEI08.2 Bancada 4 seients i reposabraços extrems
 - SEI09 Cadira peu varilla i tota entapissada

- TAULES**
- TAU01.1 Taula 140x80cm amb preparació d'electrificació
 - TAU01.2 Taula 160x80cm amb preparació d'electrificació
 - TAU01.3 Taula 180x80cm amb preparació d'electrificació
 - TAU02.1 Taula plegable 120x67cm
 - TAU02.2 Taula plegable 100x67cm
 - TAU03.1 Taula 160x160cm amb preparació d'electrificació, 2 llocs de treball
 - TAU03.2 Taula 320x160cm amb preparació d'electrificació, 4 llocs de treball
 - TAU03.3 Taula 420x160cm amb preparació d'electrificació, 6 llocs de treball
 - TAU04 Taula rodona diàmetre 100cm estructura d'acer i taulell melamina 19mm
 - TAU05 Taula 80x80cm estructura metàl·lica i taulell de partícules 16mm
 - TAU07 Taula per reunions 720x120cm amb preparació d'electrificació
 - TAU08 Taula 180x80cm amb ala de 80x60cm amb preparació d'electrificació

- EQUIPAMENT**
- EQP01 Hidronetejadora daigua freda professional
 - EQP02 Lona de rentat cobxes
 - EQP03 Contenidor alimentari model 58, 120l.
 - EQP04 Paperera metàl·lica model 111 amb ases, 16l.
 - EQP05 Penjador de peu metàl·lic de 181x36cm.
 - EQP06 Paviment de tatami tipus puzzle
 - EQP07 Gabia entrenament
 - EQP08 Sac boxing 180x35cm
 - EQP09 Corda entrenament 6Kg
 - EQP10 TRX
 - EQP11 PAOS golpeig
 - EQP12 Superbanda de resistència
 - EQP13 Nevera combi 186x60x66cm
 - EQP14 Microones 20l.
 - EQP15 Cafetera
 - EQP16 Aixeta monocomandament.
 - EQP17 Torradora Salamandra
 - EQP18 Camilla modular infermeria 182x60x74cm plegable
 - EQP19 Farmaciola segons PRL Centres de Treball
 - EQP20 Matalàs ignifug per les cel·les 200x90cm
 - EQP21 Papera de pedal ciruclar 3l
 - EQP22 Dispensador paper higiènic circular.
 - EQP23 Estor enrollable diferents mides, accionament a cadena

- MOBILIARI FET A MIDA/ESPECIAL**
- ESP01 Taula feta a mida de melamina
 - ESP02 Moble Office
 - ESP03 Moble Informació/Recepció
 - E1-E6 Regletes d'electrificació

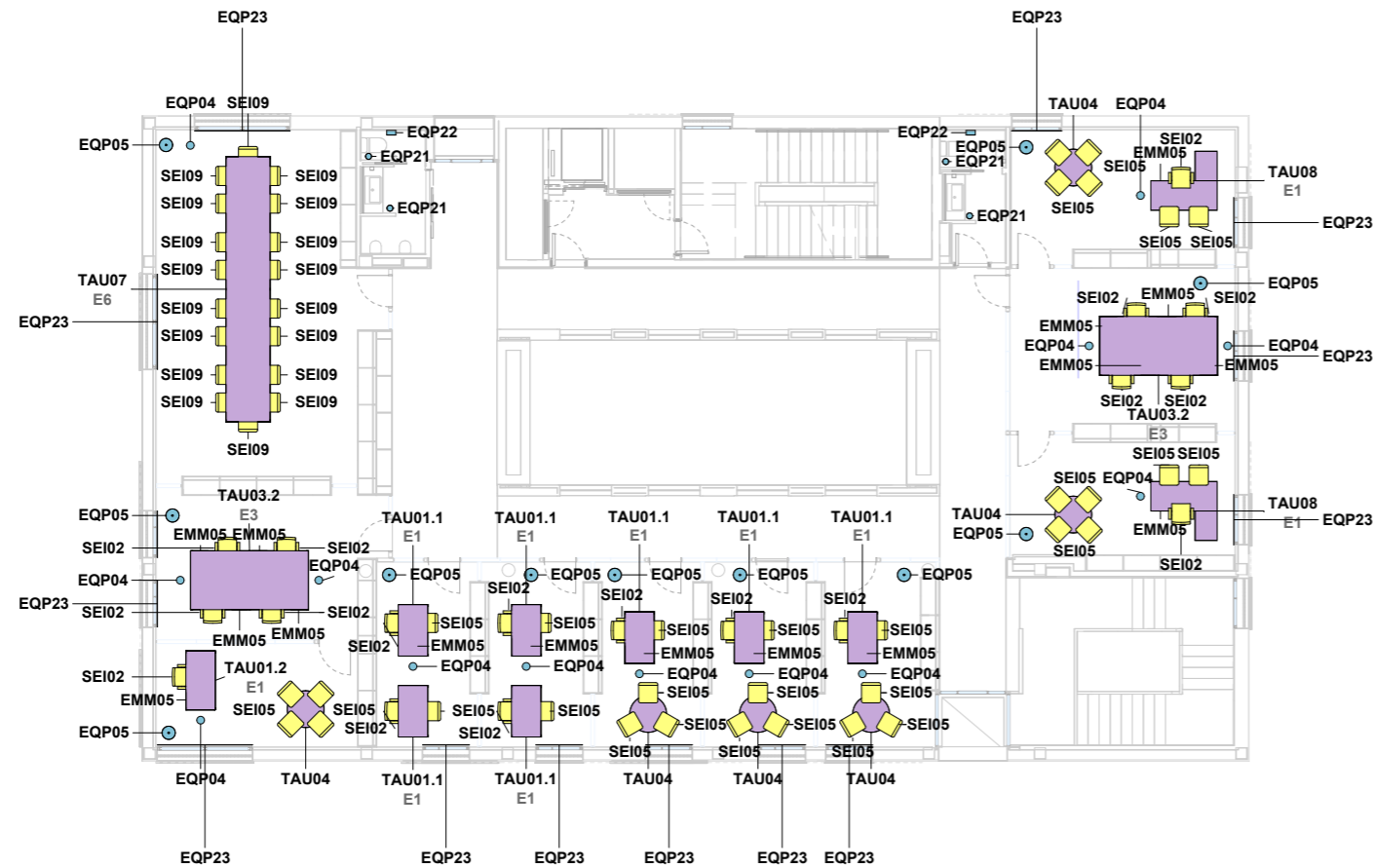

- EMMAGATZEMATGE**
- EMM01** Prestatgeria d'acer 100x50x200cm i 4 prestatges
- EMM02** Armari neteja de melamina 190x79x42cm i 2 portes
- EMM03** Guixeta de neteja 190x50x30cm i 1 porta
- EMM04.1** Guixetes motoristes 6 portes (3+3) 145,9x47x100cm
- EMM04.2** Guixetes 6 portes (2+4) 194,4x47x100cm
- EMM05** Buc metàl·lic 42x54x53cm i 3 calaixos
- EMM06** Armari metàl·lic 198x42x100cm, 2 portes i 4 prestatges
- EMM07** Taquilla doble en compacte 220x120x60cm amb altell
- EMM08** Taquilla individual en compacte 220x60x60cm amb altell
- EMM09** Tapa en fènolic de 10mm per cobrir pilars i entrespais
- EMM10.1** Prestatgeria doble per arxiu 4780x800x2775mm
- EMM10.2** Prestatgeria simple per arxiu 4780x400x2775mm
- EMM11.1** Prestatgeria per arxiu 6718x800x2170mm
- EMM11.2** Prestatgeria per arxiu 6718x880x2170mm
- EMM12.1** Guixetes armer 10 compartiments 197x33x48cm
- EMM12.2** Guixetes armer 3 compartiments 197x33x48cm
- EMM15** Prestatgeria metàl·lica 100x50x200cm i 5 prestatges

- SEIENTS**
- SEI01** Cadira plegable metàl·lica, sient i respallter polipropilè
- SEI02** Cadira operativa seient ergonòmic
- SEI03** Cadira peu varilla i galeta polipropilè
- SEI04.1** Cadira 4 potes polipropilè amb pala
- SEI04.2** Cadira 4 potes polipropilè sense pala
- SEI05** Cadira peu varilla i galeta seient entapissat
- SEI06** Cadira 4 potes de polipropilè
- SEI07.1** Banc estructura metàl·lica 40x200x40cm, seient compacte 10mm
- SEI07.2** Banc estructura metàl·lica 40x150x40cm, seient compacte 10mm
- SEI08.1** Bancada 3 seients i reposabraços extrems 171x56x83cm
- SEI08.2** Bancada 4 seients i reposabraços extrems
- SEI09** Cadira peu varilla i tota entapissada

- TAULES**
- TAU01.1** Taula 140x80cm amb preparació d'electrificació
- TAU01.2** Taula 160x80cm amb preparació d'electrificació
- TAU01.3** Taula 180x80cm amb preparació d'electrificació
- TAU02.1** Taula plegable 120x67cm
- TAU02.2** Taula plegable 100x67cm
- TAU03.1** Taula 160x160cm amb preparació d'electrificació, 2 llocs de treball
- TAU03.2** Taula 320x160cm amb preparació d'electrificació, 4 llocs de treball
- TAU03.3** Taula 420x160cm amb preparació d'electrificació, 6 llocs de treball
- TAU04** Taula rodona diàmetre 100cm estructura d'acer i taulell melamina 19mm
- TAU05** Taula 80x80cm estructura metàl·lica i taulell de partícules 16mm

- TAU07** Taula per reunions 720x120cm amb preparació d'electrificació
- TAU08** Taula 180x80cm amb ala de 80x60cm amb preparació d'electrificació

- EQUIPAMENT**
- EQP01** Hidronetejadora daigua freda professional
- EQP02** Lona de rentat cotxes
- EQP03** Contenidor alimentari model 58, 120l.
- EQP04** Paperera metàl·lica model 111 amb ases, 16l.
- EQP05** Penjador de peu metàl·lic de 181x36cm.
- EQP06** Paviment de tatami tipus puzzle
- EQP07** Gabia entrenament
- EQP08** Sac boxing 180x35cm
- EQP09** Corda entrenament 6Kg
- EQP10** TRX
- EQP11** PAOS golpeig
- EQP12** Superbanda de resistència
- EQP13** Nevera combi 186x60x66cm
- EQP14** Microones 20l.
- EQP15** Cafetera
- EQP16** Aixeta monocomandament.
- EQP17** Torradora Salamandra
- EQP18** Camilla modular infermeria 182x60x74cm plegable
- EQP19** Farmaciola segons PRL Centres de Treball
- EQP20** Matalàs ignífug per les cel·les 200x90cm
- EQP21** Papera de pedal ciruclar 3l
- EQP22** Dispensador paper higiènic circular.
- EQP23** Estor enrollable diferents mides, accionament a cadena

- MOBILIARI FET A MIDA/ESPECIAL**
- ESP01** Taula feta a mida de melamina
- ESP02** Moble Office
- ESP03** Moble Informació/Recepció
- E1-E6** Regletes d'electrificació

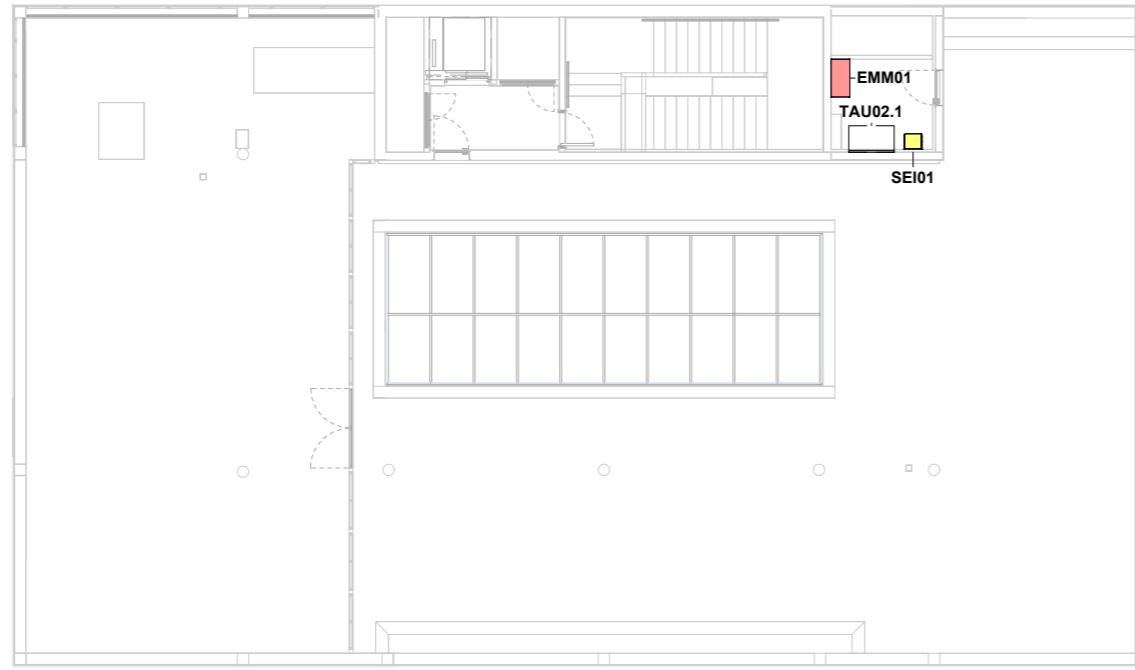

- EMMAGATZEMATGE**
- EMM01** Prestatgeria d'acer 100x50x200cm i 4 prestatges
 - EMM02** Armari neteja de melamina 190x79x42cm i 2 portes
 - EMM03** Guixeta de neteja 190x50x30cm i 1 porta
 - EMM04.1** Guixetes motoristes 6 portes (3+3) 145,9x47x100cm
 - EMM04.2** Guixetes 6 portes (2+4) 194,4x47x100cm
 - EMM05** Buc metàl·lic 42x54x53cm i 3 calaixos
 - EMM06** Armari metàl·lic 198x42x100cm, 2 portes i 4 prestatges
 - EMM07** Taquilla doble en compacte 220x120x60cm amb altell
 - EMM08** Taquilla individual en compacte 220x60x60cm amb altell
 - EMM09** Tapa en fènolic de 10mm per cobrir pilars i entrespais
 - EMM10.1** Prestatgeria doble per arxiu 4780x800x2775mm
 - EMM10.2** Prestatgeria simple per arxiu 4780x400x2775mm
 - EMM11.1** Prestatgeria per arxiu 6718x800x2170mm
 - EMM11.2** Prestatgeria per arxiu 6718x880x2170mm
 - EMM12.1** Guixetes armer 10 compartiments 197x33x48cm
 - EMM12.2** Guixetes armer 3 compartiments 197x33x48cm
 - EMM15** Prestatgeria metàl·lica 100x50x200cm i 5 prestatges

- SEIENTS**
- SEI01** Cadira plegable metàl·lica, sient i respallier polipropilè
 - SEI02** Cadira operativa seient ergonòmic
 - SEI03** Cadira peu varilla i galeta polipropilè
 - SEI04.1** Cadira 4 potes polipropilè amb pala
 - SEI04.2** Cadira 4 potes polipropilè sense pala
 - SEI05** Cadira peu varilla i galeta seient entapissat
 - SEI06** Cadira 4 potes de polipropilè
 - SEI07.1** Banc estructura metàl·lica 40x200x40cm, seient compacte 10mm
 - SEI07.2** Banc estructura metàl·lica 40x150x40cm, seient compacte 10mm
 - SEI08.1** Bancada 3 seients i reposabraços extrems 171x56x83cm
 - SEI08.2** Bancada 4 seients i reposabraços extrems
 - SEI09** Cadira peu varilla i tota entapissada

- TAULES**
- TAU01.1** Taula 140x80cm amb preparació d'electrificació
 - TAU01.2** Taula 160x80cm amb preparació d'electrificació
 - TAU01.3** Taula 180x80cm amb preparació d'electrificació
 - TAU02.1** Taula plegable 120x67cm
 - TAU02.2** Taula plegable 100x67cm
 - TAU03.1** Taula 160x160cm amb preparació d'electrificació, 2 llocs de treball
 - TAU03.2** Taula 320x160cm amb preparació d'electrificació, 4 llocs de treball
 - TAU03.3** Taula 420x160cm amb preparació d'electrificació, 6 llocs de treball
 - TAU04** Taula rodona diàmetre 100cm estructura d'acer i taulell melamina 19mm
 - TAU05** Taula 80x80cm estructura metàl·lica i taulell de partícules 16mm

- TAU07** Taula per reunions 720x120cm amb preparació d'electrificació
- TAU08** Taula 180x80cm amb ala de 80x60cm amb preparació d'electrificació

- EQUIPAMENT**
- EQP01** Hidronetejadora daigua freda professional
 - EQP02** Lona de rentat cotxes
 - EQP03** Contenidor alimentari model 58, 120l.
 - EQP04** Paperera metàl·lica model 111 amb ases, 16l.
 - EQP05** Penjador de peu metàl·lic de 181x36cm.
 - EQP06** Paviment de tatami tipus puzzle
 - EQP07** Gabia entrenament
 - EQP08** Sac boxing 180x35cm
 - EQP09** Corda entrenament 6Kg
 - EQP10** TRX
 - EQP11** PAOS golpeig
 - EQP12** Superbanda de resistència
 - EQP13** Nevera combi 186x60x66cm
 - EQP14** Microones 20l.
 - EQP15** Cafetera
 - EQP16** Aixeta monocomandament.
 - EQP17** Torradora Salamandra
 - EQP18** Camilla modular infermeria 182x60x74cm plegable
 - EQP19** Farmaciola segons PRL Centres de Treball
 - EQP20** Matalàs ignífug per les cel·les 200x90cm
 - EQP21** Papera de pedal ciruclar 3l
 - EQP22** Dispensador paper higiènic circular.
 - EQP23** Estor enrollable diferents mides, accionament a cadena

- MOBILIARI FET A MIDA/ESPECIAL**
- ESP01** Taula feta a mida de melamina
 - ESP02** Moble Office
 - ESP03** Moble Informació/Recepció

- E1-E6** Regletes d'electrificació

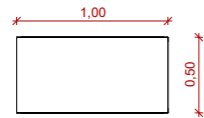
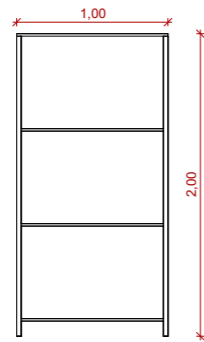

EMM01

Prestatgeria metàl·lica model LOK de GUIALMI o equivalent, de mides 100x50x200cm. Inclou travaments de reforç. Fabricada en acer resistent, color antracita (RAL aprox.7016) o a escollir per DF.

Longitud	1,00
Alçada	2,00
Fondària	0,50
Altres	

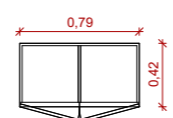
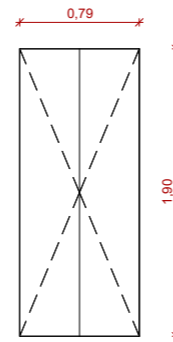

EMM02

Armari escober multiusos de melamina, de mida 190x79x42cm. Inclou 2 portes batents, 3 prestatges regulables i 6 potes per aïllar-ho del terra. Compta amb taulers de 15 mm, frontisses de 26 mm, tiradors d'ABS i opcions de baldes extres. Té el segell PEFC i un pes net de 48,5 kg. Color blanc o a escollir per DF.

0,79
1,90
0,42

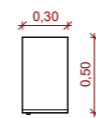
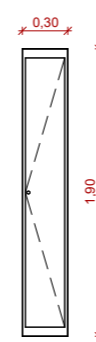

EMM03

Guixeta model LOK individual de GUIALMI o equivalent, de mida 30x50x190cm. D'una porta, amb prestatge superior, barra per penjar i prestatge inferior. Sistema de tancament amb clau. Color blanc (RAL9010) o a escollir per DF.

0,30
1,90
0,50

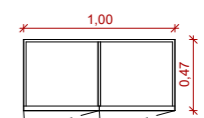
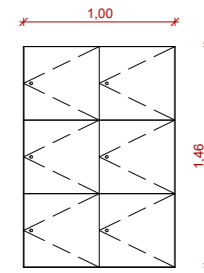

EMM04.1

Guixetes model ACCES CODE de GUIALMI o equivalent. Disposades per casc de mides 470x500x486mm. Bloc de 6 portes (3+3), mida total 470x1000x1459mm i tancament amb clau. Colors blanc, gris i antracita o a escollir per la DF.

1,00
1,46
0,47

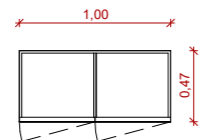
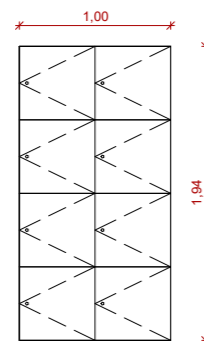

EMM04.2

Guixetes model ACCES CODE de GUIALMI o equivalent. Disposades per taquilles de 470x500x486 mm, mida total 470x1000x1944mm i tancament amb clau. Bloc de 6 portes (2 columnes i 4 files). Colors blanc, gris i antracita o a escollir per la DF.

1,00
1,94
0,47

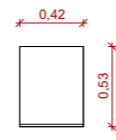

EMM05

Buc metàl·lic model URBAN de GUIALMI o equivalent, de mida 420x543x525mm. Amb antivolcada. Cos metàl·lic amb tres calaixos amb guies metàl·liques de rodaments d'acer i rodes. Amb front de melamina de color blanc (RAL9010), o a escollir per DF.

0,42
0,54
0,53

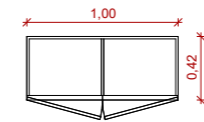
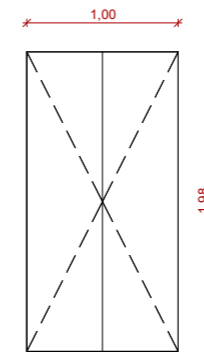

EMM06

Armari de paret model D/LINE de GUIALMI o equivalent de mida 420x1000x1980mm. Té portes batents metàl·liques i 4 prestatges interiors. Estructura i taulell metàl·lic de color RAL 9010 o a escollir per DF.

1,00
1,98
0,42

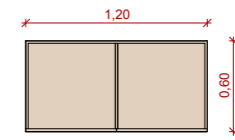
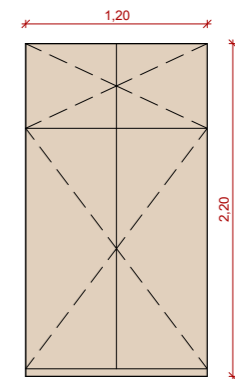

EMM07

Taquilla doble especial de GRAU o equivalent, de 2 portes amb altell integrat, de mida 120x60x220cm. Fabricat íntegrament amb compacte de 10mm excepte el panell posterior que és de 3mm amb ranures per ventilació. Color blanc, gris clar i gris fosc o a escollir per DF.

1,20
2,20
0,60

CODI

Descripció

Longitud

Alçada

Fondària

Altres

CODI

Descripció

Longitud

Alçada

Fondària

Altres

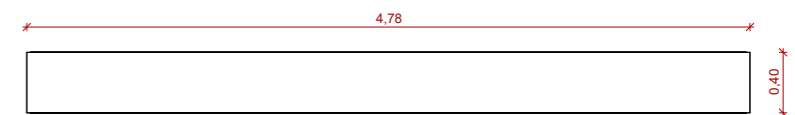
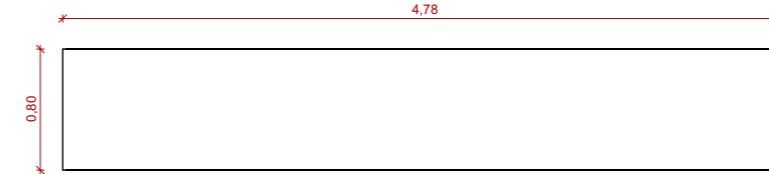
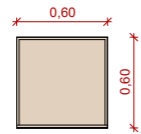
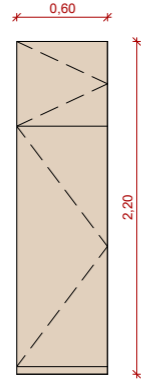

CODI

Descripció

Longitud

Alçada

Fondària

Altres

EMM08

Taquilla individual especial de GRAU o equivalent, de 2 portes amb altell integrat, de mida 60x60x220cm. Fabricat íntegrament amb compacte de 10mm excepte el panell posterior que és de 3mm amb ranures per ventilació. Color blanc, gris clar i gris fosc o a escollir per DF.

0,60

2,20

0,60

EMM09

Tapa en horitzontal o vertical per pilar o espais entre guixetes en fenòlic, de GRAU o equivalent, de 10mm a joc amb les taquilles, per formar mòduls falsos tant per les taquilles com per pilar. Medicions en m2.

EMM10.1

Prestatgeria doble model E-FIX de EYPAR o equivalent, de mida 4780x800x2775mm. Prestatgeria fixa metàl·lica, dotada amb retenidor i omega de reforç soldada. Bastidors intermedis fabricats en una sola peça. Tensors d'arriostament regulables, arriostament superior, peus d'anivellament. Pintura epoxi-polièster amb gruix mín. 70micres.

4,78

2,78

0,80

EMM10.2

Prestatgeria simple model E-FIX de EYPAR o equivalent, de mida 4780x400x2775mm. Prestatgeria fixa metàl·lica dotada amb retenidor i omega de reforç soldada. Bastidors intermedis fabricats en una sola peça. Tensors d'arriostament regulables, arriostament superior, peus d'anivellament. Pintura epoxi-polièster amb gruix mín. 70micres.

4,78

2,78

0,40

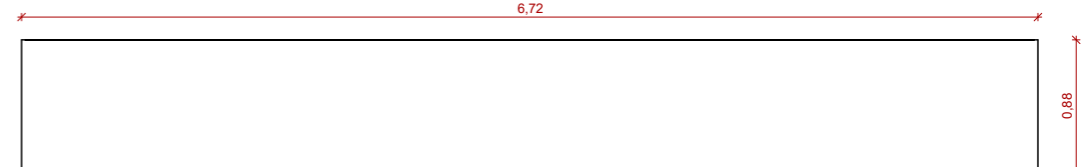
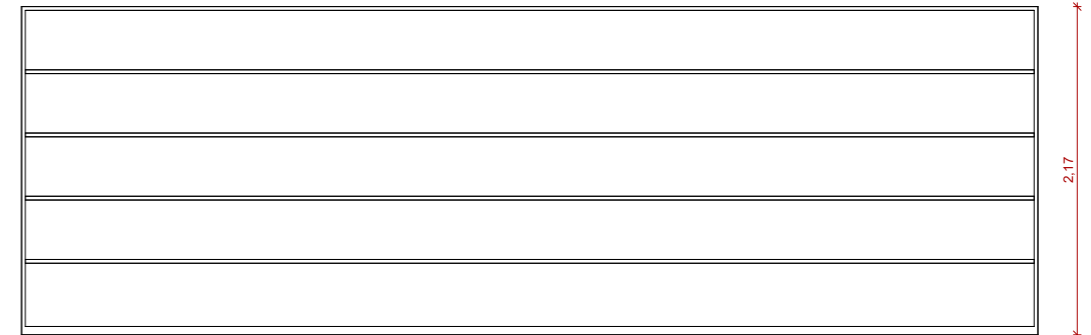
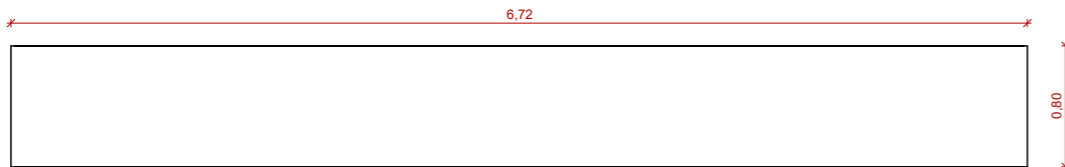
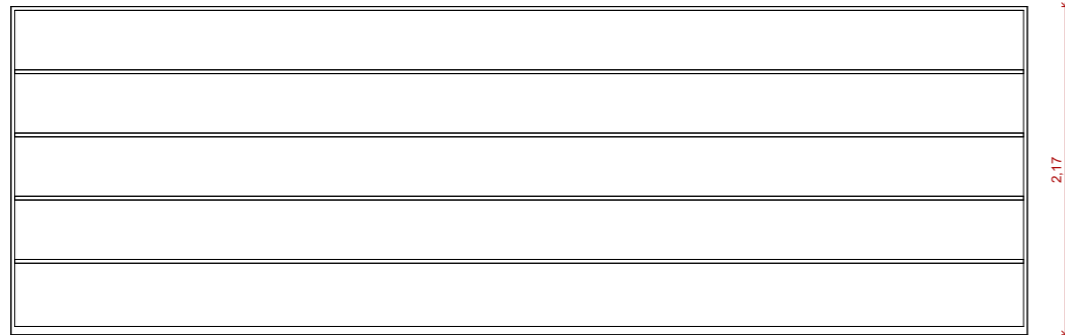

CODI

Descripció

Longitud

Alçada

Fondària

Altres

EMM11.1

Prestatgeria model E-DISC de EYPAR o equivalent, de mida 6718x800x2170mm. Prestatgeria amb accionament amb volant (tripe reducció) i base de lliscament amb plataforma de fusta hidrofuga plastificada i canteada. Prestatges amb retenidor i omega de reforç soldada. Sostres dobles en una sola peça amb visor porta-títols. Bastidors d'una sola peça. Tensors regulables. Carros en xapa d'acer galvanitzat. Rampa d'accés d'alumini. Rails d'acer calibrat massís zincat. Sist. de bloqueig.

2,17

0,80

EMM11.2

Prestatgeria model E-DISC de EYPAR o equivalent, de mida 6718x880x2170mm. Prestatgeria amb accionament amb volant (tripe reducció) i base de lliscament amb plataforma de fusta hidrofuga plastificada i canteada. Prestatges amb retenidor i omega de reforç soldada. Sostres dobles en una sola peça amb visor porta-títols. Bastidors d'una sola peça. Tensors regulables. Carros en xapa d'acer galvanitzat. Rampa d'accés d'alumini. Rails d'acer calibrat massís zincat. Sist. de bloqueig.

2,17

0,88

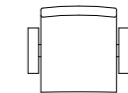
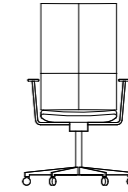
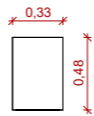
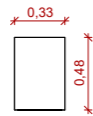
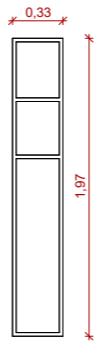
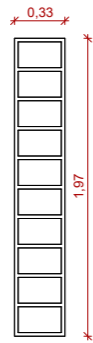

CODI

Descripció

Longitud

Alçada

Fondària

Altres

EMM12.1

Guixetes per armer de FERRIMAX o equivalent de mides 333x480x1970mm. Porta i marc de 6mm i cos de 2mm, sòcol 400mm. Embellidors laterals. Tancament amb clau i 10 compartiments.

0,33

1,97

0,48

EMM12.2

Guixetes per armer de FERRIMAX o equivalent de mides 333x480x1970mm. Porta i marc de 6mm. Embellidors laterals. Equipats amb tancament amb clau i 3 compartiments (Un de 330x460x1168mm i dos de 330x460x388mm).

0,33

1,97

0,48

SEI01

Cadira plegable model LARA de MOBEL LINEA o equivalent amb estructura fabricada en tub d'acer de diàmetre 19x1,5mm en acabat cromat. Seient i respallter fabricats en polipropilè en acabat negre o a escollir per la DF.

0,46

0,80

0,46

SEI02

Cadira operativa model XANA S.A.L. de BIPLAX o equivalent amb seient XL ergonòmic regulable i respallter ajustable amb sistema SAL (sistema d'acompanyament lumbar). Mecanisme sincronitzat monocomandament i braços 4D, base de poliamida reforçada i rodes de 65 mm. Estructura negra i teixit nappelantracita i blau o a escollir per DF.

0,50

1,20

0,55

CODI

Descripció

Longitud

Alçada

Fondària

Electrificació

SEI03

Cadira confident model GLOVE de FORMA 5 o equivalent amb carcassa en polipropilè. Cadira amb estructura de vareta. Pintat en epoxi acabat microtexturat. Color estructura Polar White i polipropilè Polar White o a escollir per DF.

0,52

0,81

0,55

SEI04.1

Cadira de formació model GLOVE de FORMA 5 o equivalent amb 4 potes i pala esquerra o dreta. Amb seient i respallter monocasc de polipropilè amb 30% fibra de vidre i gruix variable 6 a 8mm. Incorpora una matriu de perforacions arrodonides en la zona de respallter. Color estructura i carcassa mouse grey o a escollir per DF.

0,52

0,81

0,55

SEI04.2

Cadira de formació model GLOVE de FORMA 5 o equivalent amb 4 potes, sense pala. Amb seient i respallter monocasc de polipropilè amb 30% fibra de vidre i gruix variable de 6 a 8mm. Incorpora una matriu de perforacions arrodonides en la zona de respallter. Color estructura i carcassa mouse grey o a escollir per DF.

0,52

0,81

0,55

SEI05

Cadira confident model GLOVE de FORMA 5 o equivalent amb peu vareta i galeta de seient entapissada. Cadira amb estructura de vareta. Pintat epoxi acabat micro-texturat. Amb carcassa de polipropilè i estructura color mouse grey i galeta de seient entapissada en teixit Valencia gris o a escollir per DF.

0,52

0,81

0,55

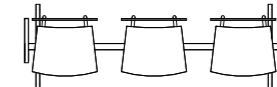
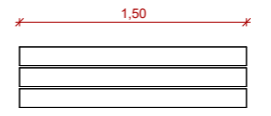
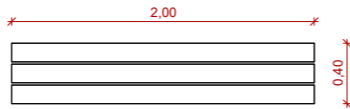
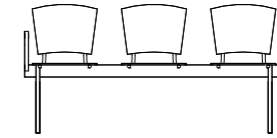
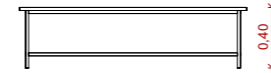
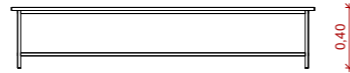
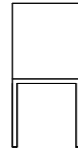

CODI

Descripció

Longitud

Alçada

Fondària

Electrificació

SEI06

Cadira model BIKA de ESPATTIO o equivalent, de 4 potes sense braços composta per dues peces, un bastidor estructural realitzat en polipropilè de color negre i una làmina de seient a mode carcassa de colors ocre, terracota o gris o a escollir per DF.

0,87

SEI07.1

Banc model SIM de GRAU o equivalent de mides 35x43 i 200cm de llargària. Seient realitzat amb compacte de 10mm de color blanc o a escollir per la DF. Fabricat amb estructura metàl·lica de 50x20x1,5mm pintada amb sistema epoxi color negre o a escollir per la DF. Inclou nivelladors.

2,00

0,40

SEI07.2

Banc model SIM de GRAU o equivalent de mides 35x43 i 150cm de llargària. Seient realitzat amb compacte de 10mm de color blanc o a escollir per la DF. Fabricat amb estructura metàl·lica de 50x20x1,5mm pintada amb sistema epoxi color negre o a escollir per la DF. Inclou nivelladors.

1,50

0,40

SEI08.1

Banc model EINA de ENEA o equivalent. Modular de 3 seients amb reposabraços als extrems. Dimensions totals del conjunt de 171x56x83cm. Estructura de tub d'acer laminat en fred. Suports i potes d'alumini injectat. Soldadura semiautomàtica en robot d'acer amb aportació de fil d'acer controlat amb gas. Braços d'acer. Seient i respallter en polipropilè color negre o a escollir per DF.

1,71

0,83

0,56

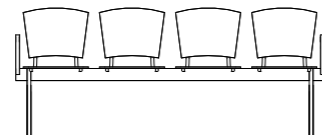

CODI

Descripció

Longitud

Alçada

Fondària

Electrificació

SEI08.2

Banc model EINA de ENEA o equivalent. Modular de 4 seients amb reposabraços als extrems. Dimensions totals del conjunt de 226x56x83cm. Estructura de tub d'acer laminat en fred. Suports i potes d'alumini injectat. Soldadura semiautomàtica en robot d'acer amb aportació de fil d'acer controlat amb gas. Braços d'acer. Seient i respallter en polipropilè color negre o a escollir per DF.

2,04

0,83

0,56

SEI09

Cadira confident model GLOVE de FORMA 5 o equivalent amb peu vareta totalment entapissada. Cadira amb estructura de vareta. Pintat epoxi acabat micro-texturat. Amb estructura mouse grey, terracota, camel i blau o a escollir per la DF, i seient entapissat en teixit Valencia gris, terracota, ocre i blau o a escollir per DF.

0,52

0,81

0,55

TAU01.1

Taula model L4P de GUIALMI o equivalent, de mida 140x80cm, amb preparació d'electrificació. Inclou Top acces Flip Top en alumini, una safata metàl·lica individual per recollida de cables i vertebra per a baixada de cables a terra. Sobre blanc i potes blanques o a escollir per DF.

1,40

0,72

0,80

E1: Electrificación ibbeconnect model
CUBO-3TSB+1AC-USBC+1MOD.RJ45+CABLE
PROLONGACION+CABLE RJ45

TAU01.2

Taula model L4P de GUIALMI o equivalent, de mida 160x80cm, amb preparació d'electrificació. Inclou Top acces Flip Top en alumini, una safata metàl·lica individual per recollida de cables i vertebra per a baixada de cables a terra. Sobre blanc i potes blanques o a escollir per DF.

1,60

0,72

0,80

E1: Electrificación ibbeconnect model
CUBO-3TSB+1AC-USBC+1MOD.RJ45+CABLE
PROLONGACION+CABLE RJ45

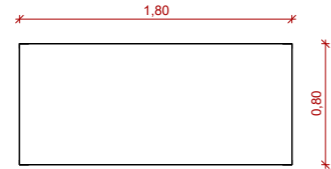
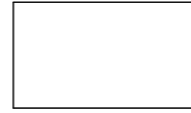
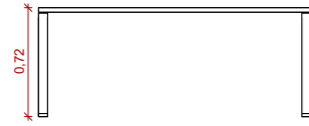

TAU01.3

Taula model L4P de GUIALMI o equivalent, de mida 180x80cm, amb preparació d'electrificació. Inclou Top acces Flip Top en alumini, una safata metàl·lica individual per recollida de cables i vertebrada per a baixada de cables a terra. Sobre blanc i potes blanques o a escollir per DF.

1,80

0,72

0,80

E1: Electrificación ibbeconnect model
CUBO-3TSB+1AC-USBC+1MOD.RJ45+CABLE
PROLONGACION+CABLE RJ45

TAU02.1

Taula abatible model NOS FOLDING de GUIALMI o equivalent de mida 120x70cm, sense electrificació i cantells arrodonits. Color blanc o a escollir per DF.

1,20

0,73

0,70

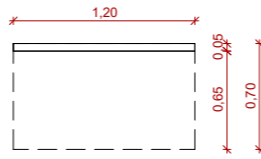

TAU03.1

Taula BENCH model LP4 de GUIALMI o equivalent, de mida 160x160cm, amb preparació d'electrificació. Inclosos 2 top acces, 1 safata metàl·lica doble per recollida de cables i vertebrada per baixada de cables a terra. Sobre blanc i potes blanques o a escollir per DF.

1,60

0,72

1,60

E2: Electrificación ibeconnect. MODEL
CUBO-4TSB+1AC-USBC+1MOD.RJ45+E-S. DUES
UD.+CABLES PROLONGACION+CABLES RJ45

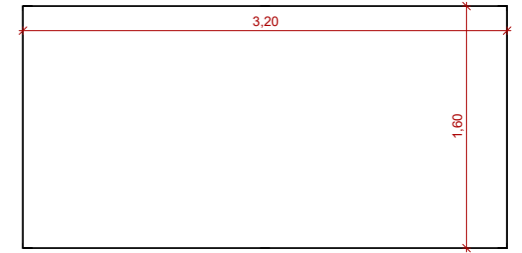
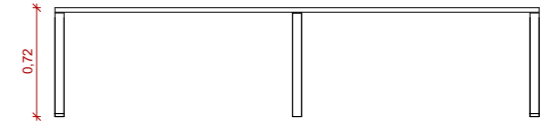

TAU03.2

Taula BENCH model L4P de GUIALMI o equivalent, de mides 160x160 + 1 bench de continuació, per 4 persones (320x160cm) amb preparació d'electrificació. Inclosos 4 top acces, 2 safates metàl·liques dobles per recollida de cables i 1 vertebrada per baixada de cables a terra. Sobre blanc i potes blanques o a escollir per DF.

3,20

0,72

1,60

E3: Electrificación ibeconnect. 4 UNIDADES. MODEL
CUBO-3TSB+1AC-USBC+1MOD.RJ45 + CABLES
PROLONGACION + CABLES RJ45

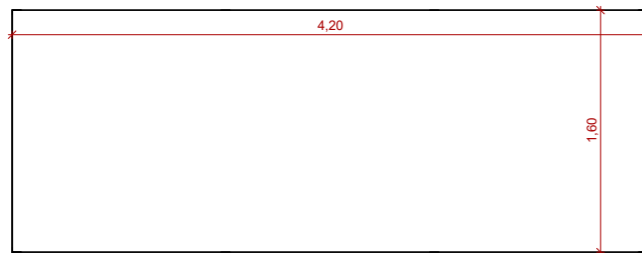
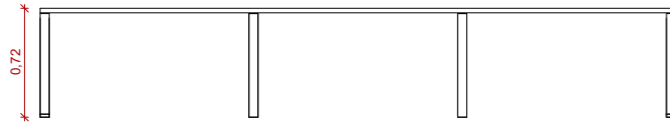

TAU03.3

Taula BENCH model L4P de GUIALMI o equivalent, de mides 140x160 + 2 bench continuació, per 6 persones (420x160cm), amb preparació d'electrificació. Inclosos 6 Top acces, 3 safates metàl·liques dobles per recollida de cables i 2 vertebrades per a baixada de cables a terra. Sobre blanc i potes blanques o a escollir per DF.

4,20

0,72

1,60

E4: Electrificación ibeconnect. MODEL
CUBO-4TSB+1AC-USBC+1MOD.RJ45+E-S.
Electrificación 6Ud. CUBO+CABLES
PROLONGACION+CABLES RJ45

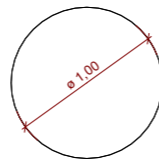
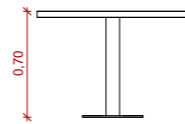

TAU04

Taula rodona model UNIVERSAL de GUIALMI o equivalent de diàmetre 1000 mm. Estructura fabricada en acer-tub 90mm de diàmetre de secció i gruix 1,2mm. Pintat en epoxi. Tauler en melamina 19mm. Sense electrificació. Estructura i sobre blanc o a escollir per DF.

TAU05

Taula model BISTRO de ESPATTIO o equivalent de mides 80x80cm. Tauler de partícules recobert de fusta de roure europeu o lacada, de 16 mm de gruix. Cantonades arrodonides. Base plana d'alumini polit i columna reforçada. Tauler i base negres o a escollir per DF.

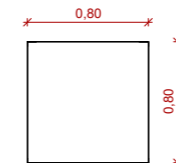

0,80

0,72

0,80

CODI

Descripció

Longitud

Alçada

Fondària

Altres

CODI

Descripció

Longitud

Alçada

Fondària

Altres

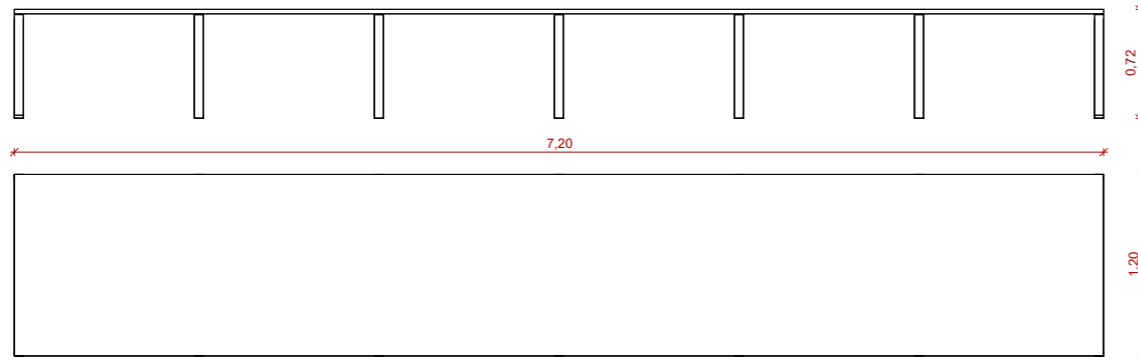

CODI

Descripció

Longitud

Alçada

Fondària

Altres

TAU07

Taula de reunions model L4P de GUIALMI o equivalent, de mides 720x120cm, construïda amb 4 taulells de 180x120cm, amb preparació d'electrificació. Inclou 4 top acces Flip Top, 4 safates dobles de 180x29cm per recollida de cables i 2 totems metàl·lics per pujada de cables des de terra. Sobre blanc i potes blanques o a escollir per DF.

7,20

0,72

1,20

E6: Electrificación ibeconnect. 4UD.MODEL
CUBO-3TSB+1AC-USBC+1MOD.RJ4+1MOD.HDMI+E.S+CABLES
PROLONGACIÓN+CABLES RJ45

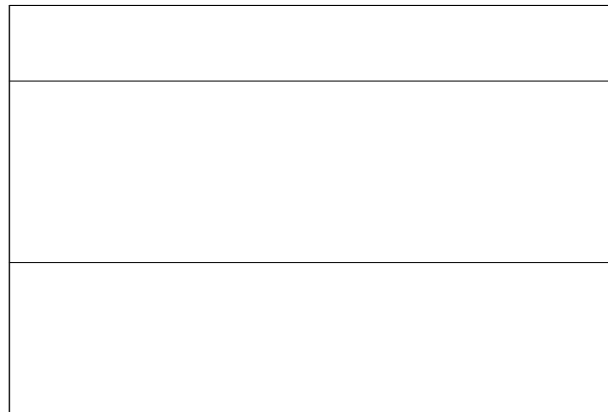

CODI

Descripció

Longitud

Alçada

Fondària

Altres

EQP02

Lona de rentat G650 de PVC de CORTIMARKT o equivalent. Una unitat de 6x2,70m i una unitat de 4x2,70m, amb cristal panoràmic.



EQP03

Contenedor de polietilè d'alta densitat de categoria alimentaria model 58 de SIE o equivalent. Mides 900x550x550mm i 4,5mm de gruix. Accionament de tapa amb pedal. Rodes posteriors d'alta resistència. Capacitat 120l. Color a escollir per la DF.

0,90

0,55

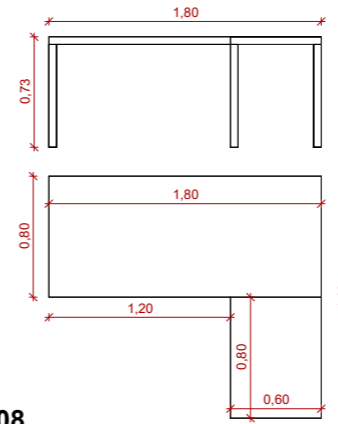

TAU08

Taula model L4P de GUIALMI o equivalent, de mida 180x80 + ala de 80x60cm a l'esquerra amb preparació d'electrificació. Inclou top acces en alumini, safata metàl·lica individual per recollida de cables i vertebrat per baixada de cables a terra. Sobre blanc i potes blanques o a escollir per DF.

1,80

0,73

E1: Electrificación ibeconnect model
CUBO-3TSB+1AC-USBC+1MOD.RJ45+CABLE
PROLONGACION+CABLE RJ45



EQP01

Hidronetejadora daigua freda professional de FLUID GIRONA o equivalent, amb bomba de capçal de llautó i pistons d'acer inoxidable. Motor elèctric monofàsic (2.800 rpm), regulador de pressió, manòmetre, magnetotèrmic de protecció de motor i atur automàtic temporitzat.



EQP04

Paperera model 111 de SIE o equivalent. Material en xapa d'acer 0,5mm de gruix en color negre o a escollir per DF. Cèrcol interior en PVC negre. Capacitat 16l. Pes 1,30Kg. Amb anses.



EQP05

Penjador de peu model 652C de SIE o equivalent. Mides 181x36cm. Metàl·lic fabricat amb tub de 35x1,5mm de gruix, pintat epoxi texturitzat 40/80micres. Curat de la pintura al forn 190°. Color negre o a escollir per DF.



EQP06

Paviment Tatami model GTI CONNECT de GERFLOR o equivalent. Paviment conductiu específic per zones esportives, tipus puzzle, acabat uniformat, 40m2 (mida a comprovar a obra). Lloseta de vinil multicapa de 6mm de gruix, reforçada amb 2 reixetes de fibra de vidre, grup abrassió P. Compleix amb la norma EN649. Color a escollir per DF.

CODI

Descripció

Longitud

Alçada

Fondària

Altres

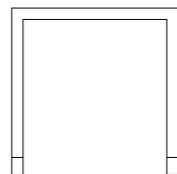
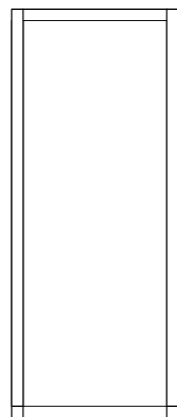

EQP07

Gàbia d'entrenament de EQUIPA TU GYM o equivalent. Composició de 4 unitats de columna de gàbia numerat 270cm (75x75mm), 2unitats de columna gàbia numerat 360cm (75x75mm), 2unitats de connectors quadrats 110cm, 2unitats de connectors simples premium 110cm, 2unitats de connectors simples premium 180cm, 2unitats de penjadors cinta anells, 2unitats de suport sentadilla per gàbia plus (par) i 2unitats de connectors 180cm agarre 32mm.



EQP08

Sac Boxing model ST AFW COMBAT STAR de EQUIPA TU GYM o equivalent.



EQP09

Corda d'entrenament model AFW 10m de EQUIPA TU GYM o equivalent. Pes 6kg.



EQP10

Kit de suspensió TXR model AFW de EQUIPA TU GYM o equivalent.

CODI

Descripció

Longitud

Alçada

Fondària

Altres

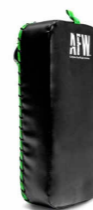

EQP11

Escut de golpeig model AFW COMBAT de EQUIPA TU GYM o equivalent. Pes 2kg i mides 39,5x19,5x90cm.



EQP12

Superbanda de resistència model AFW Blava de EQUIPA TU GYM o equivalent. Llargària 104cm, amplada 6,4cm i gruix 4,5cm.



EQP13

Nevera model KGN39VIEA de BOSCH o equivalent. Frigorífic combi independent, de mides 203x60x66cm, color inox. Sistema No Frost, congelador inferior, capacitat de 368 l. Nivell de soroll:39dB. Pes:74kg. Eficiència energètica E.

2,03

0,66



EQP14

Microones model FEL023MS2 de BOSCH o equivalent. Disseny de lliure instal·lació amb capacitat de 20 L. Potència de 1270W, voltatge d'entrada AC 220-230V, corrent 10A. Dimensions: 442mm d'ample, 345mm de profunditat i 260mm d'alçada.



EQP15

Cafetera de càpsules model LM9012/60 de PHILIPS o equivalent. Funció dos tasses o una doble. Color negre o a escollir per la DF.



EQP16

Aixeta model Ref.70800 de PRESTO o equivalent.

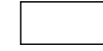

EQP17

Torradora tipus Salamandra model RCPES-280 de ROYAL CATERING o equivalent de mides 33x61x28cm. D'acer inoxidable, de 2500W, va de 50 a 300°C. Color platejat.

CODI

Descripció

Longitud

Alçada

Fondària

Altres

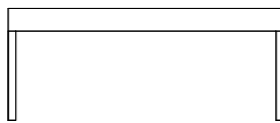

EQP18

Camilla modular model Ultralight A1SPRO de QUIRUMED o equivalent de mides 182x60x74cm plegable i regulable. D'alumini, poliuretà d'alta qualitat i escuma d'alta densitat.



EQP19

Farmaciola en armari segons normativa DIN13169, prl de centres de treball. Farmaciola de primers auxilis amb productes homologats complint la normativa CE, inclou tot el necessari per atendre emergències en l'entorn laboral. De xapa d'acer amb armari sota clau. Amb baldes, dos calaixos i portes amb tres safates.

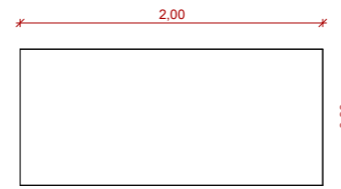
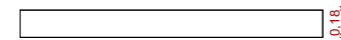

EQP20

Matalàs ignífug (ús penitenciari) de SANIFIREX o equivalent. Alta resistència. Model Estàndar. Mides 90x200cm.

0,90



EQP21

Paperera a pedal circular de MEDICLINICS o equivalent. Capacitat de 3l d'acer inox. Acabat satinat.

CODI

Descripció

Longitud

Alçada

Fondària

Altres

1,82

0,74

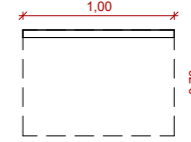
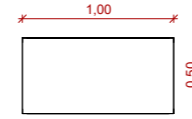
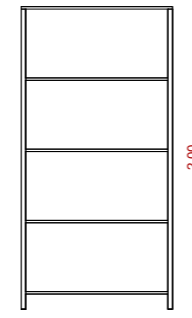
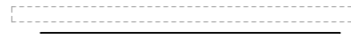
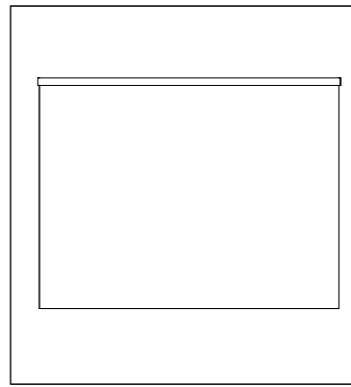

CODI

Descripció

Longitud

Alçada

Fondària

Altres

EQP22

Portarrollos de paper higiènic circular Ref. PR2783CS de MEDICLINICS o equivalent. Bobina màx. diàmetre 230mm d'acer inox. Acabat satinat.

EQP23

Estors enrotllables blackout de CORTIMARKET o equivalent, de diferents mides (1600x1550h mm, 2150x1550h mm, etc.). Accionament a cadena, contrapès ocult. Teixit 75% vinil i 25% fibra de vidre, pes 460 g/m², gruix 0,35 mm, opac. Resistència al foc: EN 13773 Classe 1 i NF P92-50 M1. De color light grey 002 o a escollir per DF. Medicions en m2.

EMM15

Prestatgeria metàl·lica model M3 de MECALUX o equivalent, de mides 100x50x200cm. Inclou travaments de reforç. Prestatgeria modular galvanitzada i puntals i peus en blau.

1,00

2,00

0,50

TAU02.2

Taula abatible model NOS FOLDING de GUIALMI o equivalent de mida 100x70cm, sense electrificació i cantells arrodonits. Color blanc o a escollir per DF.

1,00

0,73

0,70

CODI

Descripció

Longitud

Alçada

Fondària

Altres

ESP01

Taula realitzada en melamina acabat W980 CAOLIN de EGGER o equivalent. De gruix aproximat 50mm i mides totals 80x627cm. Inclou les potes de suport necessàries en cada junta del sobre (màx 275cm) de mides de 500x50mm. Cantells acabats en ABS a joc. Sobre blanc i potes blanques o a escollir per DF. Inclou la disposició a lloc dels endolls i altres mecanismes.

6,29

0,80

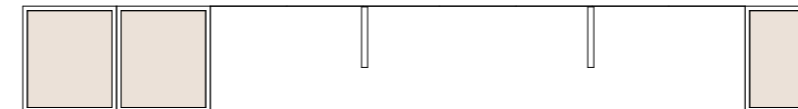
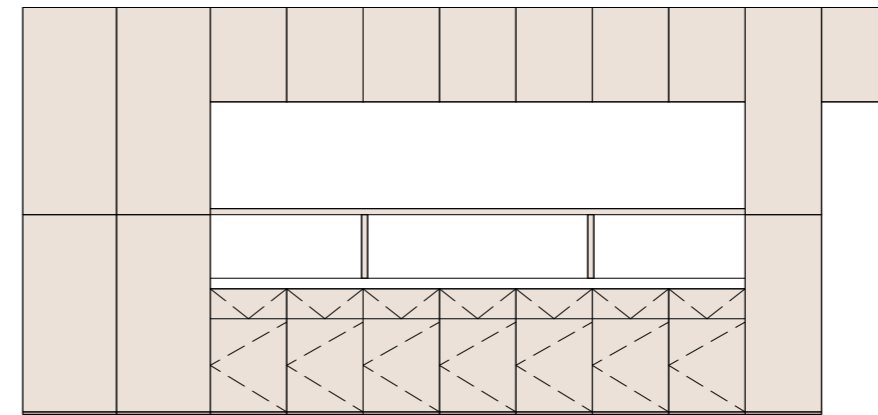

ESP02

Moble Office format amb taulers aglomerats hidròfugs d'espessor e=1,6cm, acabats amb HPL 0,7+0,7mm acabat Maple de DECUSTIK o equivalent. Inclou 2 armaris de 0,62x1,37x0,70m amb 2 prestatges de fusta e=3cm, 2 armaris de 0,62x1,32x0,70m amb dos prestatges de fusta e=3cm, 1 armari de 0,50x1,37x0,70m amb 2 prestatges de fusta e=3cm, 1 armari de 0,50x1,32x0,70m amb dos prestatges de fusta e=3cm, 7 armaris de 0,50x0,62x0,70m amb un prestatge de fusta e=3cm, 1 armari de 0,73x0,62x0,70m amb un prestatge de fusta e=3cm i 7 armaris de 0,50x0,83x0,70m amb placa de vaiven d'alumini en la part superior. S'inclouen 5 tapes fixes i 2 calaixos de 0,20x0,50x0,70m. Tiradors de planxa d'acer inox mat en "L". Encimera de granit amb mostra a escollir per la DF, amb inclusió d'aigüera. Sifó cromat. Aplatat frontal d'encimera de granit igual a l'encimera. Prestatge continu format per taulers hidròfugs e=1,9cm acabats en HPL acabat Maple de DECUSTIK amb cantell 1cm massís. Sòcol d'alumini de 16x16x1,5mm o a escollir per la DF. Inclou la disposició a lloc dels endolls i altres mecanismes. Inclou col·locació de tira led a la part superior.

CODI

Descripció

Longitud

Alçada

Fondària

Altres

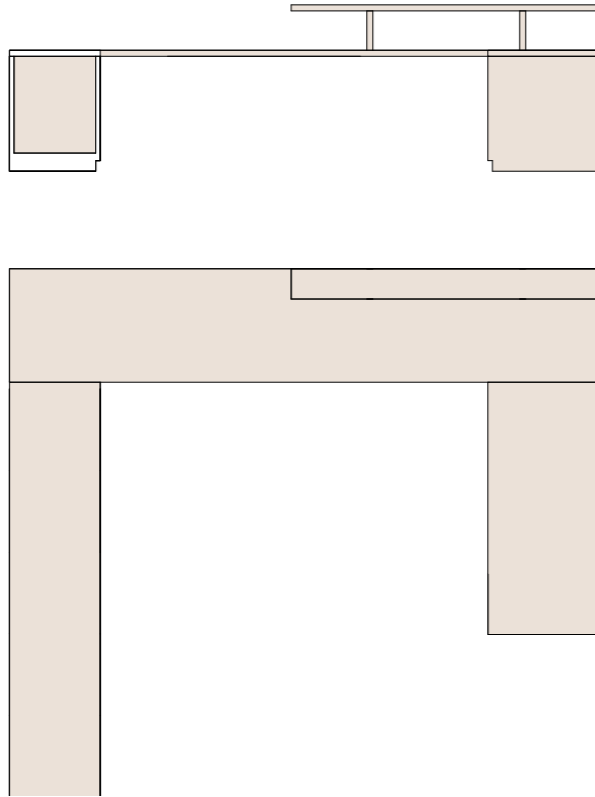

ESP03

Moble Informació/Recepció format per taulells de fusta aglomerada hidròfuga d'espessor 1,6cm i acabats amb HPL 0,7+0,7mm color blanc o a escollir per la DF. Inclou 2 calaixeres de 3 calaixos de 0,54x0,60x0,76m, 1 calaixera de 3 calaixos de 0,40x0,75x0,76m i 3 armaris amb un porta i un prestatge de 0,54x0,75x0,76m, amb tiradors de planxa d'acer inox mat en forma de "L" i sòcol. 1 Taulell massís de treball de fusta e=4cm de 2,68mx0,60m aprox, 1 taulell massís de treball de fusta e=4cm i 3,91mx0,75m i 1 taulell massís de treball de fusta e=4cm 1,66mx0,75m, color blanc o a escollir per la DF. Prestatge continu de 4cm de gruix massissos, 2,05m aprox. i costelles de suport i separació de gruix 1,9cm.

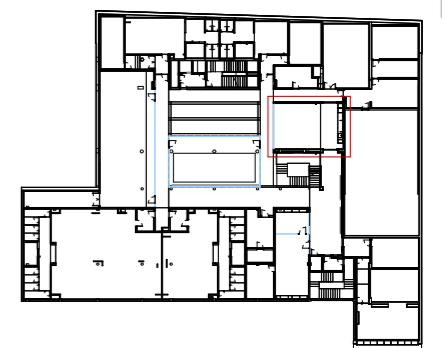
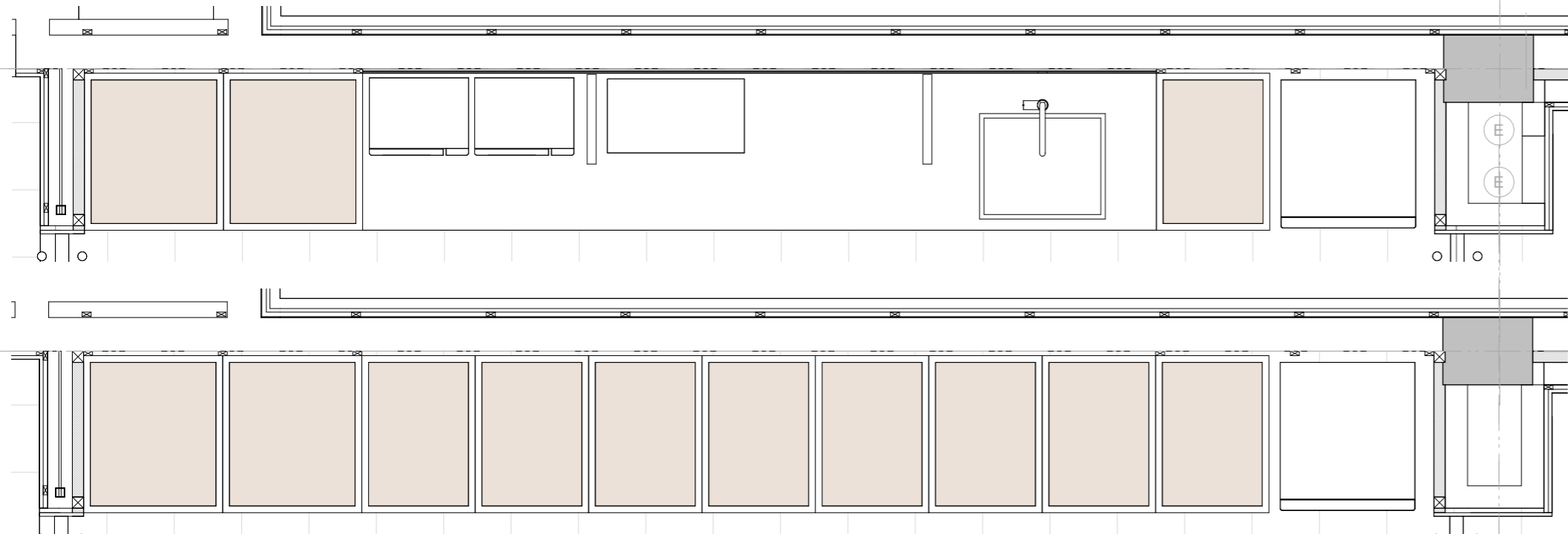
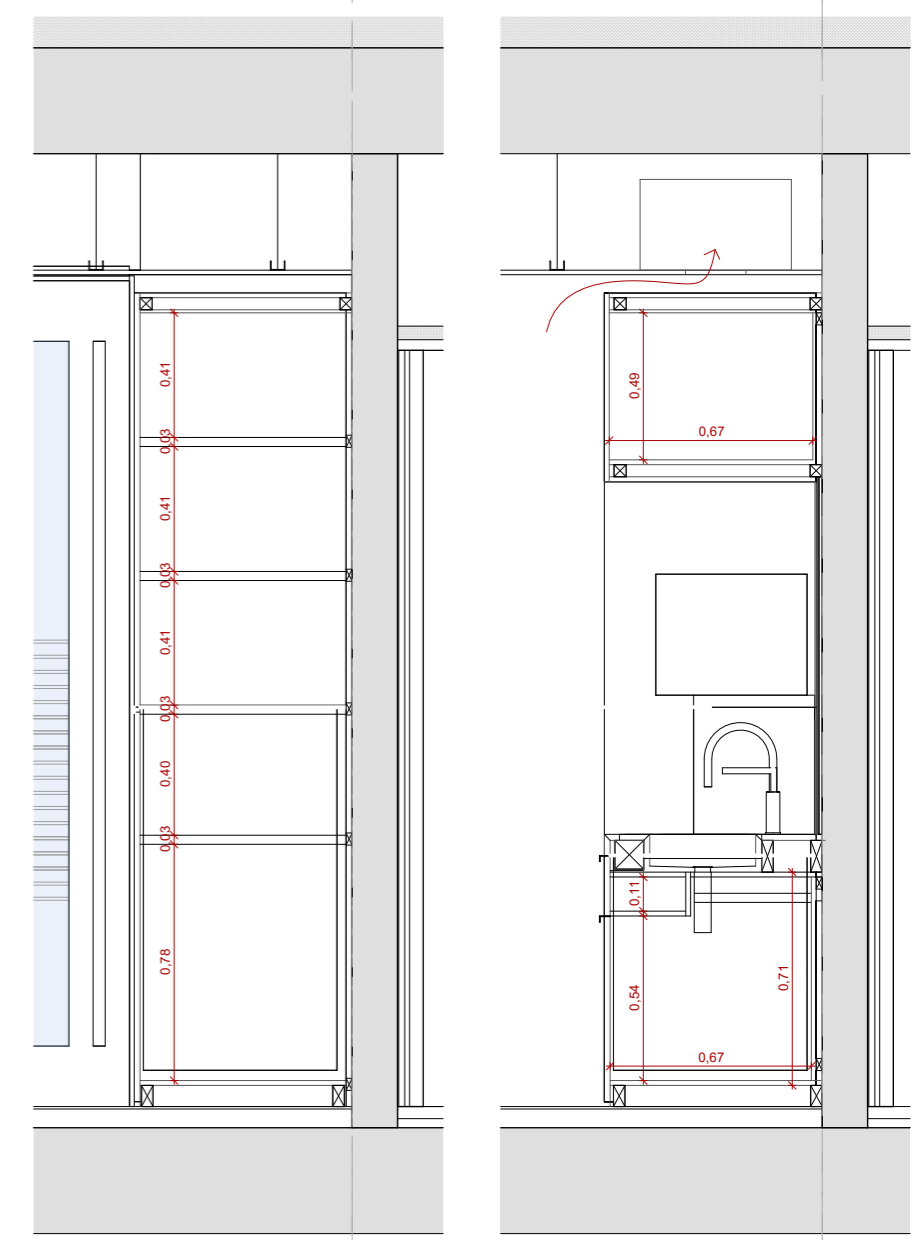
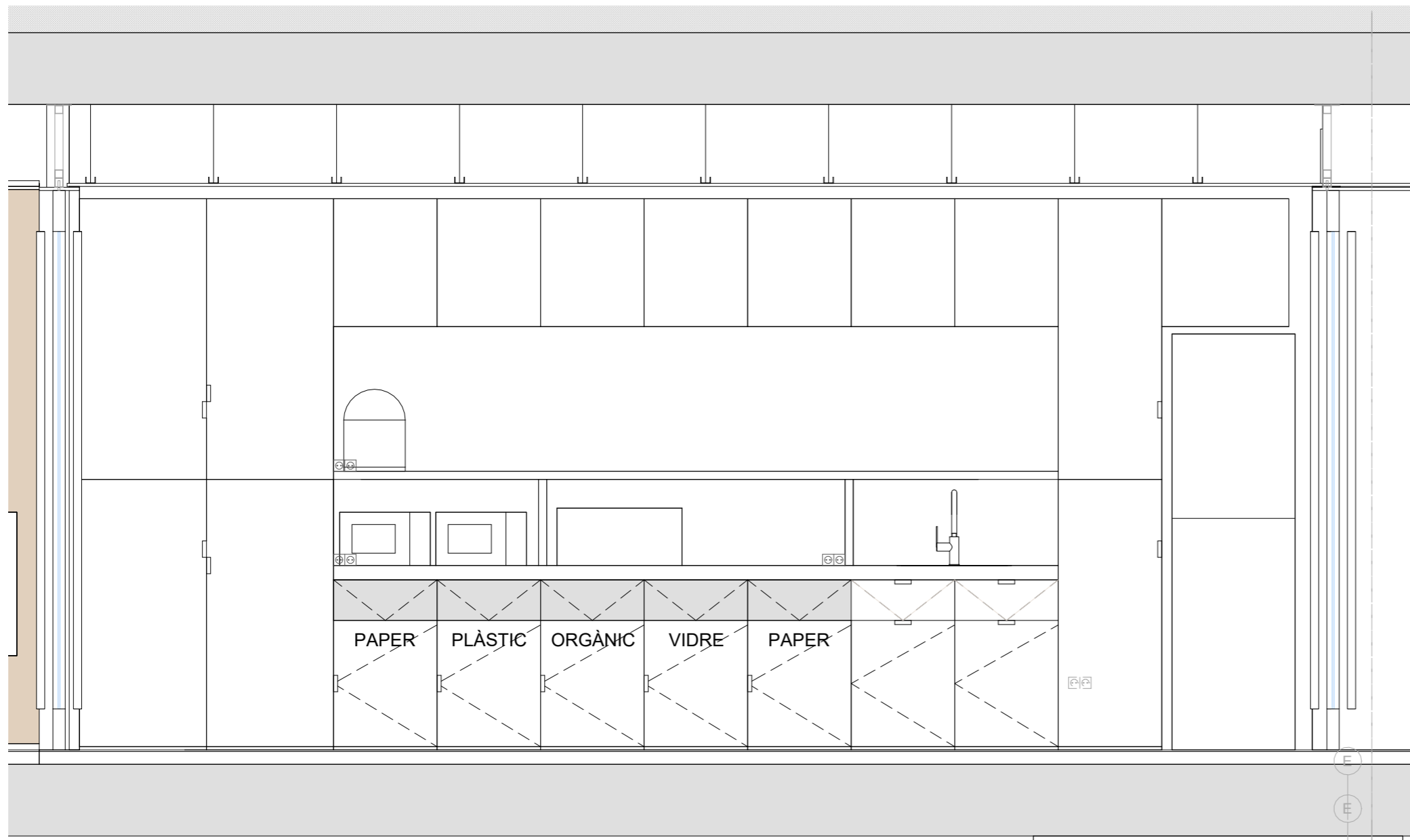

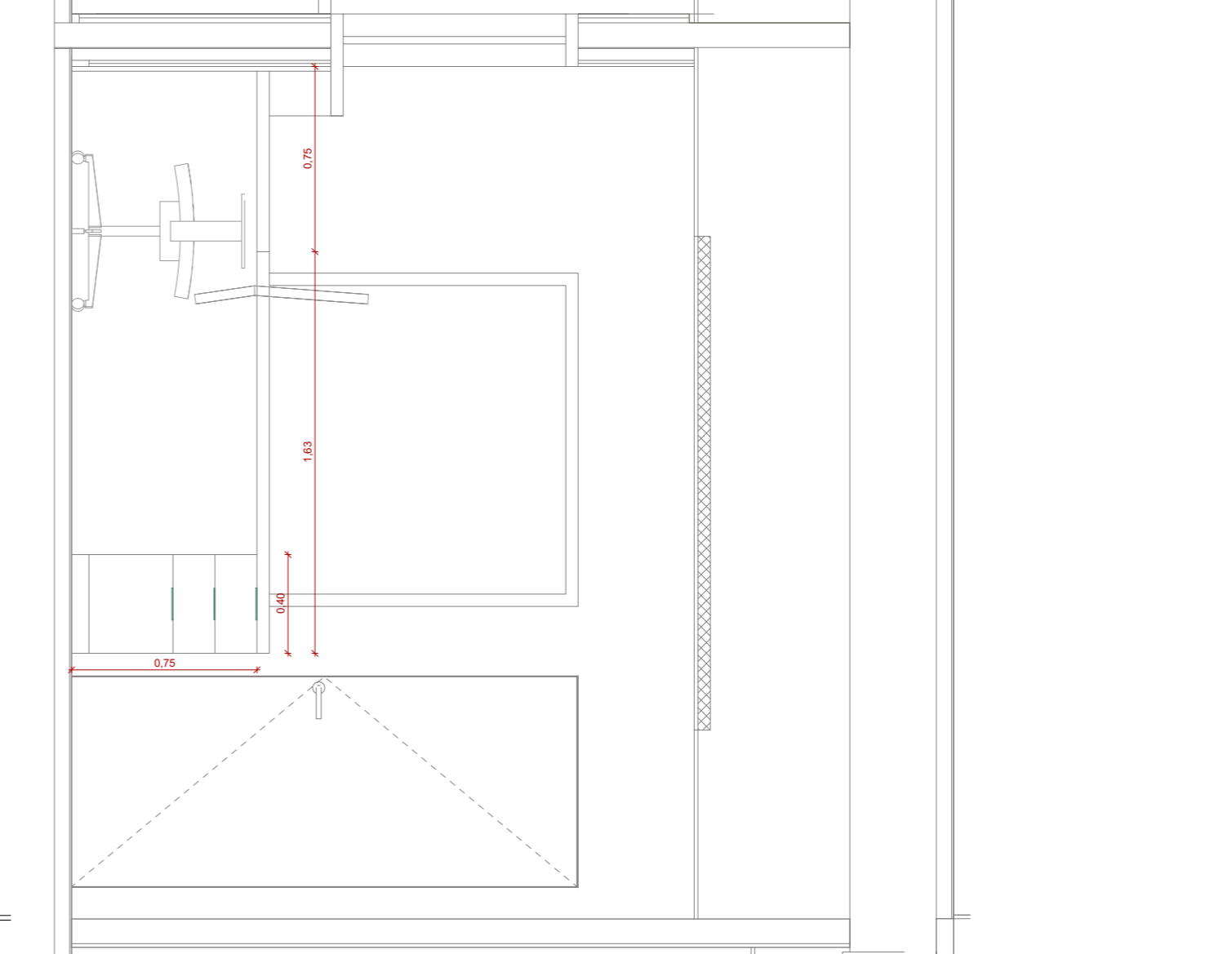
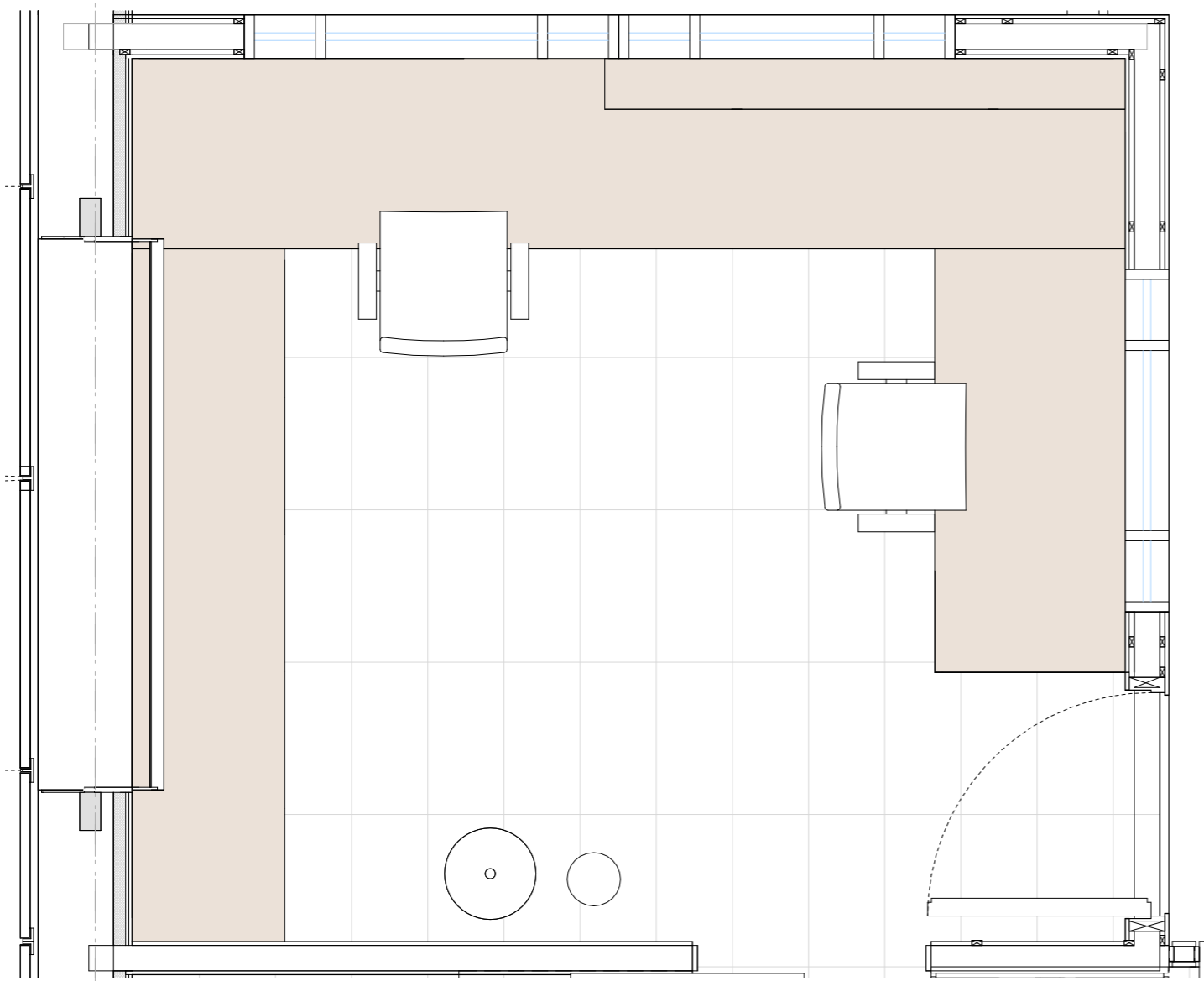
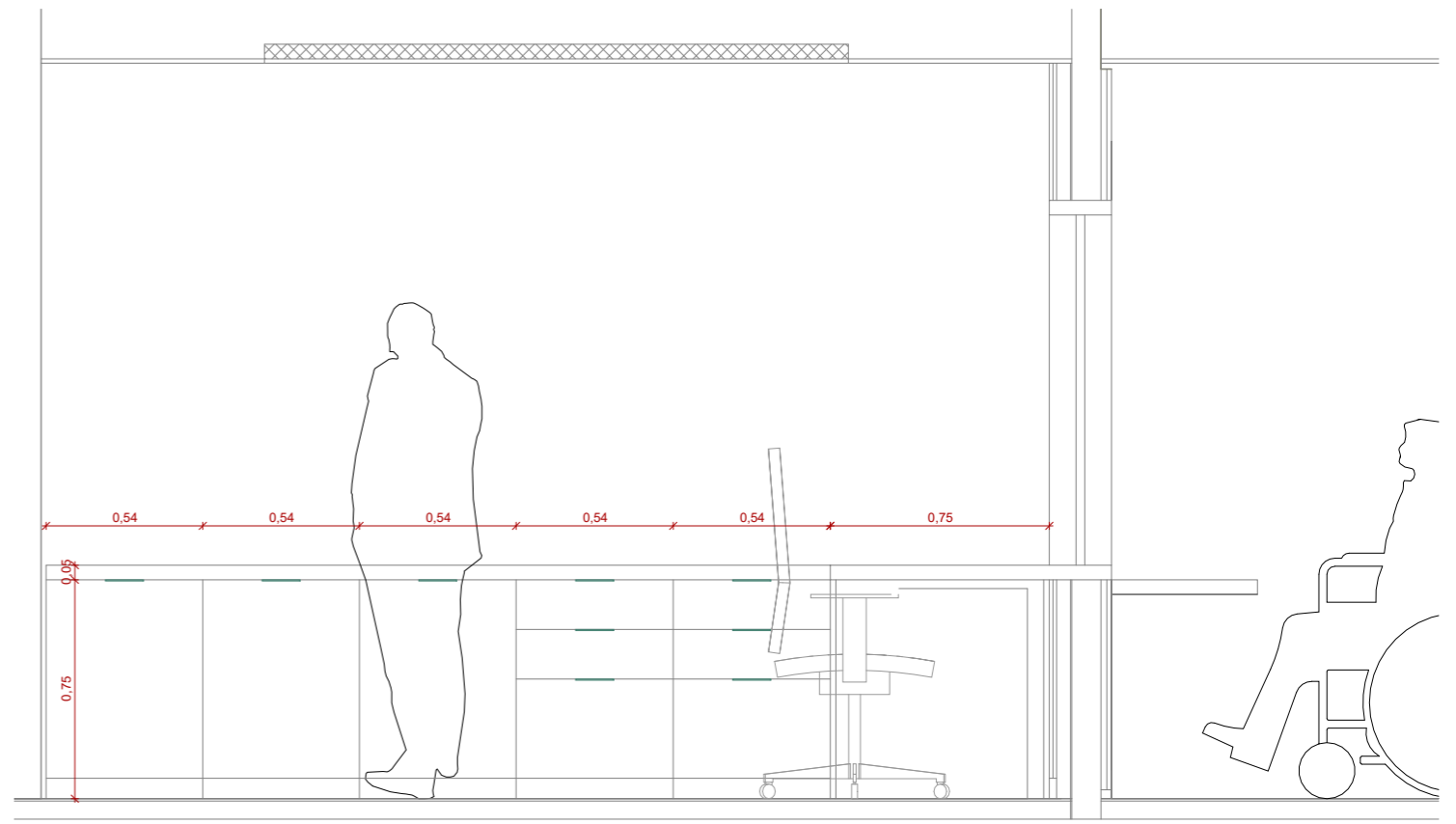
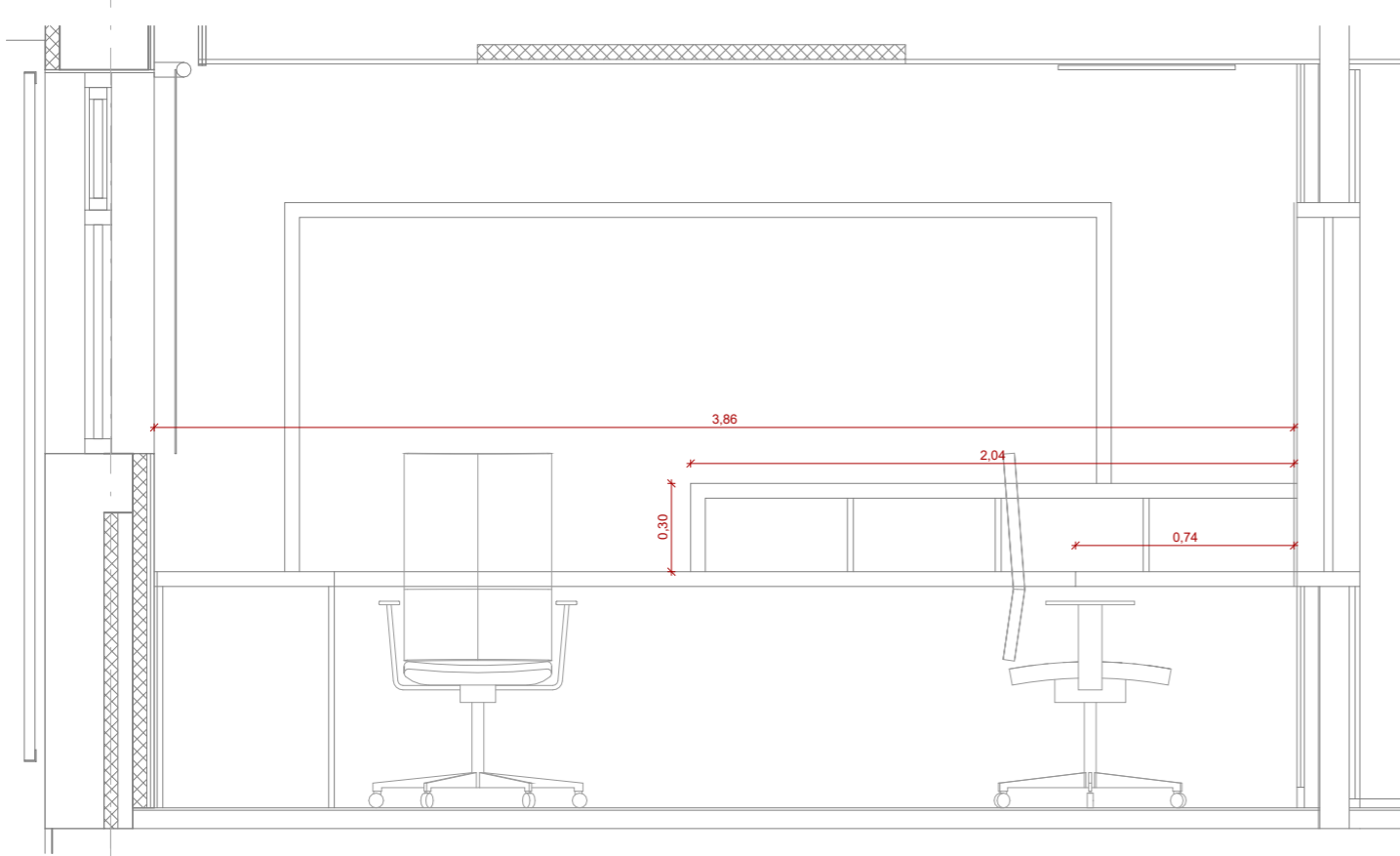

D3

Pressupost

Índex

D1 Memòria i annexos

D2 Plànols

D3 Pressupost

Pressupost

- 01. Pressupost
- 02. Resum de pressupost

Pressupost

LOT 01. MOBILIARI D'OFICINA					
REF	Unitats	PARTIDA	QUANTITAT	PreuUnitari	Total Fase1
E1	u	Electrificació ibeconnect model CUBO-3TSB+1AC-USBC+1MOD.RJ45+CABLE PROLONGACION+CABLE RJ45	27	137,83 €	3.721,41 €
E2	u	Electrificació ibeconnect. MODEL CUBO-4TSB+1AC-USBC+1MOD.RJ45+E-S. DUES UD.+CABLES PROLONGACIÓN+CABLES RJ45	6	327,90 €	1.967,40 €
E3	u	Electrificació ibeconnect. 4 UNIDADES. MODEL CUBO-3TSB+1AC-USBC+1MOD.RJ45 + CABLES PROLONGACIÓN + CABLES RJ45	5	657,96 €	3.289,80 €
E4	u	Electrificació ibeconnect. MODEL CUBO-4TSB+1AC-USBC+1MOD.RJ45+E-S. Electrificació 6Ud. CUBO+CABLES PROLONGACIÓN+CABLES RJ45	1	985,86 €	985,86 €
E6	u	Electrificació ibeconnect. 4UD.MODEL CUBO-3TSB+1AC-USBC+1MOD.RJ4+1MOD.HDM+E.S+CABLES PROLONGACIÓN+CABLES RJ45	1	869,88 €	869,88 €
EMM01	u	Prestatgeria metàl·lica model LOK de GUIALMI o equivalent, de mides 100x50x200cm. Inclou travaments de reforç. Fabricada en acer resistent, color antracita (RAL aprox.7016) o a escollir per DF.	8	275,00 €	2.200,00 €
EMM02	u	Armarí escober multiusos de melamina, de mida 190x79x42cm. Inclou 2 portes batents, 3 prestatges regulables i 6 potes per aïllar-ho del terra. Compta amb taulers de 15 mm, frontisses de 26 mm, tiradors d'ABS i opcions de baldes extres. Té el segell PEFC i un pes net de 48,5 kg. Color blanc o a escollir per DF.	3	108,47 €	325,41 €
EMM03	u	Guixeta model LOK individual de GUIALMI o equivalent, de mida 30x50x190cm. D'una porta, amb prestatge superior, barra per penjar i prestatge inferior. Sistema de tancament amb clau. Color blanc (RAL9010) o a escollir per DF.	4	167,00 €	668,00 €
EMM04.1	u	Guixetes model ACCES CODE de GUIALMI o equivalent. Disposades per casc de mides 470x500x486mm. Bloc de 6 portes (3+3), mida total 470x1000x1459mm i tancament amb clau. Colors blanc, gris i antracita o a escollir per la DF.	7	772,00 €	5.404,00 €
EMM04.2	u	Guixetes model ACCES CODE de GUIALMI o equivalent. Disposades per taquilles de 470x500x486 mm, mida total 470x1000x1944mm i tancament amb clau. Bloc de 6 portes (2 columnes i 4 files). Colors blanc, gris i antracita o a escollir per la DF.	1	826,00 €	826,00 €
EMM05	u	Buc metàl·lic model URBAN de GUIALMI o equivalent, de mida 420x543x525mm. Amb antivolcada. Cos metàl·lic amb tres calaixos amb guies metàl·liques de rodaments d'acer i rodes. Amb front de melamina de color blanc (RAL9010), o a escollir per DF.	53	218,50 €	11.580,50 €
EMM06	u	Armarí de paret model D/LINE de GUIALMI o equivalent de mida 420x1000x1980mm. Té portes batents metàl·liques i 4 prestatges interiors. Estructura i taulell metàl·lic de color RAL 9010 o a escollir per DF.	3	594,00 €	1.782,00 €
EMM07	u	Taquilla doble especial de GRAU o equivalent, de 2 portes amb altell integrat, de mida 120x60x220cm. Fabricat íntegrament amb compacte de 10mm excepte el panell posterior que és de 3mm amb ranures per ventilació. Color blanc, gris clar i gris fosc o a escollir per DF.	66	1.047,75 €	69.151,50 €
EMM08	u	Taquilla individual especial de GRAU o equivalent, de 2 portes amb altell integrat, de mida 60x60x220cm. Fabricat íntegrament amb compacte de 10mm excepte el panell posterior que és de 3mm amb ranures per ventilació. Color blanc, gris clar i gris fosc o a escollir per DF.	14	616,50 €	8.631,00 €
EMM09	m2	Tapa en horitzontal o vertical per pilar o espais entre guixetes en fenòlic, de GRAU o equivalent, de 10mm a joc amb les taquilles, per formar mòduls falsos tant per les taquilles com per pilar. Medicions en m2.	28,07	148,82 €	4.177,38 €
EMM10.1	u	Prestatgeria doble model E-FIX de EYPAR o equivalent, de mida 4780x800x2775mm. Prestatgeria fixa metàl·lica, dotada amb retenidor i omega de reforç soldada. Bastidors intermedis fabricats en una sola peça. Tensors d'arriostament regulables, arriostament superior, peus d'anivellament. Pintura epoxi-poliester amb gruix mín. 70micres.	1	2.217,05 €	2.217,05 €
EMM10.2	u	Prestatgeria simple model E-FIX de EYPAR o equivalent, de mida 4780x400x2775mm. Prestatgeria fixa metàl·lica dotada amb retenidor i omega de reforç soldada. Bastidors intermedis fabricats en una sola peça. Tensors d'arriostament regulables, arriostament superior, peus d'anivellament. Pintura epoxi-poliester amb gruix mín. 70micres.	2	2.217,04 €	4.434,08 €
EMM11.1	u	Prestatgeria model E-DISC de EYPAR o equivalent, de mida 6718x800x2170mm. Prestatgeria amb accionament amb volant (tripe reducció) i base de lliscament amb plataforma de fusta hidrofuga platificada i canteada. Prestatges amb retenidor i omega de reforç soldada. Sostres dobles en una sola peça amb visor porta-títols. Bastidors d'una sola peça. Tensors regulables. Carros en xapa d'acer galvanitzat. Rampa d'accés d'alumini. Raïls d'acer calibrat massís zincat. Sist. de bloqueig.	5	6.308,03 €	31.540,15 €
EMM11.2	u	Prestatgeria model E-DISC de EYPAR o equivalent, de mida 6718x880x2170mm. Prestatgeria amb accionament amb volant (tripe reducció) i base de lliscament amb plataforma de fusta hidrofuga platificada i canteada. Prestatges amb retenidor i omega de reforç soldada. Sostres dobles en una sola peça amb visor porta-títols. Bastidors d'una sola peça. Tensors regulables. Carros en xapa d'acer galvanitzat. Rampa d'accés d'alumini. Raïls d'acer calibrat massís zincat. Sist. de bloqueig.	1	6.308,03 €	6.308,03 €
EMM12.1	u	Guixetes per armer de FERRIMAX o equivalent de mides 333x480x1970mm. Porta i marc de 6mm i cos de 2mm, sòcol 400mm. Embellidors laterals. Tancament amb clau i 10 compartiments.	18	2.384,00 €	42.912,00 €
EMM12.2	u	Guixetes per armer de FERRIMAX o equivalent de mides 333x480x1970mm. Porta i marc de 6mm. Embellidors laterals. Equipats amb tancament amb clau i 3 compartiments (Un de 330x460x1168mm i dos de 330x460x388mm).	6	1.427,00 €	8.562,00 €
EMM15	u	Prestatgeria metàl·lica model M3 de MECALUX o equivalent, de mides 100x50x200cm. Inclou travaments de reforç. Prestatgeria modular galvanitzada i puntals i peus en blau.	83	275,00 €	22.825,00 €
EQP01	u	Hidronetejadora d'aigua freda professional de FLUID GIRONA o equivalent, amb bomba de capçal de llautó i pistons d'acer inoxidable. Motor elèctric monofàsic (2.800 rpm), regulador de pressió, manòmetre, magnetotèrmic de protecció de motor i atur automàtic temporitzat.	1	1.589,00 €	1.589,00 €
EQP02	u	Lona de rentat G650 de PVC de CORTIMARKT o equivalent. Una unitat de 6x2,70m i una unitat de 4x2,70m, amb cristal panoràmic.	2	8.500,00 €	17.000,00 €
EQP03	u	Contenedor de polietilè d'alta densitat de categoria alimentaria model 58 de SIE o equivalent. Mides 900x550x550mm i 4,5mm de gruix. Accionament de tapa amb pedal. Rodes posteriors d'alta resistència. Capacitat 120l. Color a escollir per la DF.	6	187,44 €	1.124,64 €
EQP04	u	Paperera model 111 de SIE o equivalent. Material en xapa d'acer 0,5mm de gruix en color negre o a escollir per DF. Cèrcol interior en PVC negre. Capacitat 16l. Pes 1,30Kg. Amb anses.	47	32,50 €	1.527,50 €
EQP05	u	Penjador de peu model 652C de SIE o equivalent. Mides 181x36cm. Metàl·lic fabricat amb tub de 35x1,5mm de gruix, pintat epoxi texturitzat 40/80micres. Curat de la pintura al forn 190º. Color negre o a escollir per DF.	34	130,52 €	4.437,68 €
EQP06	u	Paviment Tatami model GTI CONNECT de GERFLOR o equivalent. Paviment conductiu específic per zones esportives, tipus puzzle, acabat uniformat, 40m2 (mida a comprovar a obra). Lloseta de vinil multicapa de 6mm de gruix, reforçada amb 2 reixetes de fibra de vidre, grup abrassió P. Compleix amb la norma EN649. Color a escollir per DF.	1	3.980,40 €	3.980,40 €

		Gàbia d'entrenament de EQUIPA TU GYM o equivalent. Composició de 4 unitats de columna de gàbia numerat 270cm (75x75mm), 2 unitats de columna gàbia numerat 360cm (75x75mm), 2 unitats de connectors quadrats 110cm, 2 unitats de connectors simples premium 110cm, 2 unitats de connectors simples premium 180cm, 2 unitats de penjadors cinta anells, 2 unitats de suport sentadilla per gàbia plus (par) i 2 unitats de connectors 180cm agarre 32mm.	1	2.867,14 €	2.867,14 €
EQP07	u		1	2.867,14 €	2.867,14 €
EQP08	u	Sac Boxing model ST AFW COMBAT STAR de EQUIPA TU GYM o equivalent.	1	296,00 €	296,00 €
EQP09	u	Corda d'entrenament model AFW 10m de EQUIPA TU GYM o equivalent. Pes 6kg.	2	100,00 €	200,00 €
EQP10	u	Kit de suspensió TXR model AFW de EQUIPA TU GYM o equivalent.	1	109,33 €	109,33 €
		Escut de golpeig model AFW COMBAT de EQUIPA TU GYM o equivalent. Pes 2kg i mides 39,5x19,5x90cm.	4	38,00 €	152,00 €
EQP11	u		4	38,00 €	152,00 €
EQP12	u	Superbanda de resistència model AFW Blava de EQUIPA TU GYM o equivalent. Llargària 104cm, amplada 6,4cm i gruix 4,5cm.	2	35,43 €	70,86 €
EQP13	u	Nevera model KGN39VIEA de BOSCH o equivalent. Frigorífic combi independent, de mides 203x60x66cm, color inox. Sistema No Frost, congelador inferior, capacitat de 368 l. Nivell de soroll:39dB. Pes:74kg. Eficiència energètica E.	1	557,85 €	557,85 €
EQP14	u	Microones model FEL023MS2 de BOSCH o equivalent. Disseny de lliure instal·lació amb capacitat de 20 L. Potència de 1270W, voltatge d'entrada AC 220-230V, corrent 10A. Dimensions: 442mm d'ample, 345mm de profunditat i 260mm d'alçada.	2	317,82 €	635,64 €
EQP15	u	Cafetera de càpsules model LM9012/60 de PHILIPS o equivalent. Funció dos tasses o una doble. Color negre o a escollir per la DF.	1	371,43 €	371,43 €
EQP16	u	Aixeta model Ref.70800 de PRESTO o equivalent.	1	168,00 €	168,00 €
EQP17	u	Torradora tipus Salamandra model RCPES-280 de ROYAL CATERING o equivalent de mides 33x61x28cm. D'acer inoxidable, de 2500W, va de 50 a 300ºC. Color platejat.	1	43,64 €	43,64 €
EQP18	u	Camilla modular model Ultralight A1SPRO de QUIRUMED o equivalent de mides 182x60x74cm plegable i regulable. D'alumini, poliuretà d'alta qualitat i escuma d'alta densitat.	1	180,79 €	180,79 €
EQP19	u	Farmacíola en armari segons normativa DIN13169, prl de centres de treball. Farmacíola de primers auxilis amb productes homologats complint la normativa CE, inclou tot el necessari per atendre emergències en l'entorn laboral. De xapa d'acer amb armari sota clau. Amb baldes, dos calaixos i portes amb tres safates.	1	374,83 €	374,83 €
EQP20	u	Matalàs ignífug (ús penitenciari) de SANIFIREX o equivalent. Alta resistència. Model Estàndar. Mides 90x200cm.	6	143,63 €	861,78 €
EQP21	u	Paperera a pedal circular de MEDICLINICS o equivalent. Capacitat de 3l d'acer inox. Acabat satinat.	36	23,44 €	843,84 €
EQP22	u	Portarrollos de paper higiènic circular Ref. PR2783CS de MEDICLINICS o equivalent. Bobina màx. diàmetre 230mm d'acer inox. Acabat satinat.	19	77,22 €	1.467,18 €
EQP23	m2	Estors enrollables blackout de CORTIMARKET o equivalent, de diferents mides (1600x1550h mm, 2150x1550h mm, etc.). Accionament a cadena, contrapès ocult. Teixit 75% vinil i 25% fibra de vidre, pes 460 g/m², gruix 0,35 mm, opac. Resistència al foc: EN 13773 Classe 1 i NF P92-50 M1. De color light grey 002 o a escollir per DF. Medicions en m2.	153,69	84,94 €	13.054,43 €
ESP01	u	Taula realitzada en melamina acabat W980 CAOLIN de EGGER o equivalent. De gruix aproximat 50mm i mides totals 80x627cm. Inclou les potes de suport necessàries en cada junta del sobre (màx 275cm) de mides de 500x50mm. Cantells acabats en ABS a joc. Sobre blanc i potes blanques o a escollir per DF. Inclou la disposició a lloc dels endolls i altres mecanismes.	1	2.140,76 €	2.140,76 €
ESP02	u	Moble Office format amb taulers aglomerats hidròfugs d'espessor e=1,6cm, acabats amb HPL 0,7+0,7mm acabat Maple de DECUSTIK o equivalent. Inclou 2 armaris de 0,62x1,37x0,70m amb 2 prestatges de fusta e=3cm, 2 armaris de 0,62x1,32x0,70m amb dos prestatges de fusta e=3cm, 1 armari de 0,50x1,37x0,70m amb 2 prestatges de fusta e=3cm, 1 armari de 0,50x1,32x0,70m amb dos prestatges de fusta e=3cm, 7 armaris de 0,50x0,62x0,70m amb un prestatge de fusta e=3cm, 1 armari de 0,73x0,62x0,70m amb un prestatge de fusta e=3cm i 7 armaris de 0,50x0,83x0,70m amb placa de vaiven d'alumini en la part superior. S'inclouen 5 tapes fixes i 2 calaixos de 0,20x0,50x0,70m. Senyalística amb lletra adhesiva (vinil) a cadascun. Tiradors de planxa d'acer inox mat en "L". Encimera de granit amb mostra a escollir per la DF, amb inclusió d'aigüera. Sifó cromat. Aplacat frontal d'encimera de granit igual a l'encimera. Prestatge continu format per taulers hidròfugs e=1,9cm acabats en HPL acabat Maple de DECUSTIK amb cantell 1cm massís. Sòcol d'alumini de 16x16x1,5mm o a escollir per la DF.	1	13.050,86 €	13.050,86 €
ESP03	u	Moble Informació/Recepció format per taulells de fusta aglomerada hidròfuga d'espessor 1,6cm i acabats amb HPL 0,7+0,7mm color blanc o a escollir per la DF. Inclou 2 calaixeres de 3 calaixos de 0,54x0,60x0,76m, 1 calaixera de 3 calaixos de 0,40x0,75x0,76m i 3 armaris amb un porta i un prestatge de 0,54x0,75x0,76m, amb tiradors de planxa d'acer inox mat en forma de "L" i sòcol. 1 Taulell massís de treball de fusta e=4cm de 2,68mx0,60m aprox, 1 taulell massís de treball de fusta e=4cm i 3,91mx0,75m i 1 taulell massís de treball de fusta e=4cm 1,66mx0,75m, color blanc o a escollir per la DF. Prestatge continu de 4cm de gruix massísos, 2,05ml aprox. i costelles de suport i separació de gruix 1,9cm.	1	5.237,44 €	5.237,44 €
SEI01	u	Cadira plegable model LARA de MOBEL LINEA o equivalent amb estructura fabricada en tub d'acer de diàmetre 19x1,5mm en acabat cromat. Seient i respallier fabricats en polipropilè en acabat negre o a escollir per la DF.	7	64,00 €	448,00 €
SEI02	u	Cadira operativa model XANA S.A.L. de BIPLAX o equivalent amb seient XL ergonòmic regulable i respallier ajustable amb sistema SAL (sistema d'acompanyament lumbar). Mecanisme sincronitzat monocomandament i braços 4D, base de poliamida reforçada i rodes de 65 mm. Estructura negra i teixit nappelantracita i blau o a escollir per DF.	68	512,00 €	34.816,00 €
SEI03	u	Cadira confident model GLOVE de FORMA 5 o equivalent amb carcassa en polipropilè. Cadira amb estructura de vareta. Pintat en epoxi acabat microtexturat. Color estructura Polar White i polipropilè Polar White o a escollir per DF.	4	116,00 €	464,00 €
SEI04.1	u	Cadira de formació model GLOVE de FORMA 5 o equivalent amb 4 potes i pala esquerra o dreta. Amb seient i respallier monocasc de polipropilè amb 30% fibra de vidre i gruix variable 6 a 8mm. Incorpora una matriu de perforacions arrodonides en la zona de respallier. Color estructura i carcassa mouse grey o a escollir per DF.	30	165,00 €	4.950,00 €
SEI04.2	u	Cadira de formació model GLOVE de FORMA 5 o equivalent amb 4 potes, sense pala. Amb seient i respallier monocasc de polipropilè amb 30% fibra de vidre i gruix variable de 6 a 8mm. Incorpora una matriu de perforacions arrodonides en la zona de respallier. Color estructura i carcassa mouse grey o a escollir per DF.	50	98,00 €	4.900,00 €
SEI05	u	Cadira confident model GLOVE de FORMA 5 o equivalent amb peu vareta i galeta de seient entapissada. Cadira amb estructura de vareta. Pintat epoxi acabat micro-texturat. Amb carcassa de polipropilè i estructura color mouse grey i galeta de seient entapissada en teixit València gris o a escollir per DF.	59	146,00 €	8.614,00 €
SEI06	u	Cadira model BIKA de ESPATTIO o equivalent, de 4 potes sense braços composta per dues peces, un bastidor estructural realitzat en polipropilè de color negre i una làmina de seient a mode carcassa de colors ocre, terracota o gris o a escollir per DF.	24	109,00 €	2.616,00 €

SEI07.1	u	Banc model SIM de GRAU o equivalent de mides 35x43 i 200cm de llargària. Seient realitzat amb compacte de 10mm de color blanc o a escollir per la DF. Fabricat amb estructura metàl·lica de 50x20x1,5mm pintada amb sistema epoxi color negre o a escollir per la DF. Inclou nivelladors.	28	249,54 €	6.987,12 €
SEI07.2	u	Banc model SIM de GRAU o equivalent de mides 35x43 i 150cm de llargària. Seient realitzat amb compacte de 10mm de color blanc o a escollir per la DF. Fabricat amb estructura metàl·lica de 50x20x1,5mm pintada amb sistema epoxi color negre o a escollir per la DF. Inclou nivelladors.	4	207,20 €	828,80 €
SEI08.1	u	Banc model EINA de ENEA o equivalent. Modular de 3 seients amb reposabraços als extrems. Dimensions totals del conjunt de 171x56x83cm. Estructura de tub d'acer laminat en fred. Suports i potes d'alumini injectat. Soldadura semiautomàtica en robot d'acer amb aportació de fil d'acer controlat amb gas. Braços d'acer. Seient i respallier en polipropilè color negre o a escollir per DF.	2	872,95 €	1.745,90 €
SEI08.2	u	Banc model EINA de ENEA o equivalent. Modular de 4 seients amb reposabraços als extrems. Dimensions totals del conjunt de 226x56x83cm. Estructura de tub d'acer laminat en fred. Suports i potes d'alumini injectat. Soldadura semiautomàtica en robot d'acer amb aportació de fil d'acer controlat amb gas. Braços d'acer. Seient i respallier en polipropilè color negre o a escollir per DF.	1	1.163,93 €	1.163,93 €
SEI09	u	Cadira confident model GLOVE de FORMA 5 o equivalent amb peu vareta totalment entapissada. Cadira amb estructura de vareta. Pintat epoxi acabat micro-texturat. Amb estructura mouse grey, terracota, camel i blau o a escollir per la DF, i seient entapissat en teixit Valencia gris, terracota, ocre i blau o a escollir per DF.	18	250,00 €	4.500,00 €
TAU01.1	u	Taula model L4P de GUIALMI o equivalent, de mida 140x80cm, amb preparació d'electrificació. Inclou Top acces Flip Top en alumini, una safata metàl·lica individual per recollida de cables i vertebra per a baixada de cables a terra. Sobre blanc i potes blanques o a escollir per DF.	9	360,25 €	3.242,25 €
TAU01.2	u	Taula model L4P de GUIALMI o equivalent, de mida 160x80cm, amb preparació d'electrificació. Inclou Top acces Flip Top en alumini, una safata metàl·lica individual per recollida de cables i vertebra per a baixada de cables a terra. Sobre blanc i potes blanques o a escollir per DF.	14	386,70 €	5.413,80 €
TAU01.3	u	Taula model L4P de GUIALMI o equivalent, de mida 180x80cm, amb preparació d'electrificació. Inclou Top acces Flip Top en alumini, una safata metàl·lica individual per recollida de cables i vertebra per a baixada de cables a terra. Sobre blanc i potes blanques o a escollir per DF.	2	401,65 €	803,30 €
TAU02.1	u	Taula abatible model NOS FOLDING de GUIALMI o equivalent de mida 120x70cm, sense electrificació i cantells arrodonits. Color blanc o a escollir per DF.	2	440,00 €	880,00 €
TAU02.2	u	Taula abatible model NOS FOLDING de GUIALMI o equivalent de mida 100x70cm, sense electrificació i cantells arrodonits. Color blanc o a escollir per DF.	2	440,00 €	880,00 €
TAU03.1	u	Taula BENCH model LP4 de GUIALMI o equivalent, de mida 160x160cm, amb preparació d'electrificació. Inclosos 2 top acces, 1 safata metàl·lica doble per recollida de cables i vertebra per baixada de cables a terra. Sobre blanc i potes blanques o a escollir per DF.	5	659,55 €	3.297,75 €
TAU03.2	u	Taula BENCH model L4P de GUIALMI o equivalent, de mides 160x160 + 1 bench de continuació, per 4 persones (320x160cm) amb preparació d'electrificació. Inclosos 4 top acces, 2 safates metàl·liques dobles per recollida de cables i 1 vertebra per baixada de cables a terra. Sobre blanc i potes blanques o a escollir per DF.	5	1.266,20 €	6.331,00 €
TAU03.3	u	Taula BENCH model L4P de GUIALMI o equivalent, de mides 140x160 + 2 bench continuació, per 6 persones (420x160cm), amb preparació d'electrificació. Inclosos 6 Top acces, 3 safates metàl·liques dobles per recollida de cables i 2 vertebres per a baixada de cables a terra. Sobre blanc i potes blanques o a escollir per DF.	1	1.755,55 €	1.755,55 €
TAU04	u	Taula rodona model UNIVERSAL de GUIALMI o equivalent de diàmetre 1000 mm. Estructura fabricada en acer-tub 90mm de diàmetre de secció i gruix 1,2mm. Pintat en epoxi. Tauler en melamina 19mm. Sense electrificació. Estructura i sobre blanc o a escollir per DF.	10	361,10 €	3.611,00 €
TAU05	u	Taula model BISTRO de ESPATTIO o equivalent de mides 80x80cm. Tauler de partícules recobert de fusta de roure europeu o lacada, de 16 mm de gruix. Cantonades arrodonides. Base plana d'alumini polit i columna reforçada. Tauler i base negres o a escollir per DF.	12	366,00 €	4.392,00 €
TAU07	u	Taula de reunions model L4P de GUIALMI o equivalent, de mides 720x120cm, construïda amb 4 taulells de 180x120cm, amb preparació d'electrificació. Inclosos 4 top acces Flip Top, 4 safates dobles de 180x29cm per recollida de cables i 2 totems metàl·lics per pujada de cables des de terra. Sobre blanc i potes blanques o a escollir per DF.	1	2.522,00 €	2.522,00 €
TAU08	u	Taula model L4P de GUIALMI o equivalent, de mida 180x80 + ala de 80x60cm a l'esquerra amb preparació d'electrificació. Inclou top acces en alumini, safata metàl·lica individual per recollida de cables i vertebra per baixada de cables a terra. Sobre blanc i potes blanques o a escollir per DF.	2	569,55 €	1.139,10 €
Total Lot 1					413.022,97 €

Resum de Pressupost

Resum Pressupost

LOT 1. MOBILIARI D'OFICINA

PRESSUPOST DE CONTRACTE LOT 1	413.022,97€
21% IVA	86.734,82€
PRESSUPOST DE CONTRACTE AMB IVA LOT 1	499.757,79€

El pressupost de contracte del Lot 1 ascendeix a la quantitat de quatre-cents tretze mil vint-i-dos euros amb noranta-set cèntims que sumat el 21% de l'IVA ascendeix a un total de quatre-cents noranta-nou mil set-cents cinquanta-set euros amb setanta-nou cèntims.