Municipi
Sant Boi de Llobregat

Tipus d'actuació
Urbanització

Expedient
904523/24

Data
Juliol 2025

Tipus de document
Projecte d'execució

Gestió
Direcció de Serveis de l'Espai Públic

Redacció de projecte
Direcció de Serveis de l'Espai Públic

Relació de documents i volums

01-06. Memòria i Annexos

07-19. Plànols

20. Plec de Prescripcions Tècniques

21. Pressupost

Projecte constructiu de la millora de la pavimentació del lateral banda mar de la C-245 al terme municipal de Sant Boi de Llobregat

14/21 Volums

Índex de volums

D1 Memòria i annexos

01-06

01

Memòria

- Annex 01. Antecedents, àmbit d'actuació i situació prèvia
- Annex 02. Planejament

02

- Annex 03. Topografia
- Annex 04. Geologia i geotècnia
- Annex 05. Definició geomètrica i replanteig
- Annex 06. Moviment de terres
- Annex 07. Climatologia, hidrologia i drenatge
- Annex 08. Xarxa de clavegueram
- Annex 09. Canalitzacions i desviaments de cursos naturals d'aigua

03

- Annex 10. Ferms i paviments
- Annex 11. Estructures i murs
- Annex 12. Enllumenat
- Annex 13. Xarxa de reg i abastament d'aigua pel reg
- Annex 14. Plantacions
- Annex 15. Senyalització, abalisament i seguretat vial
- Annex 16. Semaforització

04

- Annex 17. Serveis existents. Serveis afectats. Nous subministraments i instal·lacions de serveis
- Annex 18. Expropiacions, ocupacions temporals, restitució de drets reals i servituds
- Annex 19. Autoritzacions i concessions
- Annex 20. Pla de control de qualitat

05

- Annex 21. Estudi de Seguretat i Salut
- Annex 22. Aspectes ambientals

06

- Annex 23. Estudi de gestió de residus de construcció i demolició
- Annex 24. Accessibilitat
- Annex 25. Desviaments de trànsit i fases d'execució i d'accessibilitat durant les obres
- Annex 26. Pla d'obra
- Annex 27. Justificació de preus
- Annex 28. Pla de consum i manteniment de l'obra acabada
- Annex 29. Pressupost per al Coneixement de l'Administració
- Annex 30. Fitxa resum de les característiques del projecte

D2 Plànols

07-19

07

- SG.01 Índex i situació general
- SG.02 Emplaçament

08

- SG.03 Planta general de la proposta

09

- SG.03 Planta general de la proposta
- SG.04 Planejament
- SG.05 Aixecament topogràfic

10

- EN.01 Enderrocs i elements a retirar
- EN.02 Previsió d'espai gestió de residus
- DG.01 Planta definició geomètrica
- DG.02 Perfils longitudinals

11

- DG.03 Perfils transversals
- PV.01 Planta de pavimentació
- PV.02 Detalls pavimentació

12

- DC Drenatge i clavegueram
- XR Xarxa de reg

13

- PL Plantacions

14

- SV.01 Planta senyalització i seguretat viària
- SV.02 Detalls senyalització i seguretat viària
- SE.01 Planta de serveis existents MT

15-18

- SE Planta de serveis existents

19

- ST Fases execució i senyalització

D3 Plec de prescripcions tècniques

20

20

- 01. Plec de prescripcions tècniques generals
- 02. Plec de prescripcions tècniques particulars

D4 Pressupost

21

21

- 01. Amidaments
- 02. Estadística de partides
- 03. Quadre de preus número 1
- 04. Quadre de preus número 2
- 05. Pressupost
- 06. Resum de pressupost
- 07. Últim full

Índex

D2 Plànols

14

SG Informació

- SG.01 Índex i situació general
- SG.02 Emplaçament
- SG.03 Planta general de la proposta
- SG.04 Planejament
- SG.05 Aixecament topogràfic

ST Fases execució i senyalització

- ST.01 Fase 1
- ST.02 Fase 2

EN Enderrocs

- EN.01 Enderrocs i elements a retirar
- EN.02 Previsió d'espai gestió de residus

DG Definició geomètrica

- DG.01 Planta
- DG.02 Perfils longitudinals
- DG.03 Perfils transversals

PV Pavimentació

- PV.01 Planta
- PV.02 Detalls

DC Drenatge i clavegueram

- DC.01 Planta
- DC.02 Detalls

XR Xarxa de reg

- XR.01 Planta
- XR.02 Detalls

PL Plantacions

- PL.01 Planta
- PL.02 Detalls

SV Senyalització i seguretat viària

- SV.01 Planta
- SV.02 Detalls

SE Serveis existents

- SE.01 Planta xarxa elèctrica MT
- SE.02 Planta xarxa elèctrica BT
- SE.03 Planta xarxa d'abastament d'aigua potable
- SE.04 Planta xarxa de telefònica
- SE.05 Planta xarxa d'ONO
- SE.06 Planta xarxa de gas

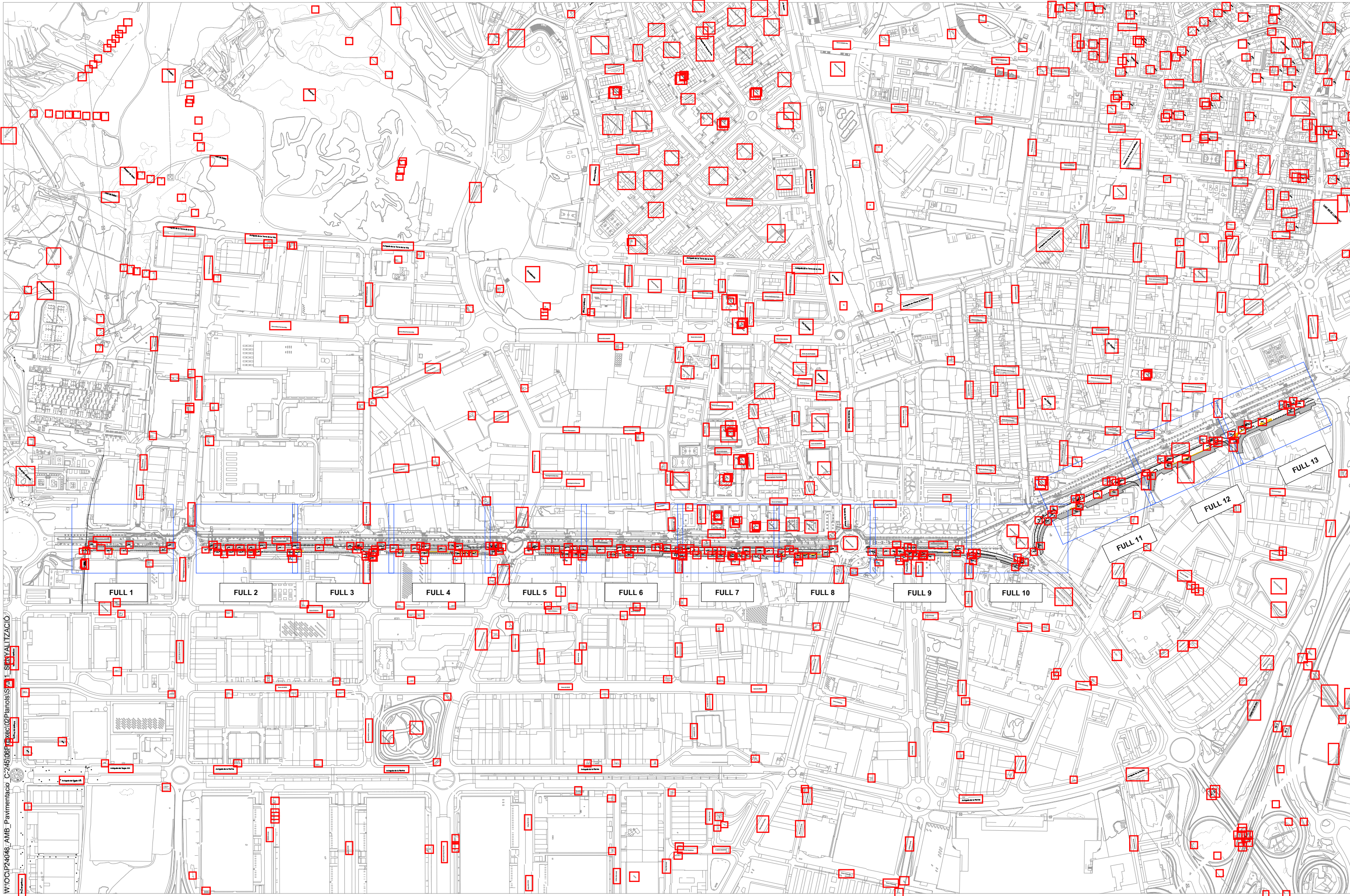

W:\OCIP24048_AMB_Pavimentacio_C-245\08F02\Exec\02\Planols\SV_1_Senyalitzacio



SAMS

Autoria

Equip

Expedient
904523/24

PROJECTE D'EXECUCIÓ

PROJECTE CONSTRUCTIU DE LA MILLORA
DE LA PAVIMENTACIÓ DEL LATERAL
BANDA MAR DE LA C-245
SANT BOI DE LLOBREGAT

JULIOL 2025

SV SENYALITZACIÓ I SEGURETAT
VIÀRIA

PLANTA



SV.01.00

V.00 DD/MM/AAAA

A3 E: 1/7000

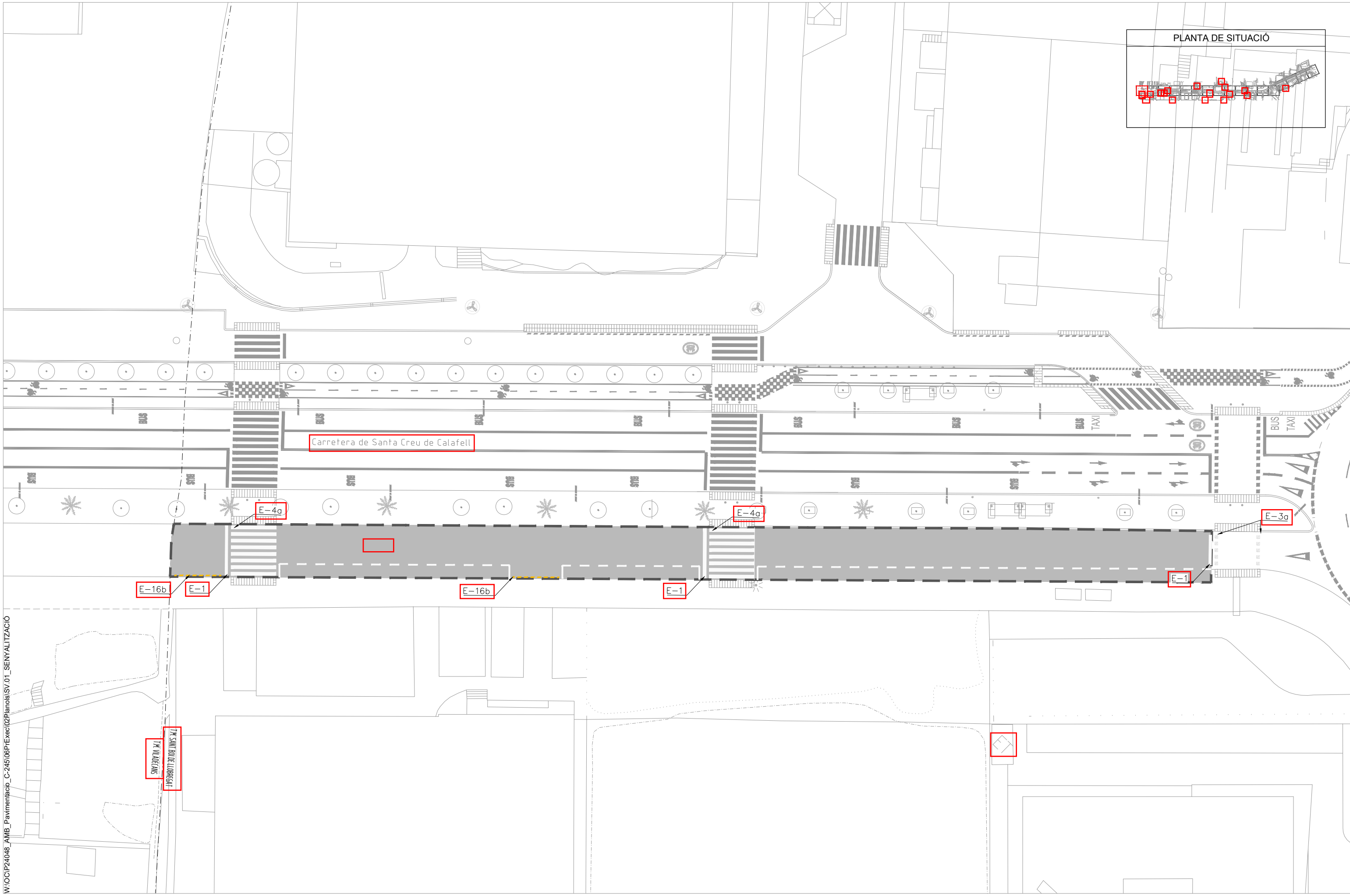
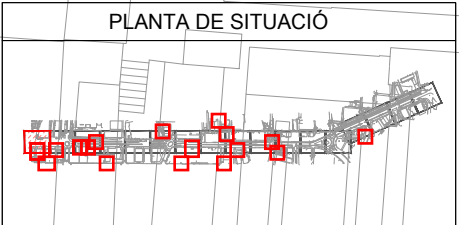

W:\OCIP24048_AMB_Pavimentacio_C-245\06PlExec\02Planols\SV.01_SENYALITZACIÓ



SAMS

Autoria

Equip

Expedient
904523/24

PROJECTE D'EXECUCIÓ

PROJECTE CONSTRUCTIU DE LA MILLORA
DE LA PAVIMENTACIÓ DEL LATERAL
BANDA MAR DE LA C-245
SANT BOI DE LLOBREGAT

SV SENYALITZACIÓ I SEGURETAT
VIÀRIA

JULIOL 2025

PLANTA



SV.01.01
V.00 DD/MM/AAAA

A3 E: 1/500

Carreter de la Mare de Déu de Núria

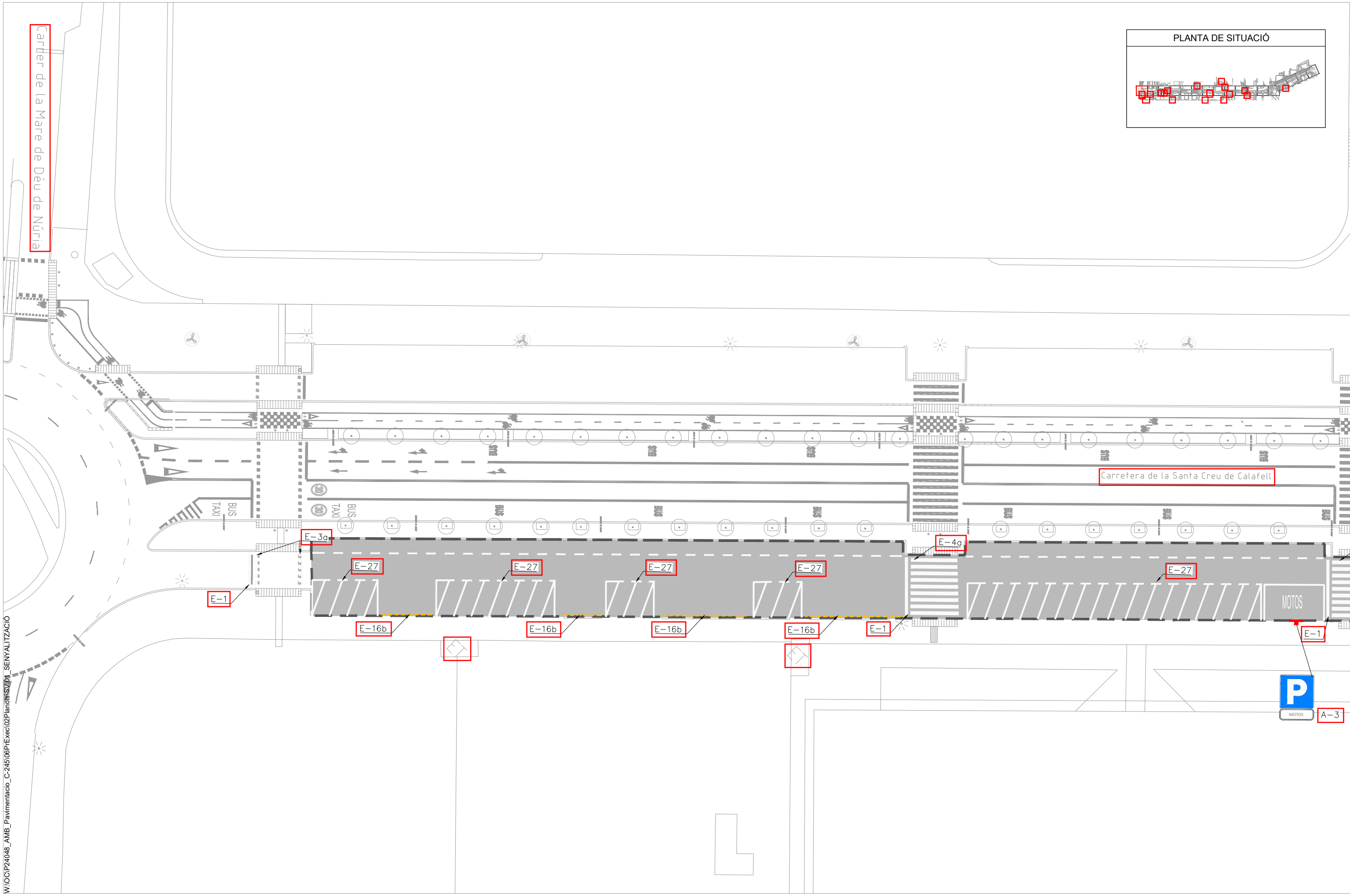
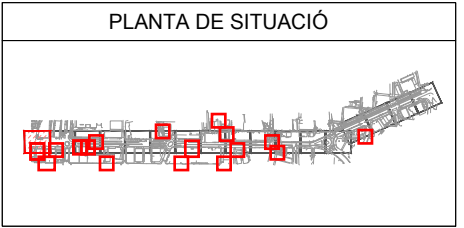

W:\OCIP24048_AMB_Pavimentacio_C-245\06PtExec\02Planols\SV.01_SENYALITZACIO



SAMS

Autoria

Equip

Expedient
904523/24

PROJECTE D'EXECUCIÓ

PROJECTE CONSTRUCTIU DE LA MILLORA
DE LA PAVIMENTACIÓ DEL LATERAL
BANDA MAR DE LA C-245
SANT BOI DE LLOBREGAT

JULIOL 2025

SV SENYALITZACIÓ I SEGURETAT
VIÀRIA

PLANTA



SV.01.02
V.00 DD/MM/AAAA

A3 E: 1/500

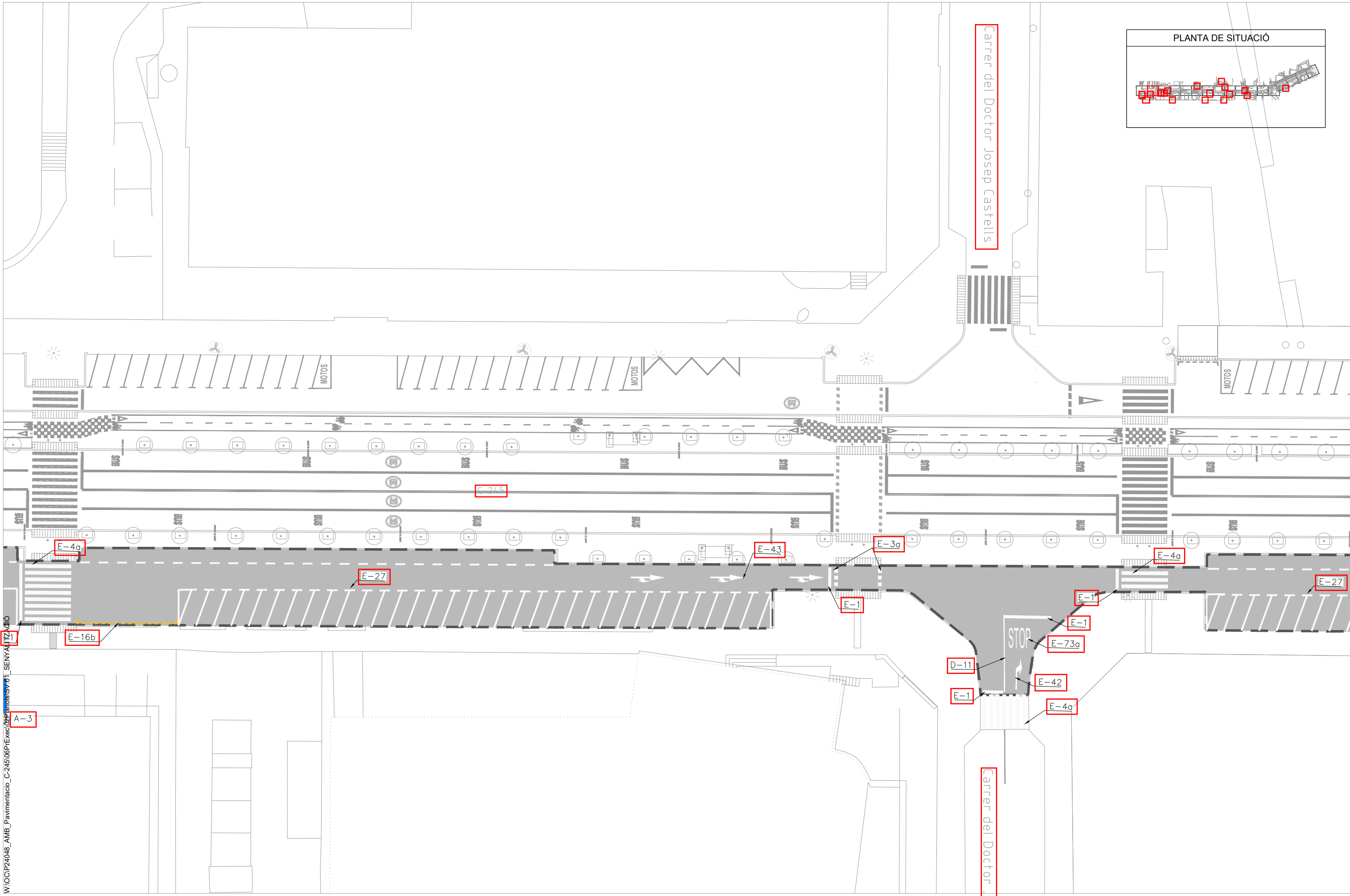

W:\OCIP24048_AMB_Pavimentacio_C-245\06PtExec\02P\molistsv\01_SENYALITZACIO



SAMS

Autoria

Equip

Expedient
904523/24

PROJECTE D'EXECUCIÓ

PROJECTE CONSTRUCTIU DE LA MILLORA
DE LA PAVIMENTACIÓ DEL LATERAL
BANDA MAR DE LA C-245
SANT BOI DE LLOBREGAT

SV SENYALITZACIÓ I SEGURETAT
VIÀRIA

JULIOL 2025

PLANTA



SV.01.03

V.00 DD/MM/AAAA

A3 E: 1/500

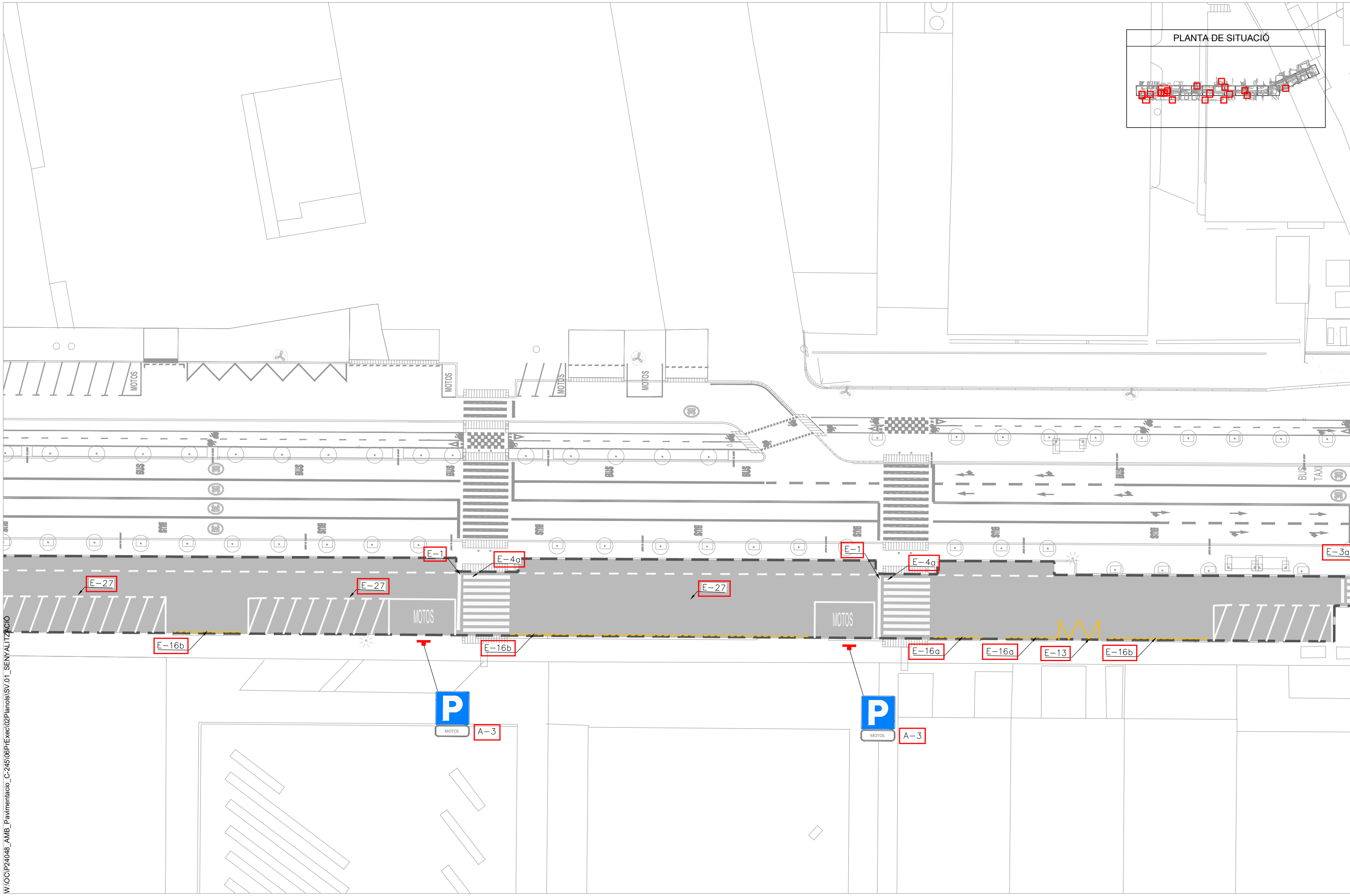
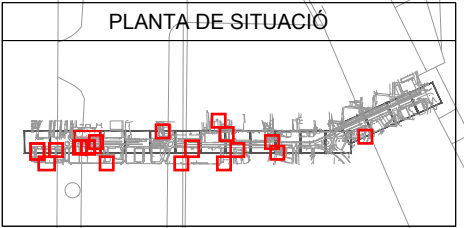

W:\OCIP\24048_AMB_Pavimentacio_C-245\06PtExec\02Planols\SV.01_SENYALITZACIÓ



SAMS

Autoria

Equip

Expedient
904523/24

PROJECTE D'EXECUCIÓ

PROJECTE CONSTRUCTIU DE LA MILLORA
DE LA PAVIMENTACIÓ DEL LATERAL
BANDA MAR DE LA C-245
SANT BOI DE LLOBREGAT

JULIOL 2025

SV SENYALITZACIÓ I SEGURETAT
VIÀRIA

PLANTA



SV.01.04

V.00 DD/MM/AAAA

A3 E: 1/500

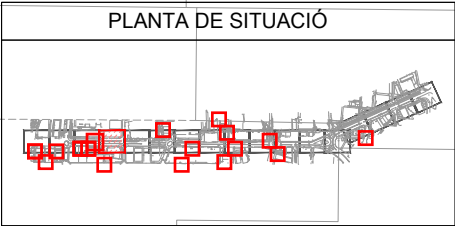
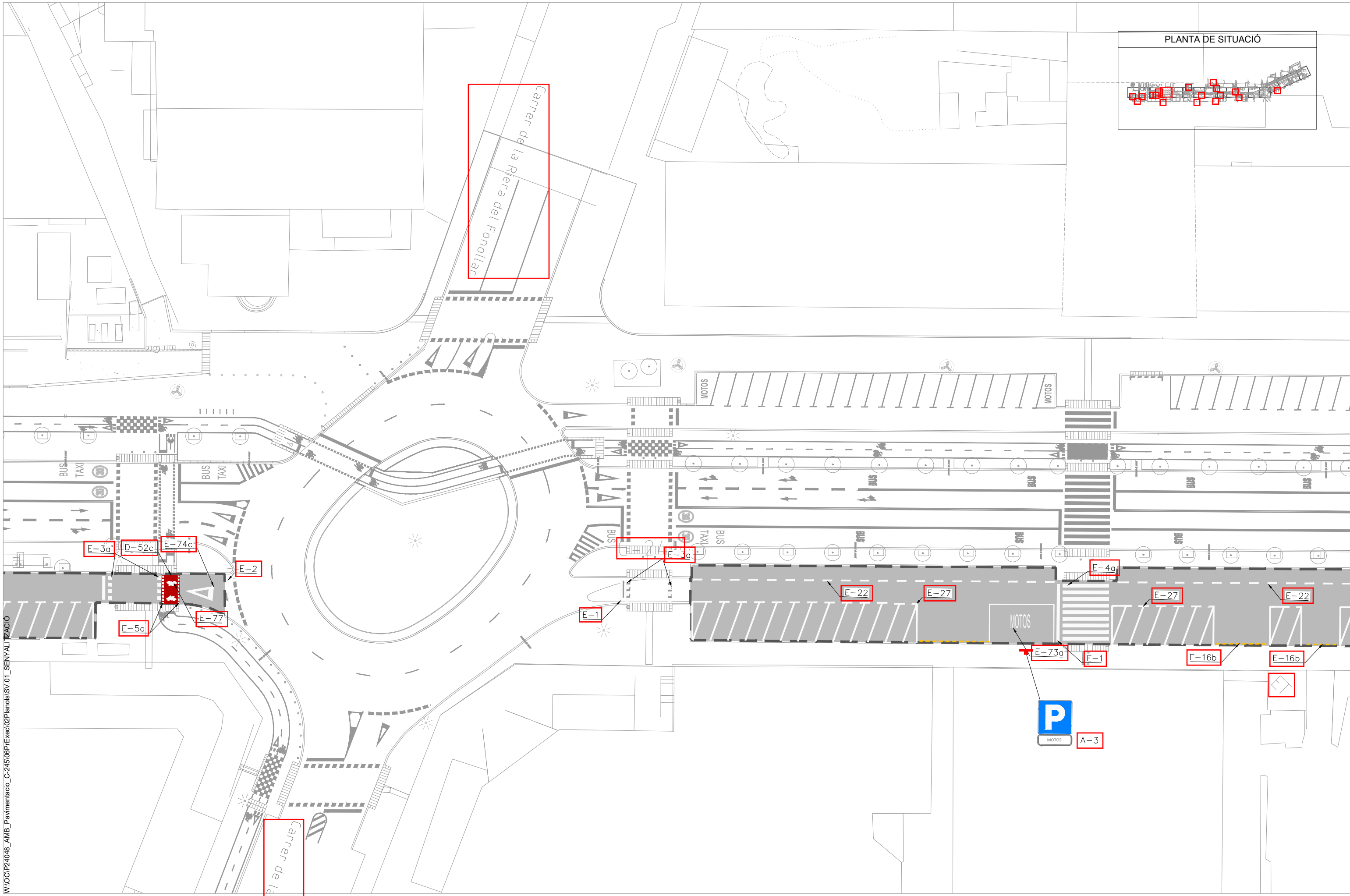

W:\OCIP24048_AMB_Pavimentacio_C-245\06PtExec\02Planols\SV.01_SENYALITZACIÓ



SAMS

Autoria

Equip

Expedient
904523/24

PROJECTE D'EXECUCIÓ

PROJECTE CONSTRUCTIU DE LA MILLORA
DE LA PAVIMENTACIÓ DEL LATERAL
BANDA MAR DE LA C-245
SANT BOI DE LLOBREGAT

JULIOL 2025

SV SENYALITZACIÓ I SEGURETAT
VIÀRIA

PLANTA



SV.01.05

V.00 DD/MM/AAAA

A3 E: 1/500

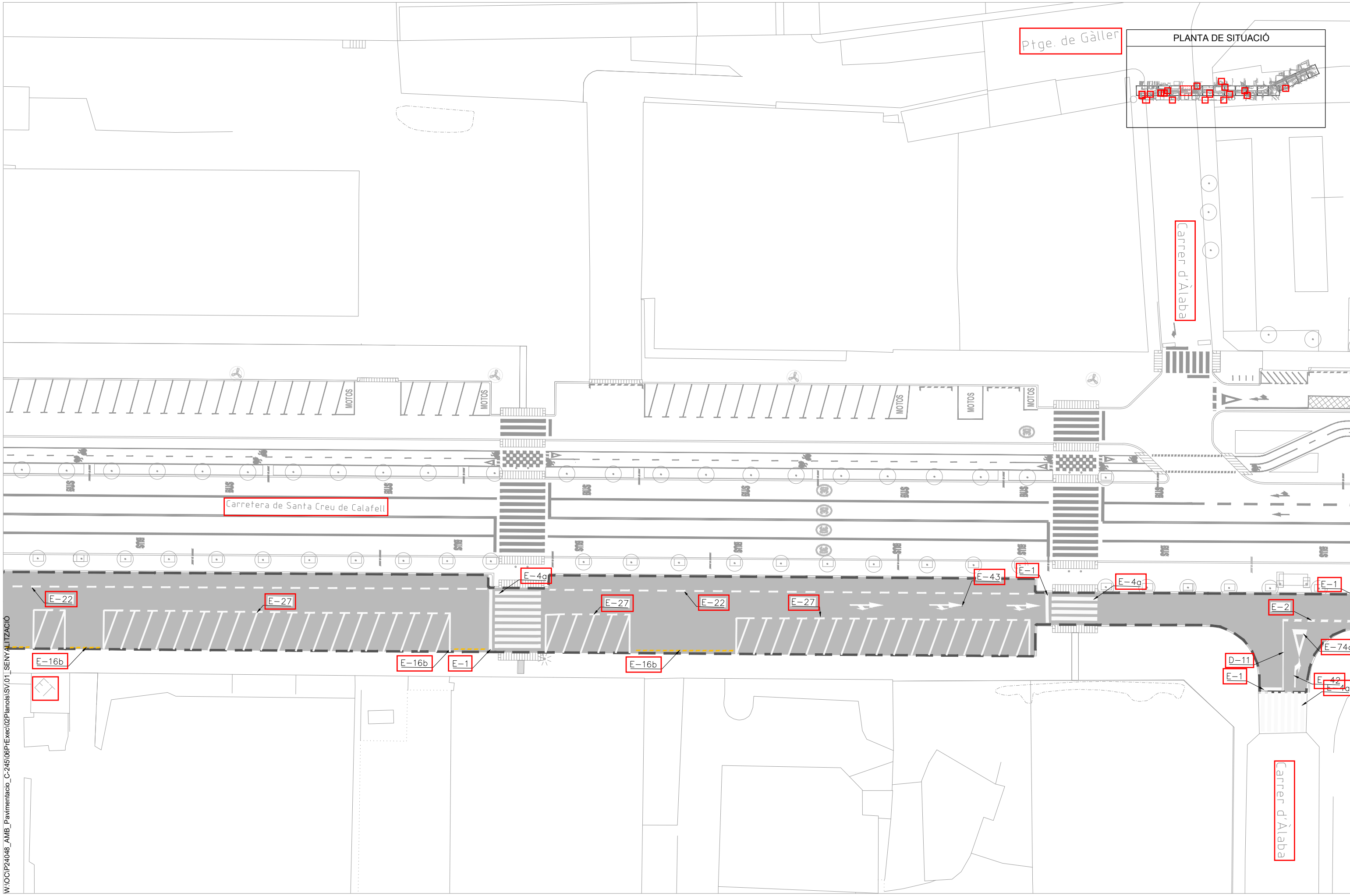

W:\OCIP24048_AMB_Pavimentacio_C-245\06PtExec\02Planols\SV\01_SENYALITZACIÓ



SAMS

Autoria

Equip

Expedient
904523/24

PROJECTE D'EXECUCIÓ

PROJECTE CONSTRUCTIU DE LA MILLORA
DE LA PAVIMENTACIÓ DEL LATERAL
BANDA MAR DE LA C-245
SANT BOI DE LLOBREGAT

JULIOL 2025

SV SENYALITZACIÓ I SEGURETAT
VIÀRIA

PLANTA



SV.01.06

V.00 DD/MM/AAAA

A3 E: 1/500

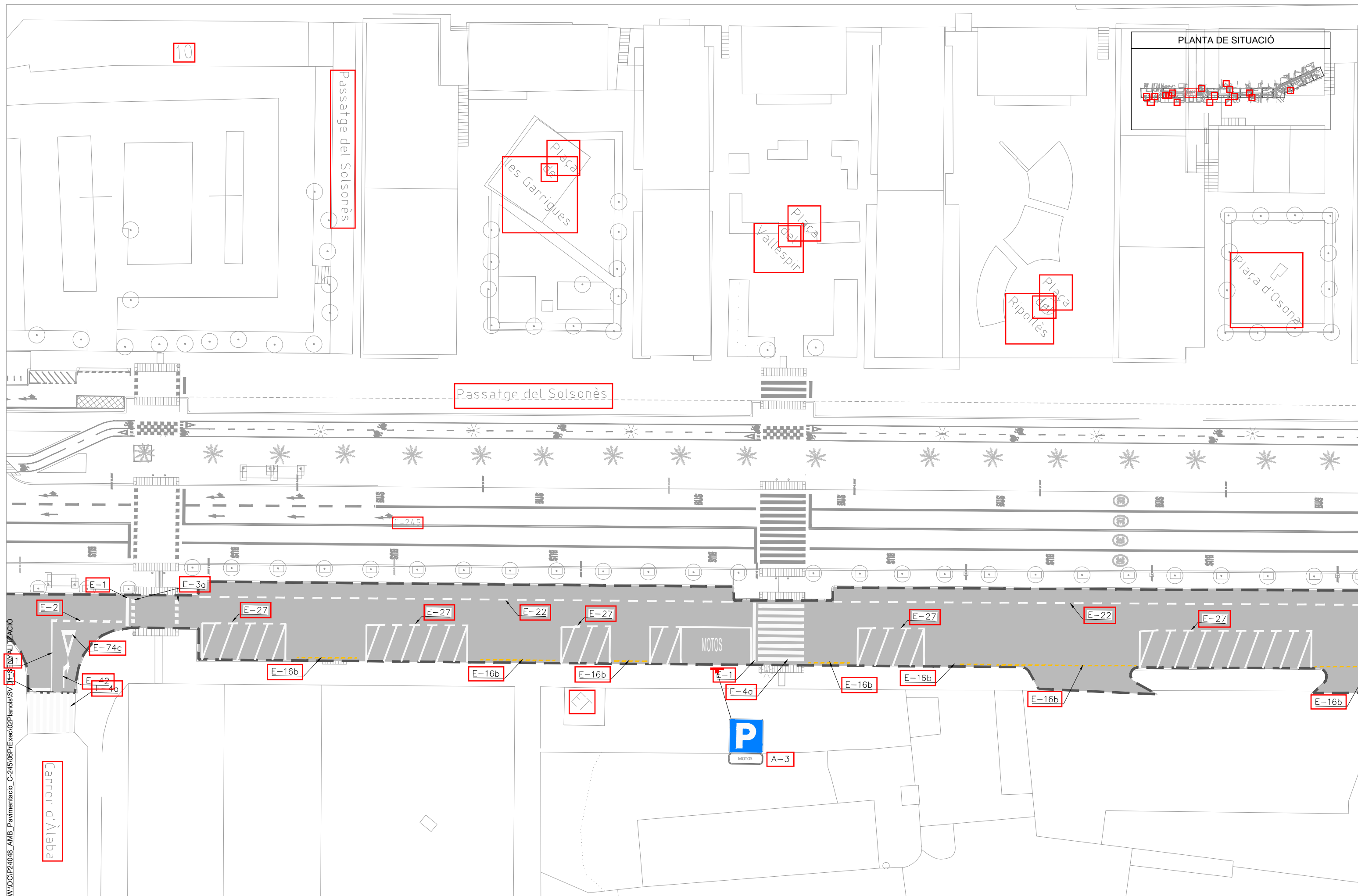

W:\OCIP\24048_AMB_Pavimentacio_C-245\06PrExec\02Planols\SV-DT-3\SV SENYALITZACIÓ

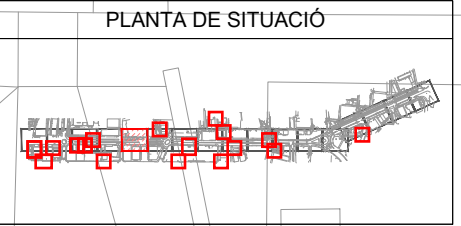
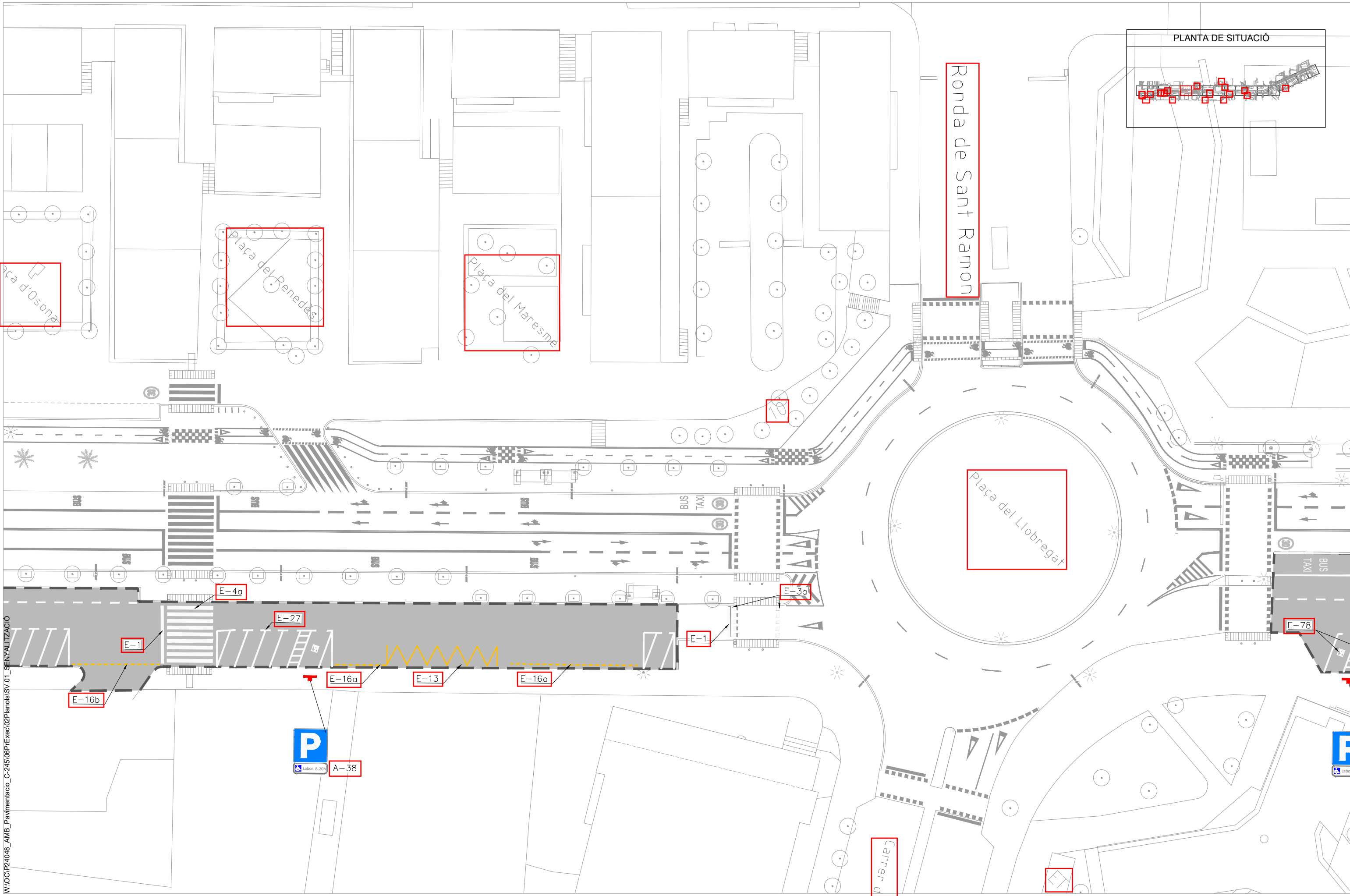

W:\OCIP24048_AMB_Pavimentacio_C-245\06PtExec\02Planols\SV.01_SENYALITZACIÓ



SAMS

Autoria

Equip

Expedient
904523/24

PROJECTE D'EXECUCIÓ

PROJECTE CONSTRUCTIU DE LA MILLORA
DE LA PAVIMENTACIÓ DEL LATERAL
BANDA MAR DE LA C-245
SANT BOI DE LLOBREGAT

JULIOL 2025

SV SENYALITZACIÓ I SEGURETAT
VIÀRIA

PLANTA



SV.01.08

V.00 DD/MM/AAAA

A3 E: 1/500

Carrer de Baldiri Net i Figueres

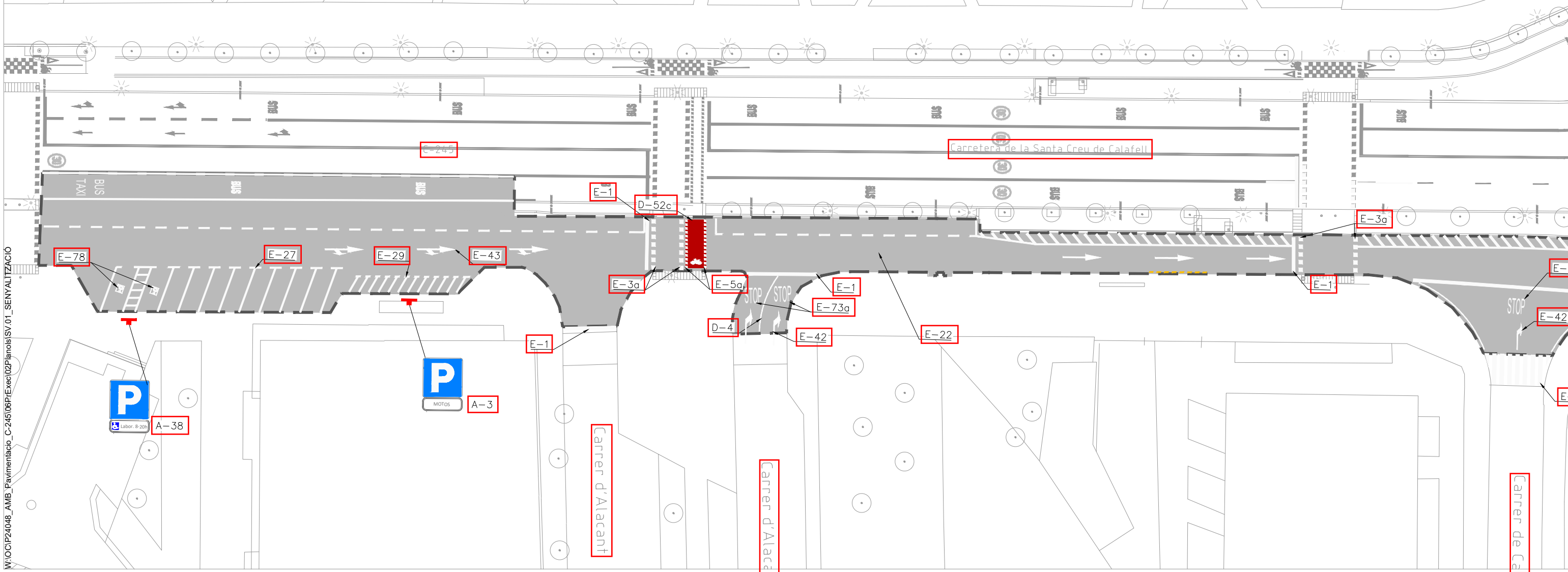
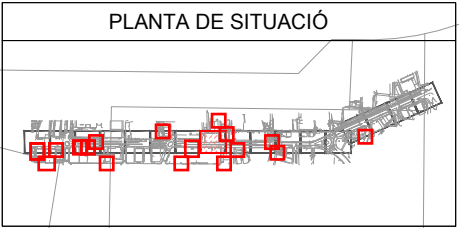

W:\OCIP24048_AMB_Pavimentacio_C-245\06PrExec\02Planois\SV.01_SENYALITZACIO



SAMS

Autoria

Equip

Expedient
904523/24

PROJECTE D'EXECUCIÓ

PROJECTE CONSTRUCTIU DE LA MILLORA
DE LA PAVIMENTACIÓ DEL LATERAL
BANDA MAR DE LA C-245
SANT BOI DE LLOBREGAT

SV SENYALITZACIÓ I SEGURETAT
VIÀRIA

JULIOL 2025

PLANTA



SV.01.09

V.00 DD/MM/AAAA

A3 E: 1/500

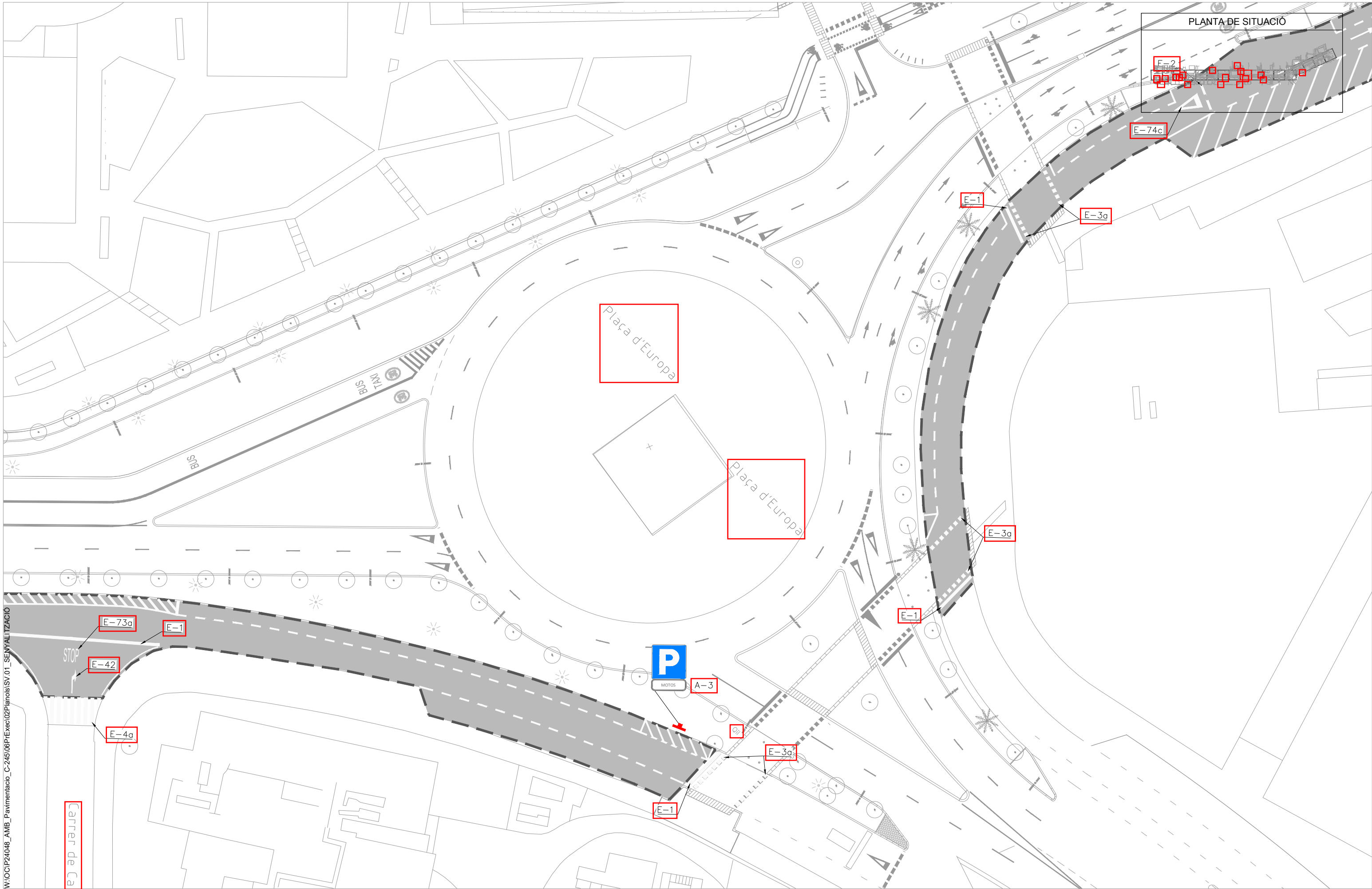

W:\OCIP\24048_AMB_Pavimentacio_C-245\06PlExec\02Planois\SV.01_SENYALITZACIÓ



SAMS

Autoria

Equip

Expedient
904523/24

PROJECTE D'EXECUCIÓ

PROJECTE CONSTRUCTIU DE LA MILLORA
DE LA PAVIMENTACIÓ DEL LATERAL
BANDA MAR DE LA C-245
SANT BOI DE LLOBREGAT

JULIOL 2025

SV SENYALITZACIÓ I SEGURETAT
VIÀRIA

PLANTA



SV.01.10

V.00 DD/MM/AAAA

A3 E: 1/500

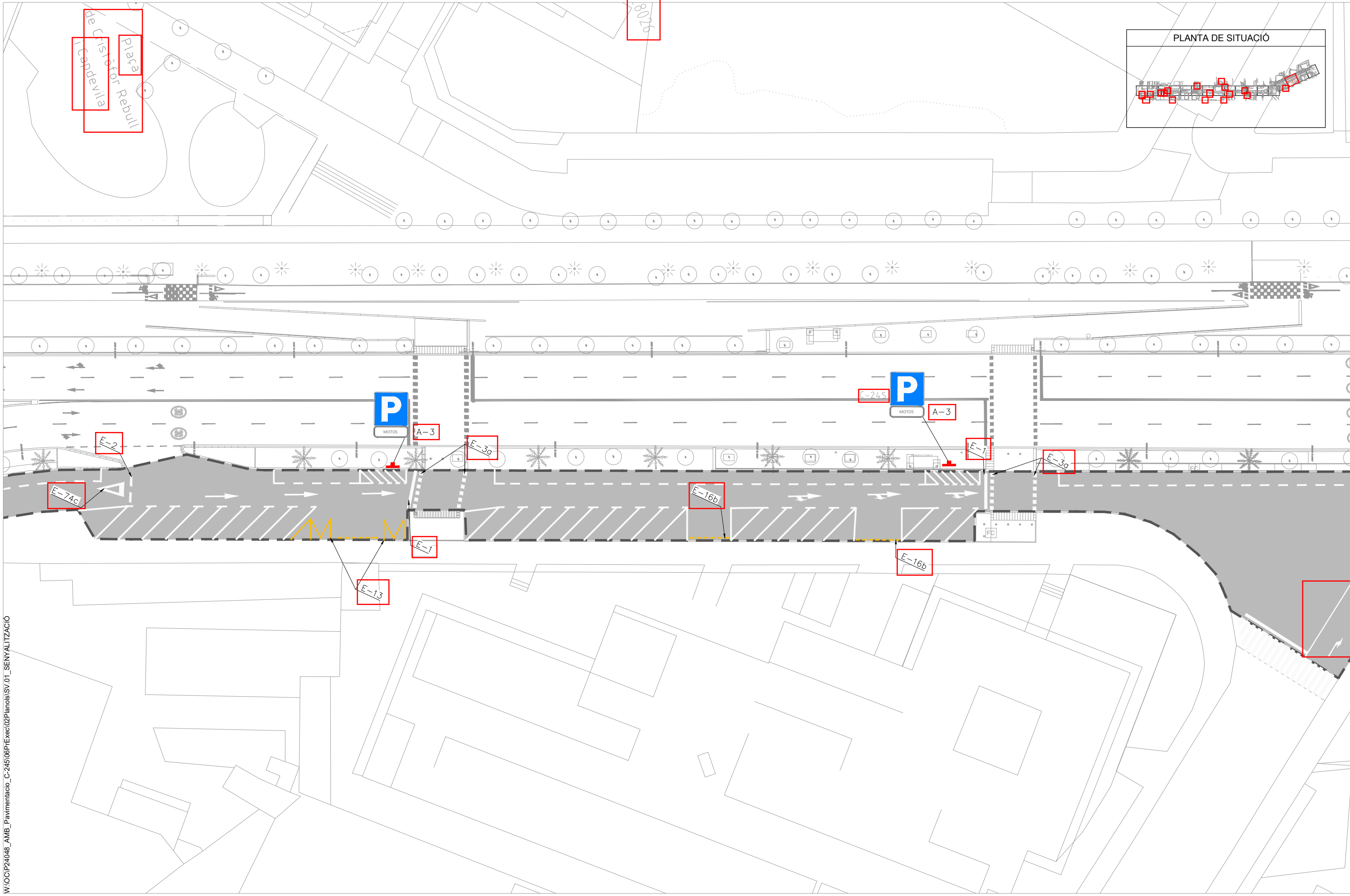

W:\OCIP24048_AMB_Pavimentacio_C-245\06PlExec\02Planols\SV.01_SENYALITZACIÓ



SAMS

Autoria

Equip

Expedient
904523/24

PROJECTE D'EXECUCIÓ

PROJECTE CONSTRUCTIU DE LA MILLORA
DE LA PAVIMENTACIÓ DEL LATERAL
BANDA MAR DE LA C-245
SANT BOI DE LLOBREGAT

JULIOL 2025

SV SENYALITZACIÓ I SEGURETAT
VIÀRIA

PLANTA



SV.01.11
V.00 DD/MM/AAAA

A3 E: 1/500

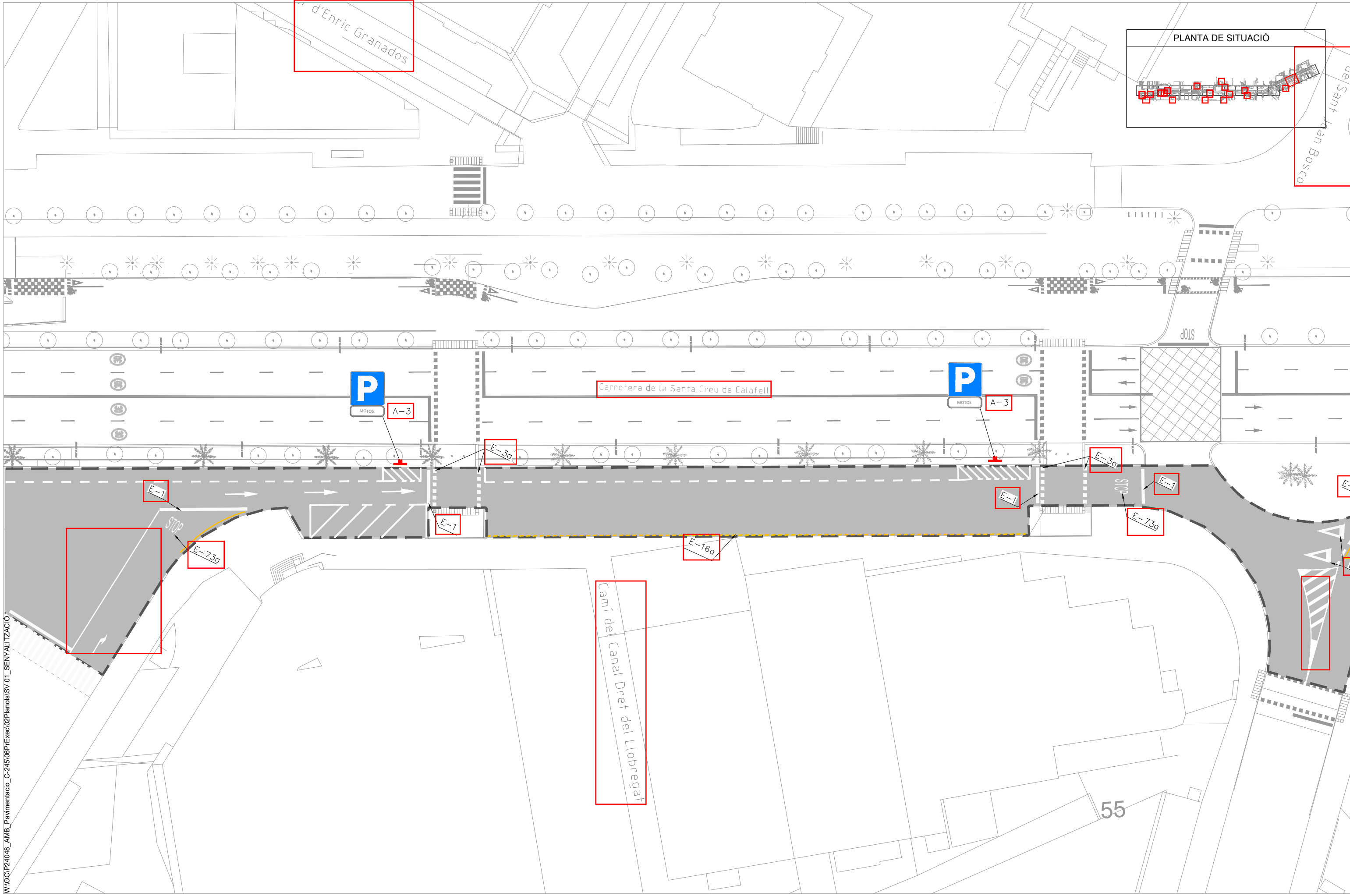

W:\OCIP24048_AMB_Pavimentacio_C-245\06PtExec\02Planols\SV.01_SENYALITZACIO



SAMS

Autoria

Equip

Expedient
904523/24

PROJECTE D'EXECUCIÓ

PROJECTE CONSTRUCTIU DE LA MILLORA
DE LA PAVIMENTACIÓ DEL LATERAL
BANDA MAR DE LA C-245
SANT BOI DE LLOBREGAT

JULIOL 2025

SV SENYALITZACIÓ I SEGURETAT
VIÀRIA

PLANTA



SV.01.12

V.00 DD/MM/AAAA

A3 E: 1/500

Carrer de Sant Joan Bosco

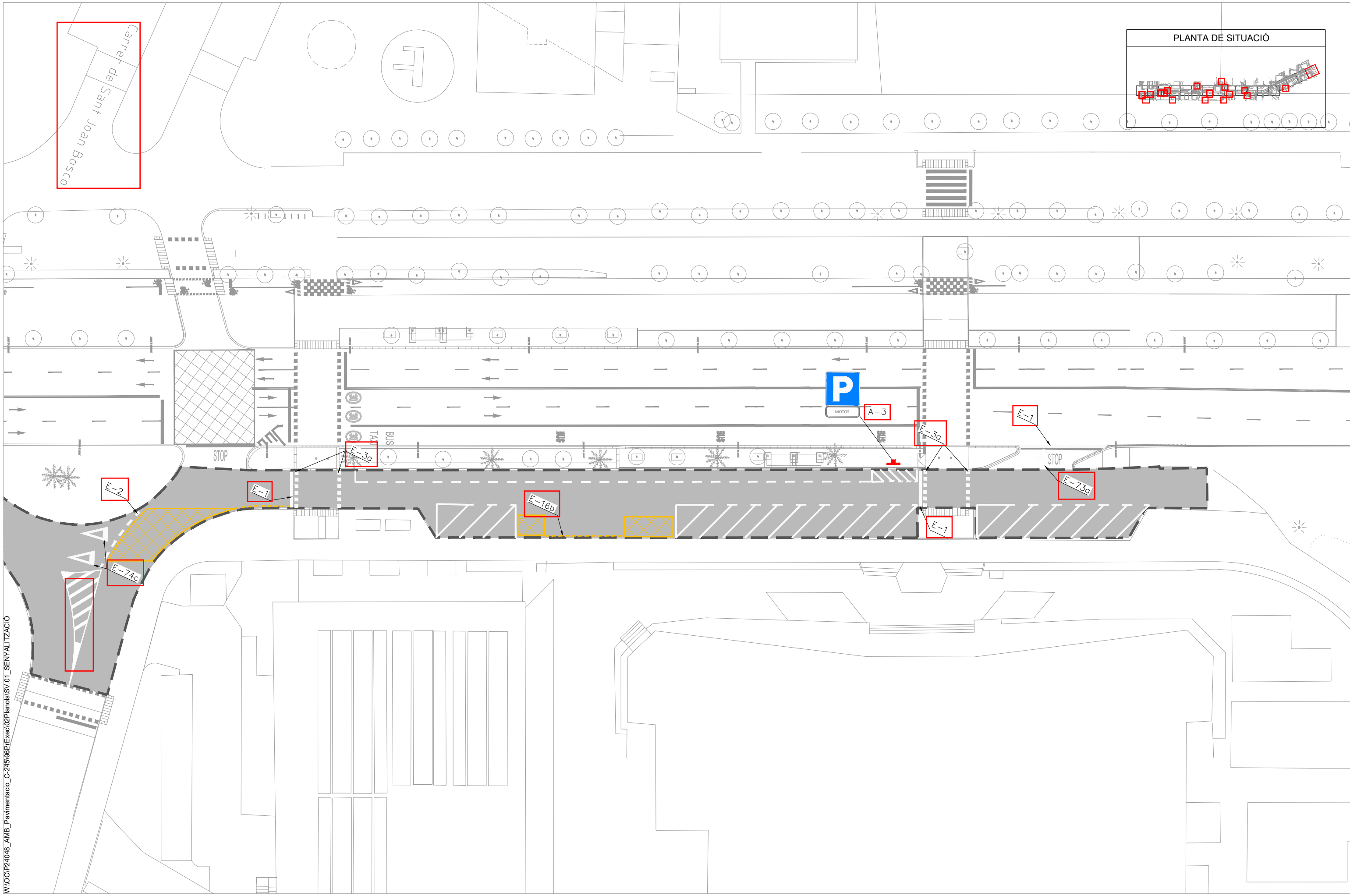
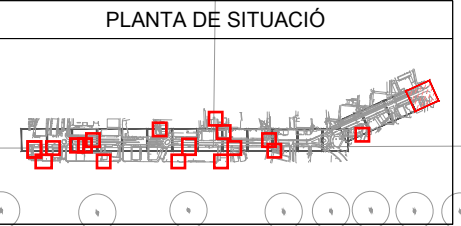

W:\OCIP24048_AMB_Pavimentacio_C-245\06PtExec\02Planois\SV.01_SENYALITZACIÓ



SAMS

Autoria

Equip

Expedient
904523/24

PROJECTE CONSTRUCTIU DE LA MILLORA
DE LA PAVIMENTACIÓ DEL LATERAL
BANDA MAR DE LA C-245
SANT BOI DE LLOBREGAT

SV SENYALITZACIÓ I SEGURETAT
VIÀRIA

JULIOL 2025

PLANTA



SV.01.13
V.00 DD/MM/AAAA

A3 E: 1/500

MARQUES LONGITUDINALS CONTÍNUES

D-4 LÍNIA CONTÍNUA



D-41 LÍNIA CONTÍNUA



MARQUES LONGITUDINALS DISCONTÍNUES

D-1 LÍNIA DISCONTÍNUA GENÈRICA

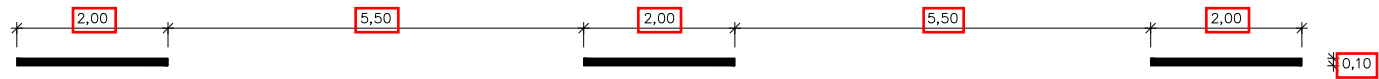

D-2 LÍNIA DISCONTÍNUA ABANS D'UNA LÍNIA DE DETENCIÓ

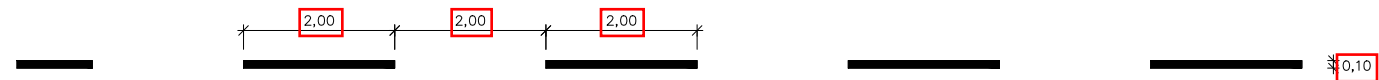

D-42 LÍNIA CONTÍNUA AMB INTERMITÈNCIES



D-43 LÍNIA DISCONTÍNUA ABANS D'UNA LÍNIA DE DETENCIÓ



D-52d LÍNIA DISCONTÍNUA EN CARRIL BICICLETA DE DOBLE SENTIT AL MIG DE LA CALÇADA

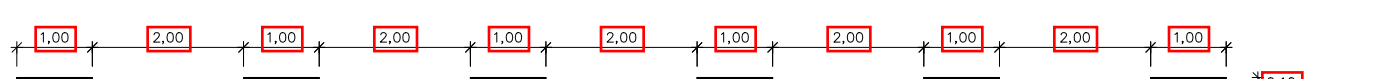

E-16a SORTIDA DE GUAL SENSE ESTACIONAMENT



E-13 LÍNIA EN ZIGA-ZAGA

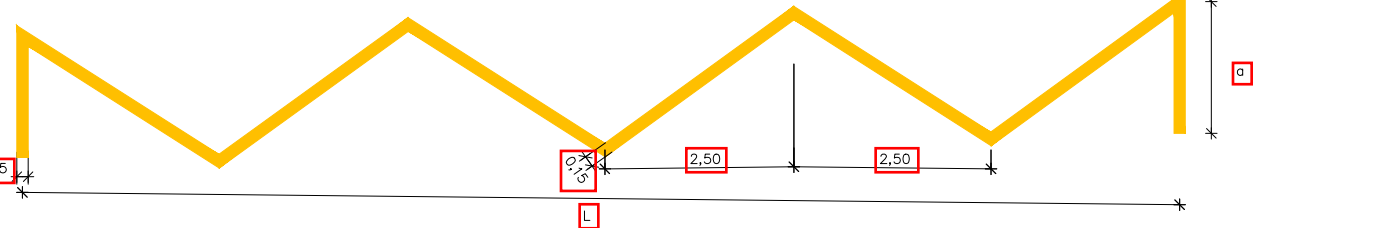

MARQUES TRANSVERSALS

E-1 LÍNIA DE DETENCIÓ



E-3b PAS DE VIANANTS AMB SEMÀFORS

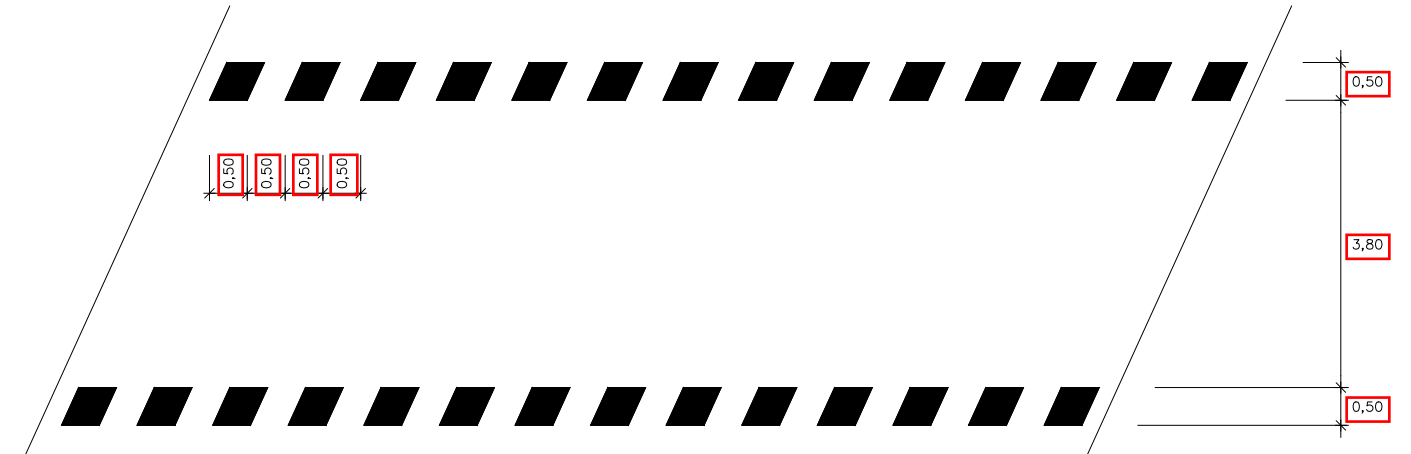

E-5b PAS DE VIANANTS AMB SEMÀFORS

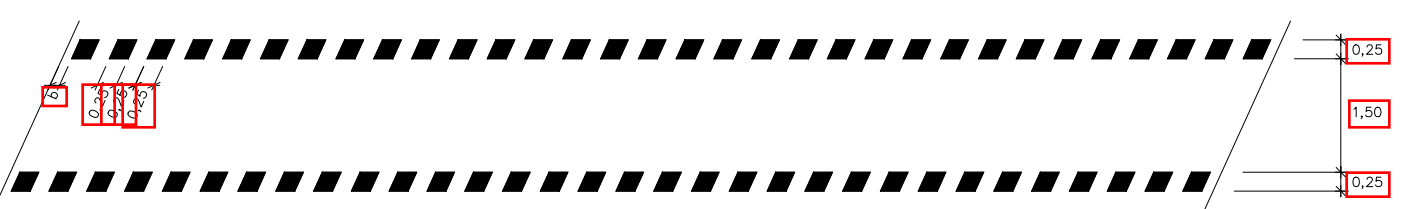

M-4.1 LÍNIA DE DETENCIÓ PER A BICICLETES



D-52c CARRIL BICICLETA A LA CALÇADA DE DOBLE SENTIT



W:\OC\IP24048_AMB_Pavimentacio_C-245\06PIExec\02Plans\SV.02_DETALLS

ESTACIONAMENT

APARCAMENT EN SEMIBATERIA AMB DELIMITACIÓ DE PLACES

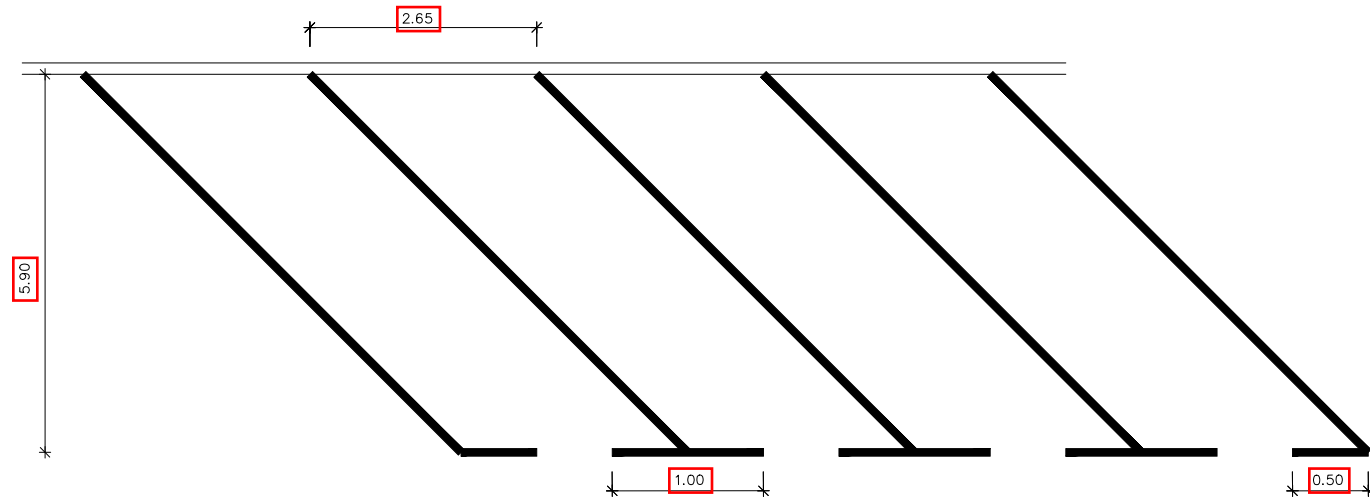

EN CORDÓ SENSE DELIMITACIÓ DE PLACES

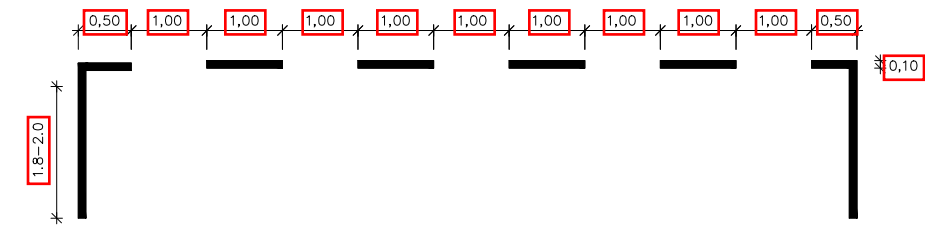

ALTRES MARQUES

E-71

BUS

E-72

TAXI

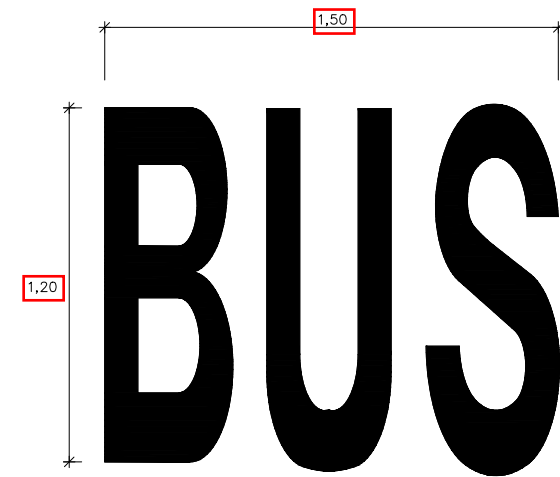

ZEBRAT

M-7.2

ZEBRAT VIA $\leq 60\text{Km/h}$

A. CIRCULACIÓ EN DOBLE SENTIT

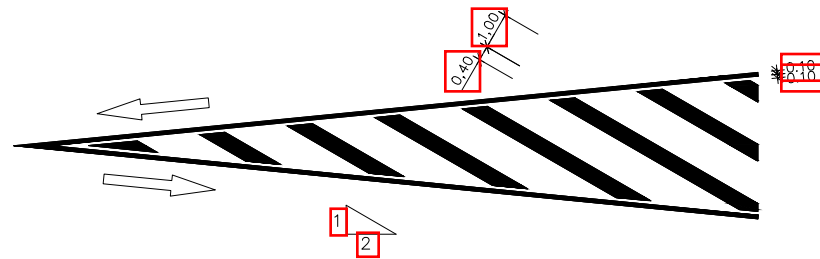

C. DIVERGENT

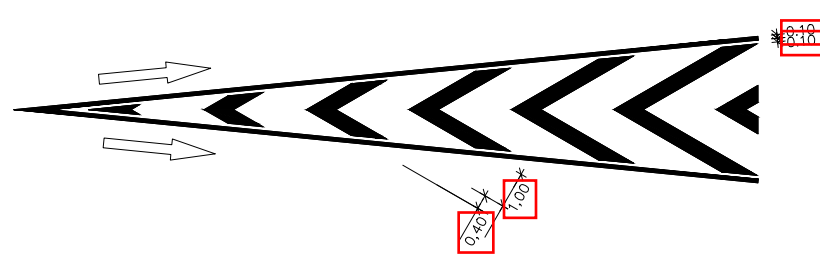

C. CONVERGENT

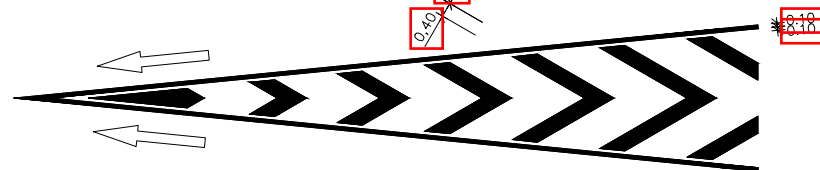

BICICLETA

E-77

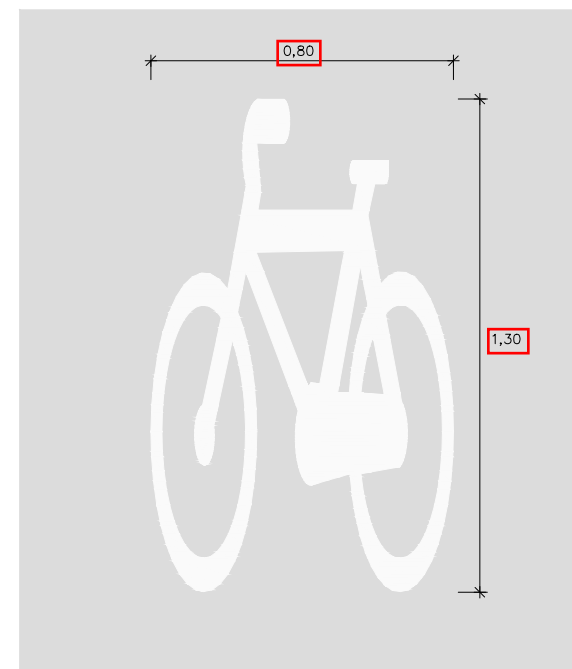

E-96a INICI ZONA 30

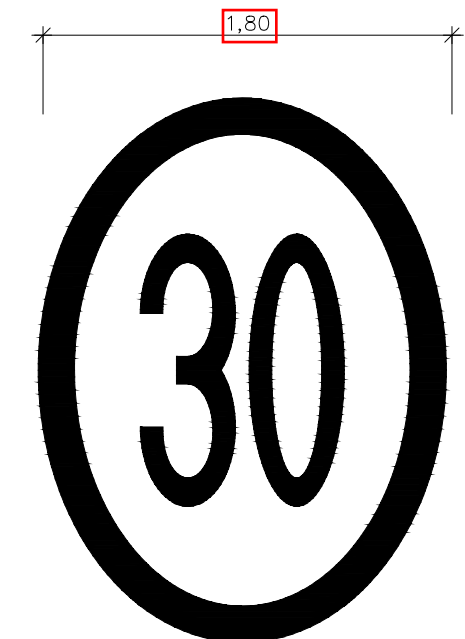

W:\OC\IP24048_AMB_Pavimentacio_C-245\06PIExec\02Plans\SV.02_DETALLS

FLETXES DE DIRECCIÓ

E-41 RECTA

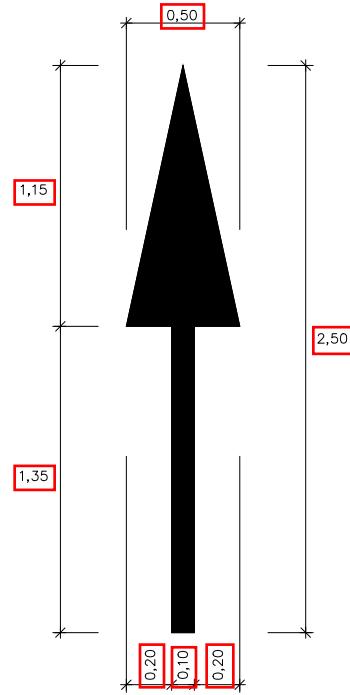

E-42 A LA DRETA

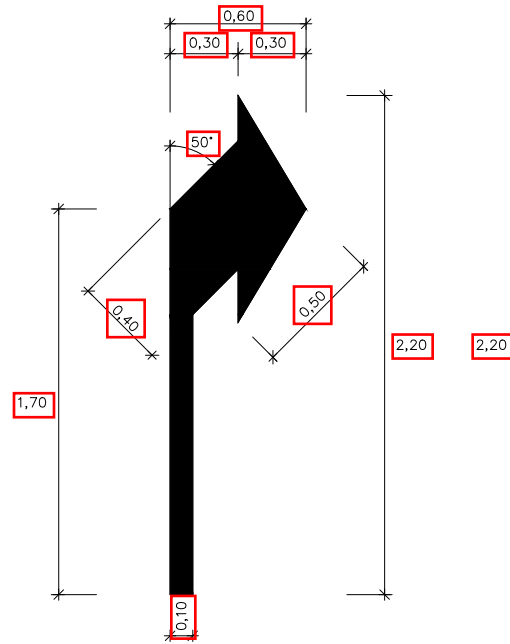

E-42 A L'ESQUERRA

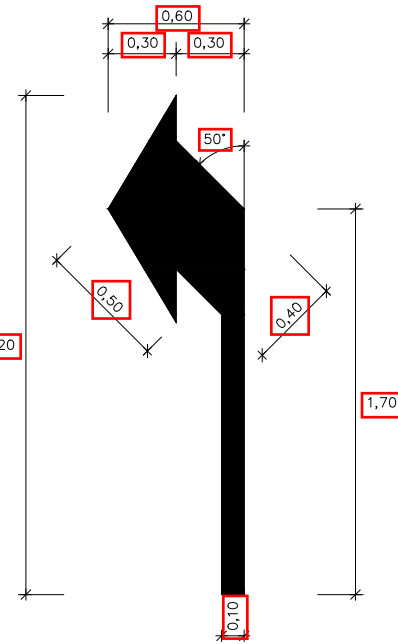

E-43 RECTA O A LA DRETA

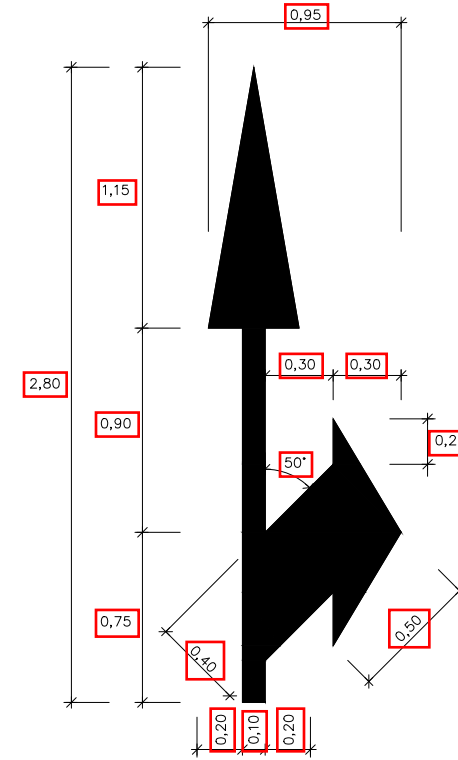

E-43 RECTA O A L'ESQUERRA

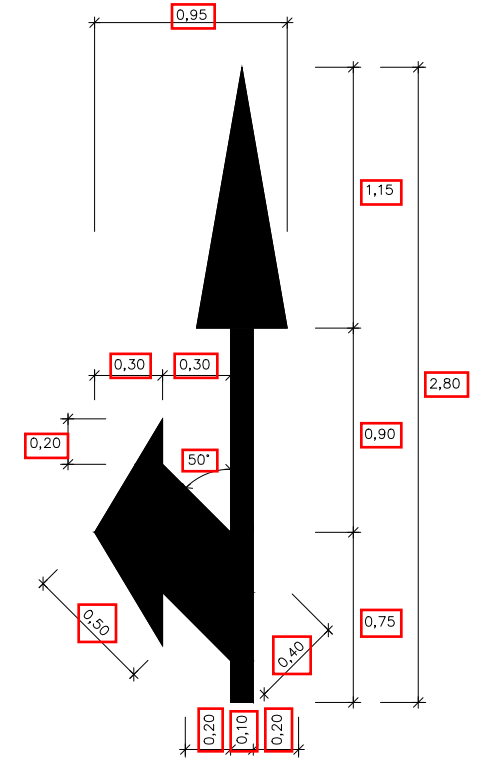

E-49 RECTA EN UN CARRIL BICICLETA

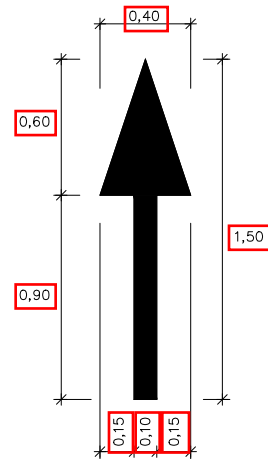

E-50 A LA DRETA (A L'ESQUERRA) EN UN CARRIL BICICLETA

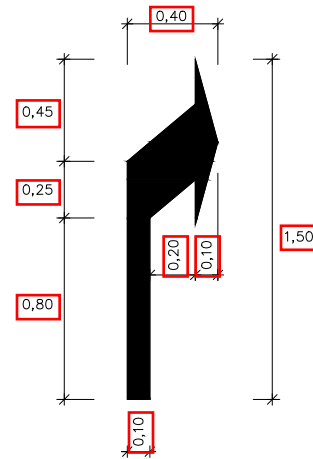

E-63 FINAL DE CARRIL

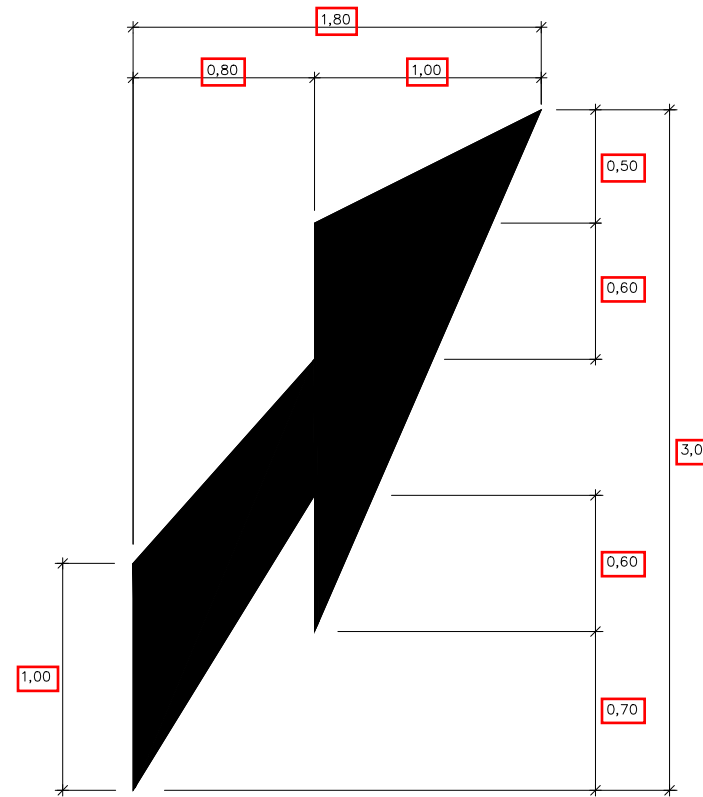

W:\OCIP24048_AMB_Pavimentacio_C-245\06PIExec\02Plans\SV.02_DETALLS

DETALL A
SUBJECCIÓ AMB CLAU

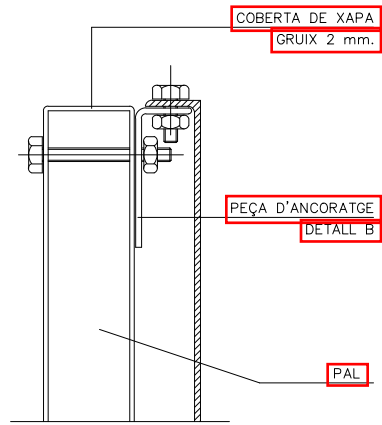

DETALL A
SUBJECCIÓ AMB BRIDA

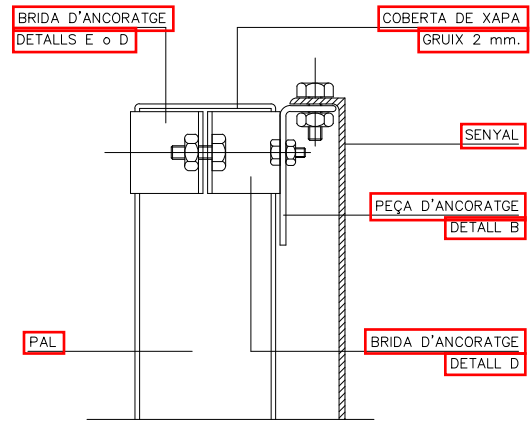

DETALL D
BRIDA PER PAL RECTANGULAR

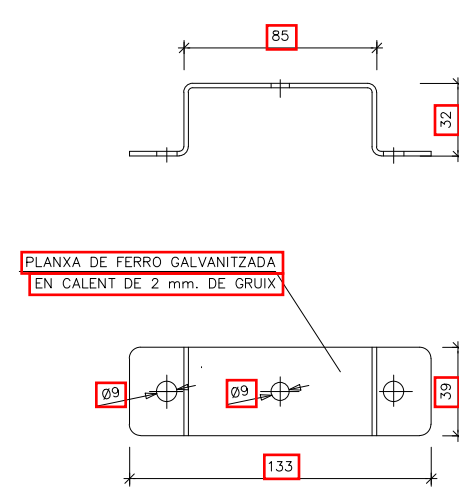

DETALL B
COTES EN mm.

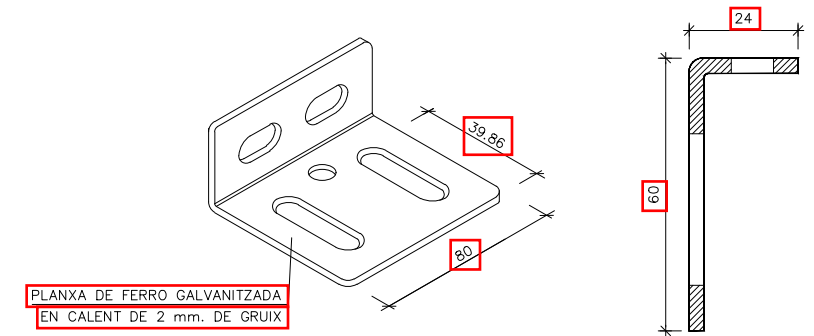

PAL DE SUSTENTAMENT DE SENYALS

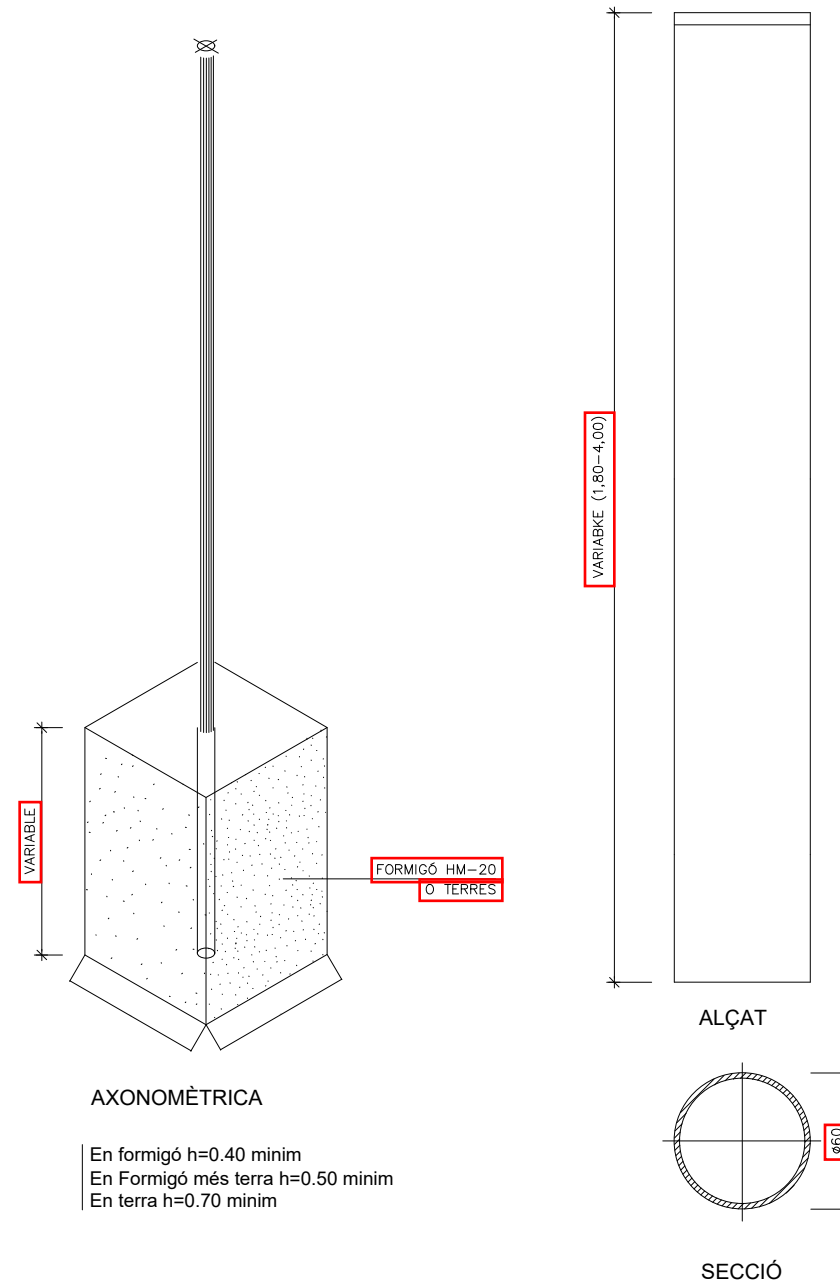

SENYAL QUADRADA

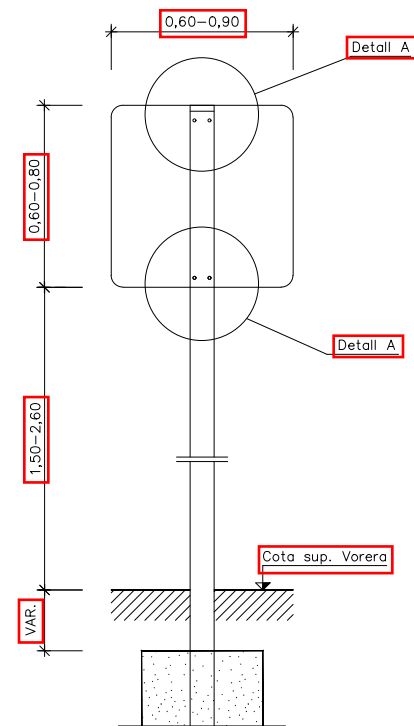

DETALL E
BRIDA PER PAL RODÓ

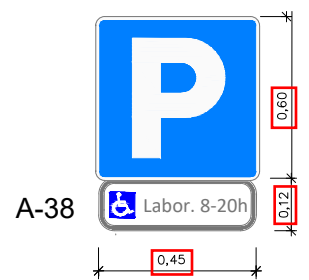
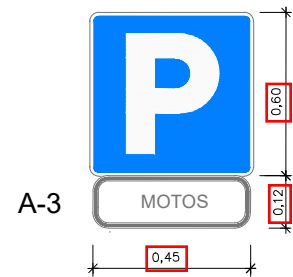
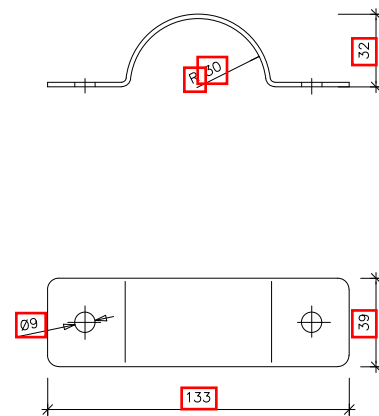

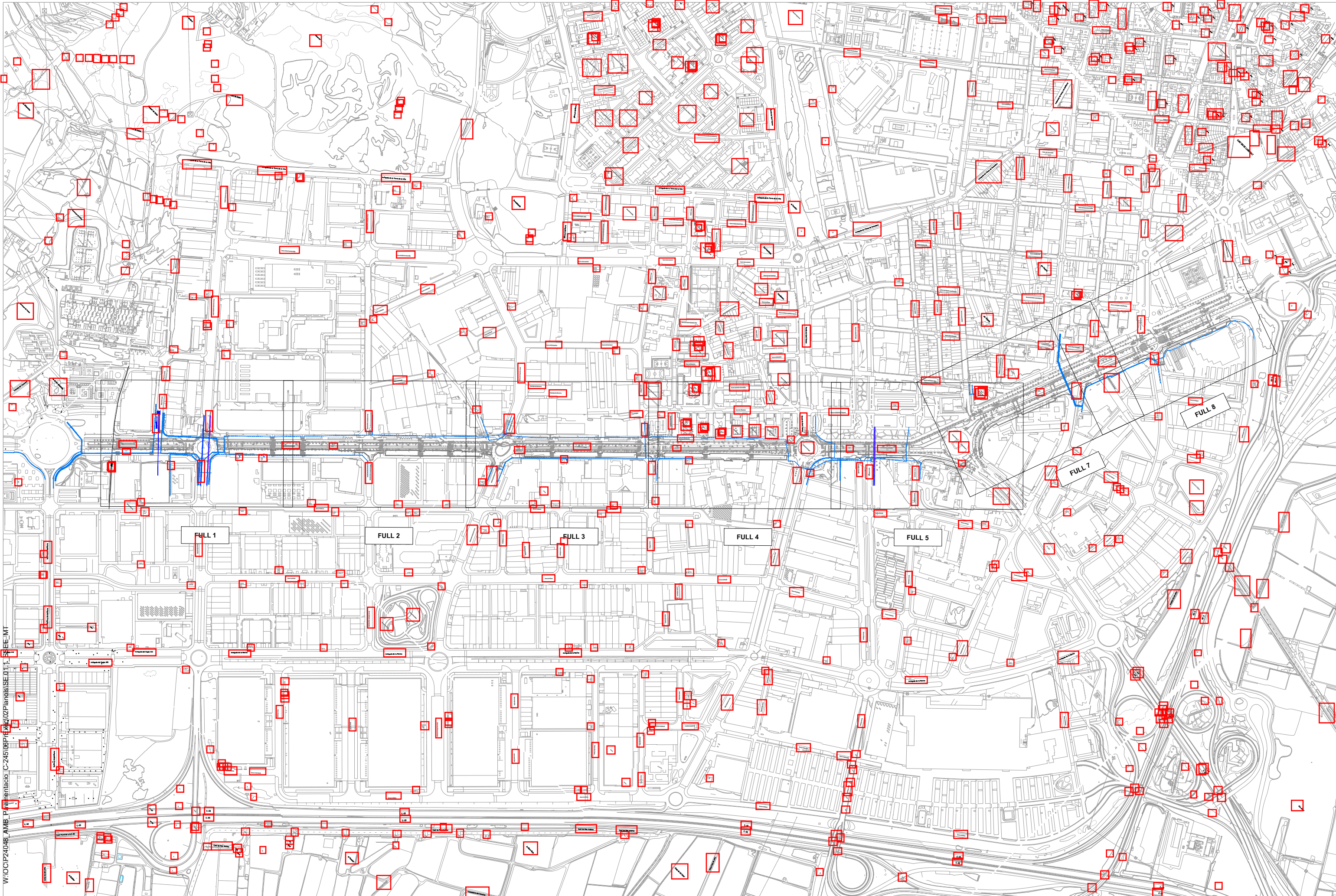

W:\OCIP\24048\AMB_Pavimentació_C-245\08Pre\kko2\Planols\SE.01.1. SEE.MT



SAMS

Autoria

Equip

Expedient
904523/24

PROJECTE D'EXECUCIÓ

PROJECTE CONSTRUCTIU DE LA MILLORA
DE LA PAVIMENTACIÓ DEL LATERAL
BANDA MAR DE LA C-245
SANT BOI DE LLOBREGAT

SE SERVEIS EXISTENTS

JULIOL 2025

PLANTA MT

SE.01.1.00

V.00 DD/MM/AAAA

A3 E: 1/7000

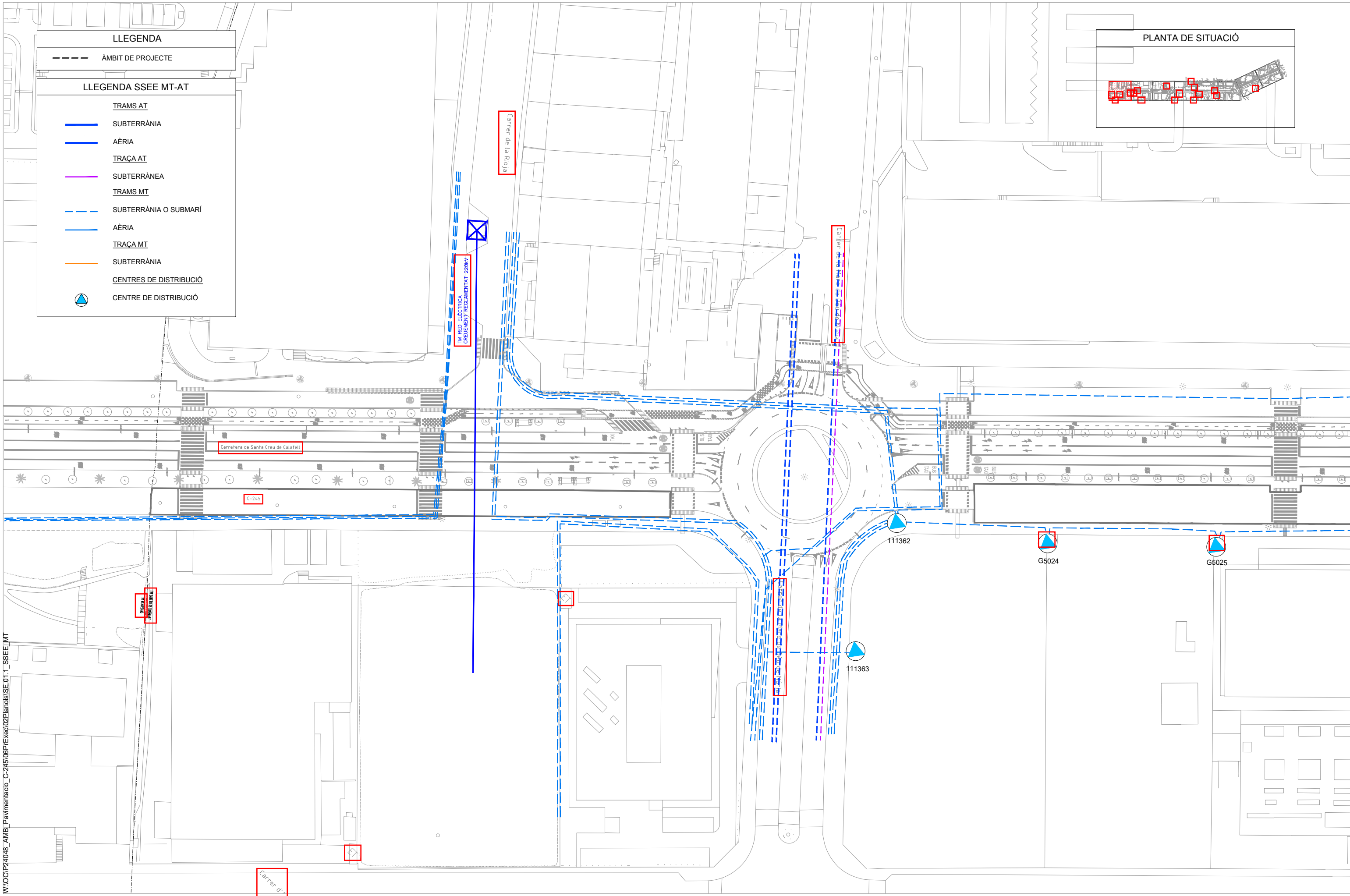

LLEGENDA

--- ÀMBIT DE PROJECTE

LLEGENDA SSEE MT-AT

TRAMS AT

- SUBTERRÀNIA
- AÈRIA

TRAÇA AT

- SUBTERRÀNIA

TRAMS MT

- SUBTERRÀNIA O SUBMARÍ
- AÈRIA

TRAÇA MT

- SUBTERRÀNIA

CENTRES DE DISTRIBUCIÓ

- CENTRE DE DISTRIBUCIÓ

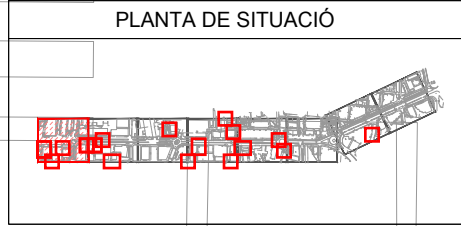

W:\OC\IP24048_AMB_Pavimentacio_C-245\06PIExec\02Plans\ISE.01.1_SSEE.MT



SAMS

Autoria

Equip

Expedient
904523/24

PROJECTE D'EXECUCIÓ

PROJECTE CONSTRUCTIU DE LA MILLORA
DE LA PAVIMENTACIÓ DEL LATERAL
BANDA MAR DE LA C-245
SANT BOI DE LLOBREGAT

SE SERVEIS EXISTENTS

JULIOL 2025 PLANTA MT

SE.01.1.01
V.00 DD/MM/AAAA

A3 E: 1/1000

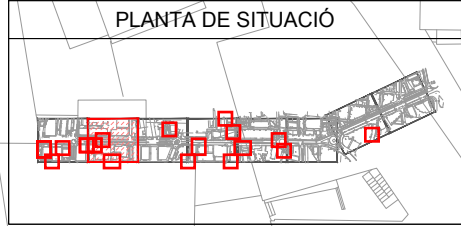
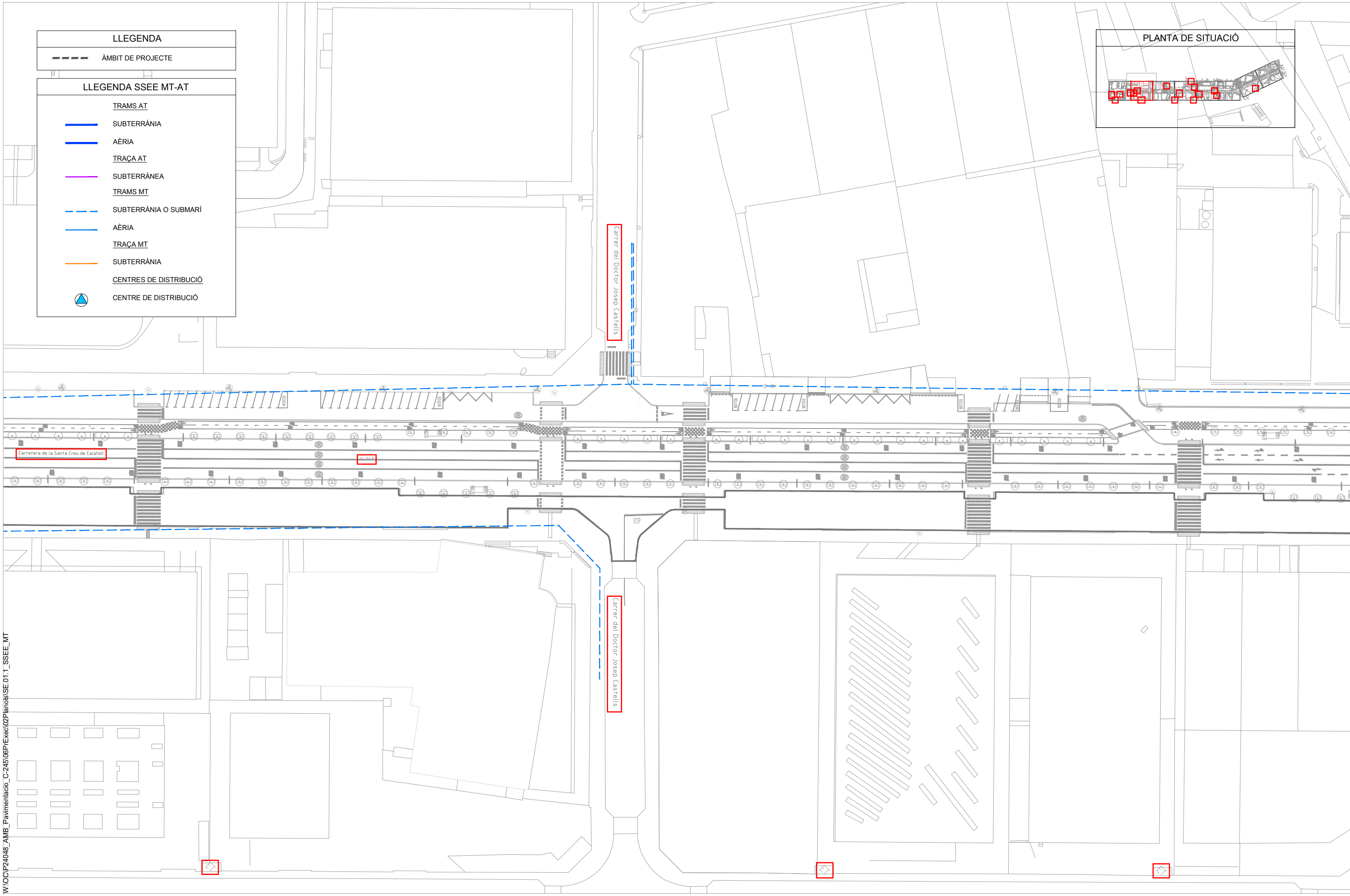

LLEGENDA	
	ÀMBIT DE PROJECTE
LLEGENDA SSEE MT-AT	
TRAMS AT	
	SUBTERRÀNIA
	AÈRIA
TRAÇA AT	
	SUBTERRÀNIA
TRAMS MT	
	SUBTERRÀNIA O SUBMARÍ
	AÈRIA
TRAÇA MT	
	SUBTERRÀNIA
CENTRES DE DISTRIBUCIÓ	
	CENTRE DE DISTRIBUCIÓ

W:\OCIP24048_AMB_Pavimentacio_C-245\06PlExec\02Plans\ISE.01.1_SSEE_MT



SAMS

Autoria

Equip

Expedient
904523/24

PROJECTE D'EXECUCIÓ

PROJECTE CONSTRUCTIU DE LA MILLORA
DE LA PAVIMENTACIÓ DEL LATERAL
BANDA MAR DE LA C-245
SANT BOI DE LLOBREGAT

SE SERVEIS EXISTENTS

JULIOL 2025 PLANTA MT

SE.01.1.02

V.00 DD/MM/AAAA

A3 E: 1/1000

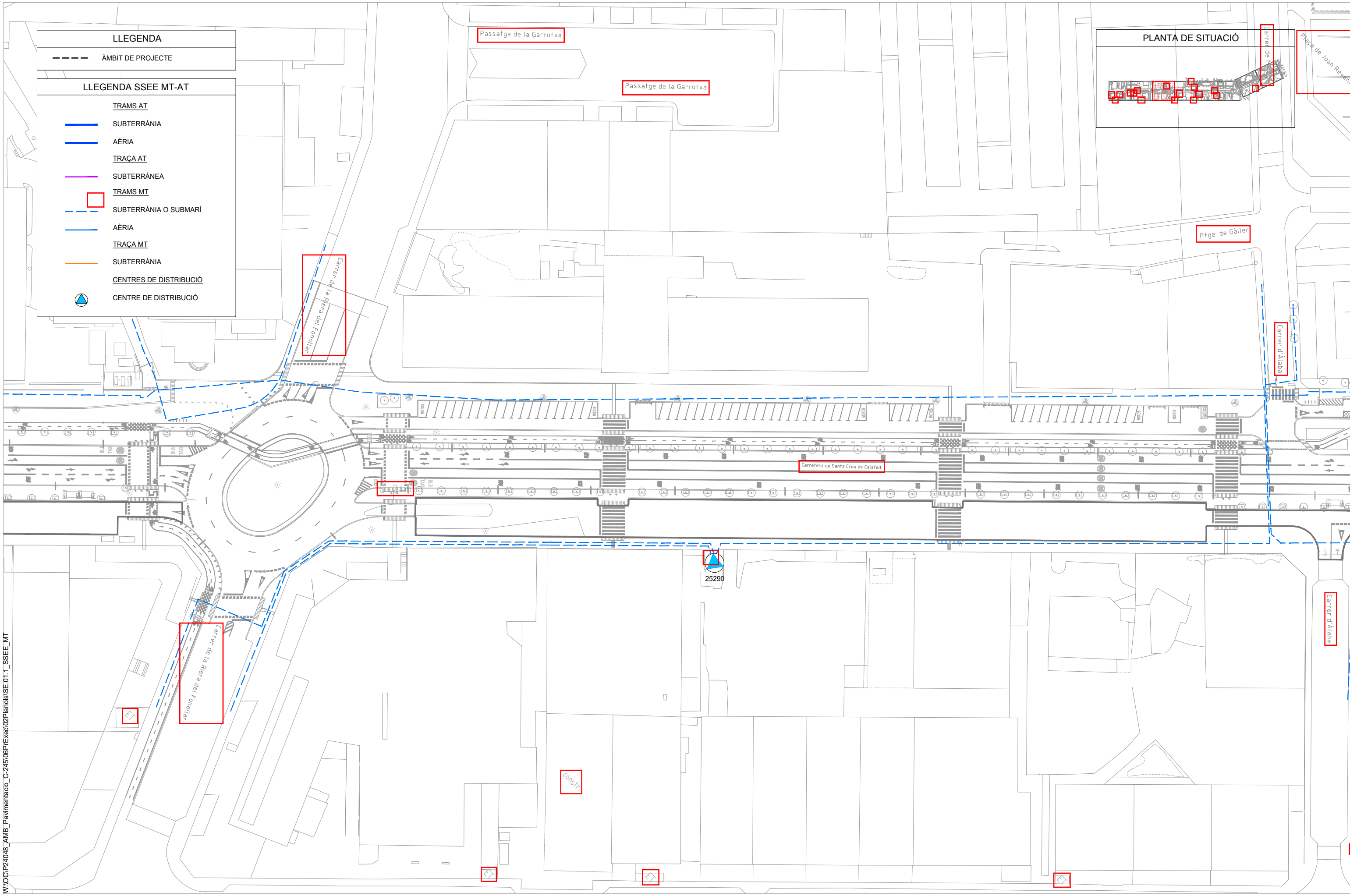

W:\OCIP24048_AMB_Pavimentacio_C-245\06PrExec\02Plans\SE.01.1_SSEE_MT

LLEGGENDA

--- ÀMBIT DE PROJECTE

LLEGGENDA SSEE MT-AT

TRAMS AT

- SUBTERRÀNIA
- AÈRIA
- TRAÇA AT
- SUBTERRÀNEA

TRAMS MT

- - - SUBTERRÀNIA O SUBMARÍ
- - - AÈRIA
- - - TRAÇA MT
- - - SUBTERRÀNIA

CENTRES DE DISTRIBUCIÓ

- CENTRE DE DISTRIBUCIÓ

PLANTA DE SITUACIÓ



SAMS

Autoria

Equip

Expedient
904523/24

PROJECTE D'EXECUCIÓ

PROJECTE CONSTRUCTIU DE LA MILLORA
DE LA PAVIMENTACIÓ DEL LATERAL
BANDA MAR DE LA C-245
SANT BOI DE LLOBREGAT

SE SERVEIS EXISTENTS

JULIOL 2025 PLANTA MT

SE.01.1.03

V.00 DD/MM/AAAA

A3 E: 1/1000

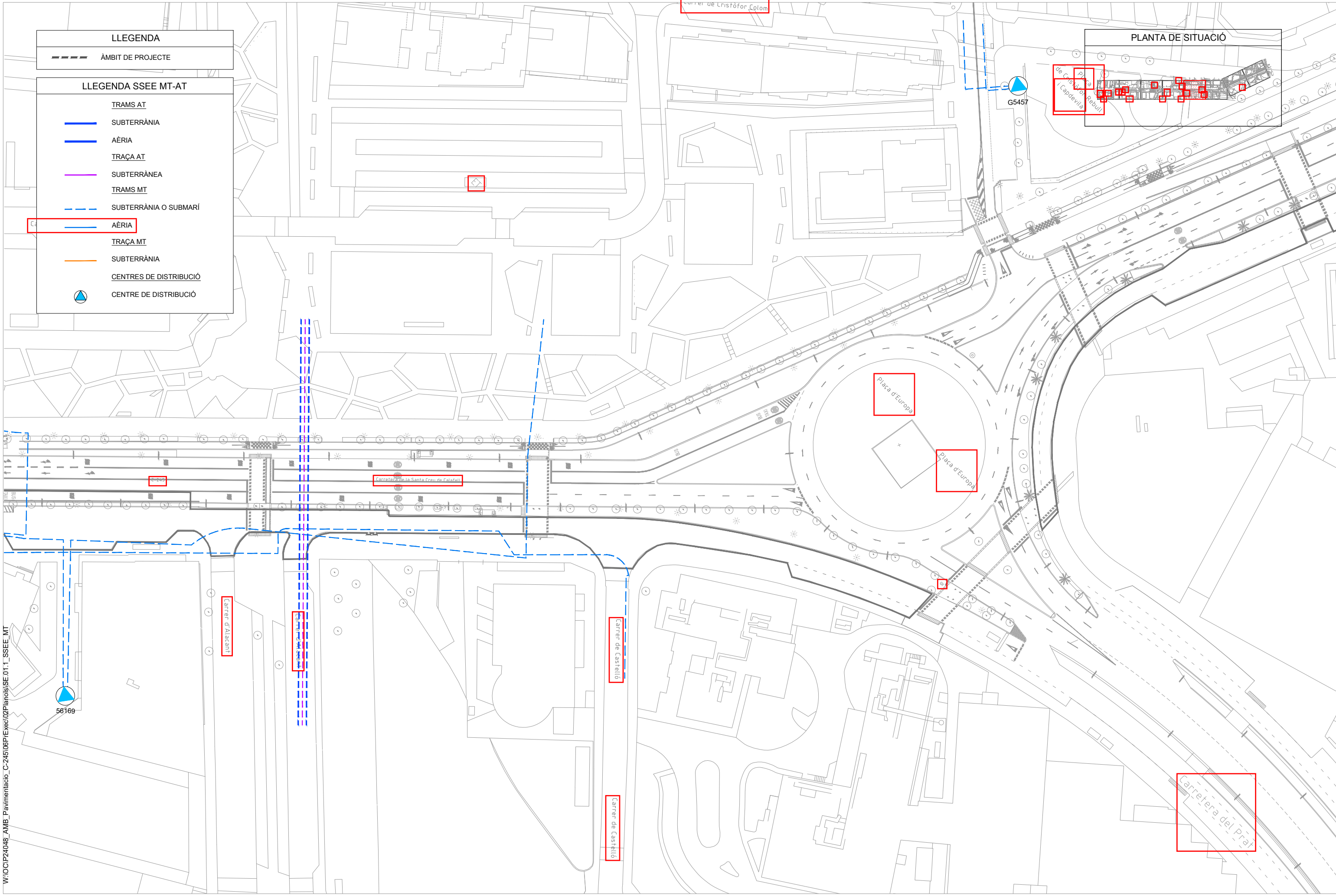

LLEGGENDA

--- ÀMBIT DE PROJECTE

LLEGGENDA SSEE MT-AT

TRAMS AT

- SUBTERRÀNIA
- AÈRIA
- TRAÇA AT
- SUBTERRÀNEA

TRAMS MT

- SUBTERRÀNIA O SUBMARÍ
- AÈRIA
- TRAÇA MT
- SUBTERRÀNIA

CENTRES DE DISTRIBUCIÓ

- CENTRE DE DISTRIBUCIÓ

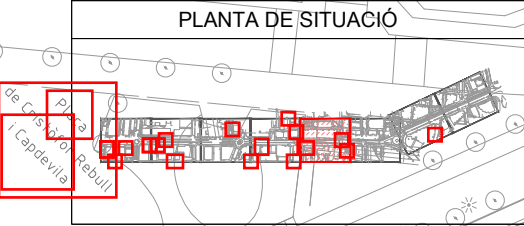

W:\OCIP24048_AMB_Pavimentacio_C-245\06PlExec\02Planois\SE.01.1_SSEE_MT



SAMS

Autoria

Equip

Expedient
904523/24

PROJECTE CONSTRUCTIU DE LA MILLORA
DE LA PAVIMENTACIÓ DEL LATERAL
BANDA MAR DE LA C-245
SANT BOI DE LLOBREGAT

SE SERVEIS EXISTENTS

JULIOL 2025 PLANTA MT

SE.01.1.05
V.00 DD/MM/AAAA

A3 E: 1/1000

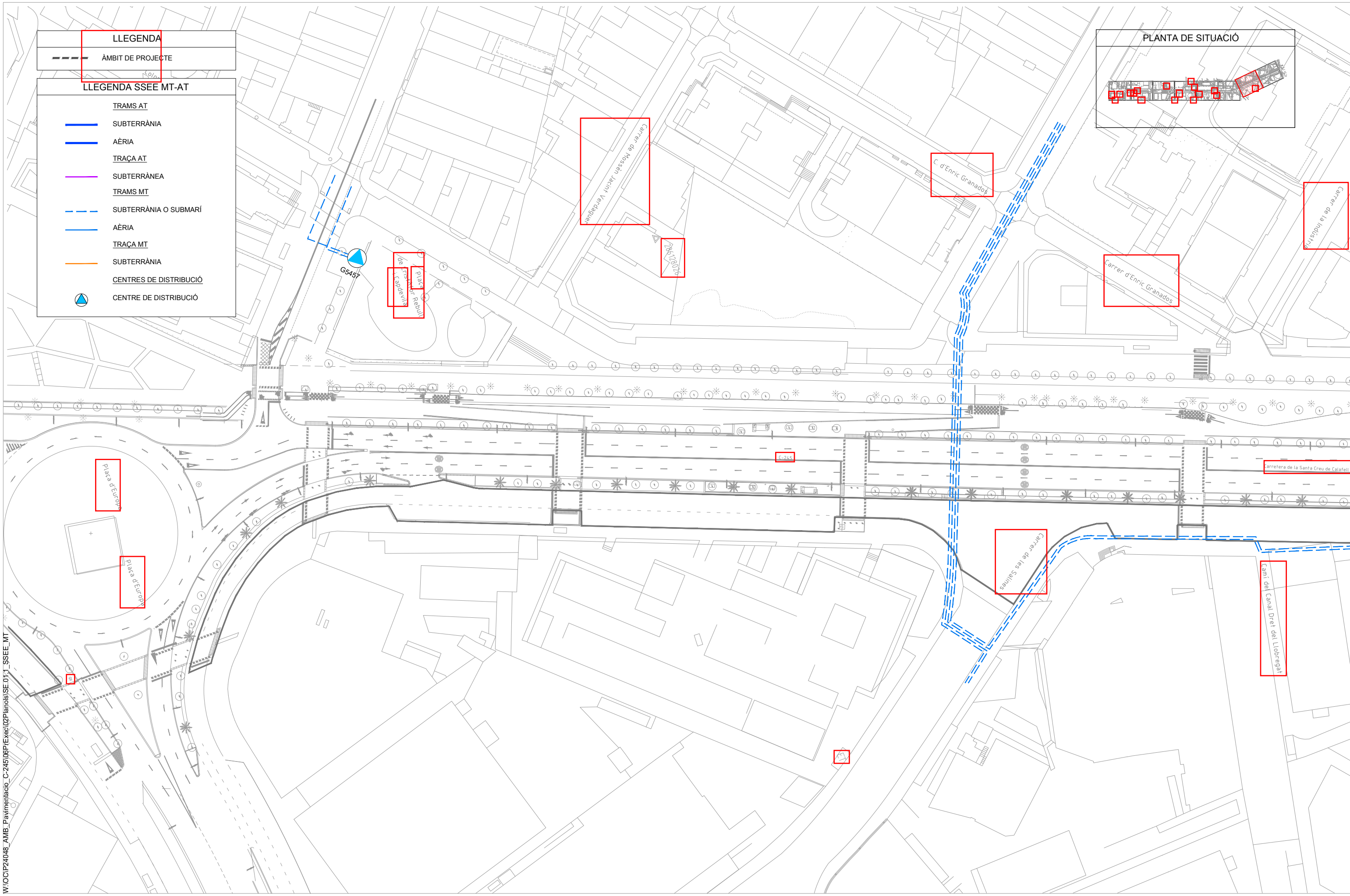

LLEGGENDA	
	ÀMBIT DE PROJECTE
LLEGGENDA SSEE MT-AT	
TRAMS AT	
	SUBTERRÀNIA
	AÈRIA
TRAÇA AT	
	SUBTERRÀNIA
TRAMS MT	
	SUBTERRÀNIA O SUBMARÍ
	AÈRIA
TRAÇA MT	
	SUBTERRÀNIA
CENTRES DE DISTRIBUCIÓ	
	CENTRE DE DISTRIBUCIÓ

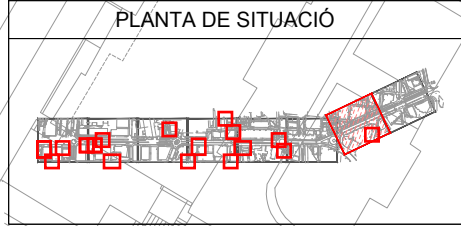

W:\OCIP24048_AMB_Pavimentacio_C-245\06PrExec\02Planois\SE.01_1_SSEE_MT



SAMS

Autoria

Equip

Expedient
904523/24

PROJECTE D'EXECUCIÓ

PROJECTE CONSTRUCTIU DE LA MILLORA
DE LA PAVIMENTACIÓ DEL LATERAL
BANDA MAR DE LA C-245
SANT BOI DE LLOBREGAT

SE SERVEIS EXISTENTS

JULIOL 2025 PLANTA MT

SE.01.1.06

V.00 DD/MM/AAAA

A3 E: 1/1000

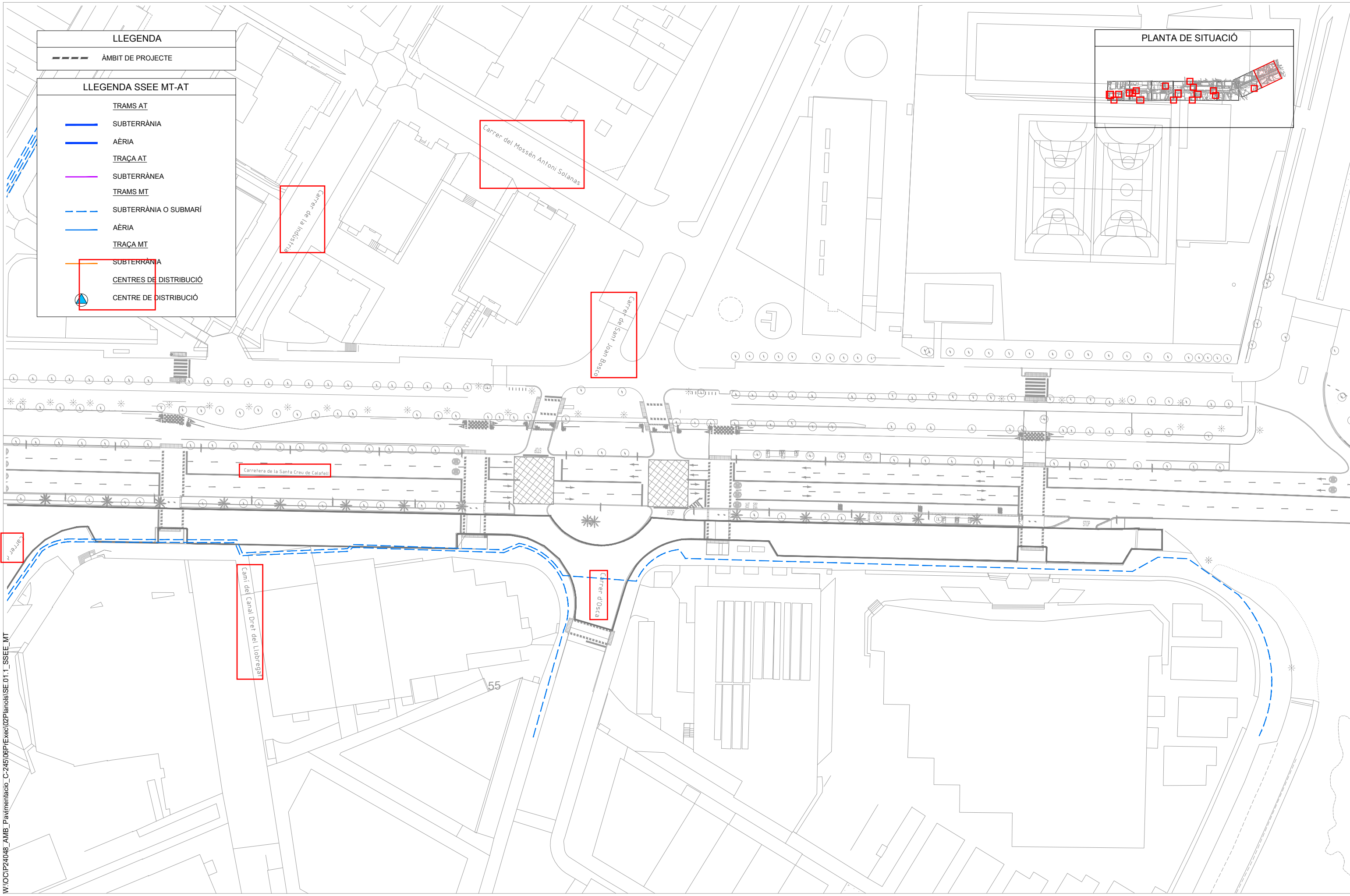

LLEGGENDA	
	ÀMBIT DE PROJECTE
LLEGGENDA SSEE MT-AT	
TRAMS AT	
	SUBTERRÀNIA
	AÈRIA
TRAÇA AT	
	SUBTERRÀNIA
TRAMS MT	
	SUBTERRÀNIA O SUBMARÍ
	AÈRIA
TRAÇA MT	
	SUBTERRÀNIA
	CENTRES DE DISTRIBUCIÓ
	CENTRE DE DISTRIBUCIÓ

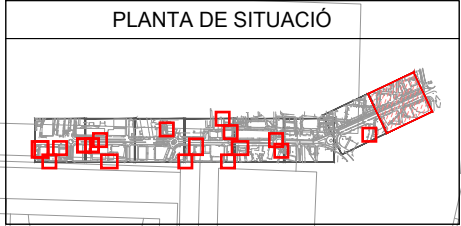

W:\OCIP24048_AMB_Pavimentacio_C-245\06PrExec\02Planois\SE.01.1_SSEE_MT



SAMS

Autoria

Equip

Expedient
904523/24

PROJECTE D'EXECUCIÓ

PROJECTE CONSTRUCTIU DE LA MILLORA
DE LA PAVIMENTACIÓ DEL LATERAL
BANDA MAR DE LA C-245
SANT BOI DE LLOBREGAT

SE SERVEIS EXISTENTS

JULIOL 2025 PLANTA MT

SE.01.1.07

V.00 DD/MM/AAAA

A3 E: 1/1000