

---

Municipi  
**Sant Boi de Llobregat**

Tipus d'actuació  
**Urbanització**

Expedient  
**904523/24**

Data  
**Juliol 2025**

Tipus de document  
**Projecte d'execució**

Gestió  
**Direcció de Serveis de l'Espai Públic**

Redacció de projecte  
**Direcció de Serveis de l'Espai Públic**

---

Relació de documents i volums

**01-06. Memòria i Annexos**

**07-19. Plànols**

**20. Plec de Prescripcions Tècniques**

**21. Pressupost**

# **Projecte constructiu de la millora de la pavimentació del lateral banda mar de la C-245 al terme municipal de Sant Boi de Llobregat**

**12/21** Volums

# Índex de volums

## D1 Memòria i annexos

### 01-06

#### 01

Memòria

- Annex 01. Antecedents, àmbit d'actuació i situació prèvia
- Annex 02. Planejament

#### 02

- Annex 03. Topografia
- Annex 04. Geologia i geotècnia
- Annex 05. Definició geomètrica i replanteig
- Annex 06. Moviment de terres
- Annex 07. Climatologia, hidrologia i drenatge
- Annex 08. Xarxa de clavegueram
- Annex 09. Canalitzacions i desviaments de cursos naturals d'aigua

#### 03

- Annex 10. Ferms i paviments
- Annex 11. Estructures i murs
- Annex 12. Enllumenat
- Annex 13. Xarxa de reg i abastament d'aigua pel reg
- Annex 14. Plantacions
- Annex 15. Senyalització, abalisament i seguretat vial
- Annex 16. Semaforització

#### 04

- Annex 17. Serveis existents. Serveis afectats. Nous subministraments i instal·lacions de serveis
- Annex 18. Expropiacions, ocupacions temporals, restitució de drets reals i servituds
- Annex 19. Autoritzacions i concessions
- Annex 20. Pla de control de qualitat

#### 05

- Annex 21. Estudi de Seguretat i Salut
- Annex 22. Aspectes ambientals

#### 06

- Annex 23. Estudi de gestió de residus de construcció i demolició
- Annex 24. Accessibilitat
- Annex 25. Desviaments de trànsit i fases d'execució i d'accessibilitat durant les obres
- Annex 26. Pla d'obra
- Annex 27. Justificació de preus
- Annex 28. Pla de consum i manteniment de l'obra acabada
- Annex 29. Pressupost per al Coneixement de l'Administració
- Annex 30. Fitxa resum de les característiques del projecte

## D2 Plànols

### 07-19

#### 07

- SG.01 Índex i situació general
- SG.02 Emplaçament

#### 08

- SG.03 Planta general de la proposta

#### 09

- SG.03 Planta general de la proposta
- SG.04 Planejament
- SG.05 Aixecament topogràfic

#### 10

- EN.01 Enderrocs i elements a retirar
- EN.02 Previsió d'espai gestió de residus
- DG.01 Planta definició geomètrica
- DG.02 Perfils longitudinals

#### 11

- DG.03 Perfils transversals
- PV.01 Planta de pavimentació
- PV.02 Detalls pavimentació

#### 12

- DC Drenatge i clavegueram
- XR Xarxa de reg

#### 13

- PL Plantacions

#### 14

- SV.01 Planta senyalització i seguretat viària
- SV.02 Detalls senyalització i seguretat viària
- SE.01 Planta de serveis existents MT

#### 15-18

- SE Planta de serveis existents

#### 19

- ST Fases execució i senyalització

## D3 Plec de prescripcions tècniques

### 20

#### 20

- 01. Plec de prescripcions tècniques generals
- 02. Plec de prescripcions tècniques particulars

## D4 Pressupost

### 21

#### 21

- 01. Amidaments
- 02. Estadística de partides
- 03. Quadre de preus número 1
- 04. Quadre de preus número 2
- 05. Pressupost
- 06. Resum de pressupost
- 07. Últim full

# Índex

## D2 Plànols

# 12

### SG Informació

- SG.01 Índex i situació general
- SG.02 Emplaçament
- SG.03 Planta general de la proposta
- SG.04 Planejament
- SG.05 Aixecament topogràfic

### ST Fases execució i senyalització

- ST.01 Fase 1
- ST.02 Fase 2

### EN Enderrocs

- EN.01 Enderrocs i elements a retirar
- EN.02 Previsió d'espai gestió de residus

### DG Definició geomètrica

- DG.01 Planta
- DG.02 Perfils longitudinals
- DG.03 Perfils transversals

### PV Pavimentació

- PV.01 Planta
- PV.02 Detalls

### DC Drenatge i clavegueram

- DC.01 Planta
- DC.02 Detalls

### XR Xarxa de reg

- XR.01 Planta
- XR.02 Detalls

### PL Plantacions

- PL.01 Planta
- PL.02 Detalls

### SV Senyalització i seguretat viària

- SV.01 Planta
- SV.02 Detalls

### SE Serveis existents

- SE.01 Planta xarxa elèctrica MT
- SE.02 Planta xarxa elèctrica BT
- SE.03 Planta xarxa d'abastament d'aigua potable
- SE.04 Planta xarxa de telefònica
- SE.05 Planta xarxa d'ONO
- SE.06 Planta xarxa de gas

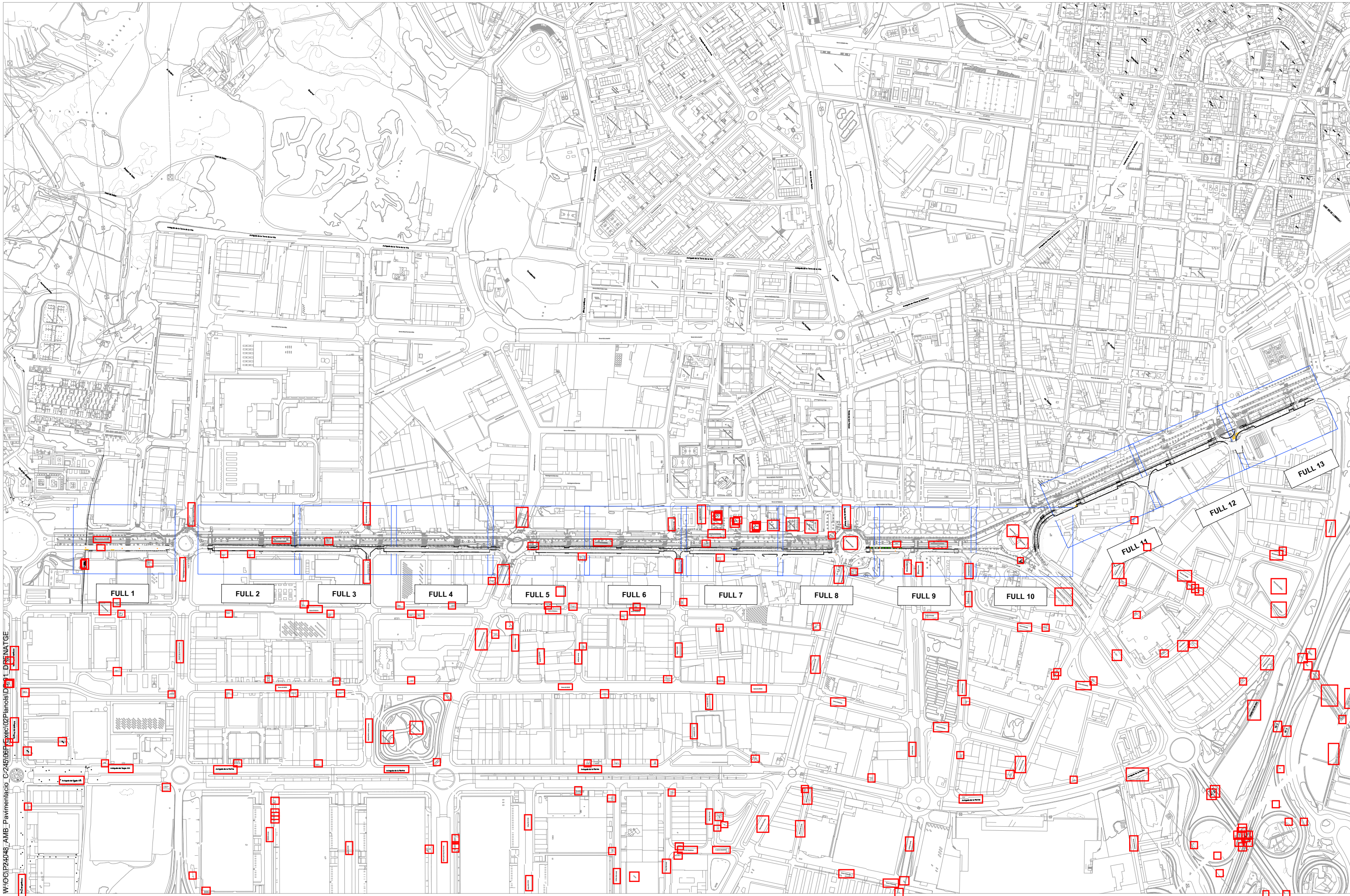

W:\OCIP\24048\_AMB\_Pavimentacio\_C-245\08\Exec02\Planois\DC.01.DRINAT\TGE



SAMS

Autoria

Equip

Expedient  
904523/24

PROJECTE D'EXECUCIÓ

PROJECTE CONSTRUCTIU DE LA MILLORA  
DE LA PAVIMENTACIÓ DEL LATERAL  
BANDA MAR DE LA C-245  
SANT BOI DE LLOBREGAT

DC DRENATGE I CLAVEGUERAM

JULIOL 2025 PLANTA







**DC.01.00**  
V.00 DD/MM/AAAA

A3 E: 1/500

LLEGENDA

--- ÀMBIT DE PROJECTE

LLEGENDA DRENATGE

-  EMBORNAL EXISTENT AMB REPOSICIÓ DE BASTIMENT I TAPA MODEL D-400 O EQUIVALENT
-  POU EXISTENT AMB CANVI DE TAPA CIRCULAR Ø600 CLASSE D400
-  EMBORNAL EXISTENT A ELIMINAR
-  NOU EMBORNAL DE 70x30x85cm
-  NOVA CONNEXIÓ A XARXA AMB TUB DE PVC Ø400 FORMIGONAT

PLANTA DE SITUACIÓ

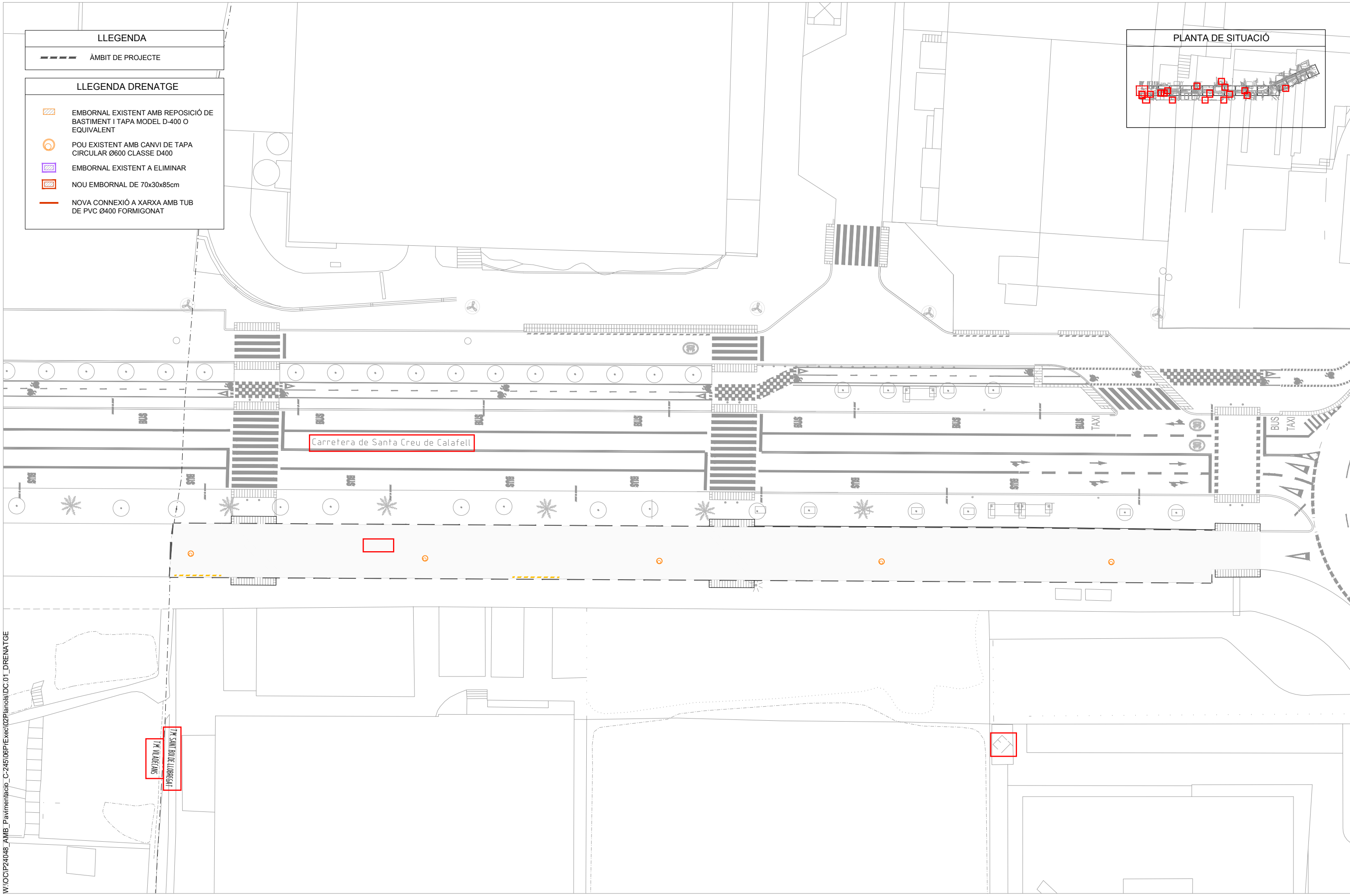

Carretera de Santa Creu de Calafell

LA VIL·LEJANS  
LA SANTA BONA DE LLOBREGAT

W:\OCIP24048\_AMB\_Pavimentacio\_C-245\06PlExec\02Plans\DC.01\_DRENATGE



SAMS

Autoria

Equip

Expedient  
904523/24

PROJECTE D'EXECUCIÓ

PROJECTE CONSTRUCTIU DE LA MILLORA  
DE LA PAVIMENTACIÓ DEL LATERAL  
BANDA MAR DE LA C-245  
SANT BOI DE LLOBREGAT

DC DRENATGE I CLAVEGUERAM

JULIOL 2025 PLANTA



DC.01.01

V.00 DD/MM/AAAA

A3 E: 1/500

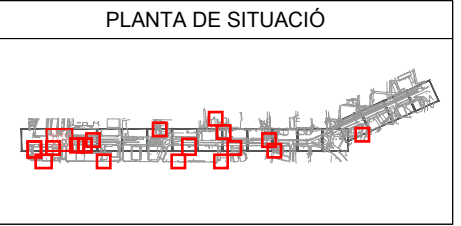

- LLEGENDA**
- ÀMBIT DE PROJECTE
- LLEGENDA DRENATGE**
- ◻ EMBORNAL EXISTENT AMB REPOSICIÓ DE BASTIMENT I TAPA MODEL D-400 O EQUIVALENT
  - POU EXISTENT AMB CANVI DE TAPA CIRCULAR Ø600 CLASSE D400
  - ◻ EMBORNAL EXISTENT A ELIMINAR
  - ◻ NOU EMBORNAL DE 70x30x85cm
  - NOVA CONNEXIÓ A XARXA AMB TUB DE PVC Ø400 FORMIGONAT

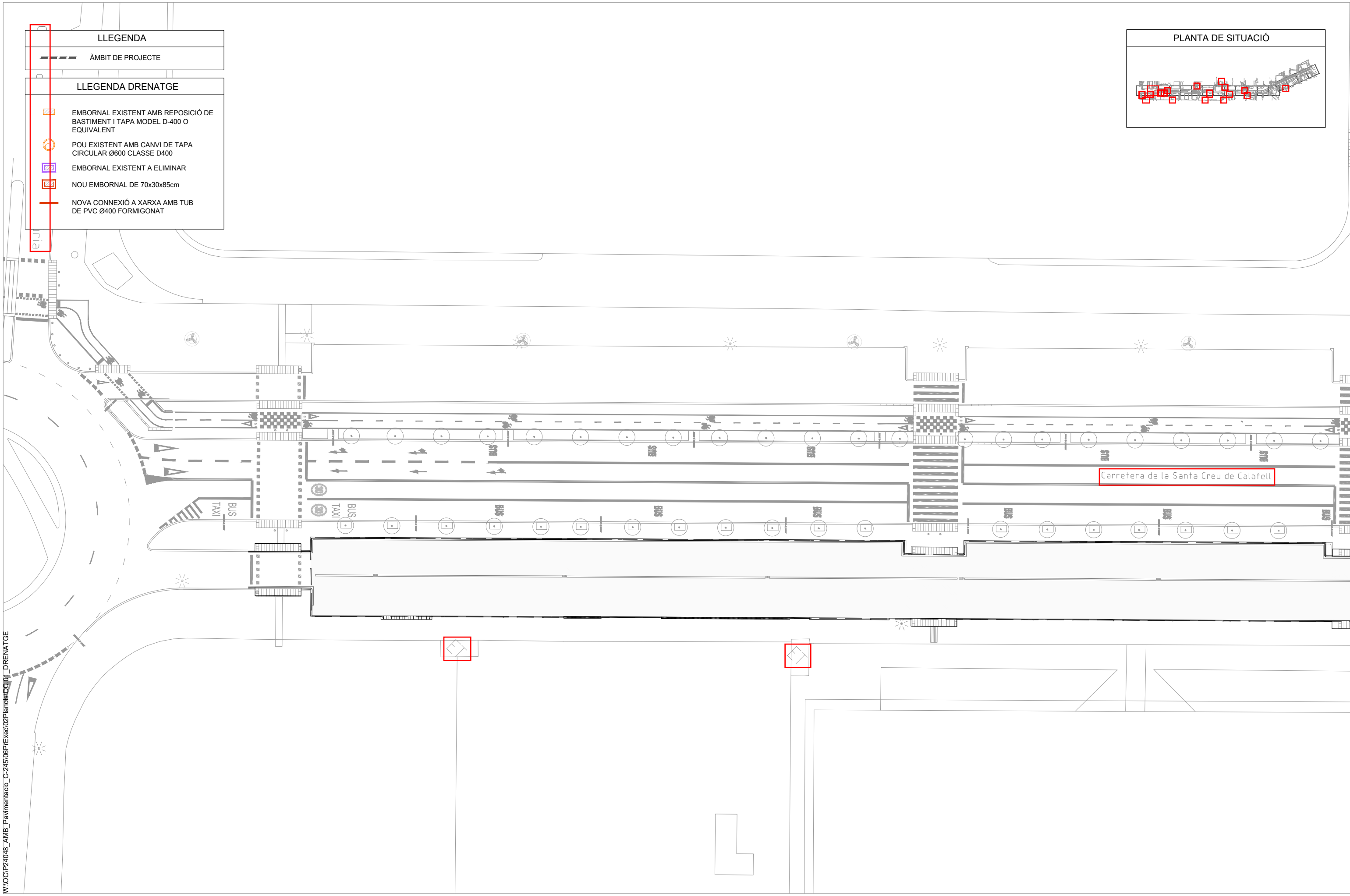

W:\OCIP24048\_AMB\_Pavimentacio\_C-245\06PlExec\02Plans\DC.01\_DRENATGE



SAMS

Autoria

Equip

Expedient  
904523/24

PROJECTE D'EXECUCIÓ

PROJECTE CONSTRUCTIU DE LA MILLORA  
DE LA PAVIMENTACIÓ DEL LATERAL  
BANDA MAR DE LA C-245  
SANT BOI DE LLOBREGAT

DC DRENATGE I CLAVEGUERAM

JULIOL 2025 PLANTA



**DC.01.02**  
V.00 DD/MM/AAAA

A3 E: 1/500

LLEGENDA  
- - - - - ÀMBIT DE PROJECTE

LLEGENDA DRENATGE

- EMBORNAL EXISTENT AMB REPOSICIÓ DE BASTIMENT I TAPA MODEL D-400 O EQUIVALENT
- POU EXISTENT AMB CANVI DE TAPA CIRCULAR Ø600 CLASSE D400
- EMBORNAL EXISTENT A ELIMINAR
- NOU EMBORNAL DE 70x30x85cm
- NOVA CONNEXIÓ A XARXA AMB TUB DE PVC Ø400 FORMIGONAT

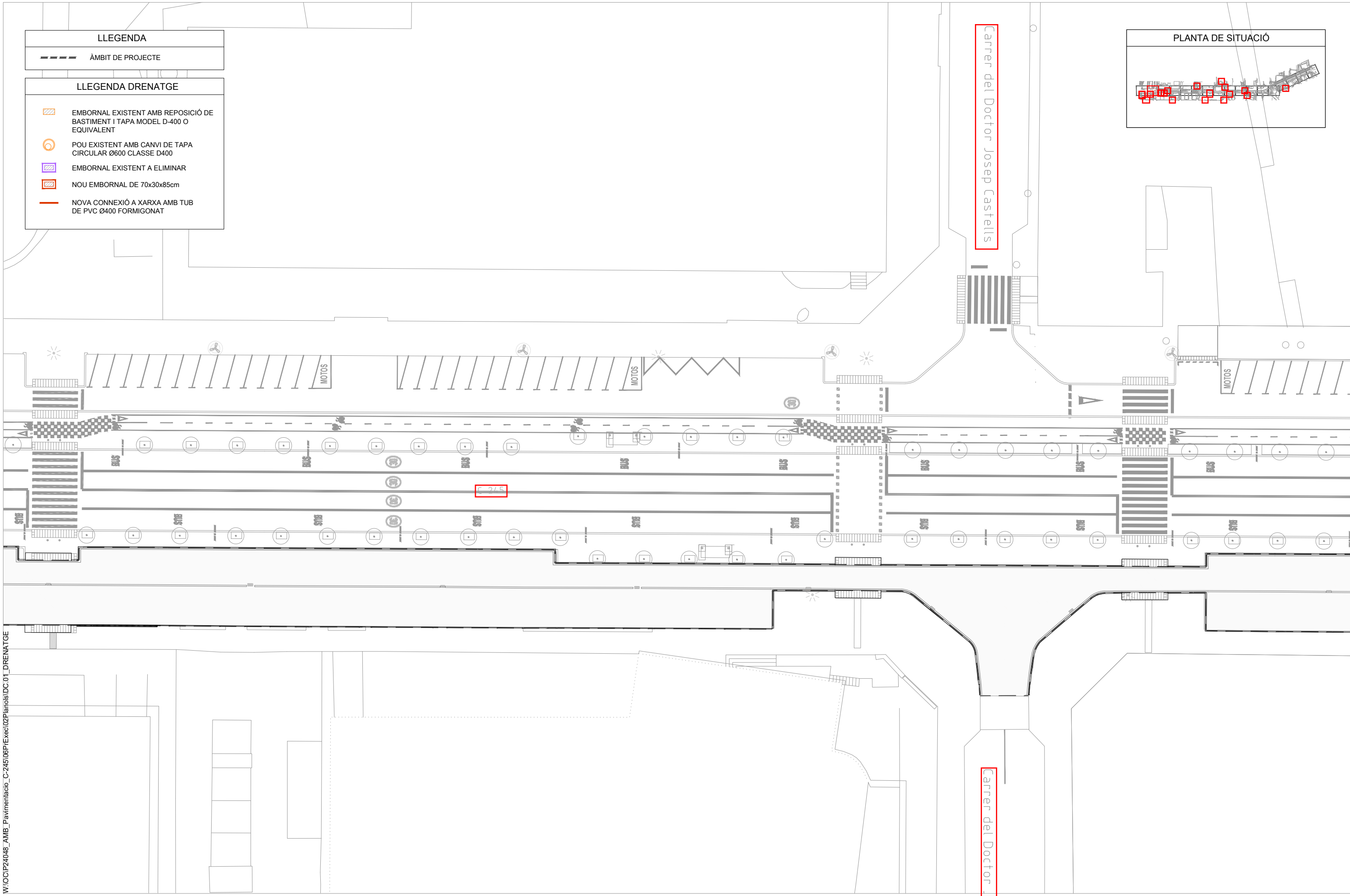
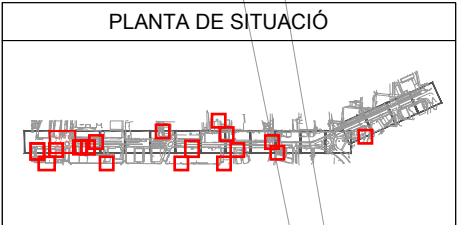

W:\OCIP24048\_AMB\_Pavimentacio\_C-245\06Pl\Exec\02Planois\DC.01\_DRENATGE



SAMS

Autoria

Equip

Expedient  
904523/24

PROJECTE D'EXECUCIÓ

PROJECTE CONSTRUCTIU DE LA MILLORA  
DE LA PAVIMENTACIÓ DEL LATERAL  
BANDA MAR DE LA C-245  
SANT BOI DE LLOBREGAT

DC DRENATGE I CLAVEGUERAM

JULIOL 2025 PLANTA



DC.01.03





V.00 DD/MM/AAAA

A3 E: 1/500

LLEGENDA

--- ÀMBIT DE PROJECTE

LLEGENDA DRENATGE

-  EMBORNAL EXISTENT AMB REPOSICIÓ DE BASTIMENT I TAPA MODEL D-400 O EQUIVALENT
-  POU EXISTENT AMB CANVI DE TAPA CIRCULAR Ø600 CLASSE D400
-  EMBORNAL EXISTENT A ELIMINAR
-  NOU EMBORNAL DE 70x30x85cm
-  NOVA CONNEXIÓ A XARXA AMB TUB DE PVC Ø400 FORMIGONAT

PLANTA DE SITUACIÓ

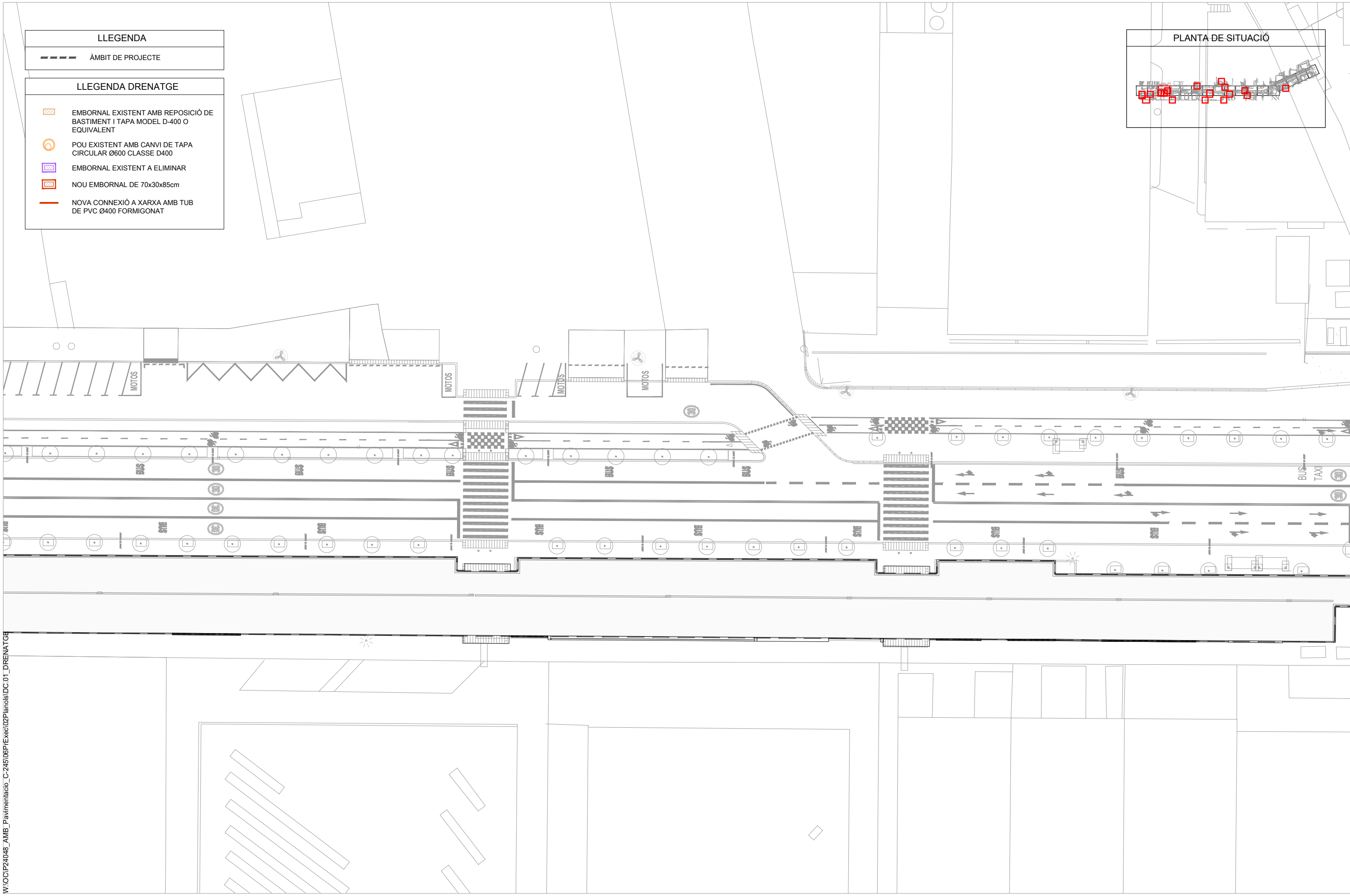
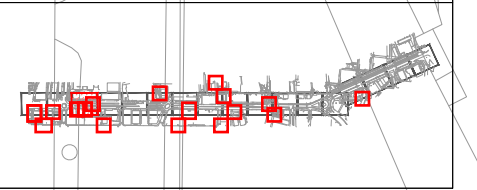

W:\OCIP24048\_AMB\_Pavimentacio\_C-245\06PlExec\02Planois\DC.01\_DRENATGE



SAMS

Autoria

Equip

Expedient  
904523/24

PROJECTE D'EXECUCIÓ

PROJECTE CONSTRUCTIU DE LA MILLORA  
DE LA PAVIMENTACIÓ DEL LATERAL  
BANDA MAR DE LA C-245  
SANT BOI DE LLOBREGAT

DC DRENATGE I CLAVEGUERAM

JULIOL 2025 PLANTA



DC.01.04

V.00 DD/MM/AAAA

A3 E: 1/500

LLEENDA

ÀMBIT DE PROJECTE

LLEENDA DRENATGE

- EMBORNAL EXISTENT AMB REPOSICIÓ DE BASTIMENT I TAPA MODEL D-400 O EQUIVALENT
- POU EXISTENT AMB CANVI DE TAPA CIRCULAR Ø600 CLASSE D400
- EMBORNAL EXISTENT A ELIMINAR
- NOU EMBORNAL DE 70x30x85cm
- NOVA CONNEXIÓ A XARXA AMB TUB DE PVC Ø400 FORMIGONAT

PLANTA DE SITUACIÓ

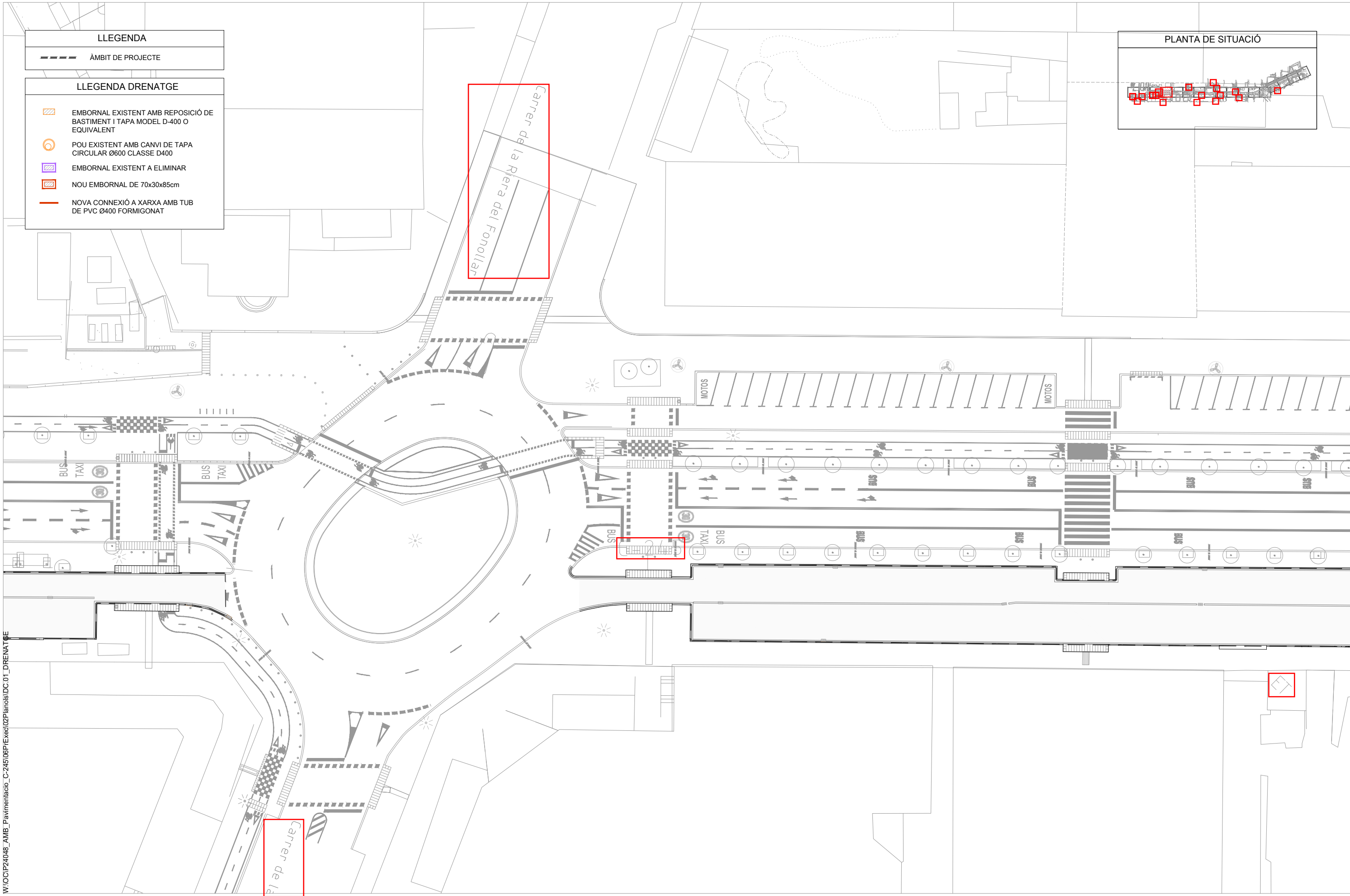
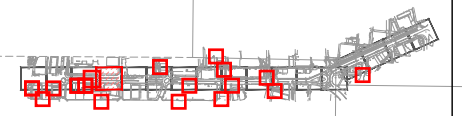

W:\OCIP24048\_AMB\_Pavimentacio\_C-245\06PrExec\02Plans\DC.01\_DRENATGE



SAMS

Autoria

Equip

Expedient 904523/24

PROJECTE D'EXECUCIÓ

PROJECTE CONSTRUCTIU DE LA MILLORA DE LA PAVIMENTACIÓ DEL LATERAL BANDA MAR DE LA C-245 SANT BOI DE LLOBREGAT

DC DRENATGE I CLAVEGUERAM

JULIOL 2025 PLANTA







DC.01.05

V.00 DD/MM/AAAA

A3 E: 1/500

**LLEGENDA**  
 - - - - - ÀMBIT DE PROJECTE

**LLEGENDA DRENATGE**

-  EMBORNAL EXISTENT AMB REPOSICIÓ DE BASTIMENT I TAPA MODEL D-400 O EQUIVALENT
-  POU EXISTENT AMB CANVI DE TAPA CIRCULAR Ø600 CLASSE D400
-  EMBORNAL EXISTENT A ELIMINAR
-  NOU EMBORNAL DE 70x30x85cm
-  NOVA CONNEXIÓ A XARXA AMB TUB DE PVC Ø400 FORMIGONAT

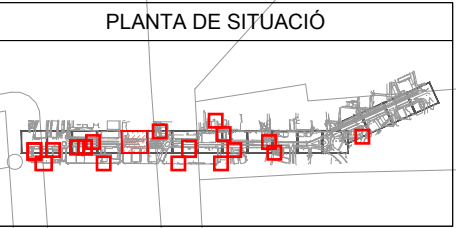

Ptge. de Gàller

PLANTA DE SITUACIÓ

Carreter d'Àlaba

Carretera de Santa Creu de Calafell

Carreter d'Àlaba

W:\OCIP24048\_AMB\_Pavimentacio\_C-245\06PtExec\02Plans\DC.01\_DRENATGE



SAMS

Autoria

Equip

Expedient  
904523/24

PROJECTE D'EXECUCIÓ

PROJECTE CONSTRUCTIU DE LA MILLORA DE LA PAVIMENTACIÓ DEL LATERAL BANDA MAR DE LA C-245 SANT BOI DE LLOBREGAT

JULIOL 2025

DC DRENATGE I CLAVEGUERAM

PLANTA



**DC.01.06**

V.00 DD/MM/AAAA

A3 E: 1/500

LLEGGENDA

ÀMBIT DE PROJECTE



LLEGGENDA DRENATGE

- EMBORNAL EXISTENT AMB REPOSICIÓ DE BASTIMENT I TAPA MODEL D-400 O EQUIVALENT
- POU EXISTENT AMB CANVI DE TAPA CIRCULAR Ø600 CLASSE D400
- EMBORNAL EXISTENT A ELIMINAR
- NOU EMBORNAL DE 70x30x85cm
- NOVA CONNEXIÓ A XARXA AMB TUB DE PVC Ø400 FORMIGONAT

PLANTA DE SITUACIÓ

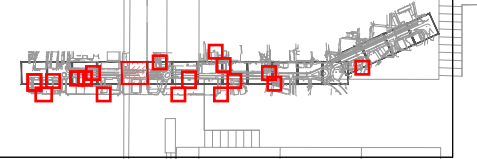

Passatge del Solsonès

Plaça de les Garrigues

Plaça del Vallespir

Plaça de Ripollès

Plaça d'Osona

Passatge del Solsonès

C-245

Carrer d'Àlaba

W:\OCIP24048\_AMB\_Pavimentacio\_C-245\06PIExec\02Planois\DC.01\_DRENATGE



SAMS

Autoria

Equip

Expedient 904523/24

PROJECTE D'EXECUCIÓ

PROJECTE CONSTRUCTIU DE LA MILLORA DE LA PAVIMENTACIÓ DEL LATERAL BANDA MAR DE LA C-245 SANT BOI DE LLOBREGAT

DC DRENATGE I CLAVEGUERAM

JULIOL 2025 PLANTA



DC.01.07

V.00 DD/MM/AAAA

A3 E: 1/500

LLEGGENDA

--- ÀMBIT DE PROJECTE

LLEGGENDA DRENATGE

- EMBORNAL EXISTENT AMB REPOSICIÓ DE BASTIMENT I TAPA MODEL D-400 O EQUIVALENT
- POU EXISTENT AMB CANVI DE TAPA CIRCULAR Ø600 CLASSE D400
- EMBORNAL EXISTENT A ELIMINAR
- NOU EMBORNAL DE 70x30x85cm
- NOVA CONNEXIÓ A XARXA AMB TUB DE PVC Ø400 FORMIGONAT

PLANTA DE SITUACIÓ

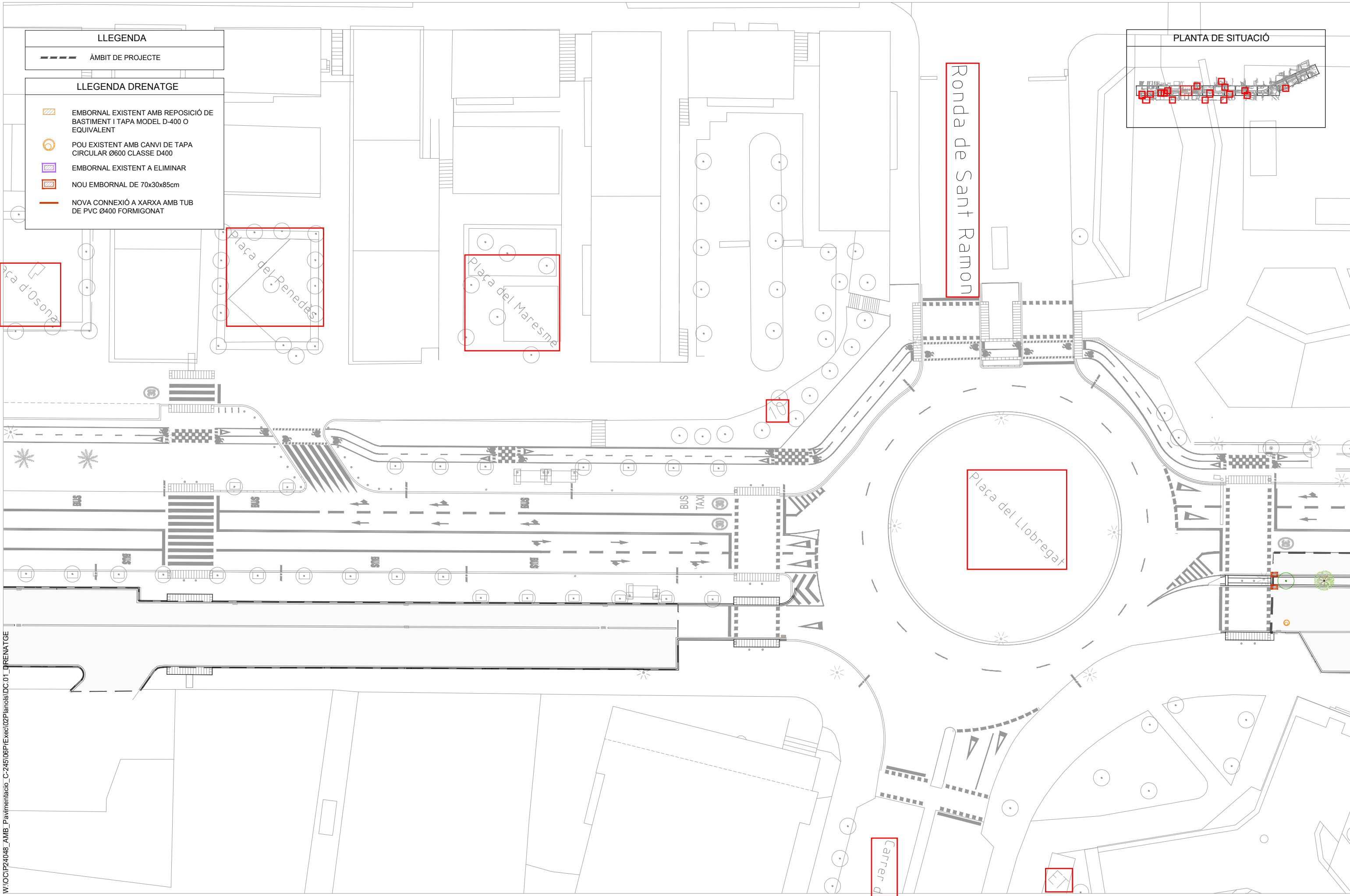
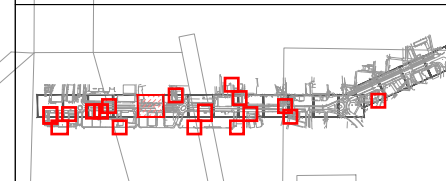

W:\OCIP24048\_AMB\_Pavimentacio\_C-245\06PIExec\02Plans\DC.01\_DRENATGE



SAMS

Autoria

Equip

Expedient 904523/24

PROJECTE CONSTRUCTIU DE LA MILLORA DE LA PAVIMENTACIÓ DEL LATERAL BANDA MAR DE LA C-245 SANT BOI DE LLOBREGAT

DC DRENATGE I CLAVEGUERAM

JULIOL 2025 PLANTA



DC.01.08

V.00 DD/MM/AAAA

A3 E: 1/500

# Carrer de Baldiri Net i Figueres

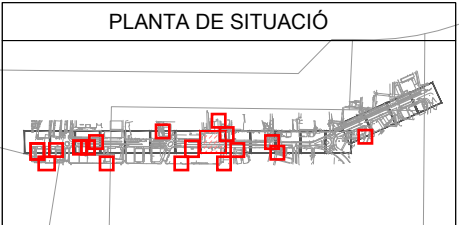

**LLEGENDA**

--- ÀMBIT DE PROJECTE

**LLEGENDA DRENATGE**

- EMBORNAL EXISTENT AMB REPOSICIÓ DE BASTIMENT I TAPA MODEL D-400 O EQUIVALENT
- POU EXISTENT AMB CANVI DE TAPA CIRCULAR Ø600 CLASSE D400
- EMBORNAL EXISTENT A ELIMINAR
- NOU EMBORNAL DE 70x30x85cm
- NOVA CONNEXIÓ A XARXA AMB TUB DE PVC Ø400 FORMIGONAT

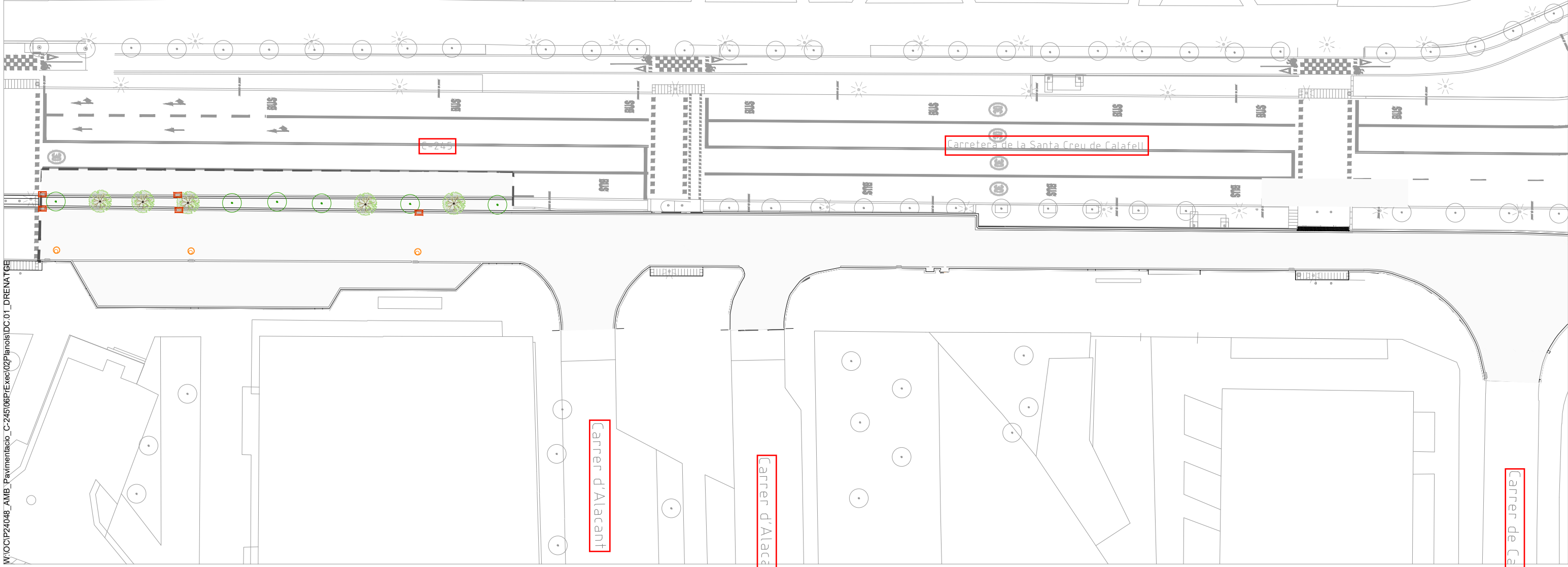

W:\OCIP24048\_AMB\_Pavimentacio\_C-245\06PtExec\02Planois\DC.01\_DRENATGE



SAMS

Autoria

Equip

Expedient  
904523/24

PROJECTE D'EXECUCIÓ

PROJECTE CONSTRUCTIU DE LA MILLORA  
DE LA PAVIMENTACIÓ DEL LATERAL  
BANDA MAR DE LA C-245  
SANT BOI DE LLOBREGAT

DC DRENATGE I CLAVEGUERAM

JULIOL 2025 PLANTA



DC.01.09





V.00 DD/MM/AAAA

A3 E: 1/500

LLEGENDA

--- ÀMBIT DE PROJECTE

LLEGENDA DRENATGE

-  EMBORNAL EXISTENT AMB REPOSICIÓ DE BASTIMENT I TAPA MODEL D-400 O EQUIVALENT
-  POU EXISTENT AMB CANVI DE TAPA CIRCULAR Ø600 CLASSE D400
-  EMBORNAL EXISTENT A ELIMINAR
-  NOU EMBORNAL DE 70x30x85cm
-  NOVA CONNEXIÓ A XARXA AMB TUB DE PVC Ø400 FORMIGONAT

PLANTA DE SITUACIÓ

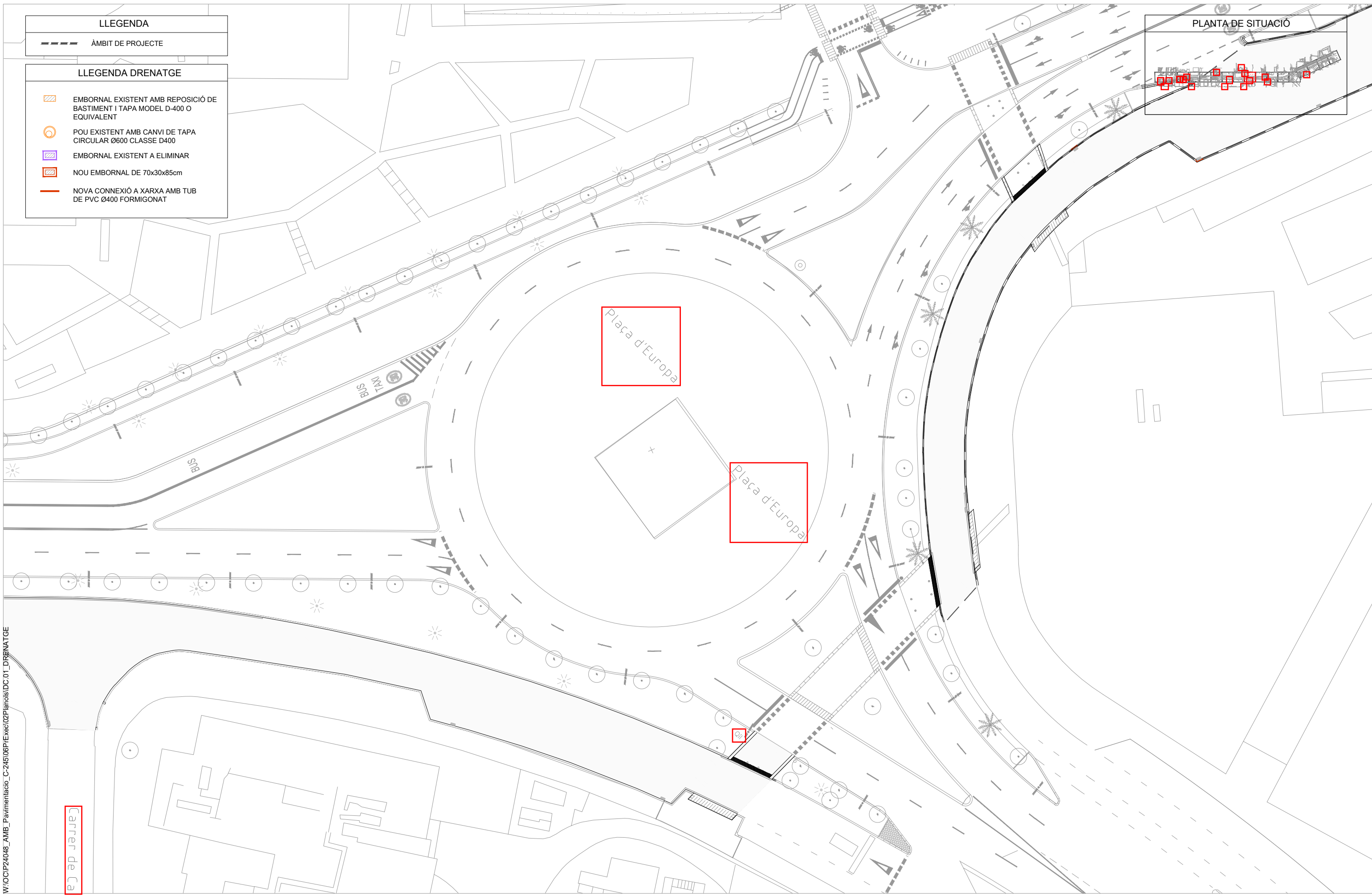
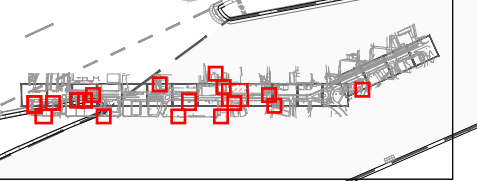

W:\OCIP24048\_AMB\_Pavimentacio\_C-245\06Pl\Exec\02Planois\DC.01\_DRENATGE



SAMS

Autoria

Equip

Expedient  
904523/24

PROJECTE D'EXECUCIÓ

PROJECTE CONSTRUCTIU DE LA MILLORA  
DE LA PAVIMENTACIÓ DEL LATERAL  
BANDA MAR DE LA C-245  
SANT BOI DE LLOBREGAT

DC DRENATGE I CLAVEGUERAM

JULIOL 2025 PLANTA



DC.01.10

V.00 DD/MM/AAAA

A3 E: 1/500

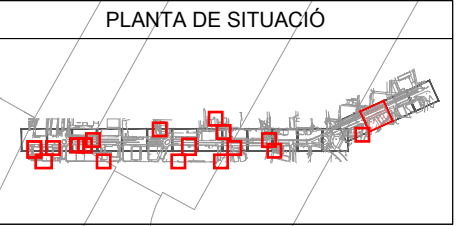

8070

- LLEGENDA**
- AMBIT DE PROJECTE
- LLEGENDA DRENATGE**
- EMBORNAL EXISTENT AMB REPOSICIÓ DE BASTIMENT I TAPA MODEL D-400 O EQUIVALENT
  - POU EXISTENT AMB CANVI DE TAPA CIRCULAR Ø600 CLASSE D400
  - EMBORNAL EXISTENT A ELIMINAR
  - NOU EMBORNAL DE 70x30x85cm
  - NOVA CONNEXIÓ A XARXA AMB TUB DE PVC Ø400 FORMIGONAT

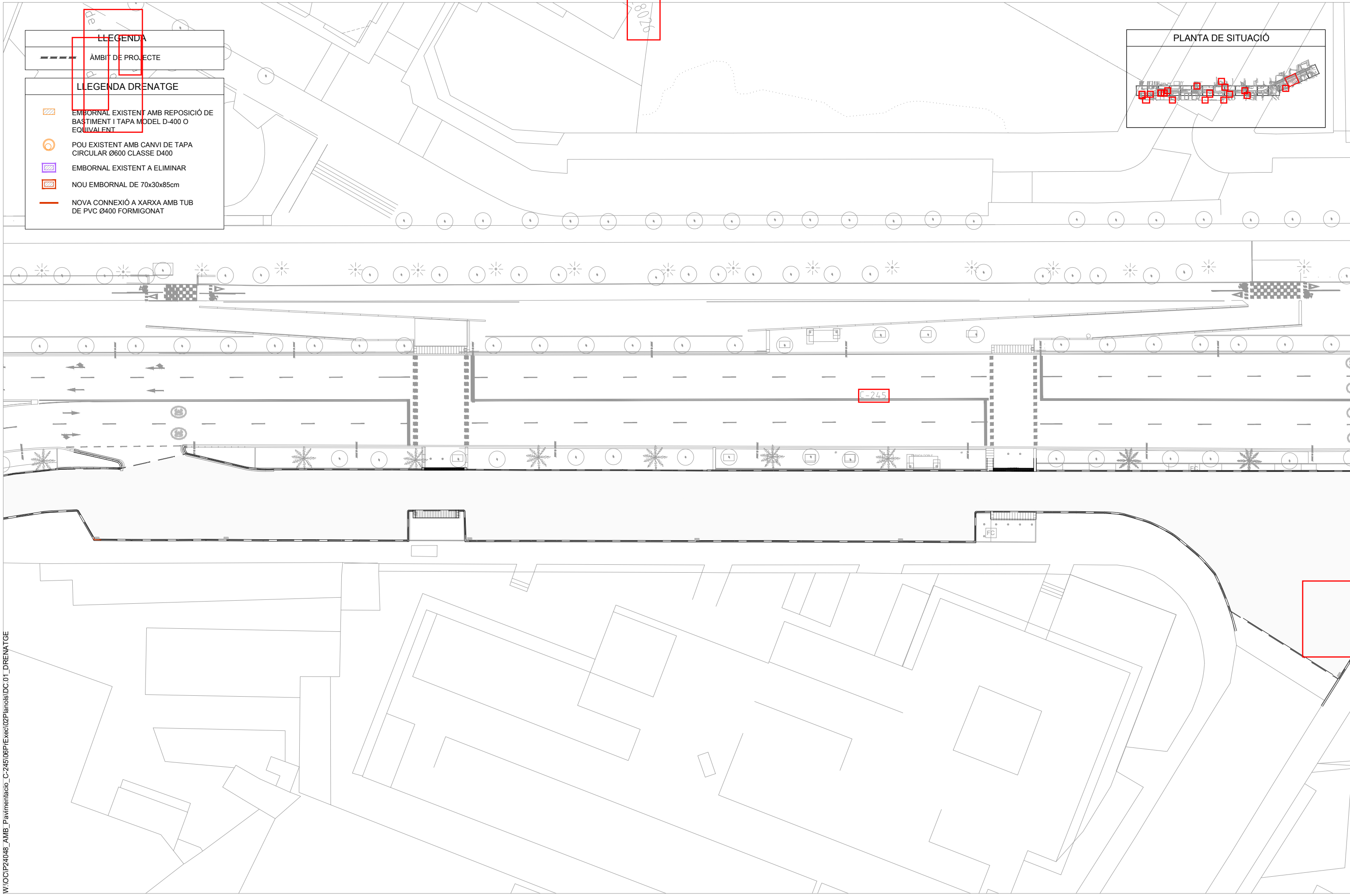

W:\OCIP24048\_AMB\_Pavimentacio\_C-245\06PlExec\02Plans\DC.01\_DRENATGE



SAMS

Autoria

Equip

Expedient 904523/24

PROJECTE D'EXECUCIÓ

PROJECTE CONSTRUCTIU DE LA MILLORA DE LA PAVIMENTACIÓ DEL LATERAL BANDA MAR DE LA C-245 SANT BOI DE LLOBREGAT

DC DRENATGE I CLAVEGUERAM

JULIOL 2025 PLANTA



DC.01.11 V.00 DD/MM/AAAA



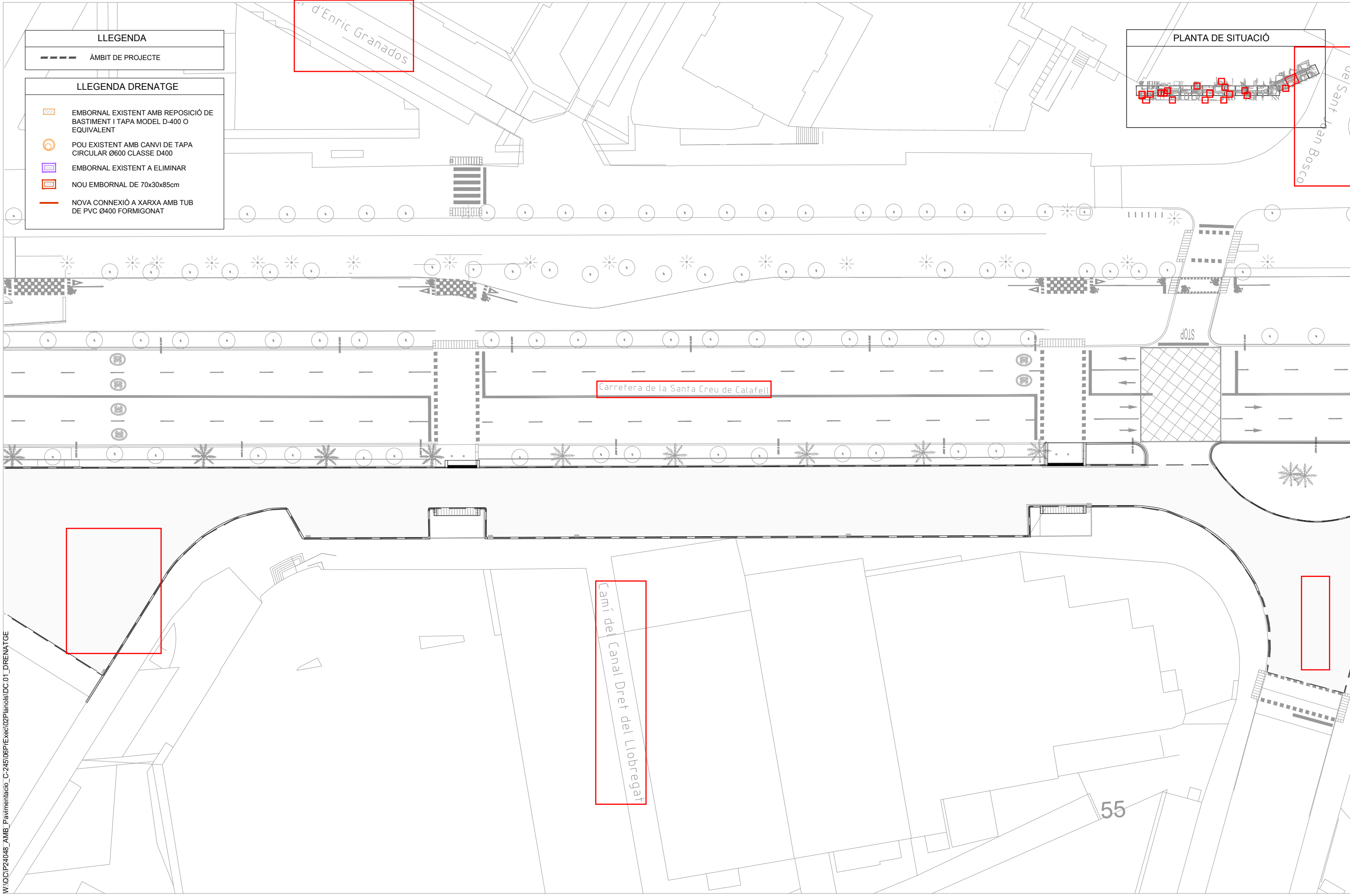

A3 E: 1/500



**LLEGENDA**

--- ÀMBIT DE PROJECTE

**LLEGENDA DRENATGE**

-  EMBORNAL EXISTENT AMB REPOSICIÓ DE BASTIMENT I TAPA MODEL D-400 O EQUIVALENT
-  POU EXISTENT AMB CANVI DE TAPA CIRCULAR Ø600 CLASSE D400
-  EMBORNAL EXISTENT A ELIMINAR
-  NOU EMBORNAL DE 70x30x85cm
-  NOVA CONNEXIÓ A XARXA AMB TUB DE PVC Ø400 FORMIGONAT

**PLANTA DE SITUACIÓ**

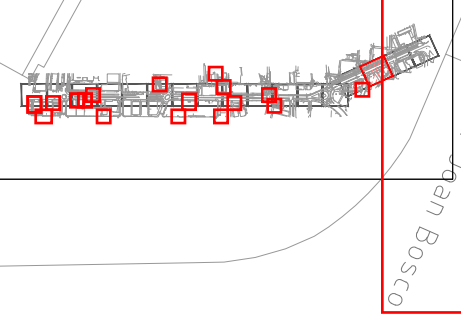

W:\OCIP24048\_AMB\_Pavimentacio\_C-245\06PrExec\02Plans\DC.01\_DRENATGE



SAMS

Autoria

Equip

Expedient  
904523/24

PROJECTE D'EXECUCIÓ

PROJECTE CONSTRUCTIU DE LA MILLORA  
DE LA PAVIMENTACIÓ DEL LATERAL  
BANDA MAR DE LA C-245  
SANT BOI DE LLOBREGAT

DC DRENATGE I CLAVEGUERAM

JULIOL 2025 PLANTA



**DC.01.12**

V.00 DD/MM/AAAA

A3 E: 1/500

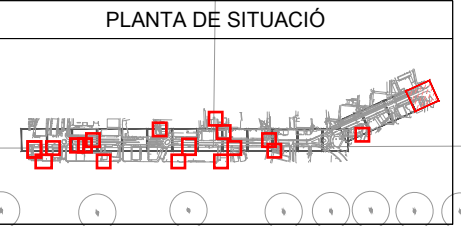

- LLEGGENDA**
- ÀMBIT DE PROJECTE
- LLEGGENDA DRENATGE**
- EMBORNAL EXISTENT AMB REPOSICIÓ DE BASTIMENT I TAPA MODEL D-400 O EQUIVALENT
  - POU EXISTENT AMB CANVI DE TAPA CIRCULAR Ø600 CLASSE D400
  - EMBORNAL EXISTENT A ELIMINAR
  - NOU EMBORNAL DE 70x30x85cm
  - NOVA CONNEXIÓ A XARXA AMB TUB DE PVC Ø400 FORMIGONAT

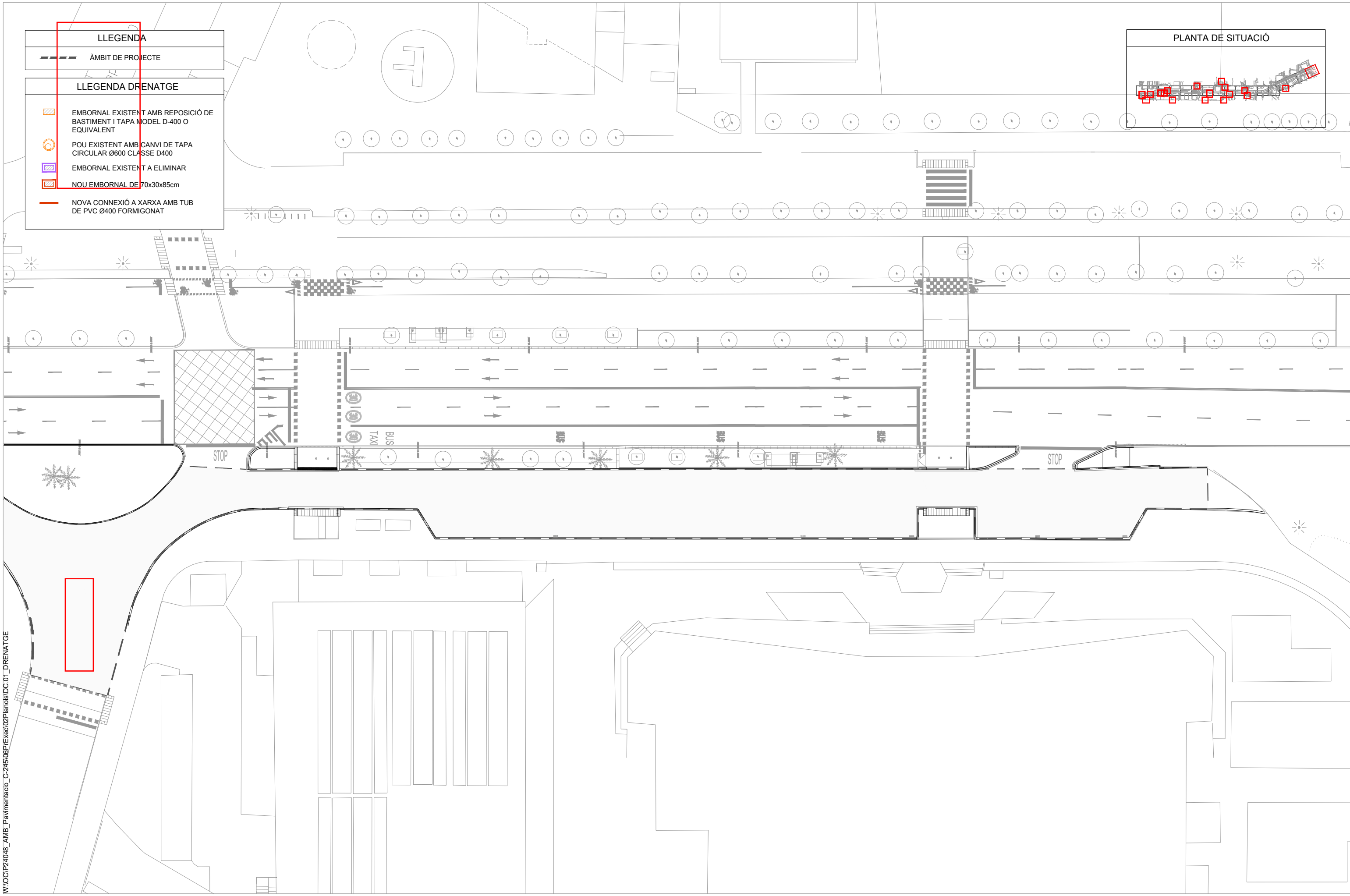

W:\OCIP24048\_AMB\_Pavimentacio\_C-245\08PIExec\02Planois\DC.01\_DRENATGE



SAMS

Autoria

Equip

Expedient  
904523/24

PROJECTE D'EXECUCIÓ

PROJECTE CONSTRUCTIU DE LA MILLORA  
DE LA PAVIMENTACIÓ DEL LATERAL  
BANDA MAR DE LA C-245  
SANT BOI DE LLOBREGAT

DC DRENATGE I CLAVEGUERAM

JULIOL 2025 PLANTA



**DC.01.13**  
V.00 DD/MM/AAAA

A3 E: 1/500

DETALL EMBORNAL MIXT EN CALÇADA  
(amb reixa de fosa dúctil)  
ESC. 1/40

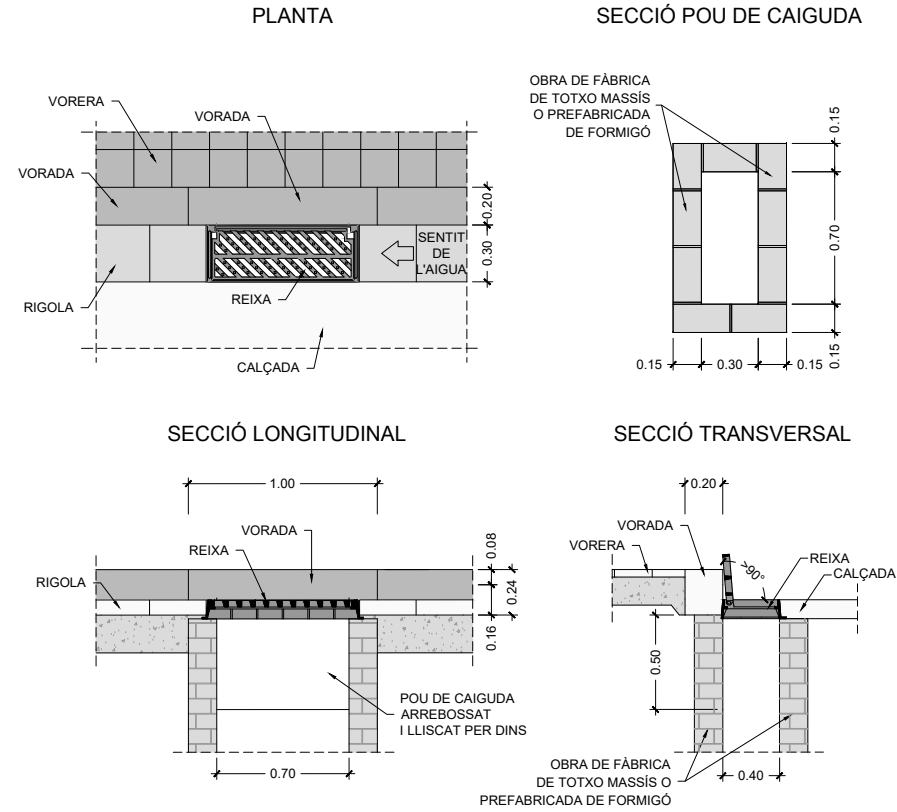

NOTES:  
- Radi de les corbes de la bústia 0.07 m.  
- El marc de la reixa ha de recolzar totalment sobre les parets del pou.  
- Els embornals s'han de situar preferiblement aigües amunt dels passos de vianants.

DETALL DE CONNEXIÓ D'EMBORNAL A COL·LECTOR NO VISITABLE  
(sempre a pous de registre)  
ESC. 1/40

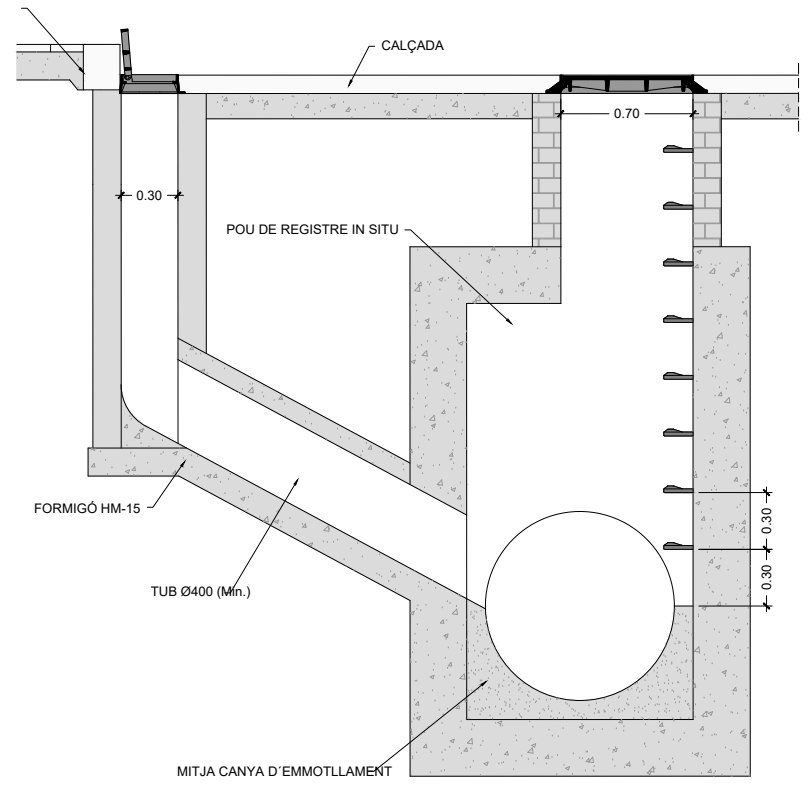

MARC I REIXA D'EMBORNAL ABATIBLE D-400  
ESC. 1/20

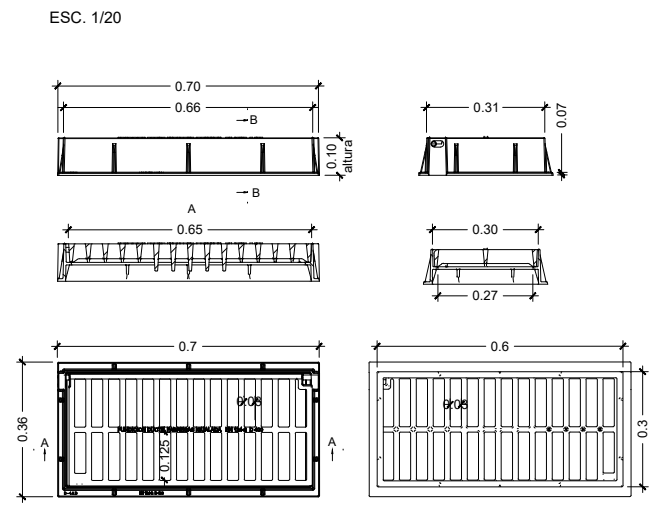

SECCIONS TIPUS DE TUBULARS AMB RECOBRIMENT DE FORMIGÓ  
S/E

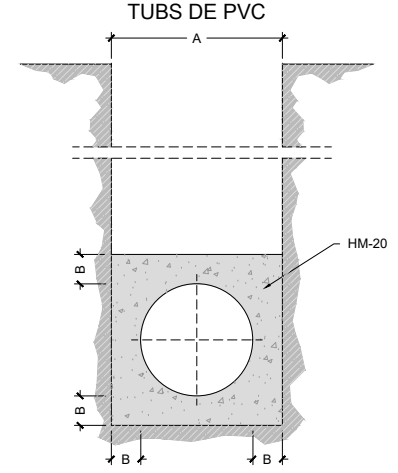

Ø e (cm)	A (cm)	B (cm)	HM-20 (m3/m)
30	50	10	0.179
40	60	10	0.234
50	75	12.5	0.366
60	90	15	0.527
80	120	20	0.937
90	130	20	1.054
100	150	25	1.465

PEÇA CLIP PER LA CONNEXIÓ DE CLÀVEGUERÓ A TUBULARS  
S/E

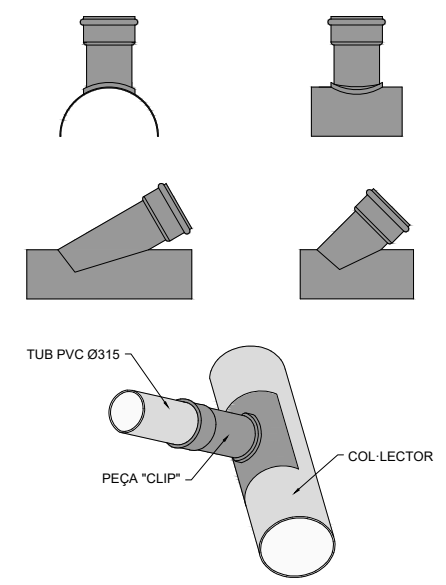

S'ADMETEN LES CONNEXIONS SEGÜENTS:

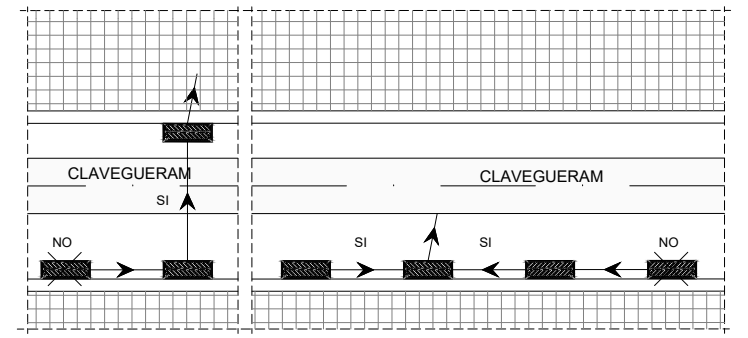

REGISTRO DE FOSA DÚCTIL - MARCO NO APARENTE POZOS Ø 600  
Escala 1:20

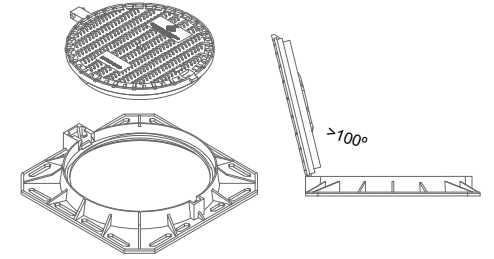

PLANTA

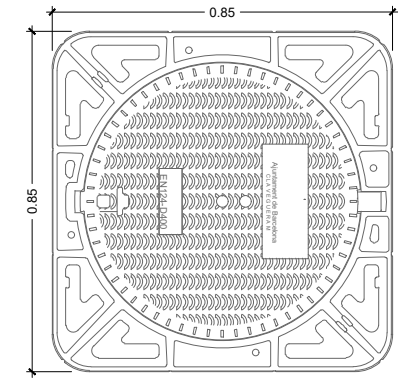

SECCIÓ

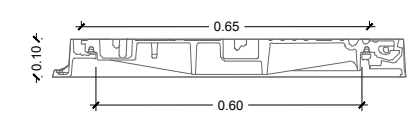

W:\OC\IP24048\_AMB\_Pavimentacio\_C-245\06PIExec\02Planois\DC.02\_DETALLS\_DREN

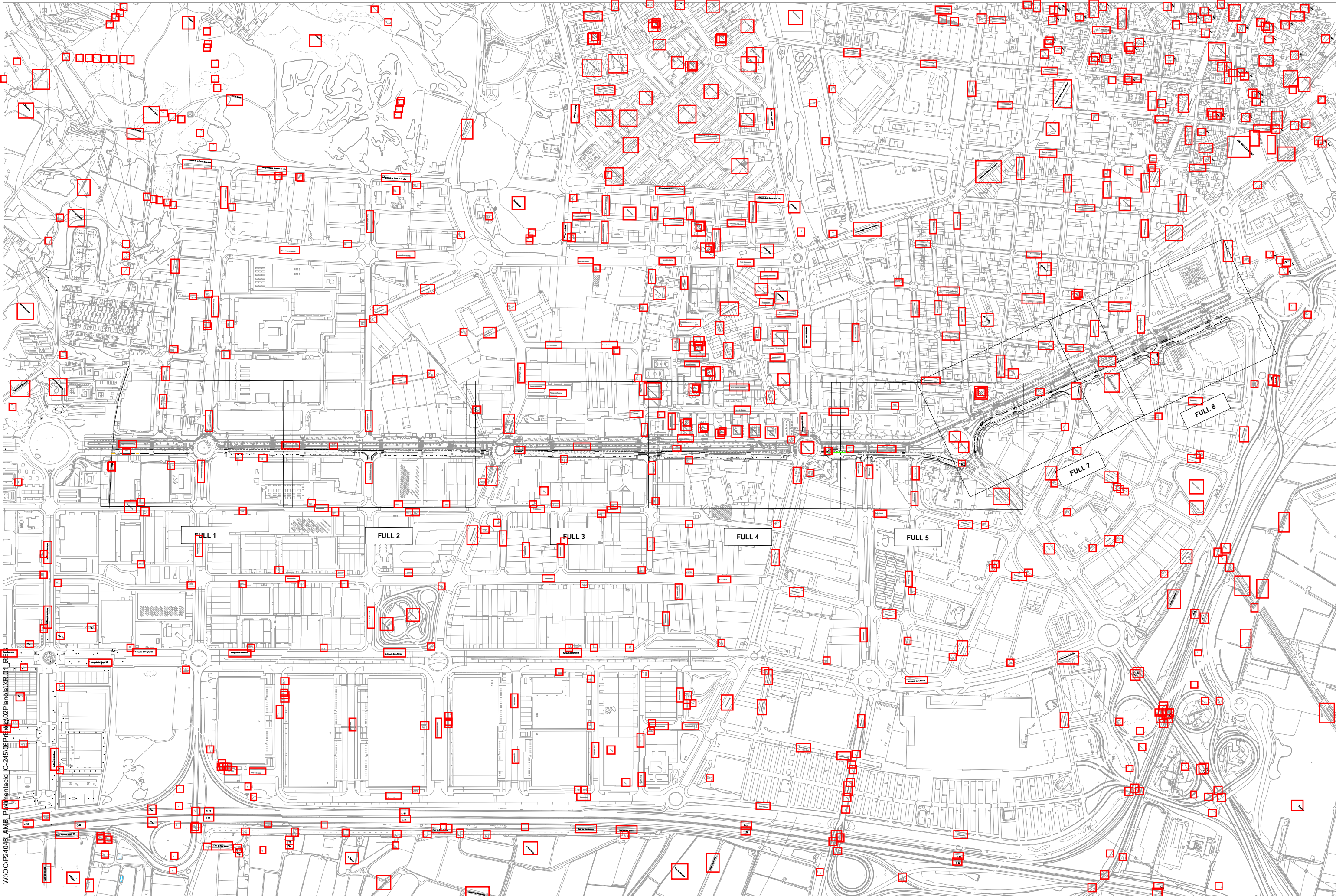

W:\OCIP\24048\AMB\_Pavimentació\_C-245\08Pre\XARXA02Planois\XR.01.R



SAMS

Autoria

Equip

Expedient  
904523/24

PROJECTE D'EXECUCIÓ

PROJECTE CONSTRUCTIU DE LA MILLORA  
DE LA PAVIMENTACIÓ DEL LATERAL  
BANDA MAR DE LA C-245  
SANT BOI DE LLOBREGAT

XR XARXA DE REG

JULIOL 2025 PLANTA



**XR.01.00**







V.01 DD/MM/AAAA

A3 E: 1/7000

LLEGENDA

ÀMBIT DE PROJECTE

LLEGENDA REG

-  ARBRE EXISTENT A MANTENIR
-  ARBRE DE NOVA PLANTACIÓ  
*Platanus Hispanica*
-  XARXA SECUNDÀRIA RE PEØ50 10 atm  
BAIXA DENSITAT ALIMENTÀRIA
-  ANELL OBERT DEGOTADORS  
INSERITS PE16mm
-  PERICÓ PAS SECTORIAL 60x60cm
-  VÀLVULA DE DESCÀRREGA/DRENATGE  
AUTOMÀTICA

PLANTA DE SITUACIÓ

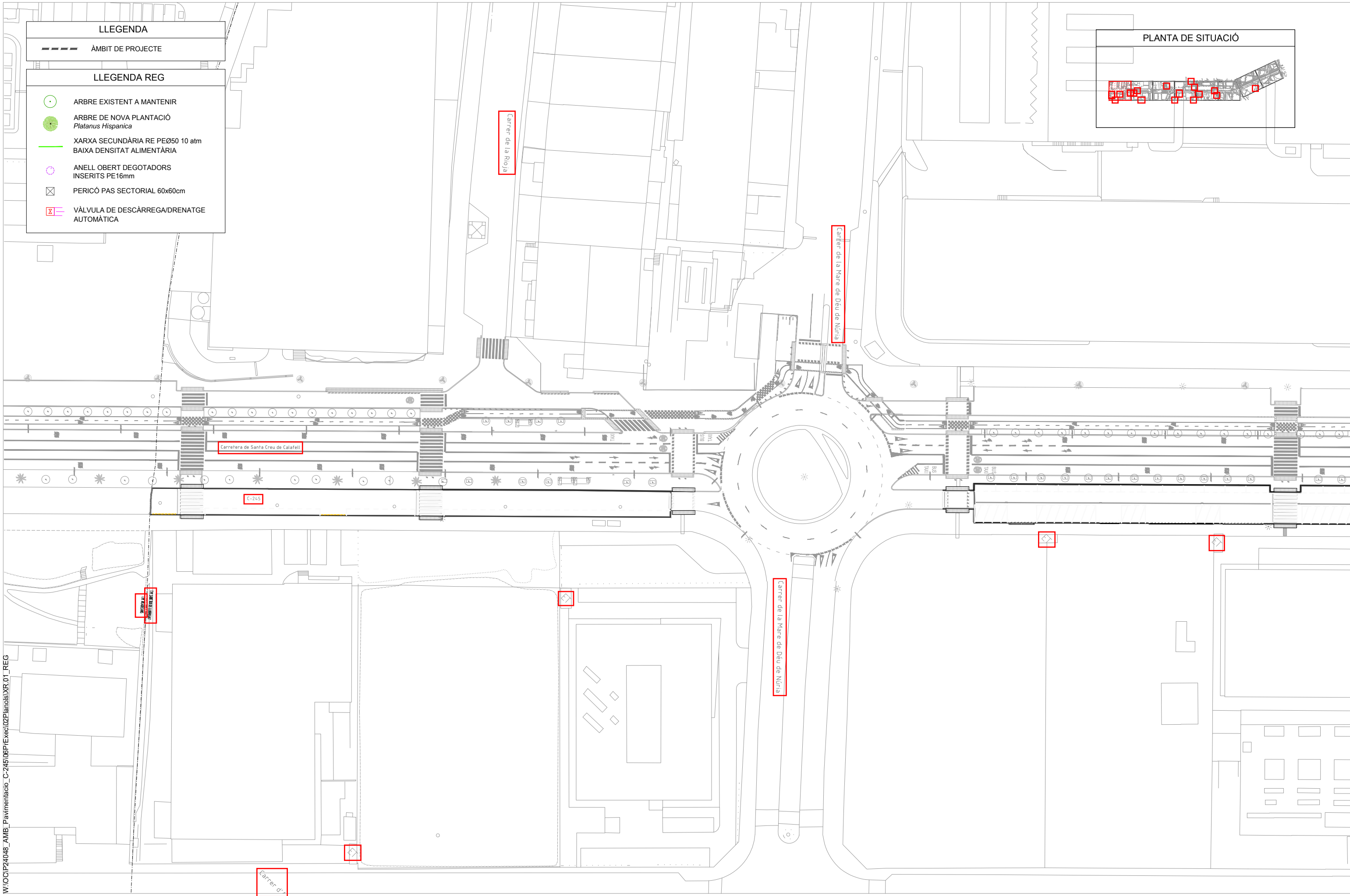

W:\OCIP24048\_AMB\_Pavimentacio\_C-245\06PlExec\02Plans\XR.01\_REG



SAMS

Autoria

Equip

Expedient  
904523/24

PROJECTE D'EXECUCIÓ

PROJECTE CONSTRUCTIU DE LA MILLORA  
DE LA PAVIMENTACIÓ DEL LATERAL  
BANDA MAR DE LA C-245  
SANT BOI DE LLOBREGAT

XR XARXA DE REG

JULIOL 2025 PLANTA









**XR.01.01**  
V.00 DD/MM/AAAA

A3 E: 1/1000

**LLEGENDA**

--- ÀMBIT DE PROJECTE

**LLEGENDA REG**

-  ARBRE EXISTENT A MANTENIR
-  ARBRE DE NOVA PLANTACIÓ  
*Platanus Hispanica*
-  XARXA SECUNDÀRIA RE PEØ50 10 atm  
BAIXA DENSITAT ALIMENTÀRIA
-  ANELL OBERT DEGOTADORS  
INSERITS PE16mm
-  PERICÒ PAS SECTORIAL 60x60cm
-  VÀLVULA DE DESCÀRREGA/DRENATGE  
AUTOMÀTICA

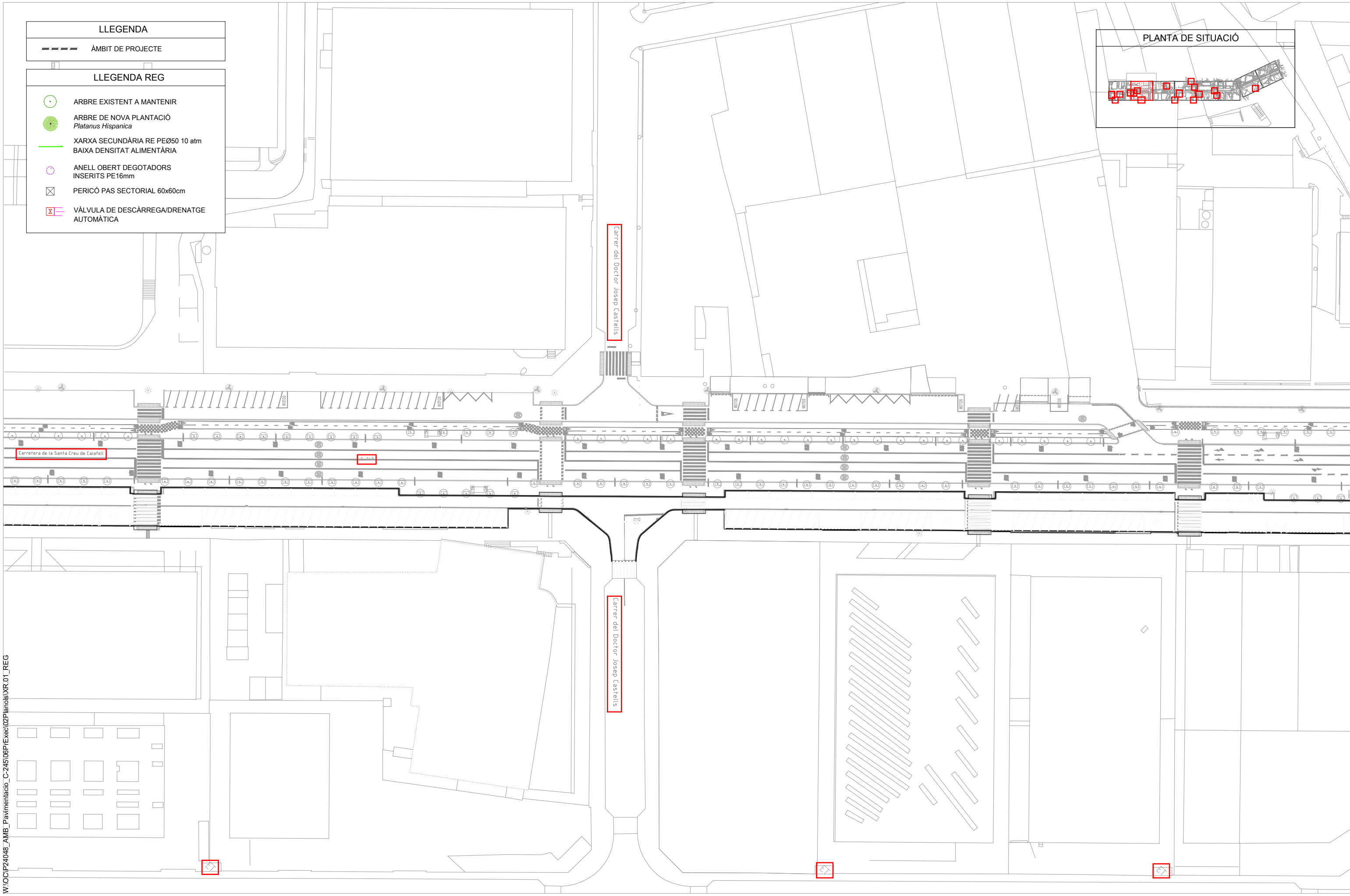
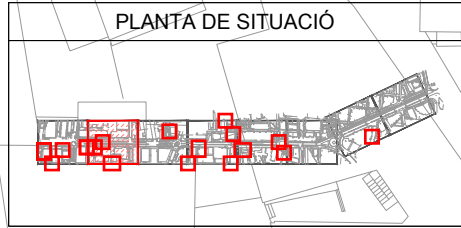

W:\OCIP24048\_AMB\_Pavimentacio\_C-245\06PlExec\02Plans\XR.01\_REG



SAMS

Autoria

Equip

Expedient  
904523/24

PROJECTE CONSTRUCTIU DE LA MILLORA  
DE LA PAVIMENTACIÓ DEL LATERAL  
BANDA MAR DE LA C-245  
SANT BOI DE LLOBREGAT

XR XARXA DE REG

JULIOL 2025 PLANTA



**XR.01.02**  
V.00 DD/MM/AAAA

A3 E: 1/1000

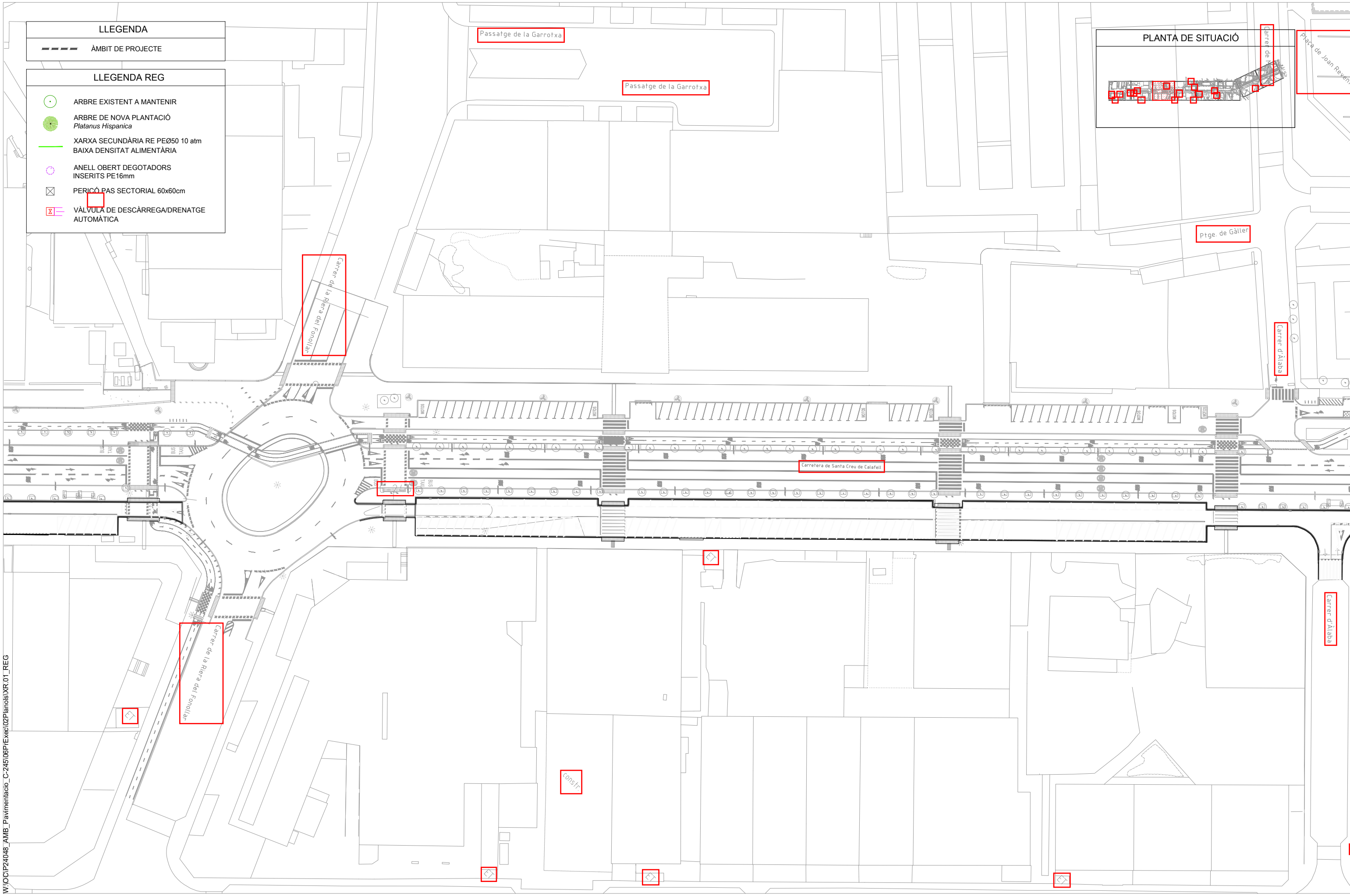

- LLEGENDA**
- ÀMBIT DE PROJECTE
- LLEGENDA REG**
- ARBRE EXISTENT A MANTENIR
  - ARBRE DE NOVA PLANTACIÓ  
*Platanus Hispanica*
  - XARXA SECUNDÀRIA RE PEØ50 10 atm  
BAIXA DENSITAT ALIMENTÀRIA
  - ANELL OBERT DEGOTADORS  
INSERITS PE16mm
  - ⊠ PERICÓ PAS SECTORIAL 60x60cm
  - ⊠ VÀLVULA DE DESCÀRREGA/DRENATGE  
AUTOMÀTICA

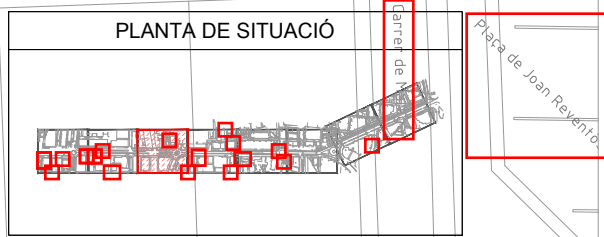

W:\OC\IP24048\_A\MB\_Pavimentacio\_C-245\06PIExec\02Planols\XR.01\_REG



SAMS

Autoria

Equip

Expedient  
904523/24

PROJECTE D'EXECUCIÓ

PROJECTE CONSTRUCTIU DE LA MILLORA  
DE LA PAVIMENTACIÓ DEL LATERAL  
BANDA MAR DE LA C-245  
SANT BOI DE LLOBREGAT

JULIOL 2025

PLANTA

**XR XARXA DE REG**



**XR.01.03**

V.00 DD/MM/AAAA







A3 E: 1/1000



**LLEGENDA**

--- ÀMBIT DE PROJECTE

**LLEGENDA REG**

-  ARBRE EXISTENT A MANTENIR
-  ARBRE DE NOVA PLANTACIÓ  
*Platanus Hispanica*
-  XARXA SECUNDÀRIA RE PEØ50 10 atm  
BAIXA DENSITAT ALIMENTÀRIA
-  ANELL OBERT DEGOTADORS  
INSERITS PE16mm
-  PERICÒ PAS SECTORIAL 60x60cm
-  VÀLVULA DE DESCÀRREGA/DRENATGE  
AUTOMÀTICA

**PLANTA DE SITUACIÓ**

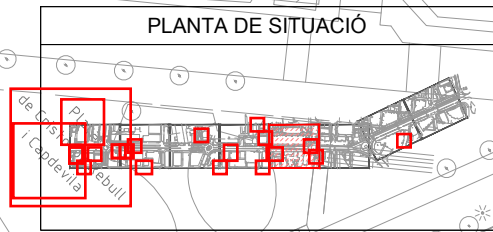
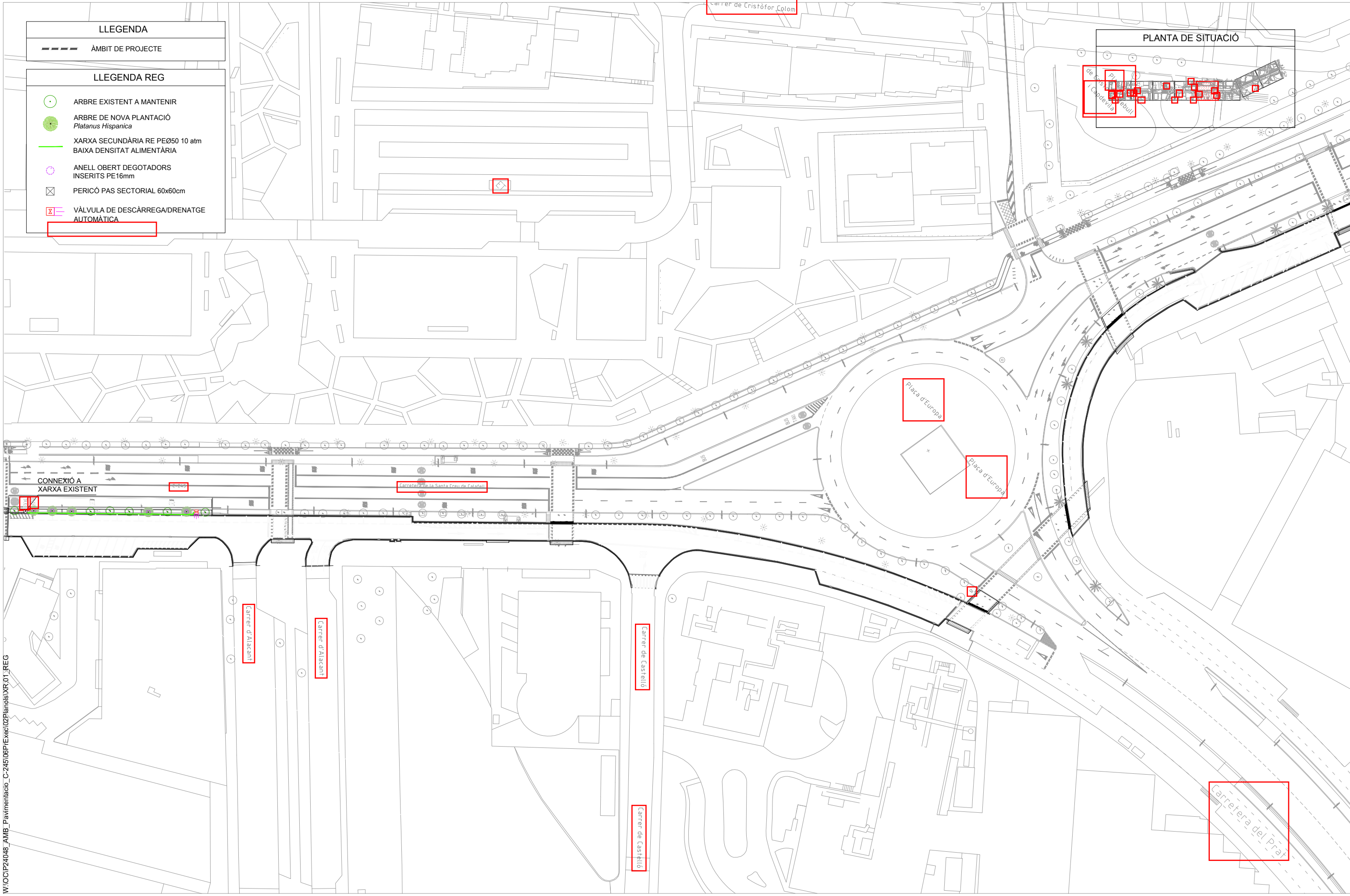
W:\OCIP24048\_AMB\_Pavimentacio\_C-245\06PlExec\02Plans\XR.01\_REG



SAMS

Autoria

Equip

Expedient  
904523/24

PROJECTE D'EXECUCIÓ

PROJECTE CONSTRUCTIU DE LA MILLORA  
DE LA PAVIMENTACIÓ DEL LATERAL  
BANDA MAR DE LA C-245  
SANT BOI DE LLOBREGAT

XR XARXA DE REG

JULIOL 2025 PLANTA









**XR.01.05**  
V.00 DD/MM/AAAA

A3 E: 1/1000

**LLEGENDA**

--- ÀMBIT DE PROJECTE

**LLEGENDA REG**

-  ARBRE EXISTENT A MANTENIR
-  ARBRE DE NOVA PLANTACIÓ  
*Platanus Hispanica*
-  XARXA SECUNDÀRIA RE PEØ50 10 atm  
BAIXA DENSITAT ALIMENTÀRIA
-  ANELL OBERT DEGOTADORS  
INSERITS PE16mm
-  PERICÒ PAS SECTORIAL 60x60cm
-  VÀLVULA DE DESCÀRREGA/DRENATGE  
AUTOMÀTICA

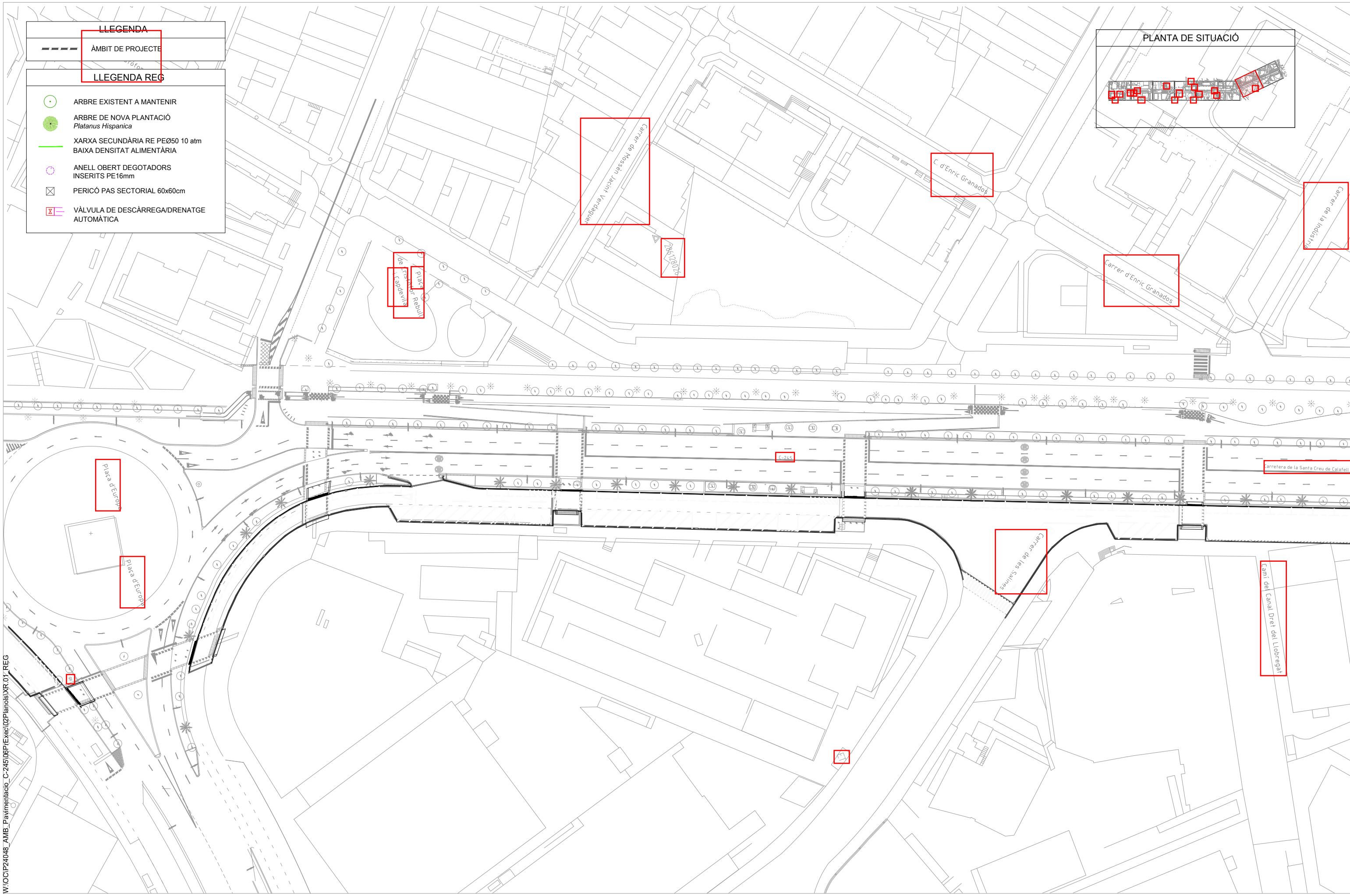
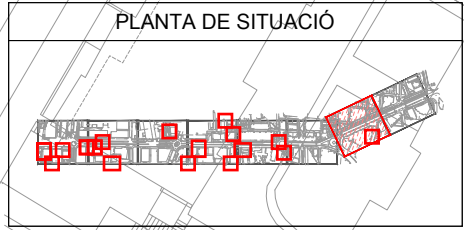

W:\OCIP24048\_AMB\_Pavimentacio\_C-245\06PIExec\02Planois\XR.01.REG



SAMS

Autoria

Equip

Expedient  
904523/24

PROJECTE D'EXECUCIÓ

PROJECTE CONSTRUCTIU DE LA MILLORA  
DE LA PAVIMENTACIÓ DEL LATERAL  
BANDA MAR DE LA C-245  
SANT BOI DE LLOBREGAT

XR XARXA DE REG

JULIOL 2025 PLANTA









**XR.01.06**  
V.00 DD/MM/AAAA

A3 E: 1/1000

LLEGGENDA

--- ÀMBIT DE PROJECTE

LLEGGENDA REG

-  ARBRE EXISTENT A MANTENIR
-  ARBRE DE NOVA PLANTACIÓ  
*Platanus Hispanica*
-  XARXA SECUNDÀRIA RE PEØ50 10 atm  
BAIXA DENSITAT ALIMENTÀRIA
-  ANELL OBERT DEGOTADORS  
INSERITS PE16mm
-  PERICÓ PAS SECTORIAL 60x60cm
-  VÀLVULA DE DESCÀRREGA/DRENATGE  
AUTOMÀTICA

PLANTA DE SITUACIÓ

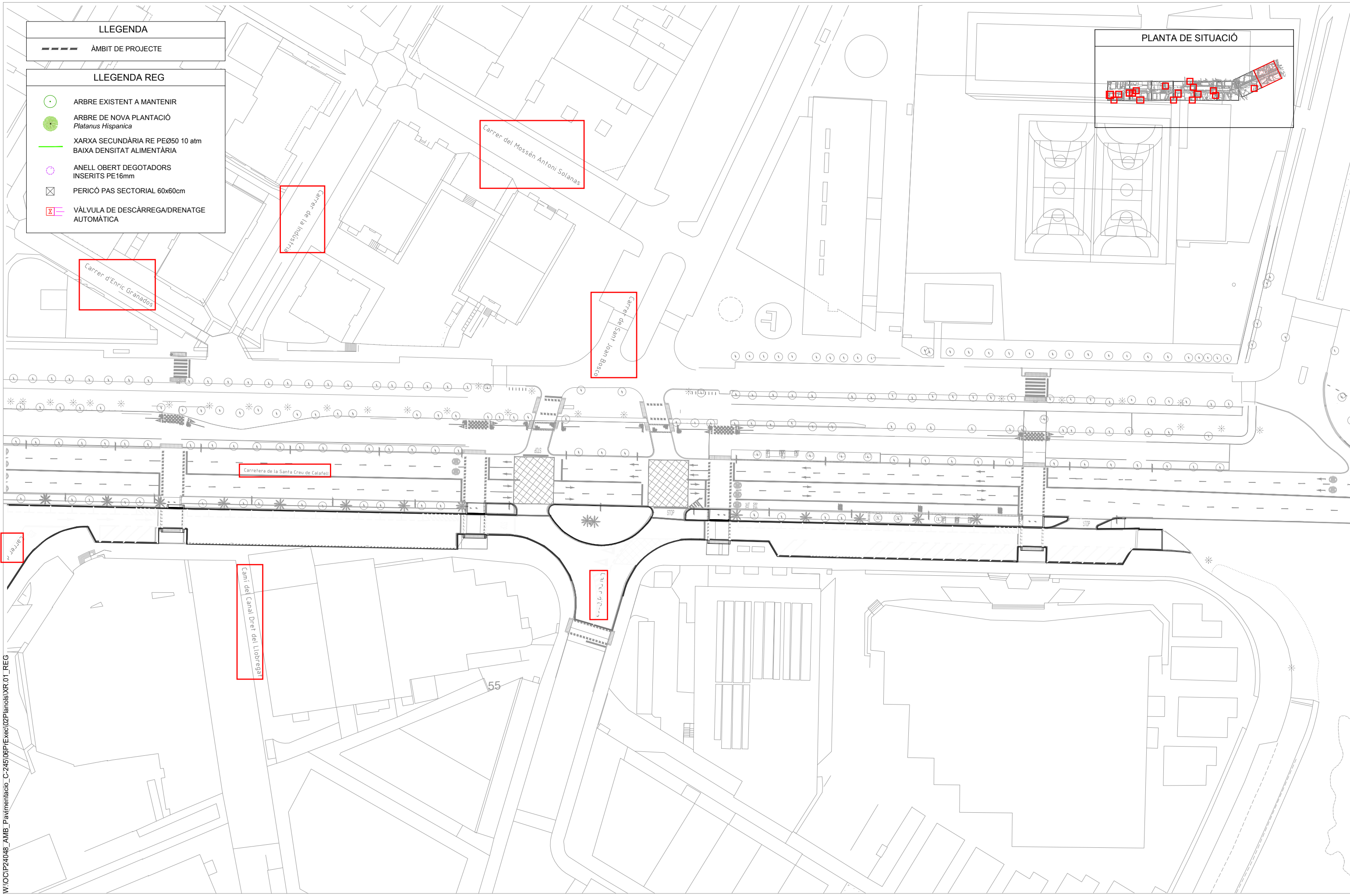
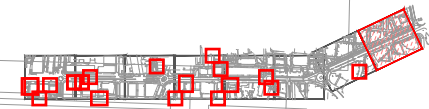

W:\OCIP24048\_AMB\_Pavimentacio\_C-245\08PIExec\02Planois\XR.01\_REG



SAMS

Autoria

Equip

Expedient  
904523/24

PROJECTE D'EXECUCIÓ

PROJECTE CONSTRUCTIU DE LA MILLORA  
DE LA PAVIMENTACIÓ DEL LATERAL  
BANDA MAR DE LA C-245  
SANT BOI DE LLOBREGAT

XR XARXA DE REG

JULIOL 2025 PLANTA



**XR.01.07**

V.00 DD/MM/AAAA

A3 E: 1/1000

**ARQUETA DE CREUAMENT 60X60**  
Escala 1:20

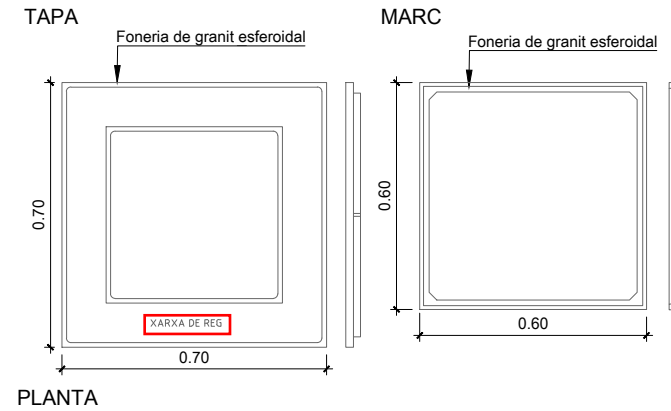
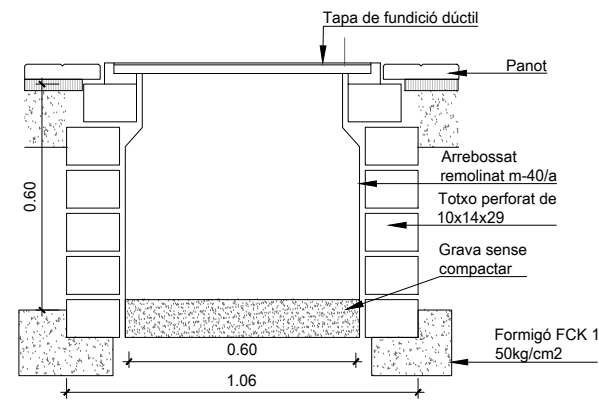

**DETALLS TAPA MARC QUADRAT B-125**  
Escala 1:20

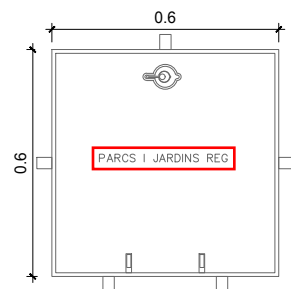

**DETALL TUBULARS OBLIGATÒRIES EN VORADA**  
Escala 1:20

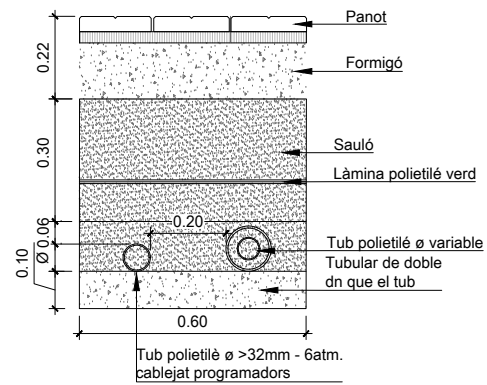

**Escala S/E**  
**ESQUEMA DE COL.LOCACIÓ D'ANELLES DE REG**

