Municipi
Sant Boi de Llobregat

Tipus d'actuació
Urbanització

Expedient
904523/24

Data
Juliol 2025

Tipus de document
Projecte d'execució

Gestió
Direcció de Serveis de l'Espai Públic

Redacció de projecte
Direcció de Serveis de l'Espai Públic

Relació de documents i volums

01-06. Memòria i Annexos

07-19. Plànols

20. Plec de Prescripcions Tècniques

21. Pressupost

Projecte constructiu de la millora de la pavimentació del lateral banda mar de la C-245 al terme municipal de Sant Boi de Llobregat

11/21 Volums

Índex de volums

D1 Memòria i annexos

01-06

01

Memòria

- Annex 01. Antecedents, àmbit d'actuació i situació prèvia
- Annex 02. Planejament

02

- Annex 03. Topografia
- Annex 04. Geologia i geotècnia
- Annex 05. Definició geomètrica i replanteig
- Annex 06. Moviment de terres
- Annex 07. Climatologia, hidrologia i drenatge
- Annex 08. Xarxa de clavegueram
- Annex 09. Canalitzacions i desviaments de cursos naturals d'aigua

03

- Annex 10. Ferms i paviments
- Annex 11. Estructures i murs
- Annex 12. Enllumenat
- Annex 13. Xarxa de reg i abastament d'aigua pel reg
- Annex 14. Plantacions
- Annex 15. Senyalització, abalisament i seguretat vial
- Annex 16. Semaforització

04

- Annex 17. Serveis existents. Serveis afectats. Nous subministraments i instal·lacions de serveis
- Annex 18. Expropiacions, ocupacions temporals, restitució de drets reals i servituds
- Annex 19. Autoritzacions i concessions
- Annex 20. Pla de control de qualitat

05

- Annex 21. Estudi de Seguretat i Salut
- Annex 22. Aspectes ambientals

06

- Annex 23. Estudi de gestió de residus de construcció i demolició
- Annex 24. Accessibilitat
- Annex 25. Desviaments de trànsit i fases d'execució i d'accessibilitat durant les obres
- Annex 26. Pla d'obra
- Annex 27. Justificació de preus
- Annex 28. Pla de consum i manteniment de l'obra acabada
- Annex 29. Pressupost per al Coneixement de l'Administració
- Annex 30. Fitxa resum de les característiques del projecte

D2 Plànols

07-19

07

- SG.01 Índex i situació general
- SG.02 Emplaçament

08

- SG.03 Planta general de la proposta

09

- SG.03 Planta general de la proposta
- SG.04 Planejament
- SG.05 Aixecament topogràfic

10

- EN.01 Enderrocs i elements a retirar
- EN.02 Previsió d'espai gestió de residus
- DG.01 Planta definició geomètrica
- DG.02 Perfils longitudinals

11

- DG.03 Perfils transversals
- PV.01 Planta de pavimentació
- PV.02 Detalls pavimentació

12

- DC Drenatge i clavegueram
- XR Xarxa de reg

13

- PL Plantacions

14

- SV.01 Planta senyalització i seguretat viària
- SV.02 Detalls senyalització i seguretat viària
- SE.01 Planta de serveis existents MT

15-18

- SE Planta de serveis existents

19

- ST Fases execució i senyalització

D3 Plec de prescripcions tècniques

20

20

- 01. Plec de prescripcions tècniques generals
- 02. Plec de prescripcions tècniques particulars

D4 Pressupost

21

21

- 01. Amidaments
- 02. Estadística de partides
- 03. Quadre de preus número 1
- 04. Quadre de preus número 2
- 05. Pressupost
- 06. Resum de pressupost
- 07. Últim full

Índex

D2 Plànols

11

SG Informació

- SG.01 Índex i situació general
- SG.02 Emplaçament
- SG.03 Planta general de la proposta
- SG.04 Planejament
- SG.05 Aixecament topogràfic

ST Fases execució i senyalització

- ST.01 Fase 1
- ST.02 Fase 2

EN Enderrocs

- EN.01 Enderrocs i elements a retirar
- EN.02 Previsió d'espai gestió de residus

DG Definició geomètrica

- DG.01 Planta
- DG.02 Perfils longitudinals
- DG.03 Perfils transversals

PV Pavimentació

- PV.01 Planta
- PV.02 Detalls

DC Drenatge i clavegueram

- DC.01 Planta
- DC.02 Detalls

XR Xarxa de reg

- XR.01 Planta
- XR.02 Detalls

PL Plantacions

- PL.01 Planta
- PL.02 Detalls

SV Senyalització i seguretat viària

- SV.01 Planta
- SV.02 Detalls

SE Serveis existents

- SE.01 Planta xarxa elèctrica MT
- SE.02 Planta xarxa elèctrica BT
- SE.03 Planta xarxa d'abastament d'aigua potable
- SE.04 Planta xarxa de telefònica
- SE.05 Planta xarxa d'ONO
- SE.06 Planta xarxa de gas

W:\OCIP\24048_AMB_Pavimentacio_C-245\06PIExec\02Planois\DG.03_TRANSVERSALS

LLEGENDA

- RASANT
- PAQUET DE FERM
- TERRENY EXISTENT

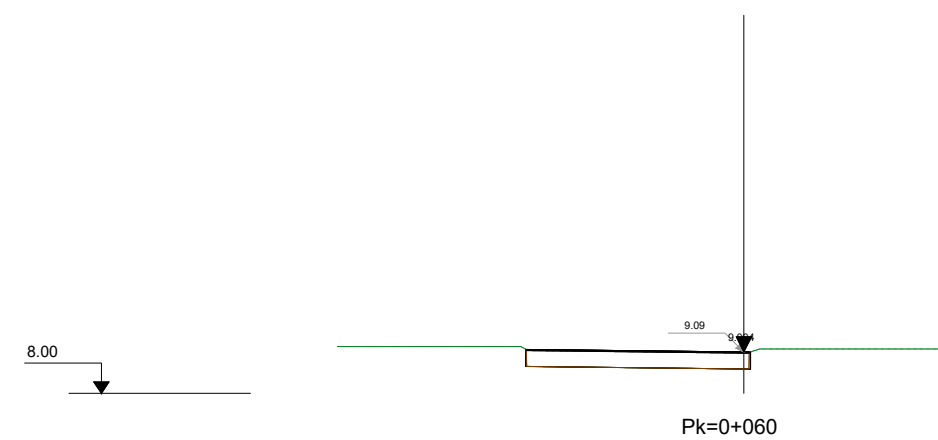
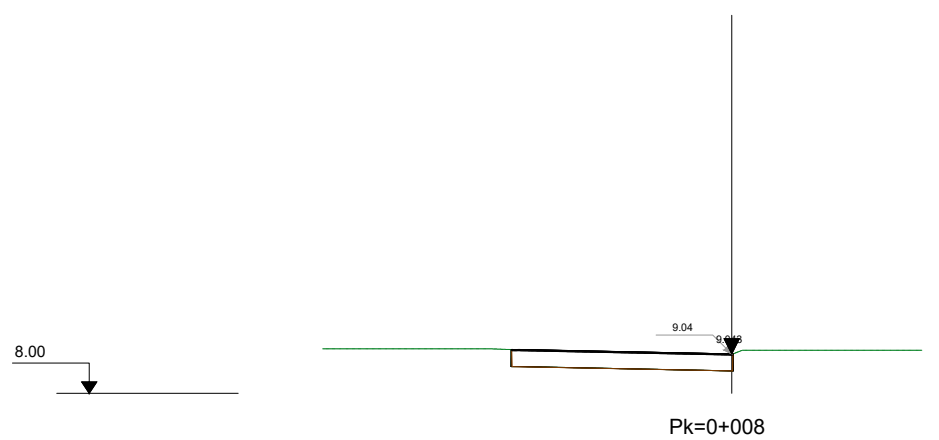
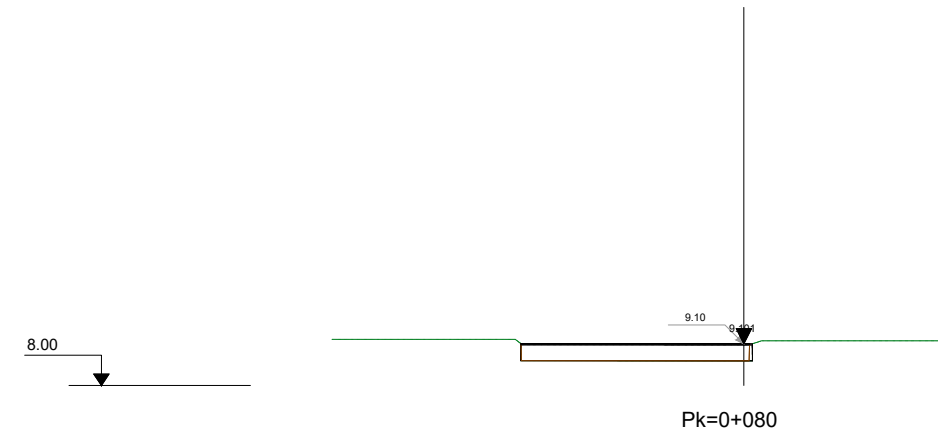
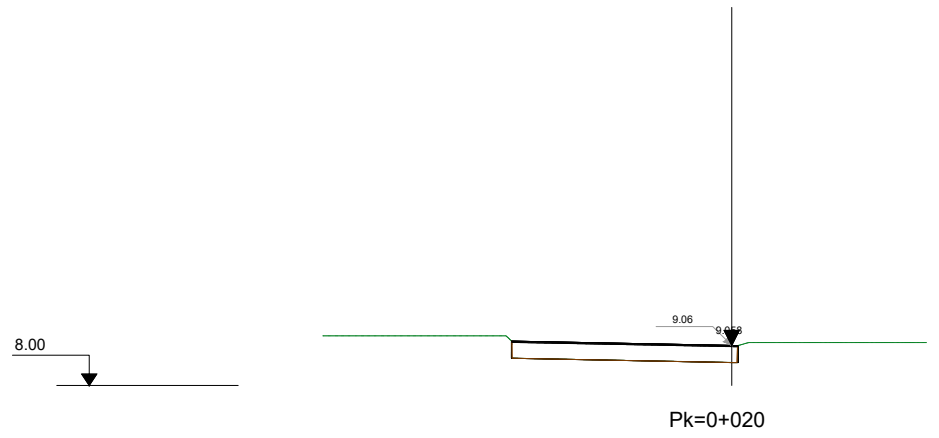
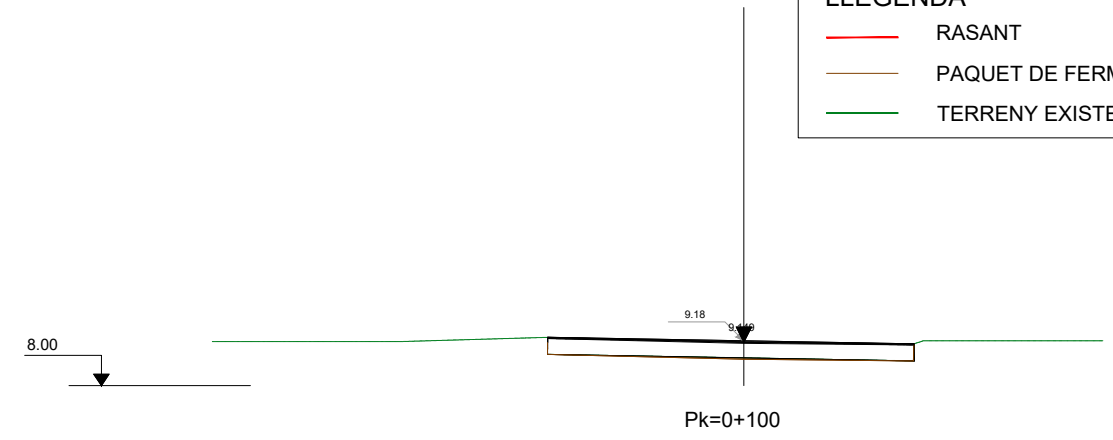
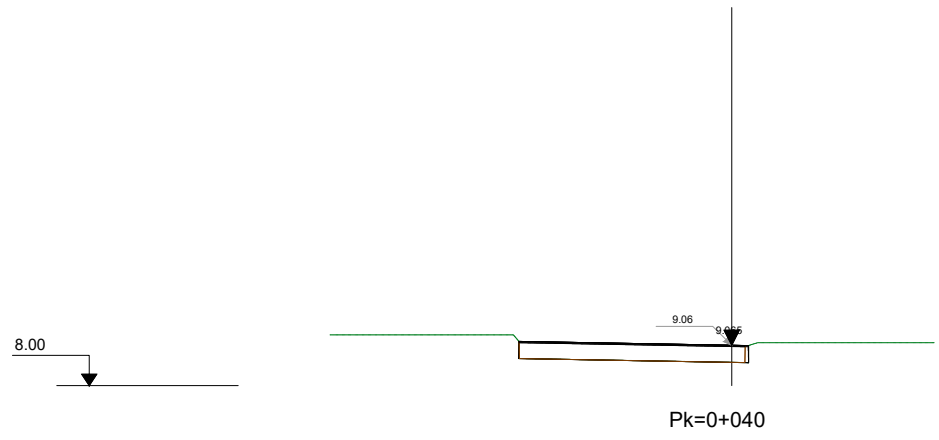

Eix_1 - Lateral Izq. Ctra.Sta.Creu de Calafell_04



SAMS

Autoria

Equip

Expedient
904523/24

PROJECTE D'EXECUCIÓ

PROJECTE CONSTRUCTIU DE LA MILLORA
DE LA PAVIMENTACIÓ DEL LATERAL
BANDA MAR DE LA C-245
SANT BOI DE LLOBREGAT

DG DEFINICIÓ GEOMÈTRICA



JULIOL 2025 PERFILS TRANSVERSALS



DG.02.01

V.00 DD/MM/AAAA

A3 E:

LLEGENDA	
	RASANT
	PAQUET DE FERM
	TERRENY EXISTENT

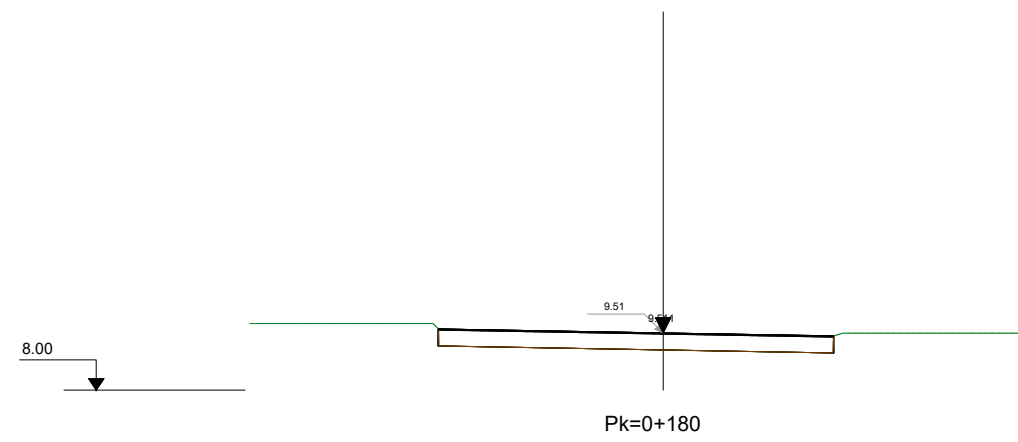
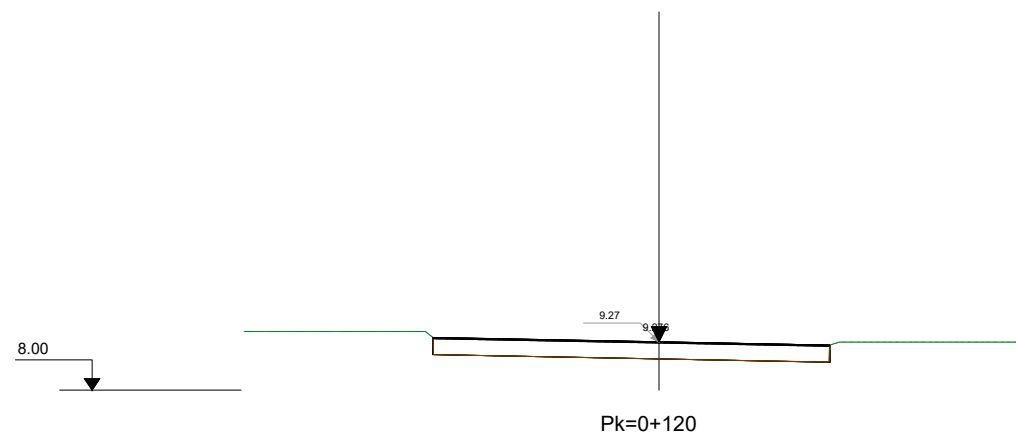
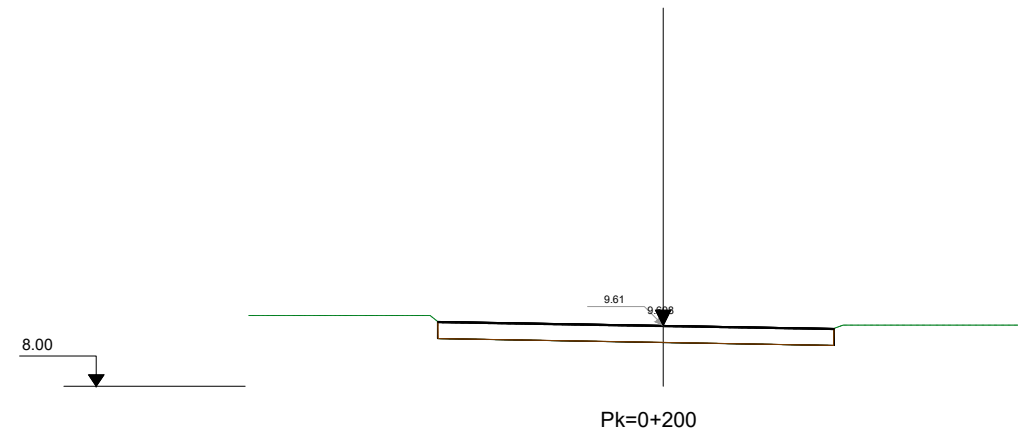
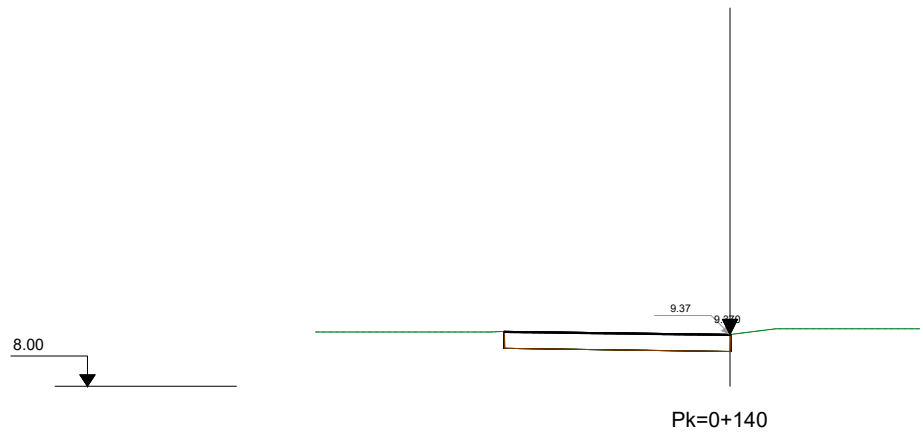
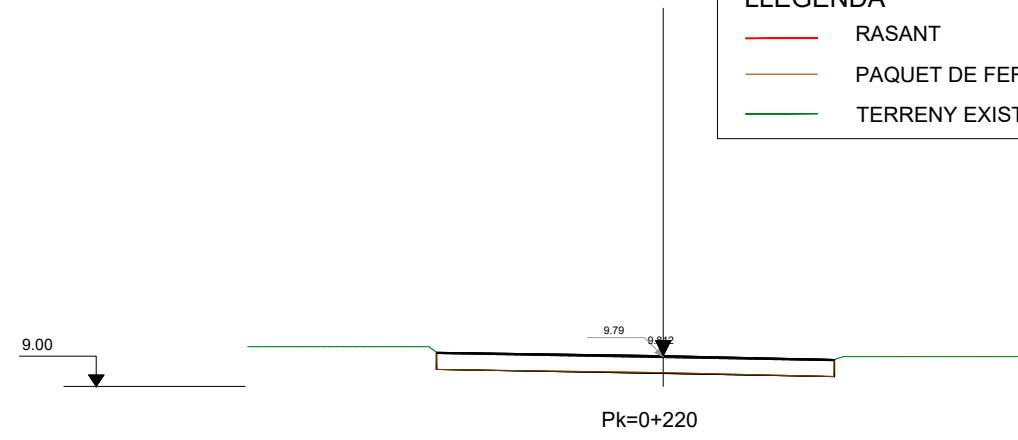
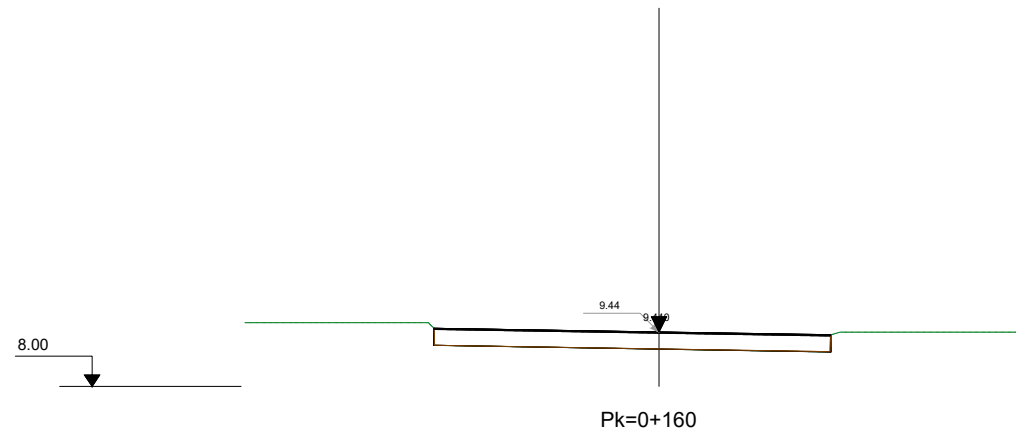

Eix_1 - Lateral Izq. Ctra.Sta.Creu de Calafell_04

W:\OC\IP24048_AMB_Pavimentacio_C-245\06PlExec\02Plans\DG.03_TRANSVERSALS



SAMS

Autoria

Equip

Expedient
904523/24

PROJECTE D'EXECUCIÓ

PROJECTE CONSTRUCTIU DE LA MILLORA
DE LA PAVIMENTACIÓ DEL LATERAL
BANDA MAR DE LA C-245
SANT BOI DE LLOBREGAT

DG DEFINICIÓ GEOMÈTRICA



JULIOL 2025 PERFILS TRANSVERSALS



DG.02.02

V.00 DD/MM/AAAA

A3 E:

LLEGENDA	
	RASANT
	PAQUET DE FERM
	TERRENY EXISTENT

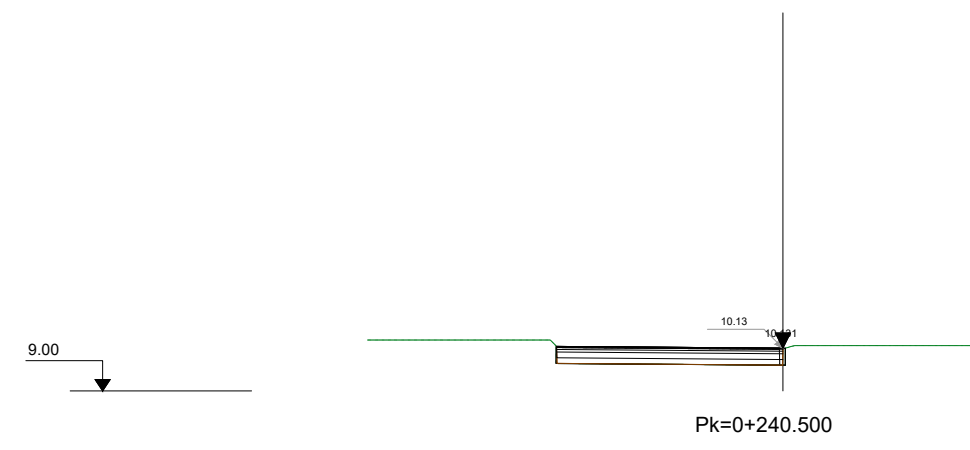
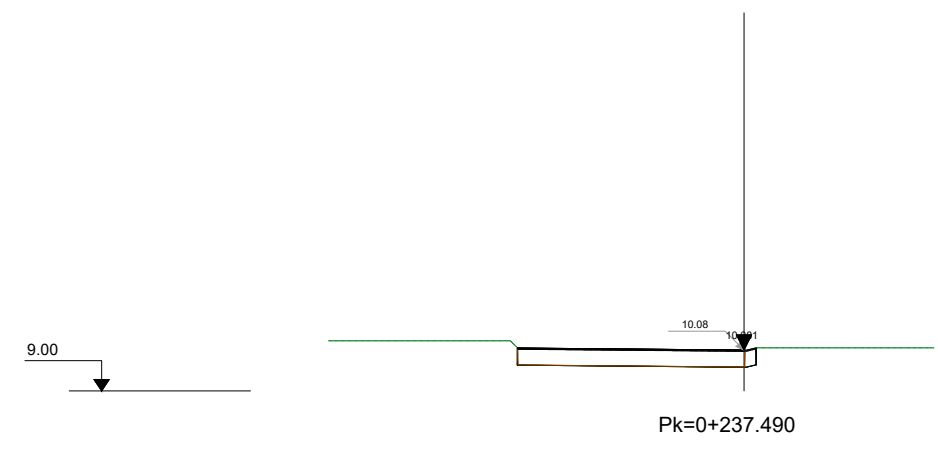
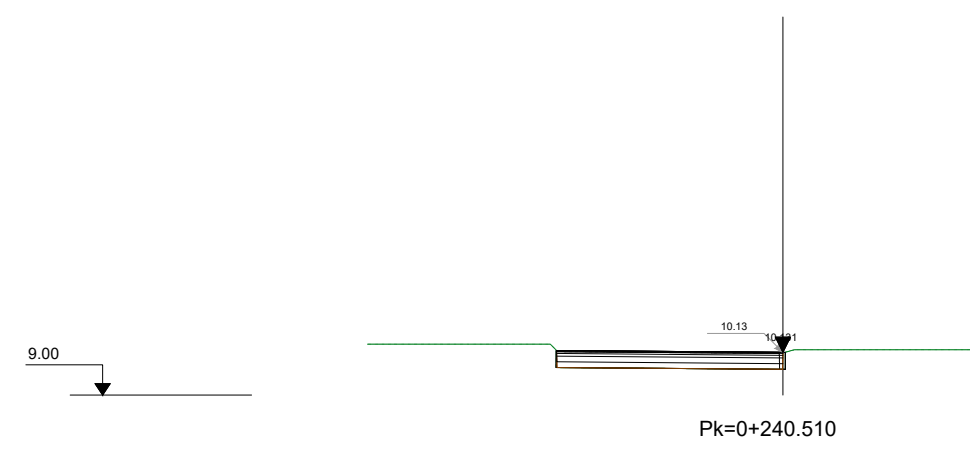
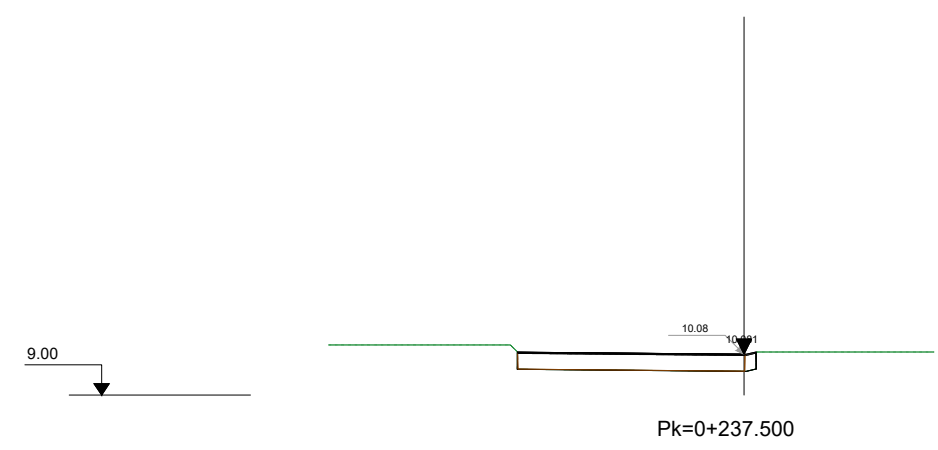
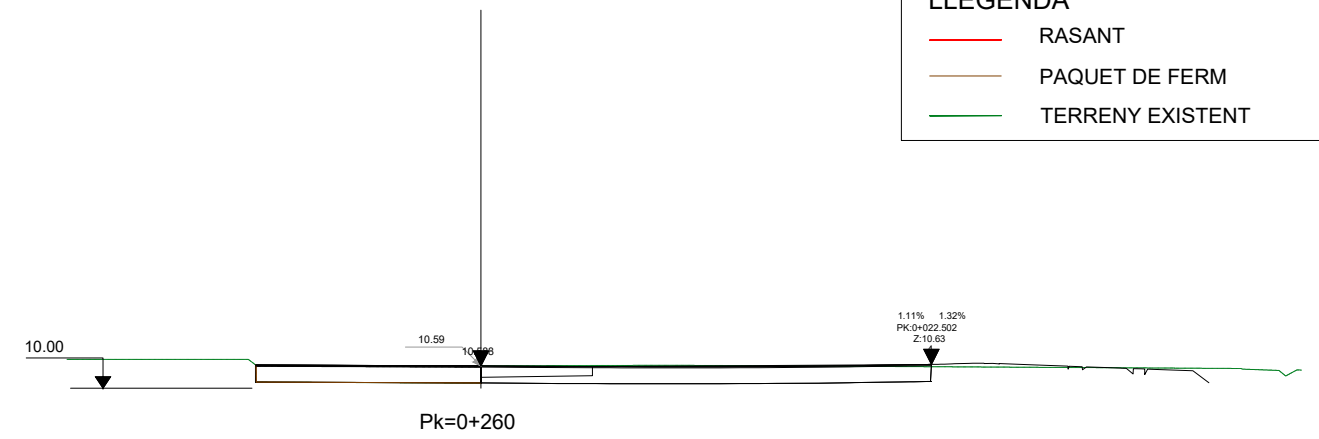
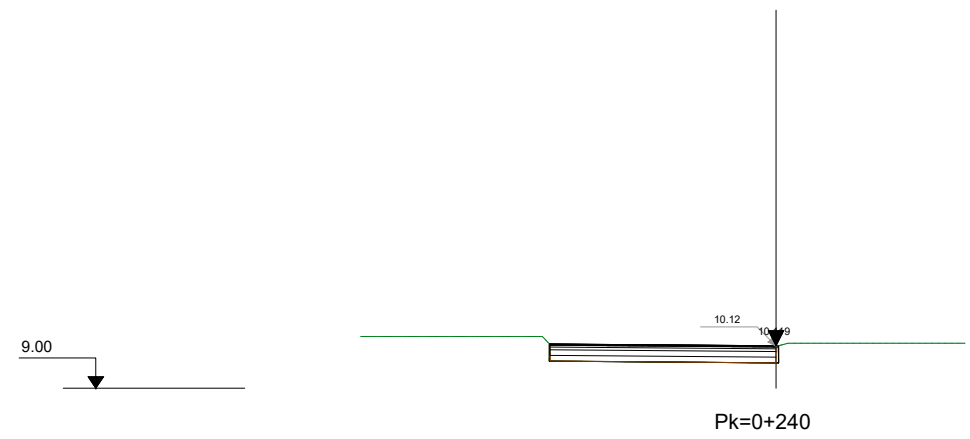

Eix_1 - Lateral Izq. Ctra.Sta.Creu de Calafell_04

W:\OCIP24048_AMB_Pavimentacio_C-245\06P1Exec02Plans\IDG.03_TRANSVERSALS



SAMS



Equip

Expedient
904523/24

PROJECTE D'EXECUCIÓ

PROJECTE CONSTRUCTIU DE LA MILLORA
DE LA PAVIMENTACIÓ DEL LATERAL
BANDA MAR DE LA C-245
SANT BOI DE LLOBREGAT

DG DEFINICIÓ GEOMÈTRICA



JULIOL 2025

PERFIS TRANSVERSALS



DG.02.03
V.00 DD/MM/AAAA

A3 E:

LLEGENDA	
	RASANT
	PAQUET DE FERM
	TERRENY EXISTENT

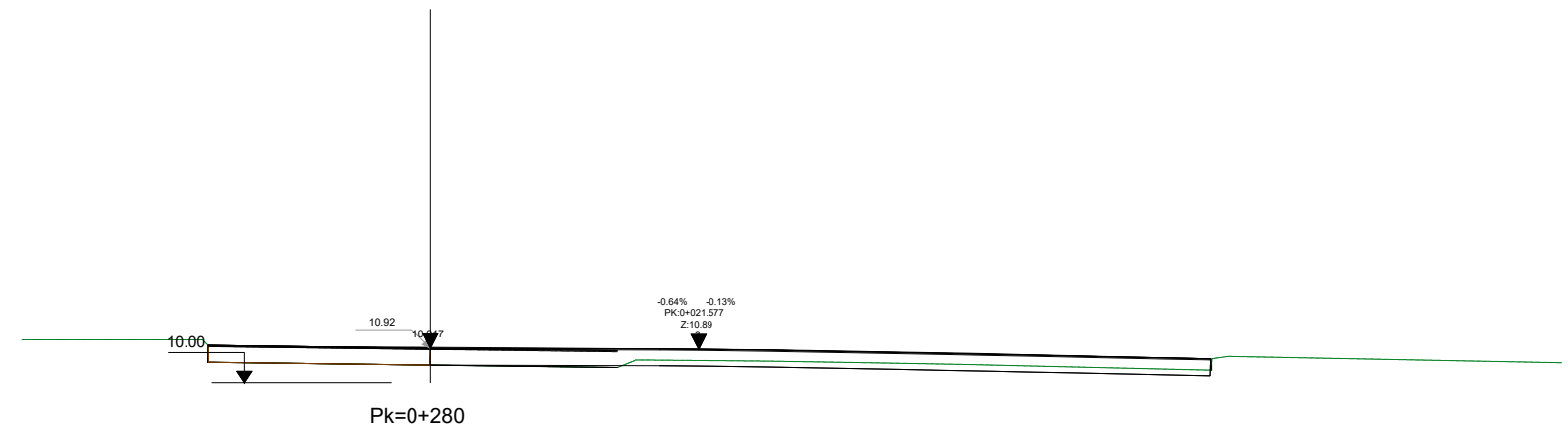
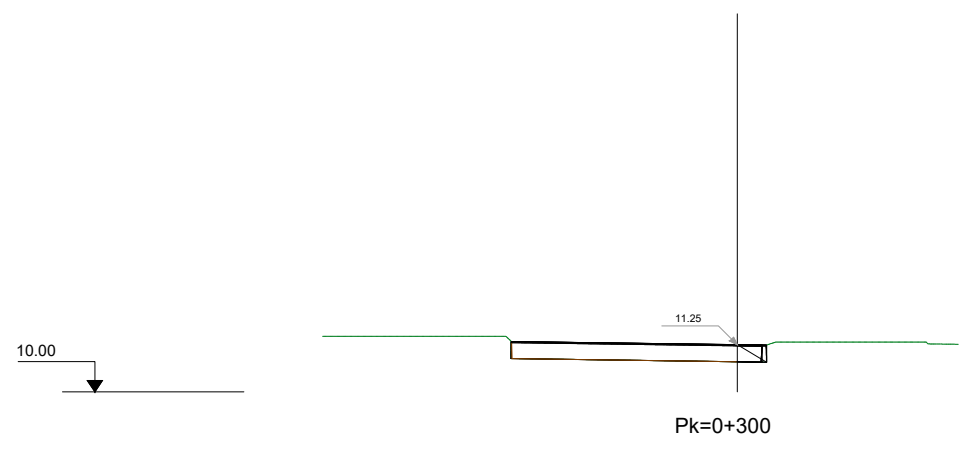
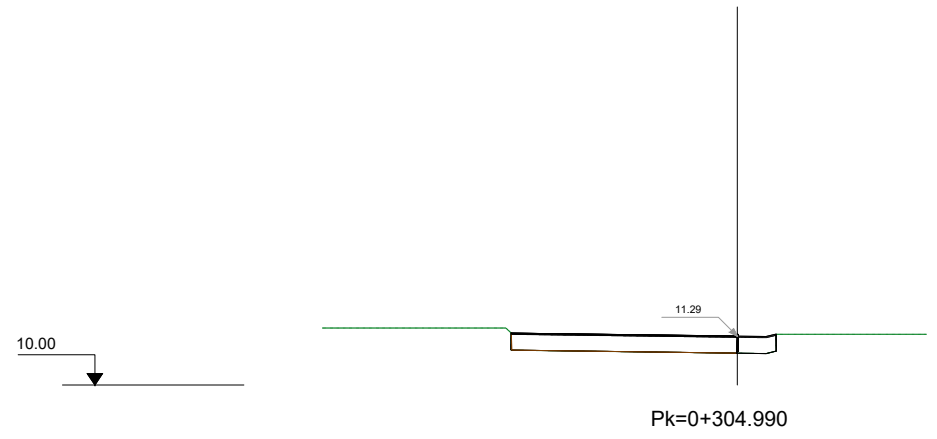

Eix_1 - Lateral Izq. Ctra.Sta.Creu de Calafell_04

W:\OCIP\24048_AMB_Pavimentacio_C-245\06P1Exec\02Plans\DG.03_TRANSVERSALS



SAMS

Autoria

Equip

Expedient
904523/24

PROJECTE D'EXECUCIÓ

PROJECTE CONSTRUCTIU DE LA MILLORA
DE LA PAVIMENTACIÓ DEL LATERAL
BANDA MAR DE LA C-245
SANT BOI DE LLOBREGAT

DG DEFINICIÓ GEOMÈTRICA

JULIOL 2025 PERFILES TRANSVERSALS

 **DG.02.04**
V.00 DD/MM/AAAA
A3 E:

LLEGENDA

- RASANT
- PAQUET DE FERM
- TERRENY EXISTENT

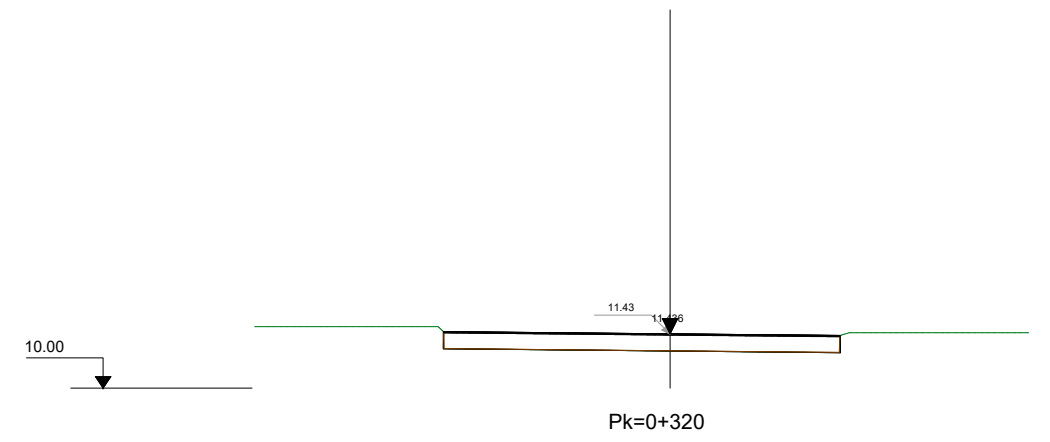
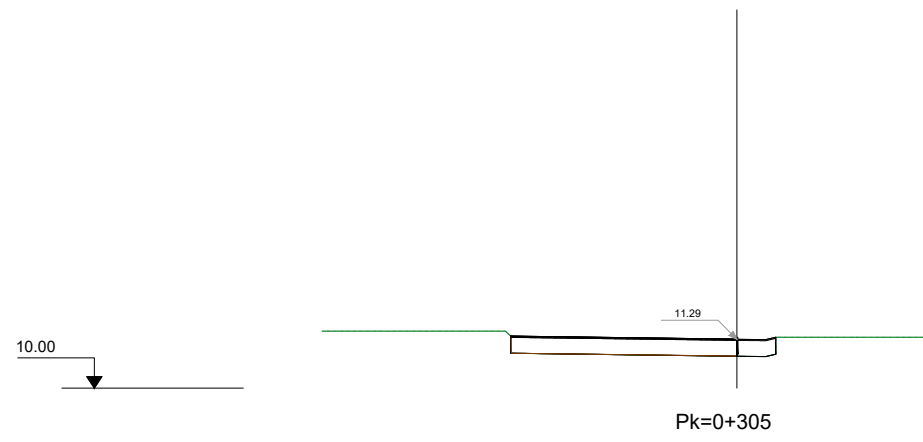
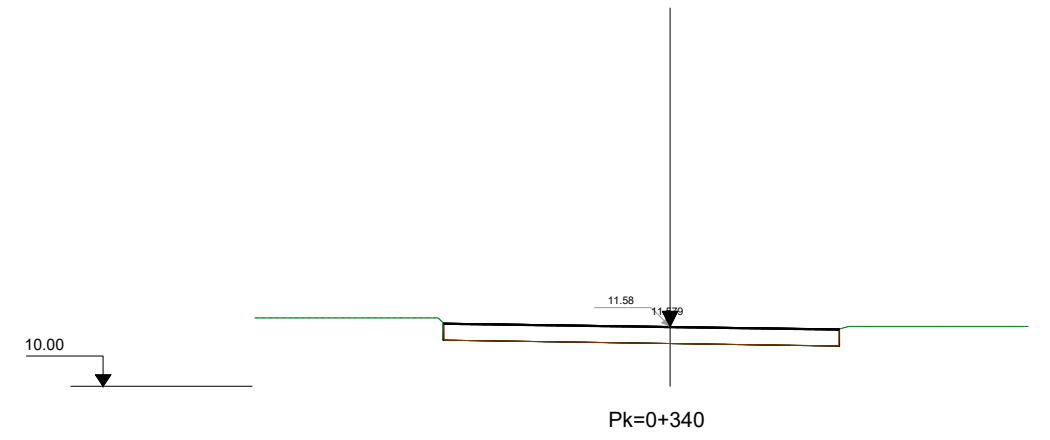
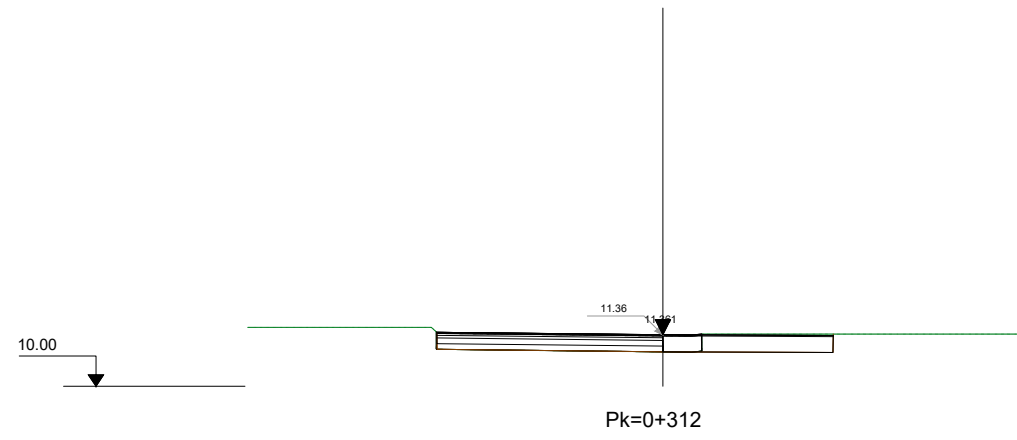
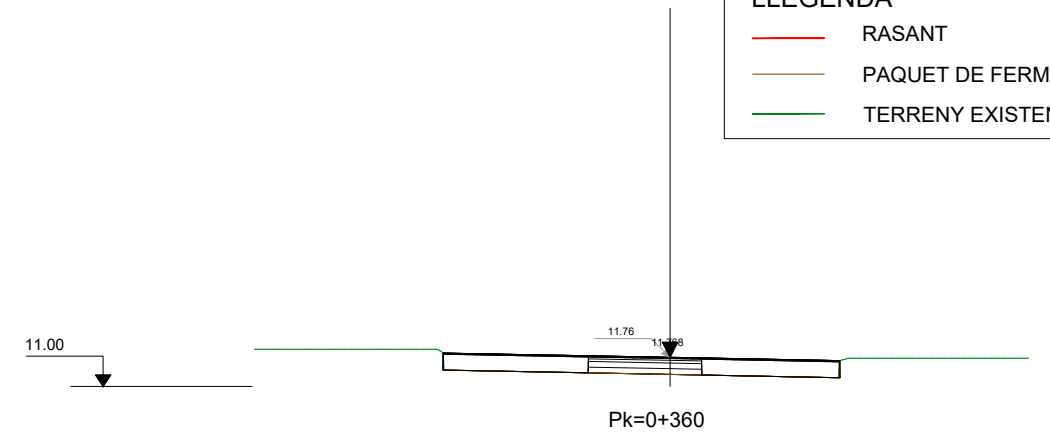
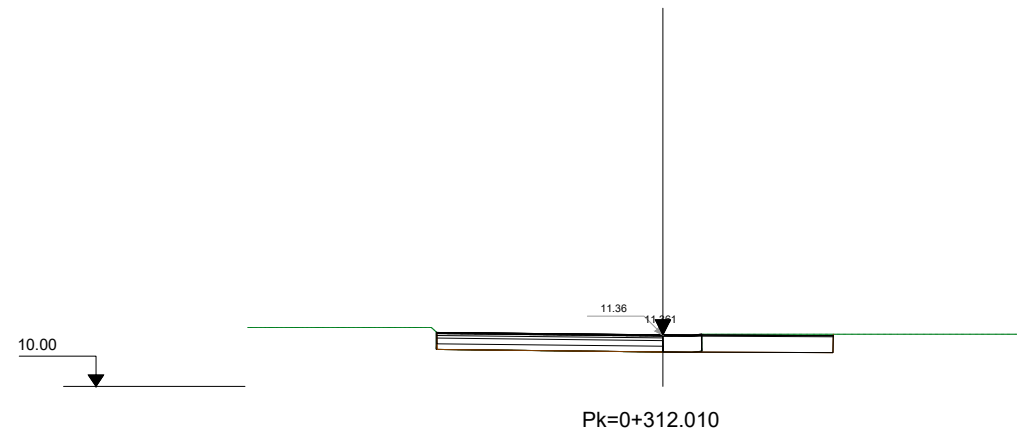

Eix_1 - Lateral Izq. Ctra.Sta.Creu de Calafell_04

W:\OCIP\24048_AMB_Pavimentació_C-245\06P\Exec\02Planois\DG.03_TRANSVERSALS



SAMS

Autoria

Equip

Expedient
904523/24

PROJECTE D'EXECUCIÓ

PROJECTE CONSTRUCTIU DE LA MILLORA
DE LA PAVIMENTACIÓ DEL LATERAL
BANDA MAR DE LA C-245
SANT BOI DE LLOBREGAT

DG DEFINICIÓ GEOMÈTRICA

JULIOL 2025 PERFILS TRANSVERSALS



DG.02.05

V.00 DD/MM/AAAA

A3 E:

W:\OCIP\24048_AMB_Pavimentado_C-245\06PlExec\02Plans\DG.03_TRANSVERSALS

LLEGENDA

- RASANT
- PAQUET DE FERM
- TERRENY EXISTENT

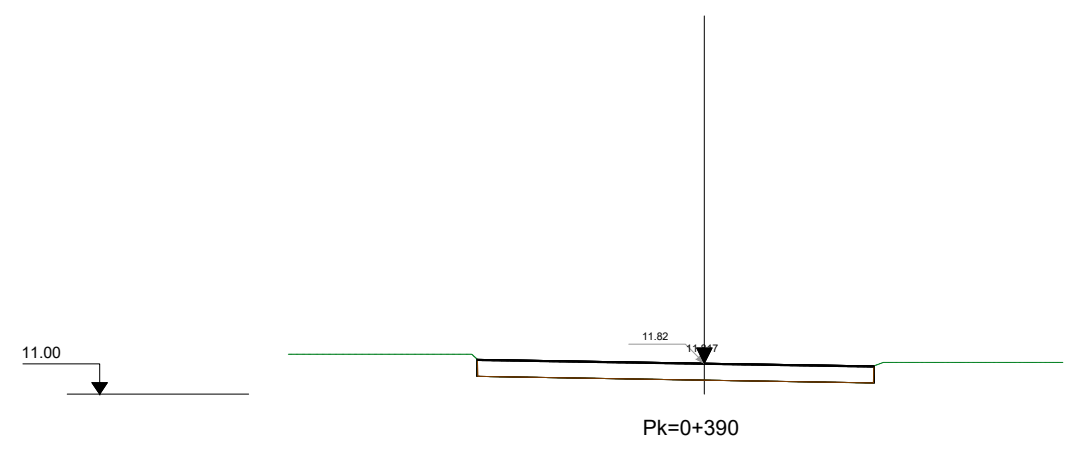
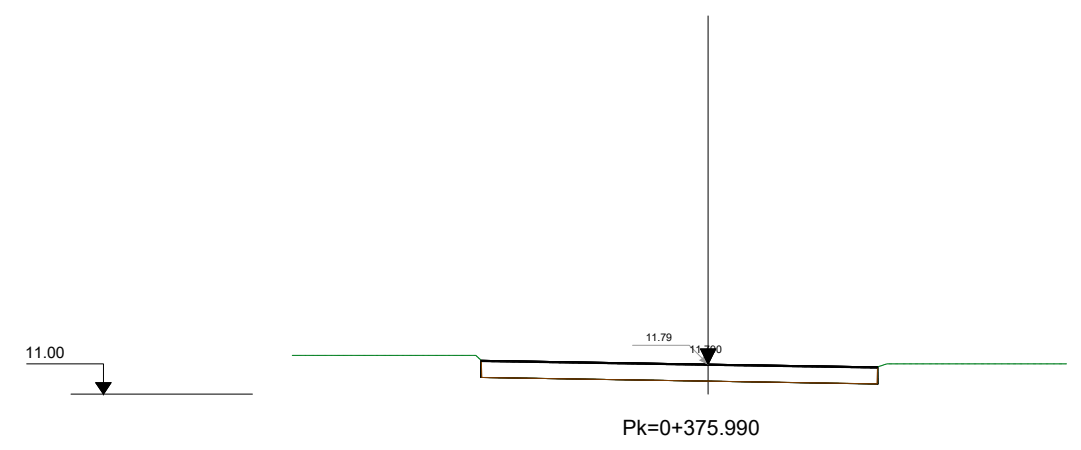
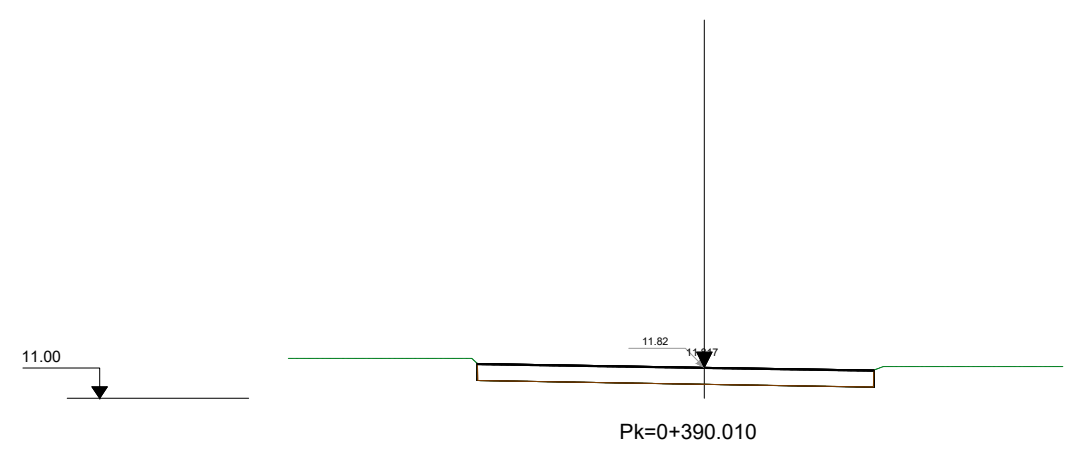
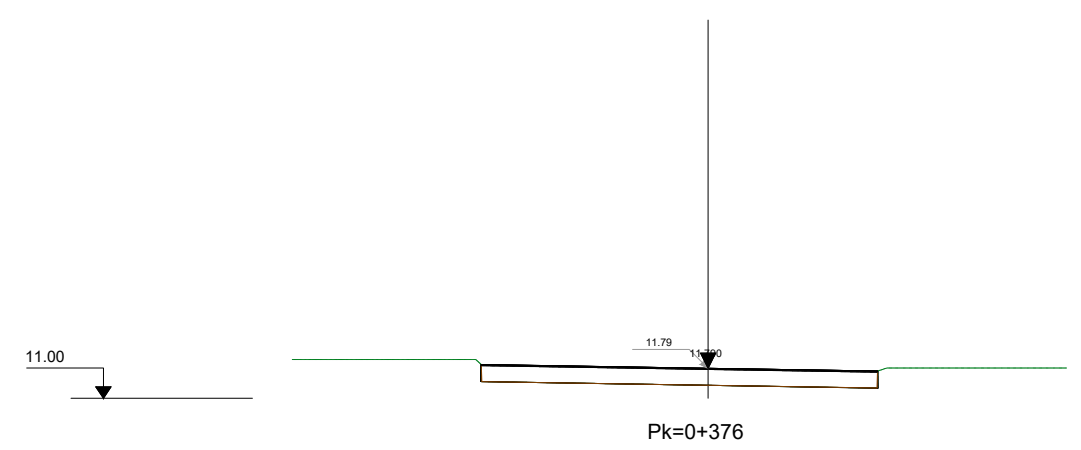
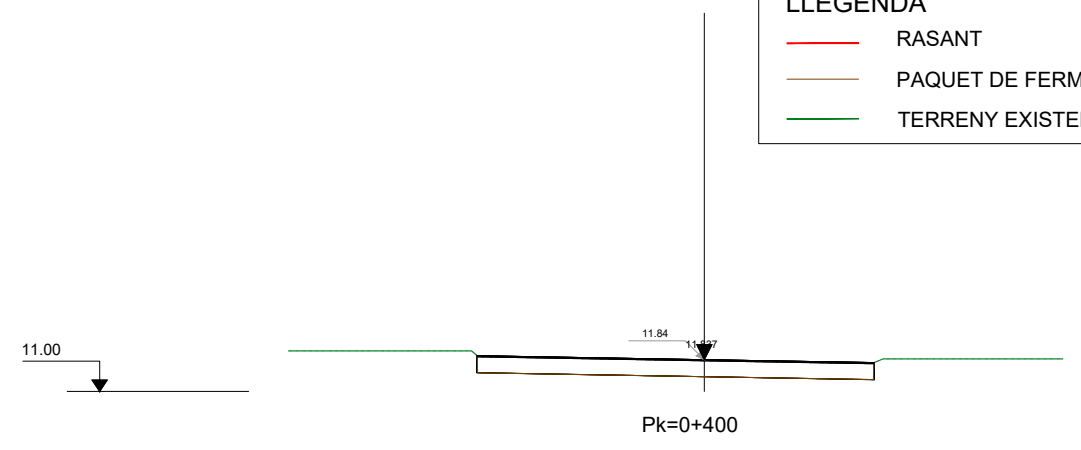
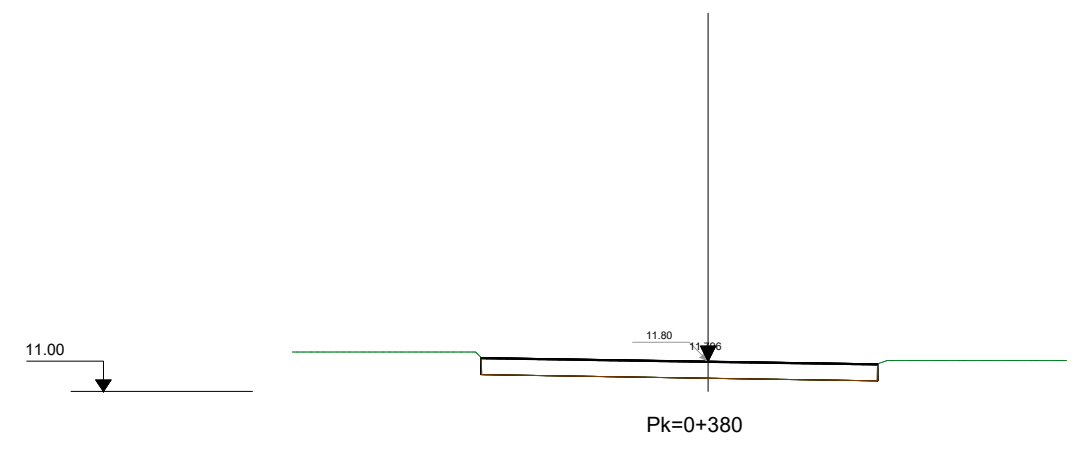

Eix_1 - Lateral Izq. Ctra.Sta.Creu de Calafell_04

LLEGENDA

- RASANT
- PAQUET DE FERM
- TERRENY EXISTENT

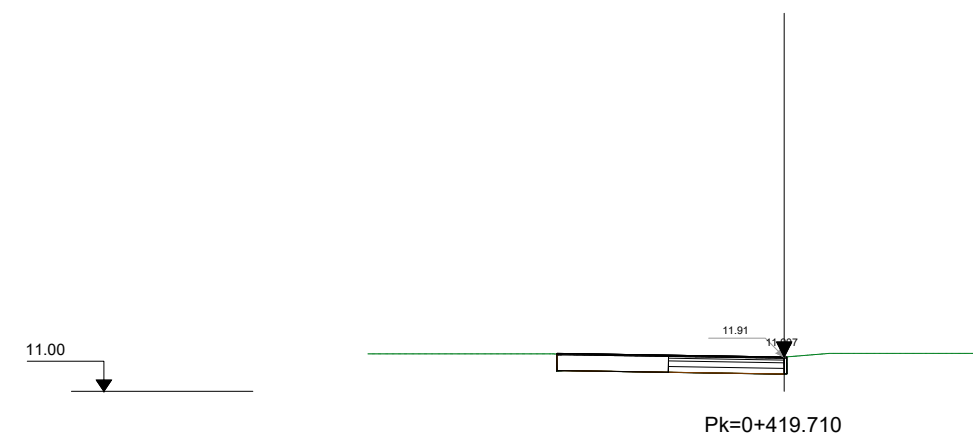
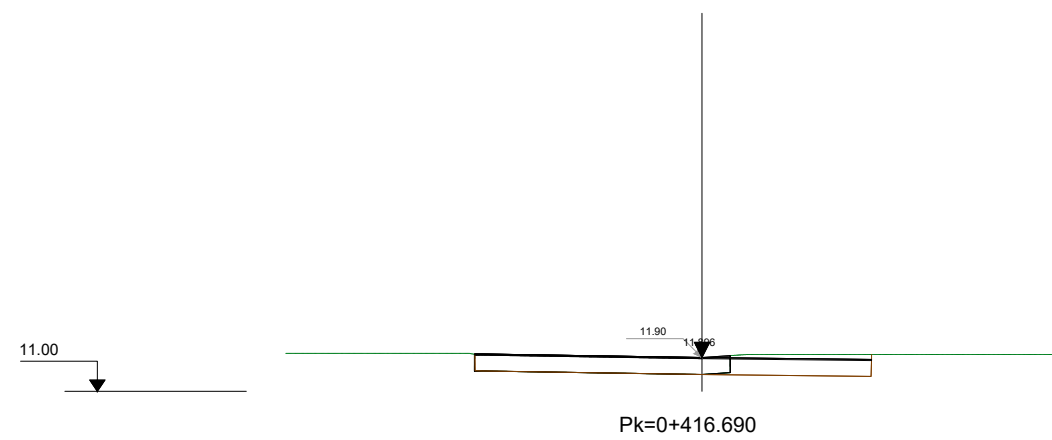
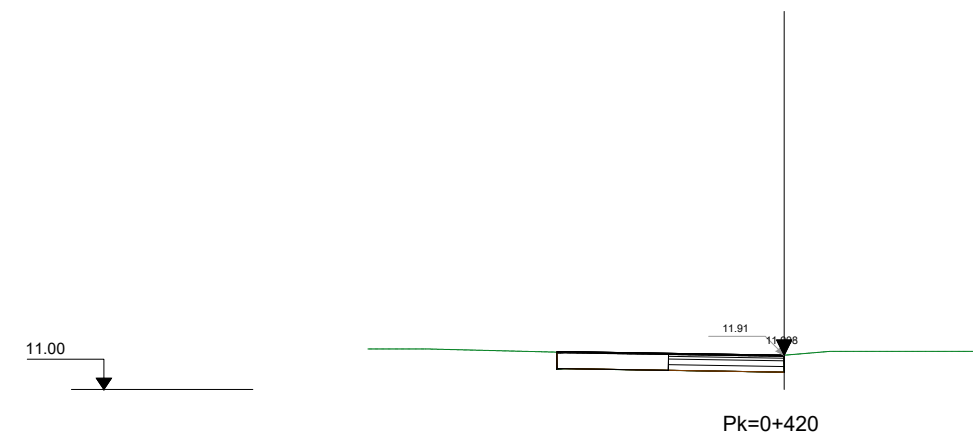
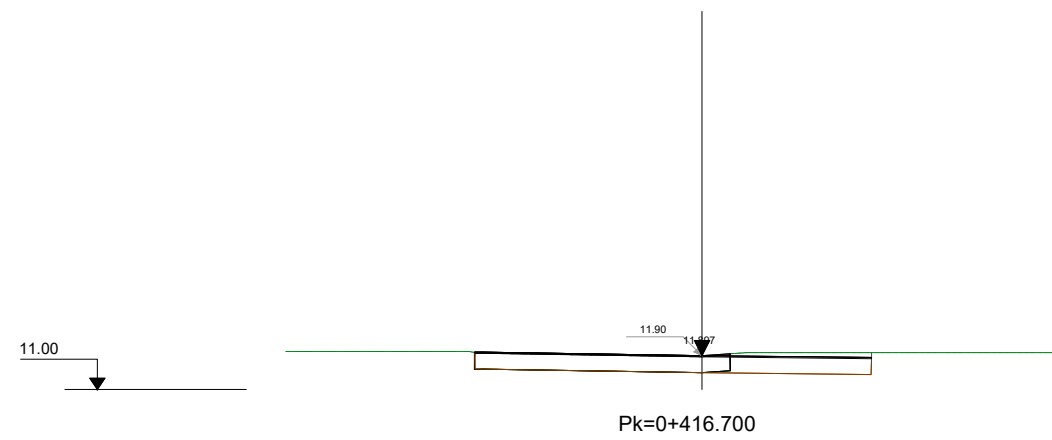
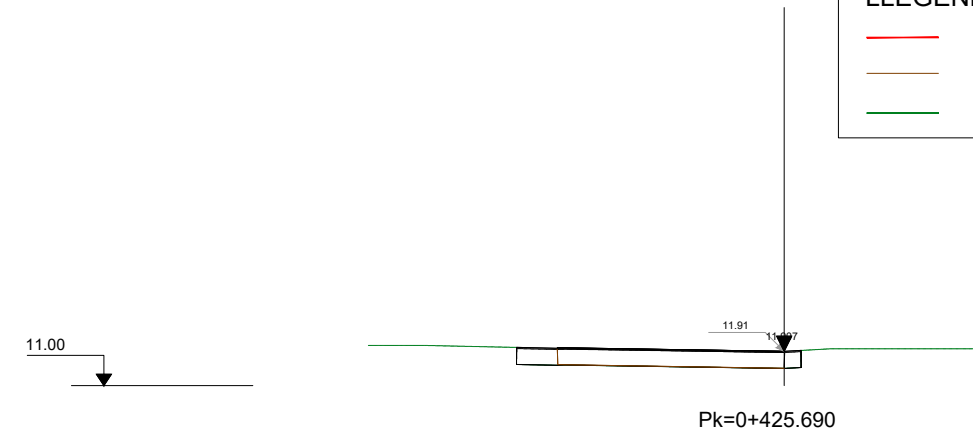
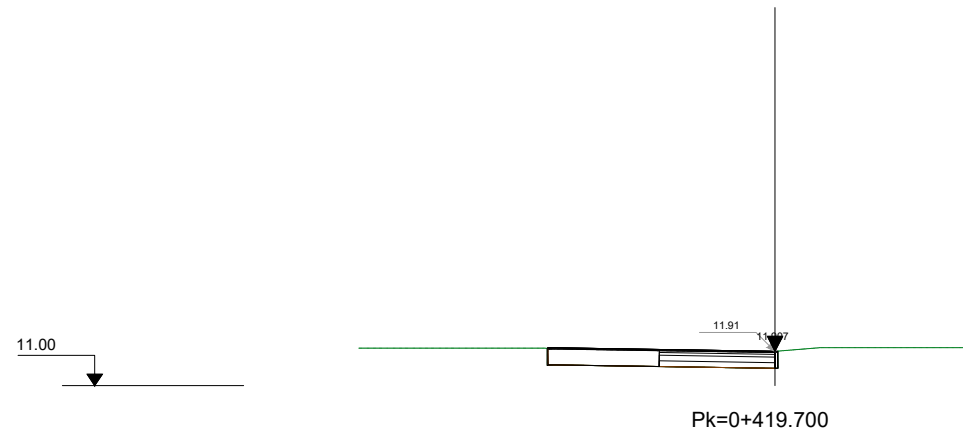

Eix_1 - Lateral Izq. Ctra.Sta.Creu de Calafell_04

W:\OC\IP24048_AMB_Pavimentado_C-245\06PlExec\02Planoi\DG.03_TRANSVERSALS



SAMS

Autoria

Equip

Expedient
904523/24

PROJECTE D'EXECUCIÓ

PROJECTE CONSTRUCTIU DE LA MILLORA
DE LA PAVIMENTACIÓ DEL LATERAL
BANDA MAR DE LA C-245
SANT BOI DE LLOBREGAT

DG DEFINICIÓ GEOMÈTRICA

JULIOL 2025 PERFILS TRANSVERSALS



DG.02.07

V.00 DD/MM/AAAA

A3 E:

LLEGENDA

- RASANT
- PAQUET DE FERM
- TERRENY EXISTENT

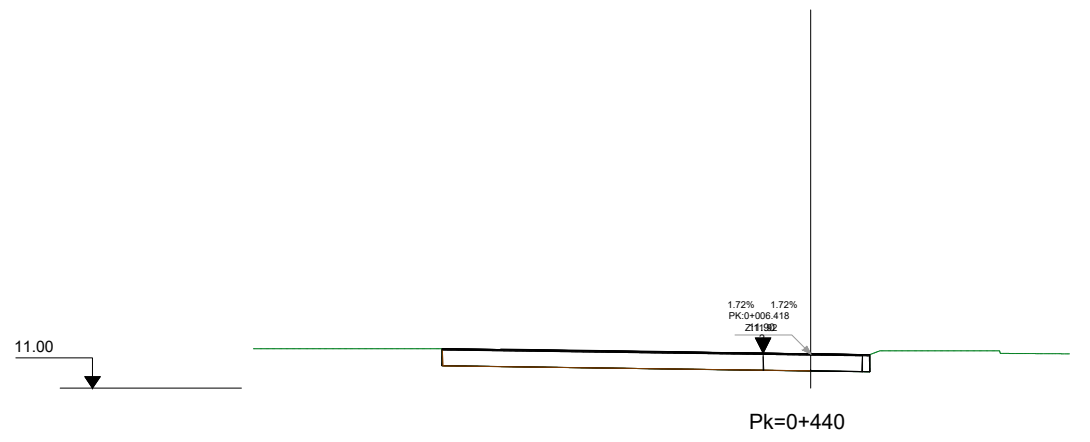
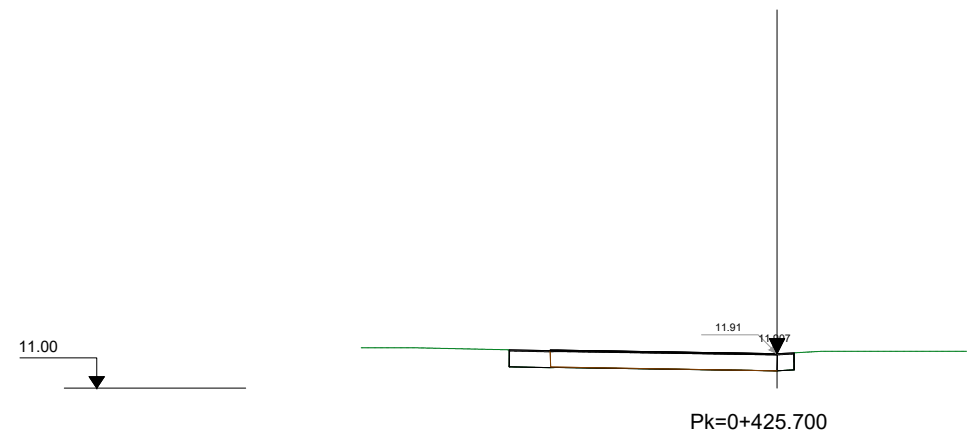
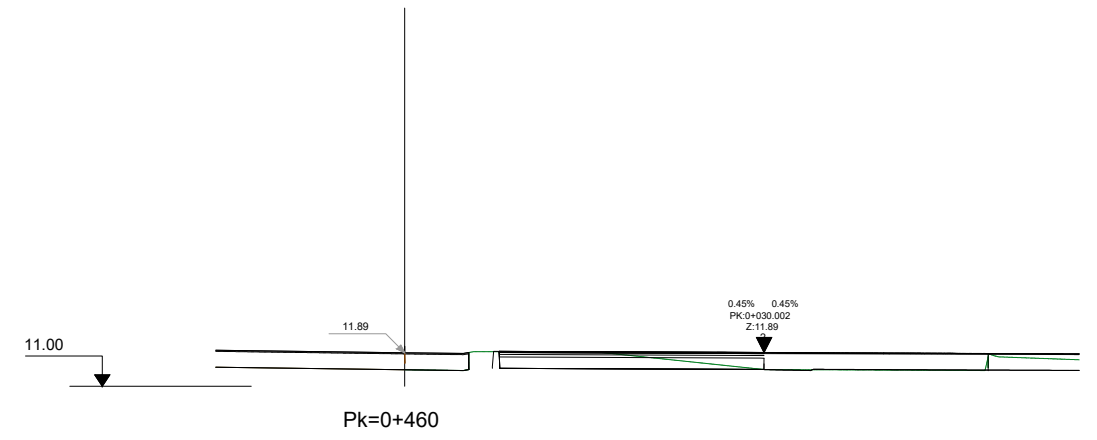
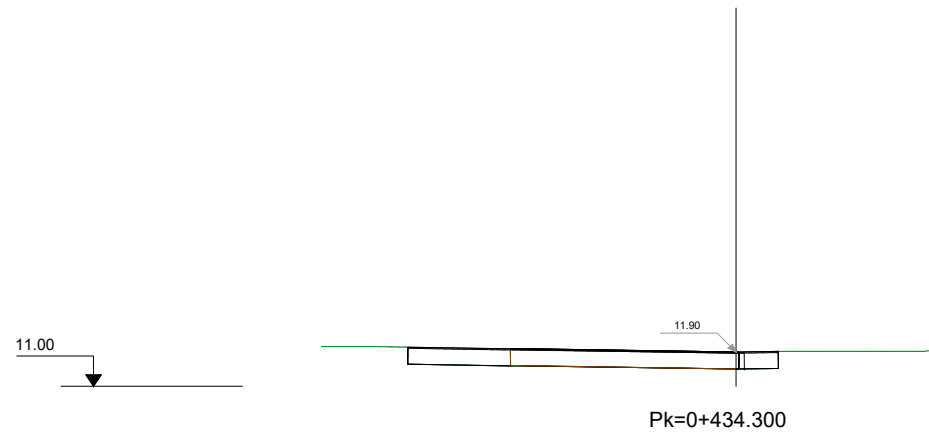
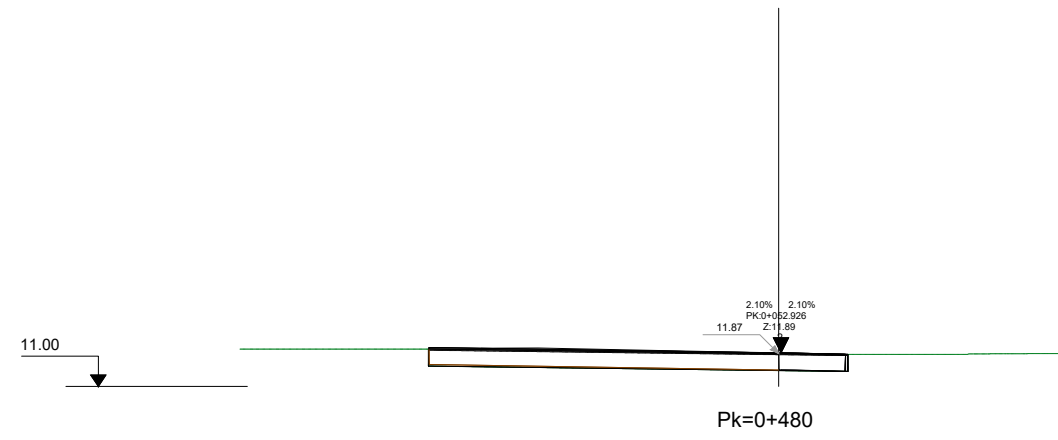
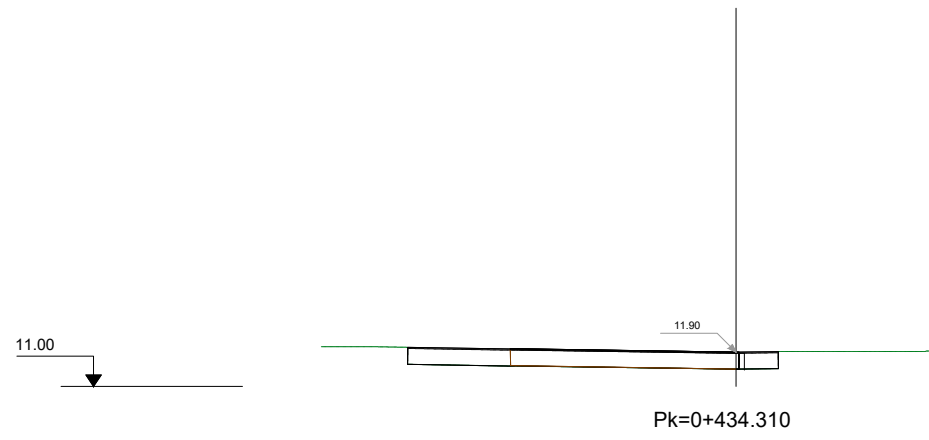

Eix_1 - Lateral Izq. Ctra.Sta.Creu de Calafell_04

W:\OC\IP24048_AMB_Pavimentado_C-245\06PlExec\02Planois\DG.03_TRANSVERSALS



SAMS

Autoria

Equip

Expedient
904523/24

PROJECTE D'EXECUCIÓ

PROJECTE CONSTRUCTIU DE LA MILLORA
DE LA PAVIMENTACIÓ DEL LATERAL
BANDA MAR DE LA C-245
SANT BOI DE LLOBREGAT

DG DEFINICIÓ GEOMÈTRICA

JULIOL 2025

PERFIS TRANSVERSALS



DG.02.08

V.00 DD/MM/AAAA

A3 E:

LLEGENDA

- RASANT
- PAQUET DE FERM
- TERRENY EXISTENT

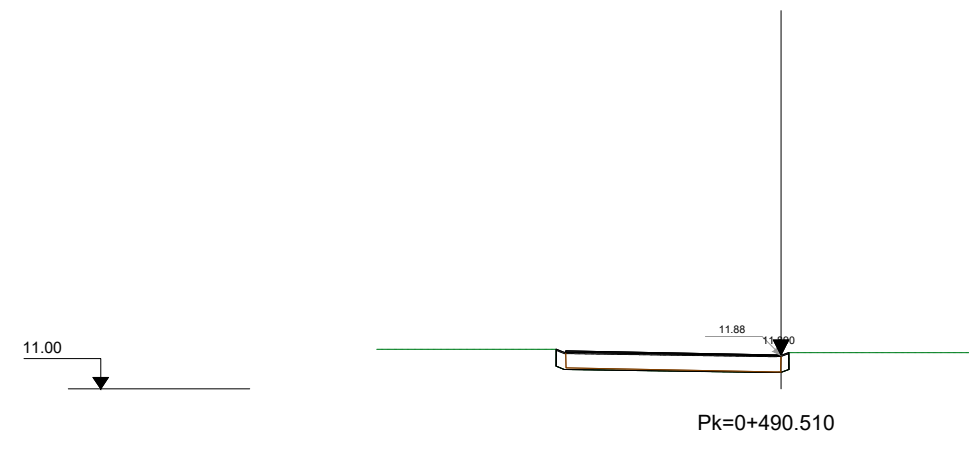
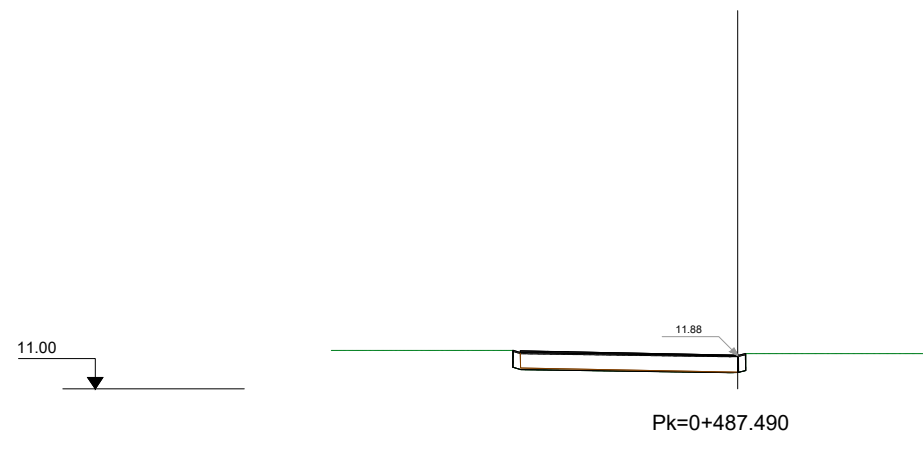
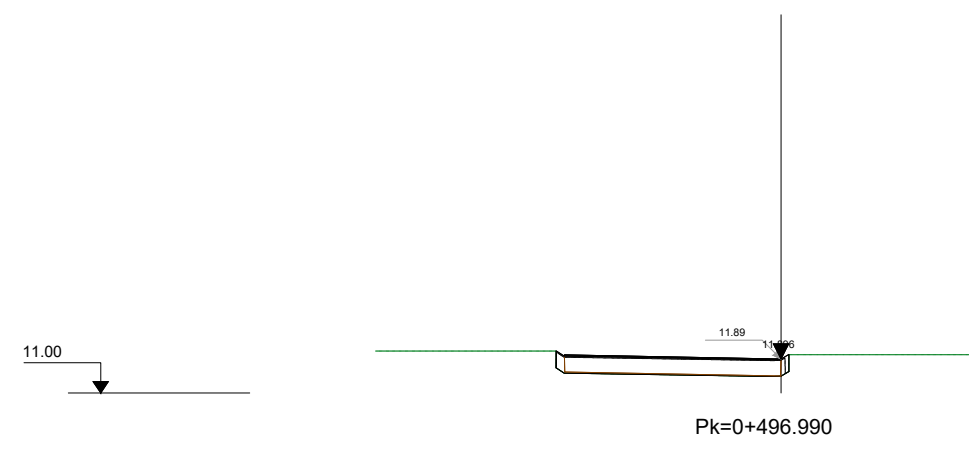
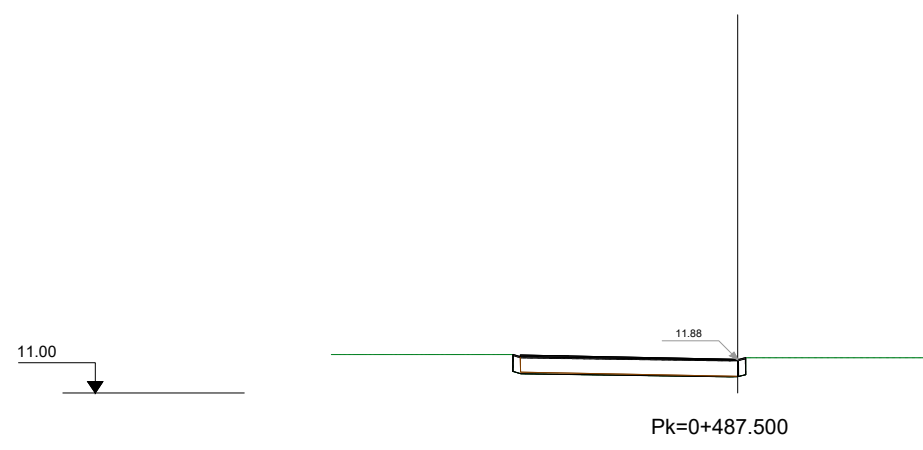
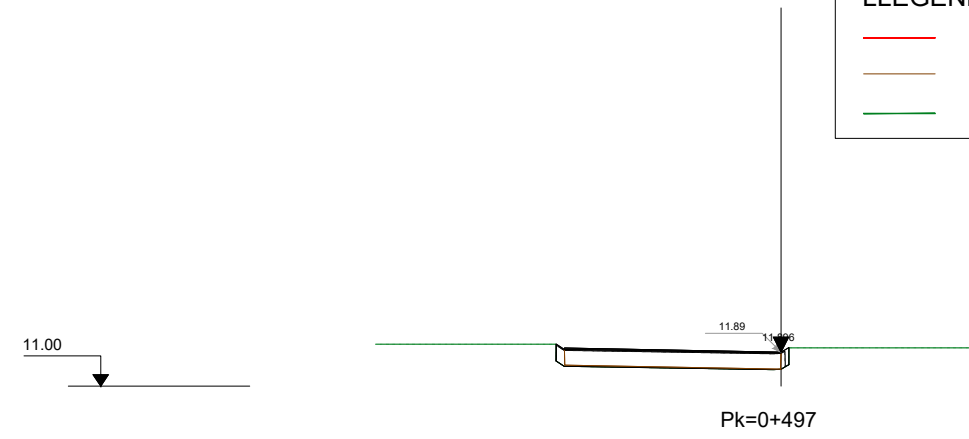
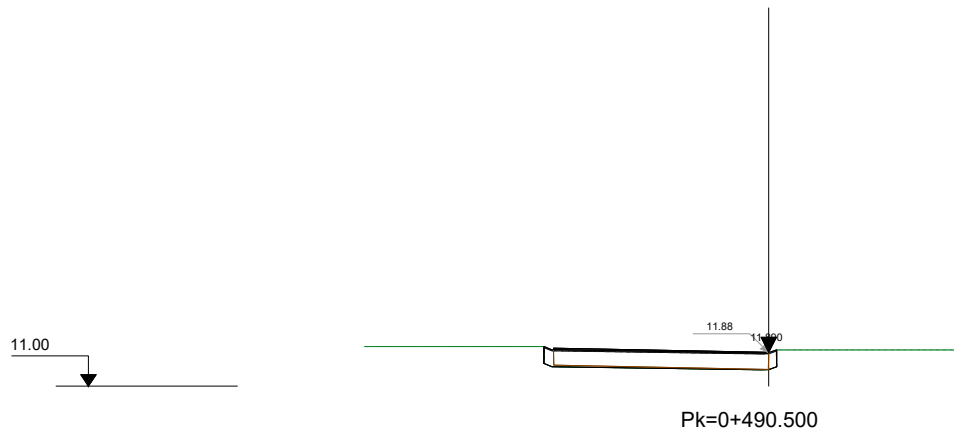

Eix_1 - Lateral Izq. Ctra.Sta.Creu de Calafell_04

W:\OC\IP24048_AMB_Pavimentado_C-245\06PIExec\02Planois\DG.03_TRANSVERSALS

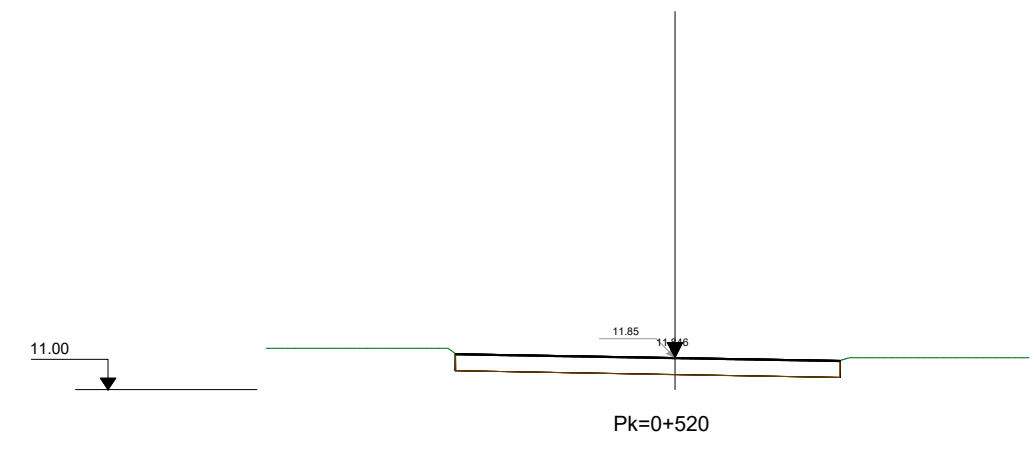
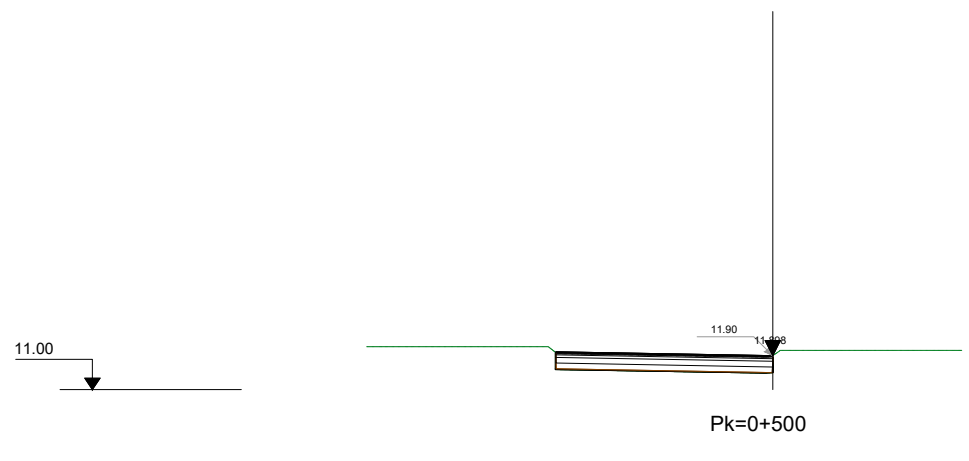
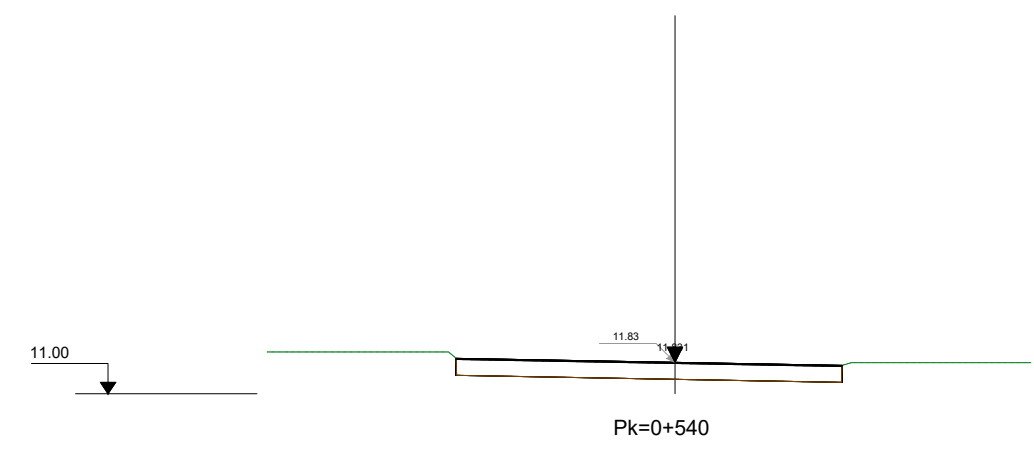
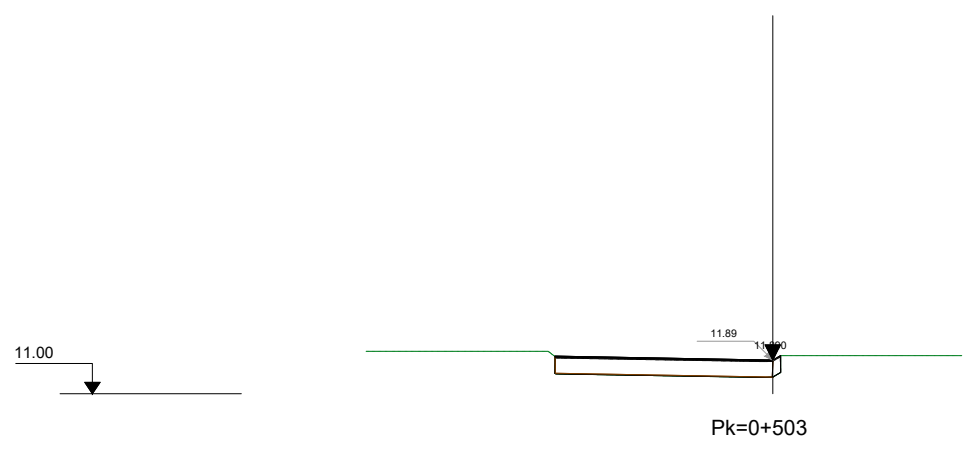
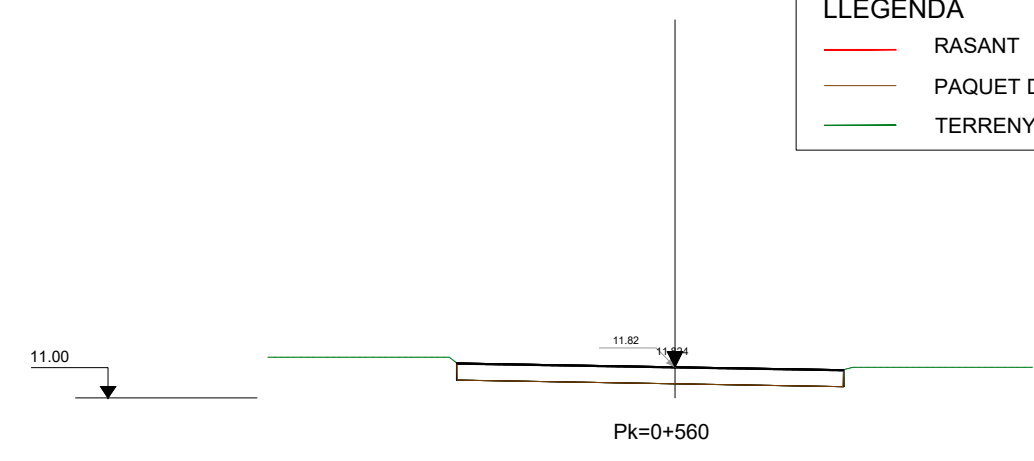
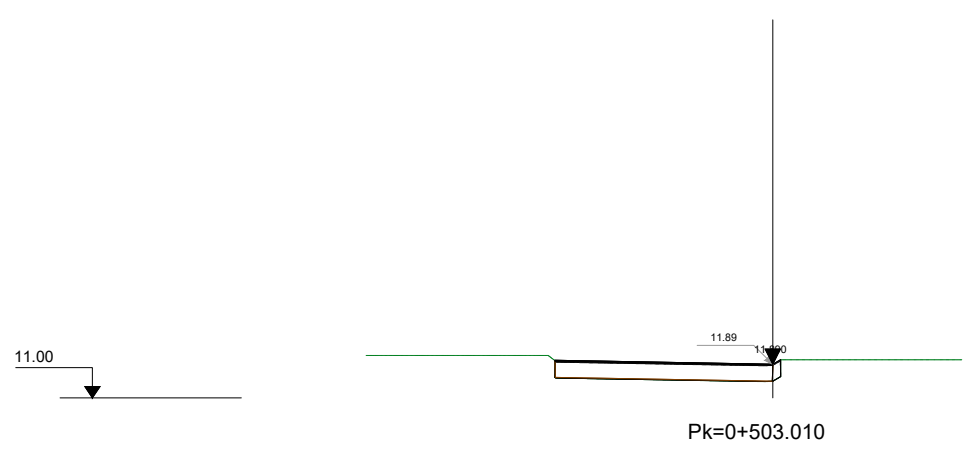

LLEGENDA

- RASANT
- PAQUET DE FERM
- TERRENY EXISTENT



Eix_1 - Lateral Izq. Ctra.Sta.Creu de Calafell_04

W:\OC\IP24048_AMB_Pavimentacio_C-245\06PIExec\02Plans\IDG.03_TRANSVERSALS

LLEGENDA	
	RASANT
	PAQUET DE FERM
	TERRENY EXISTENT

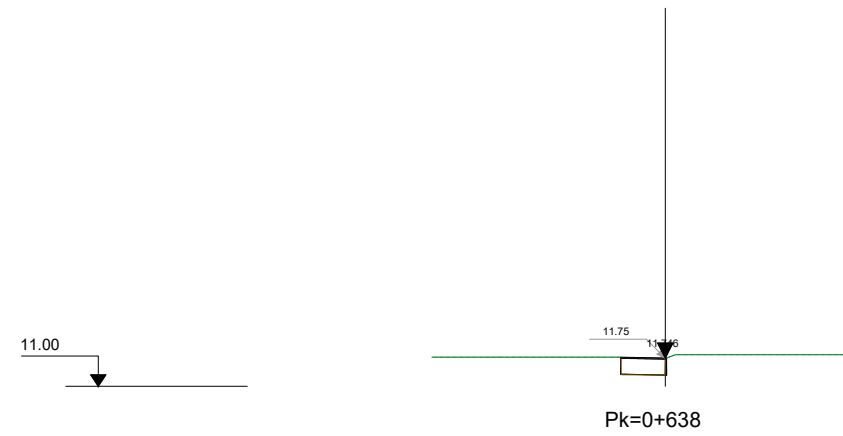
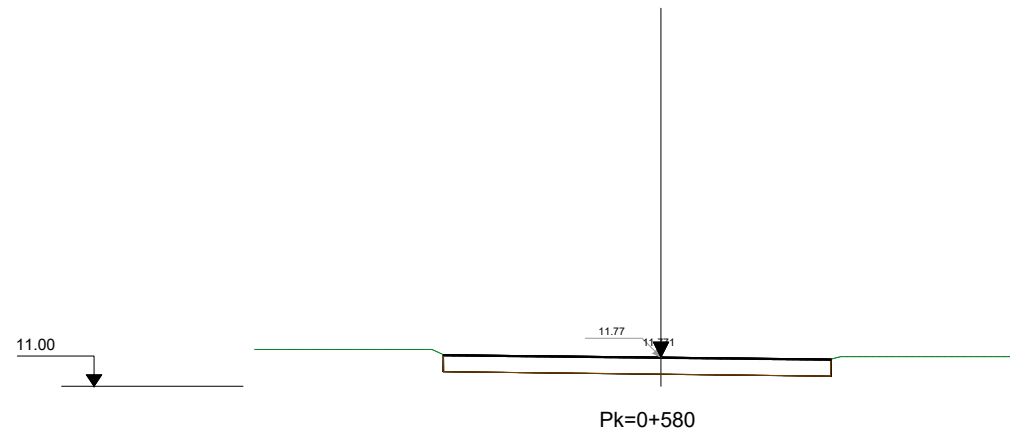
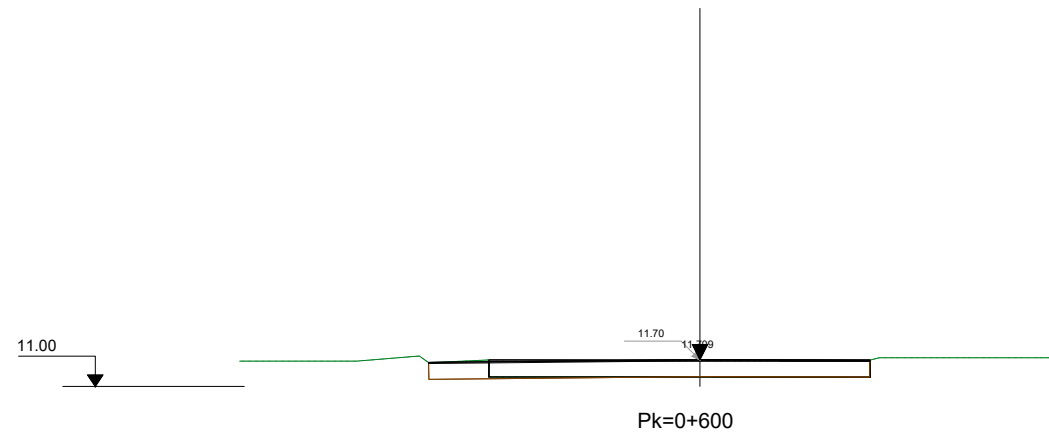
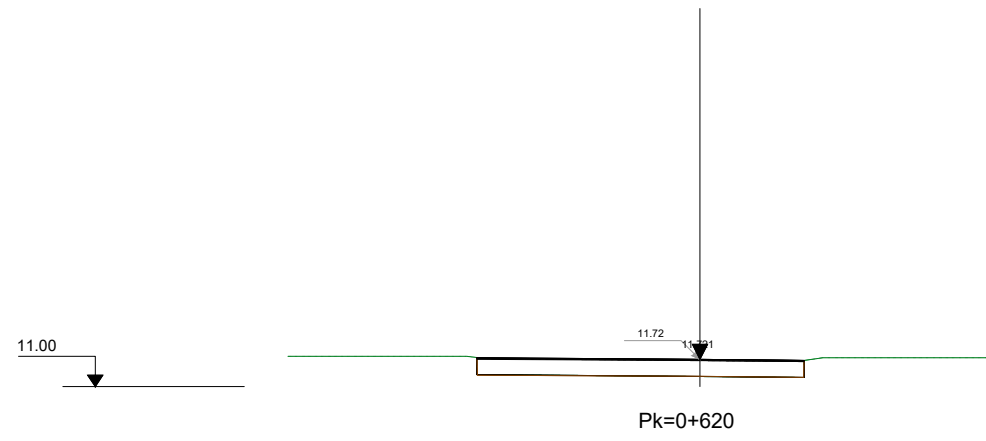

Eix_1 - Lateral Izq. Ctra.Sta.Creu de Calafell_04

W:\OC\IP24048_AMB_Pavimentacio_C-245\06PlExec\02Plans\IDG.03_TRANSVERSALS



SAMS

Autoria

Equip

Expedient
904523/24

PROJECTE D'EXECUCIÓ

PROJECTE CONSTRUCTIU DE LA MILLORA
DE LA PAVIMENTACIÓ DEL LATERAL
BANDA MAR DE LA C-245
SANT BOI DE LLOBREGAT

DG DEFINICIÓ GEOMÈTRICA

JULIOL 2025

PERFILS TRANSVERSALS



DG.02.11

V.00 DD/MM/AAAA

A3 E:

LLEENDA

- RASANT
- PAQUET DE FERM
- TERRENY EXISTENT

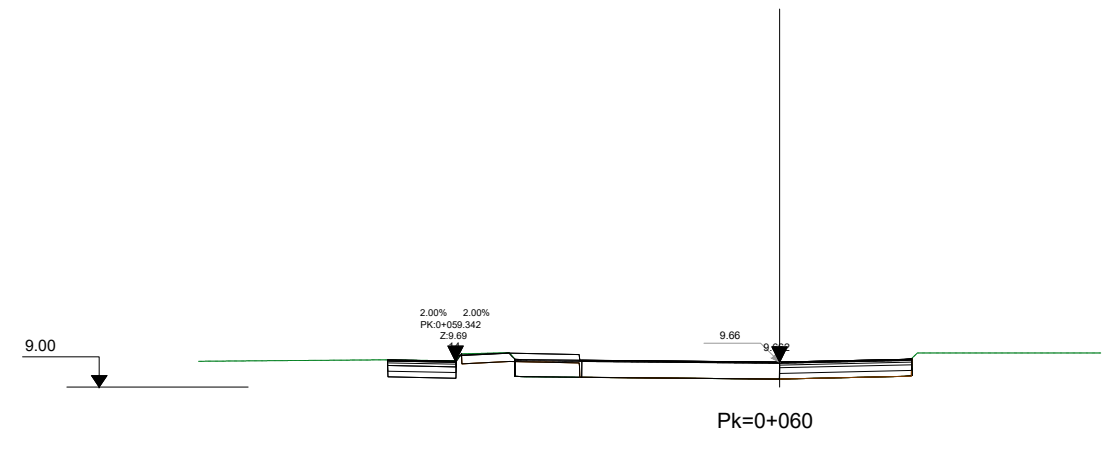
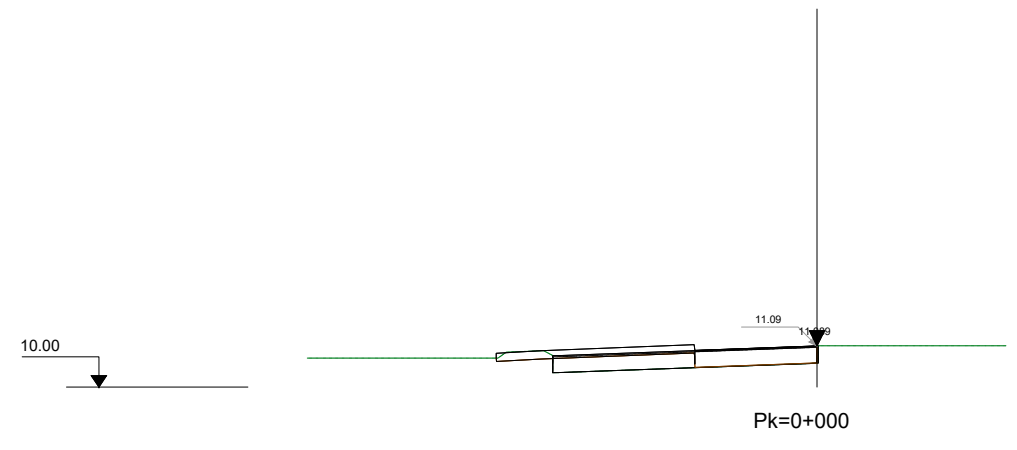
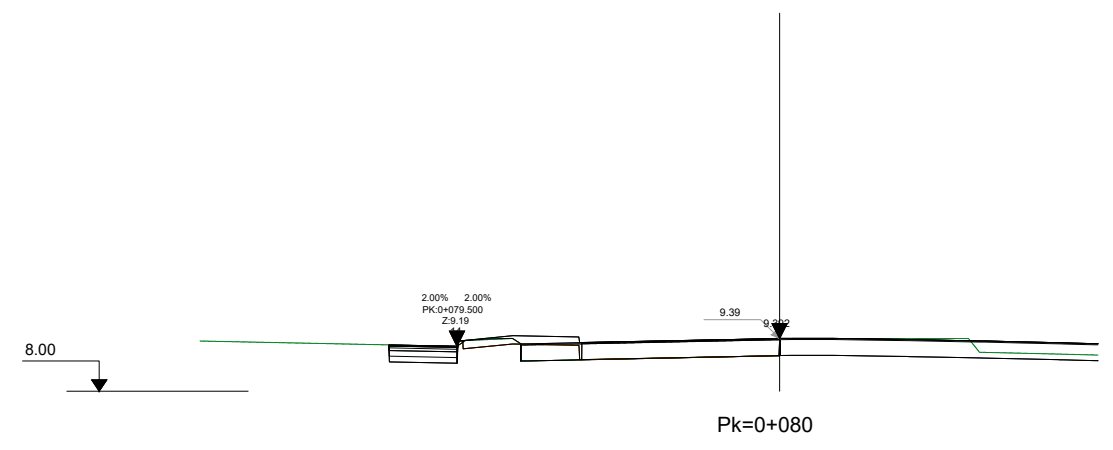
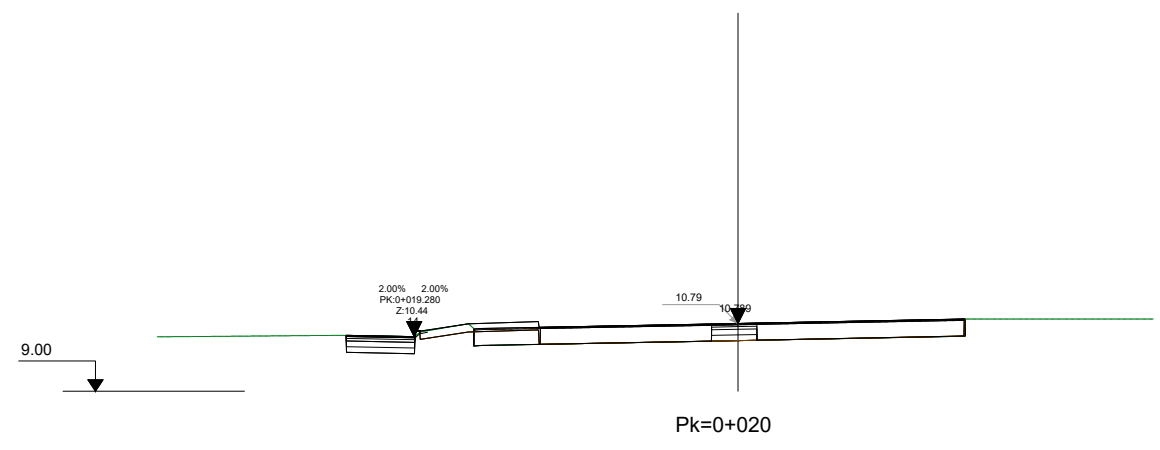
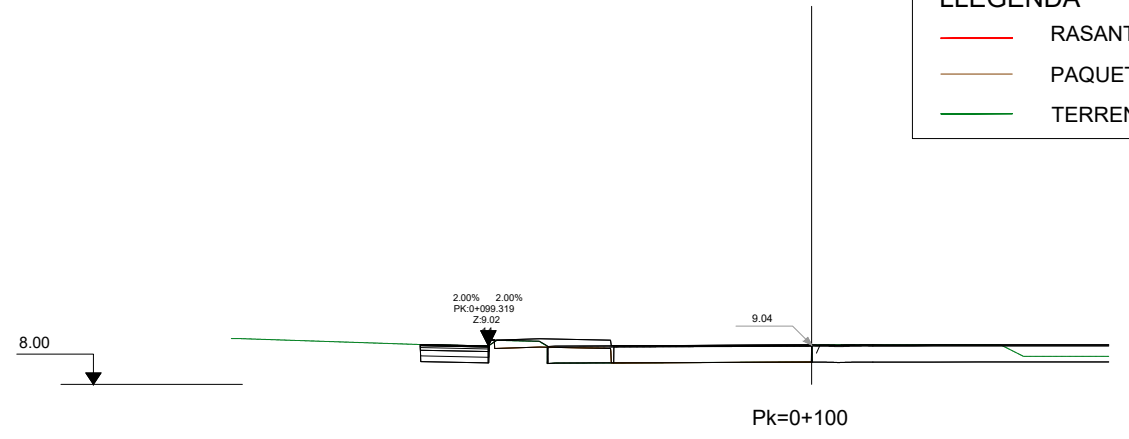
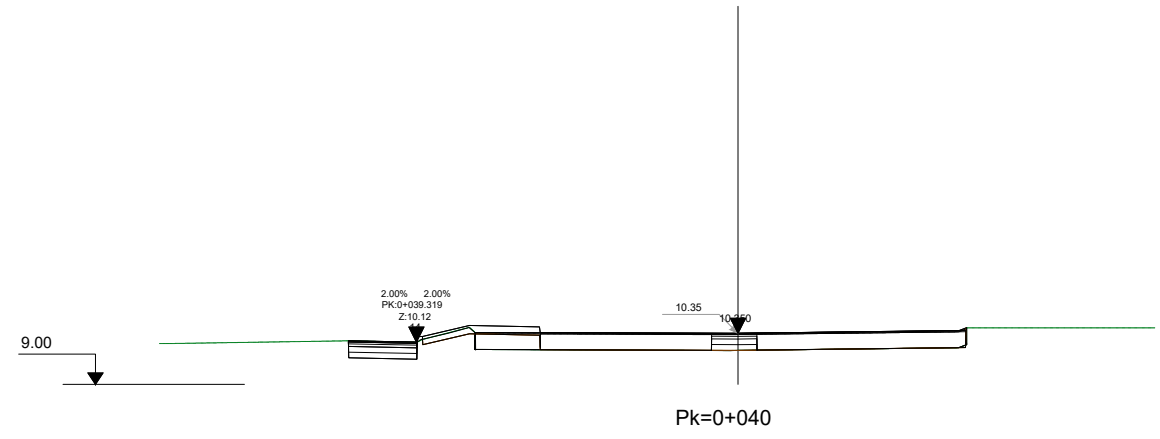

Eix_8 - Lateral Izq. Ctra.Sta.Creu de Calafell_03

W:\OC\IP24048_AMB_Pavimentacio_C-245\06PlExec\02Plans\DG.03_TRANSVERSALS

LLEGENDA

- RASANT
- PAQUET DE FERM
- TERRENY EXISTENT

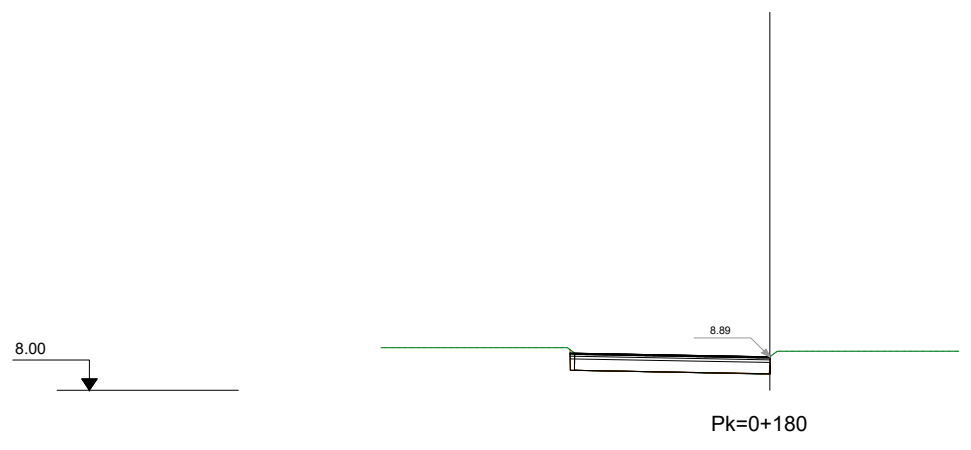
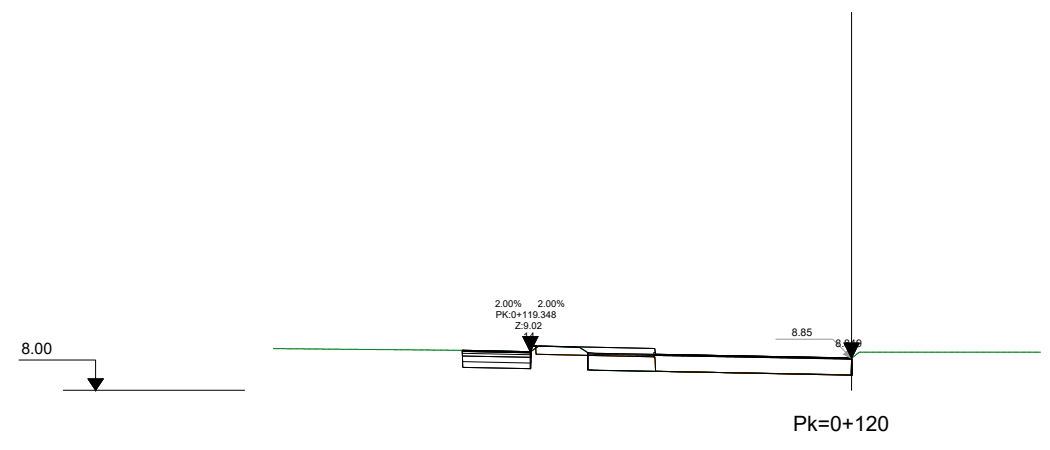
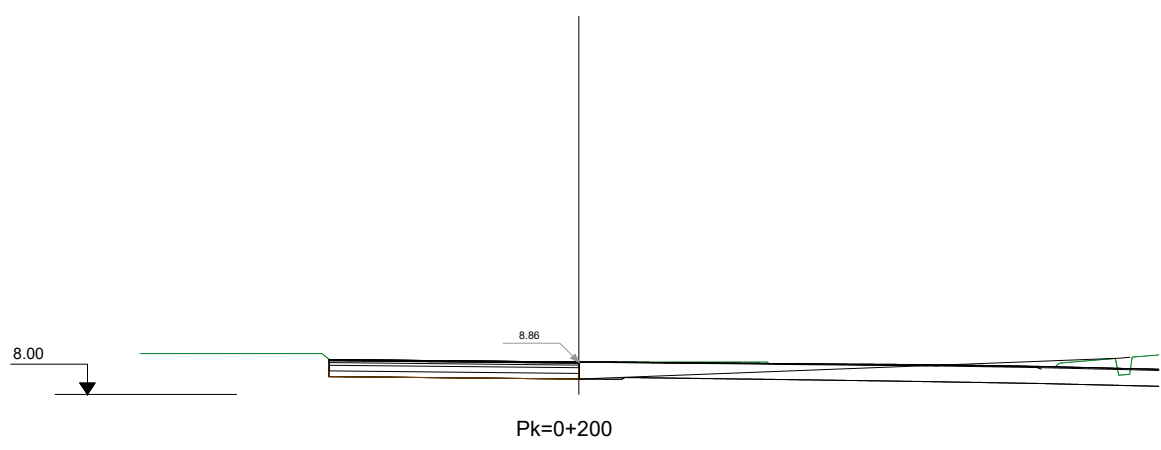
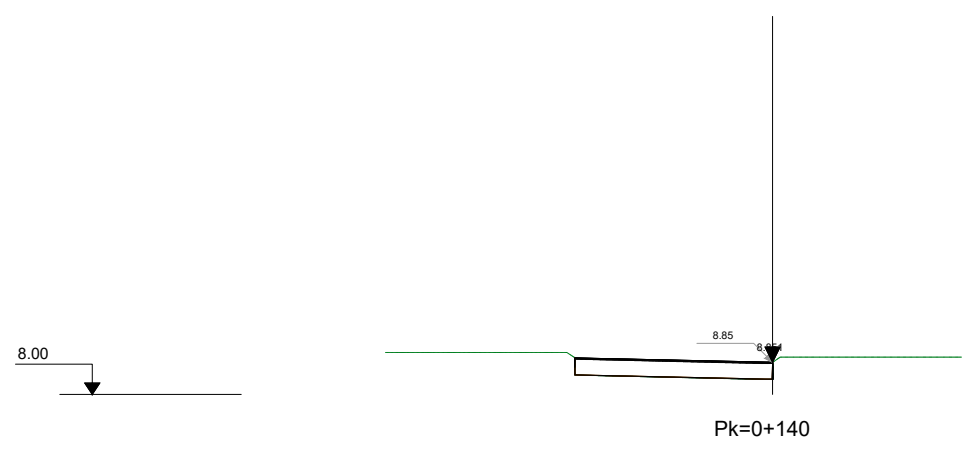
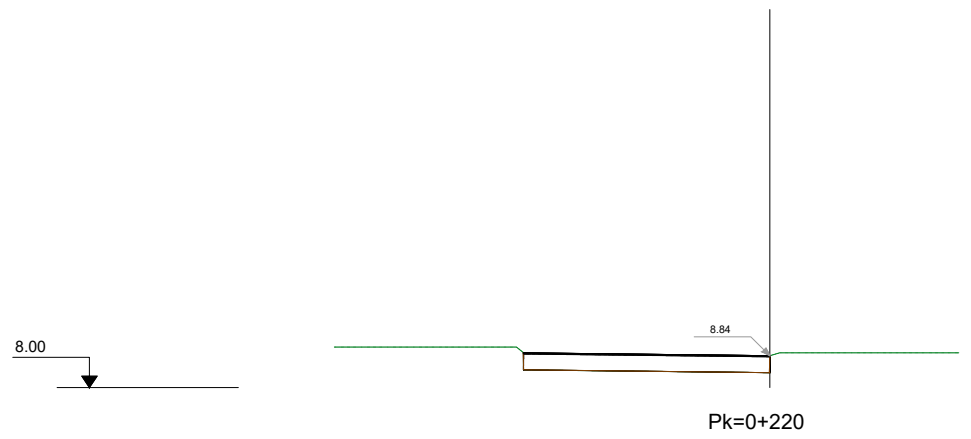
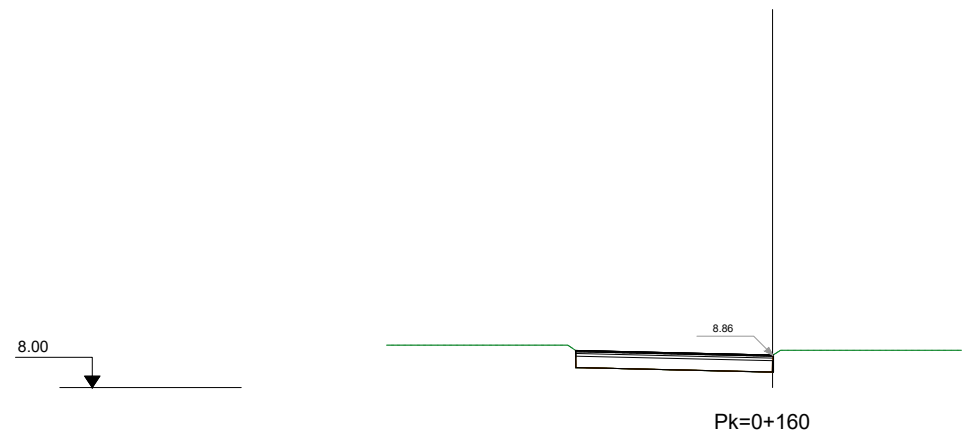

Eix_8 - Lateral Izq. Ctra.Sta.Creu de Calafell_03

W:\OC\IP24048_AMB_Pavimentacio_C-245\06PlExec\02Plans\DG.03_TRANSVERSALS

LLEGENDA

- RASANT
- PAQUET DE FERM
- TERRENY EXISTENT

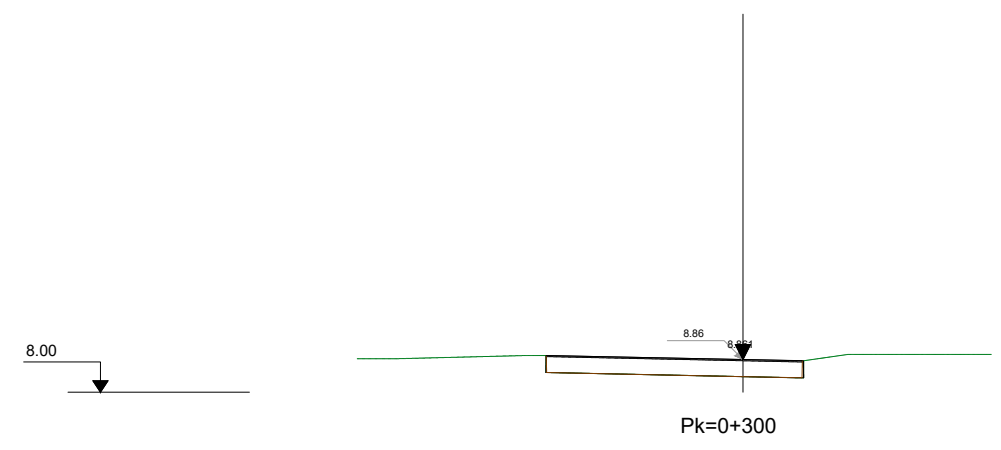
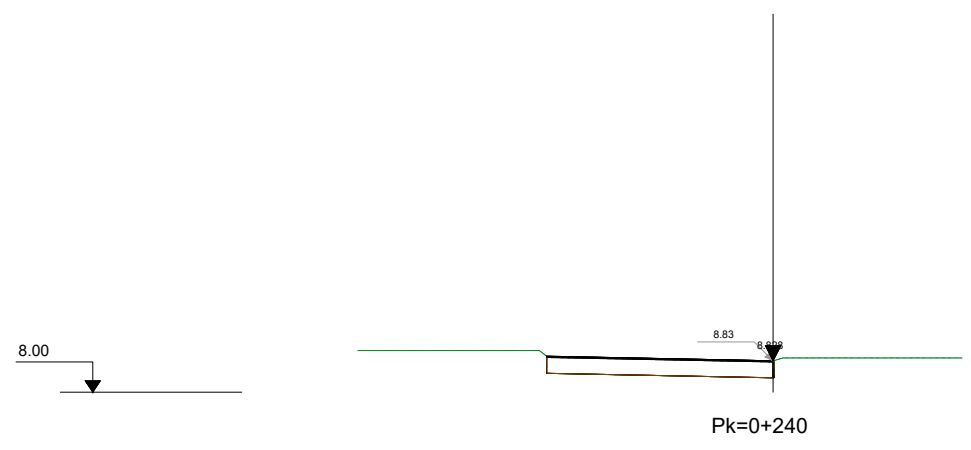
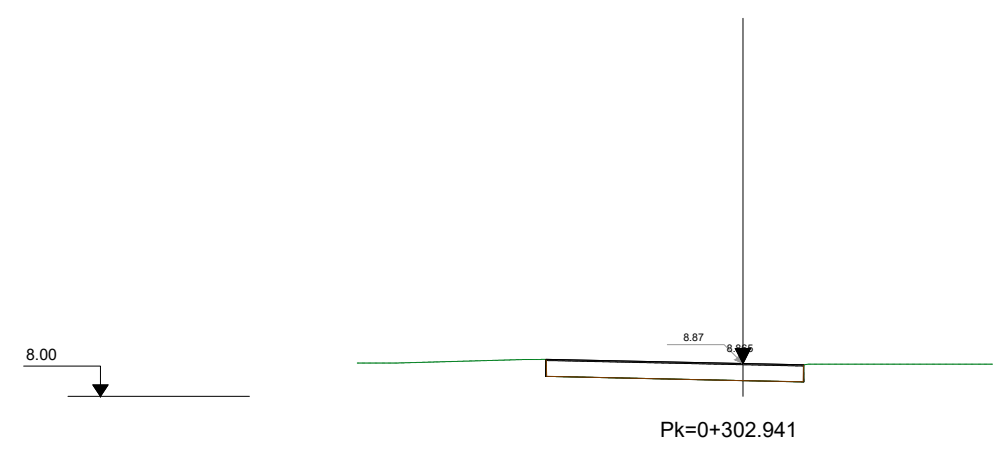
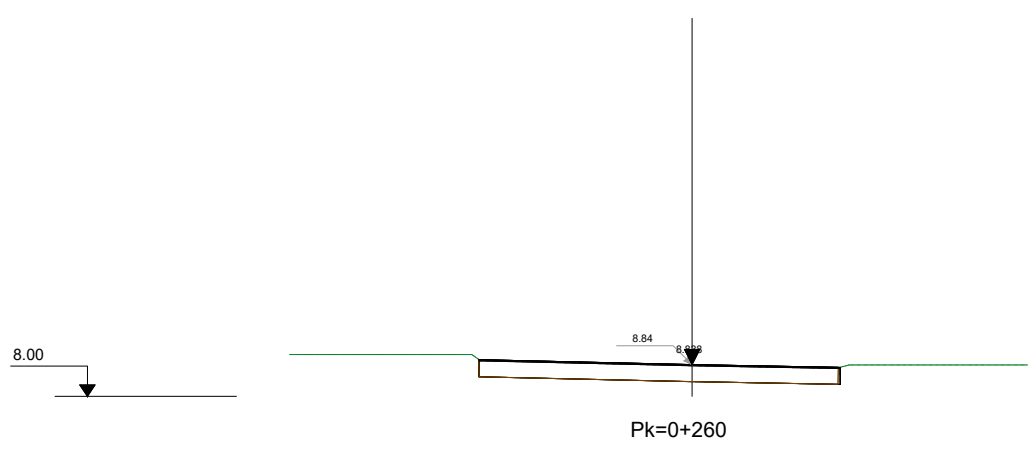
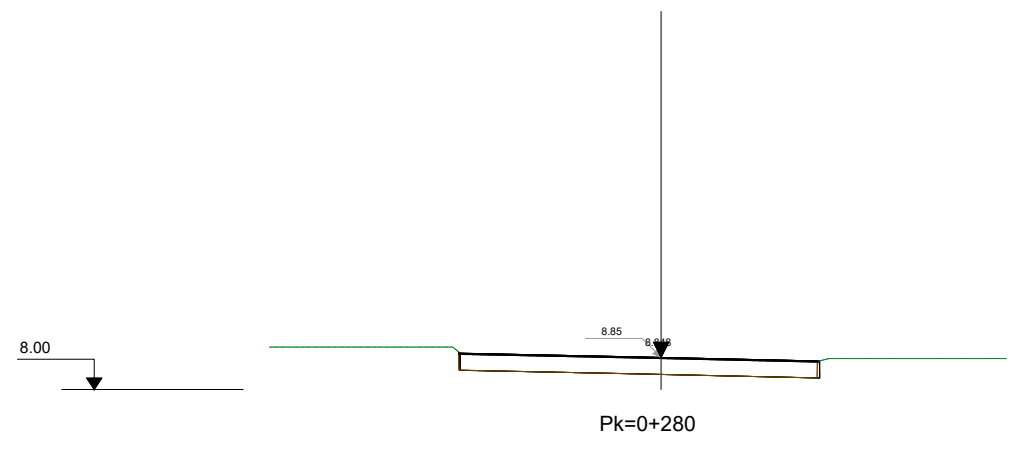

Eix_8 - Lateral Izq. Ctra.Sta.Creu de Calafell_03

W:\OC\IP24048_AMB_Pavimentado_C-245\06PlExec\02Plans\DG.03_TRANSVERSALS

LLEGENDA

- RASANT
- PAQUET DE FERM
- TERRENY EXISTENT

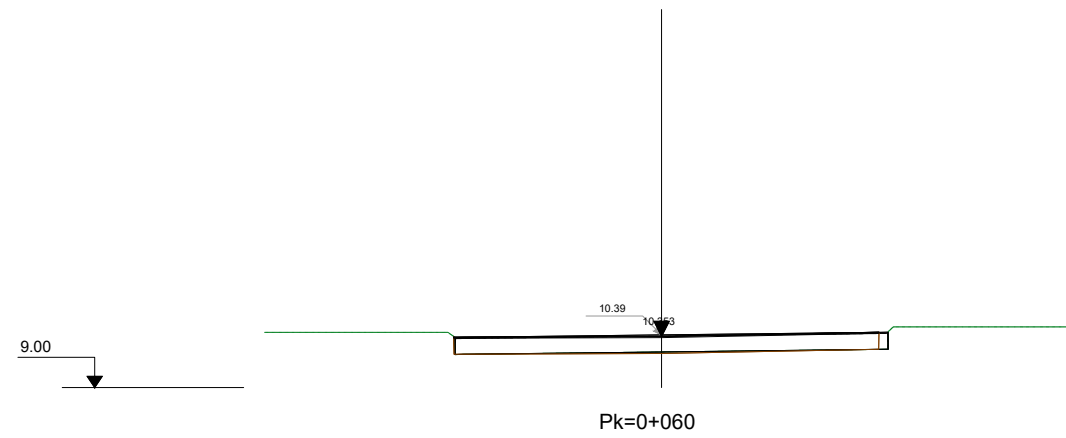
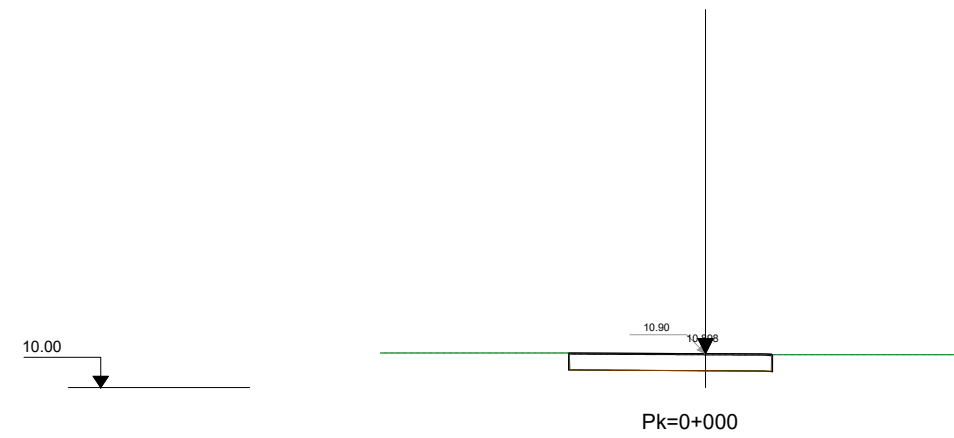
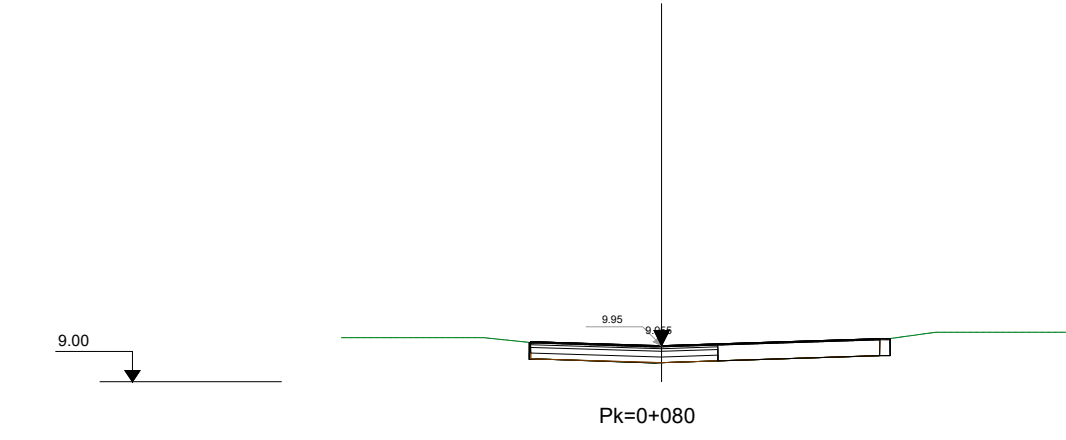
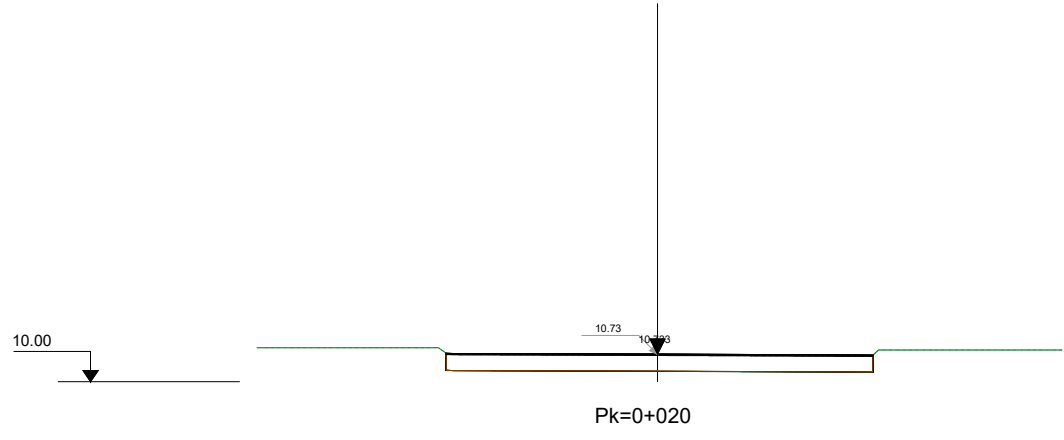
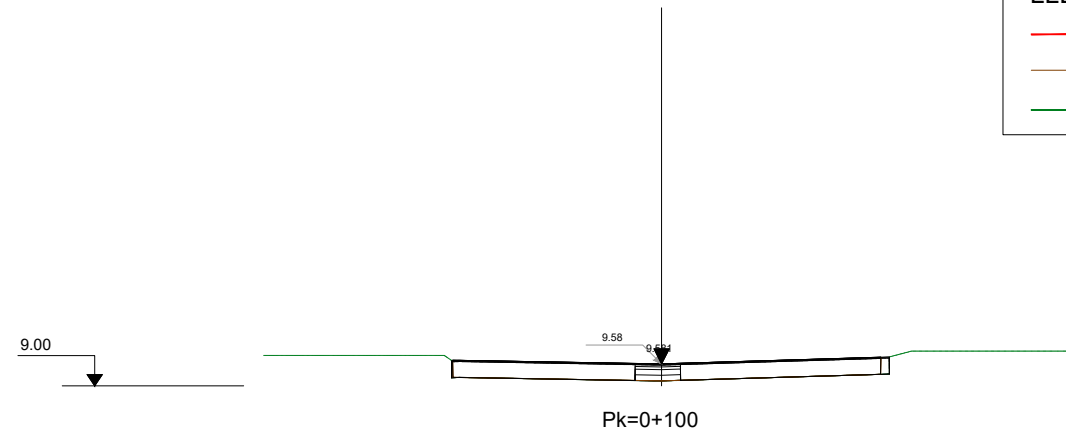
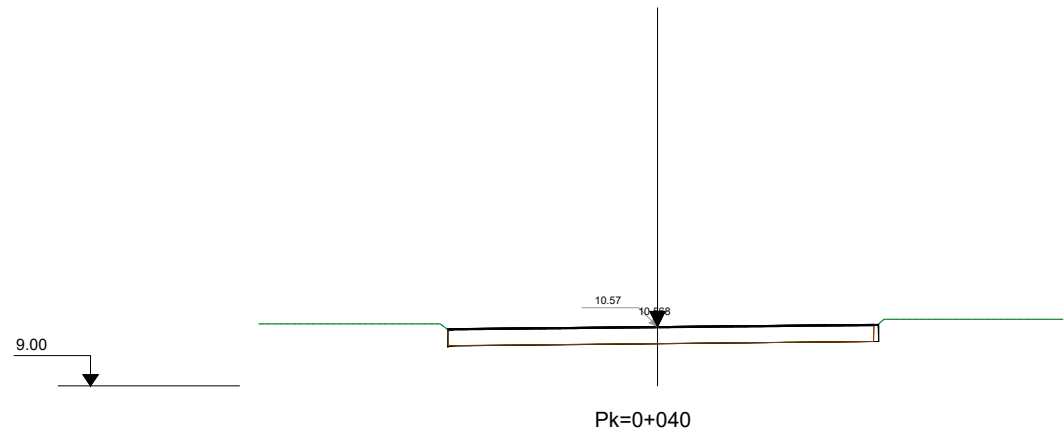

Eix_7 - Lateral Izq. Ctra.Sta.Creu de Calafell_02

W:\OC\IP24048_AMB_Pavimentacio_C-245\06PlExec\02Plans\DG.03_TRANSVERSALS



SAMS | **Autoria** | **Equip**
 Xavier Nogués

Expedient
 904523/24
 PROJECTE D'EXECUCIÓ

PROJECTE CONSTRUCTIU DE LA MILLORA
 DE LA PAVIMENTACIÓ DEL LATERAL
 BANDA MAR DE LA C-245
 SANT BOI DE LLOBREGAT

DG DEFINICIÓ GEOMÈTRICA
 JULIOL 2025 | PERFILS TRANSVERSALS

DG.02.15
 V.00 DD/MM/AAAA
 A3 E:

LLEGENDA

- RASANT
- PAQUET DE FERM
- TERRENY EXISTENT

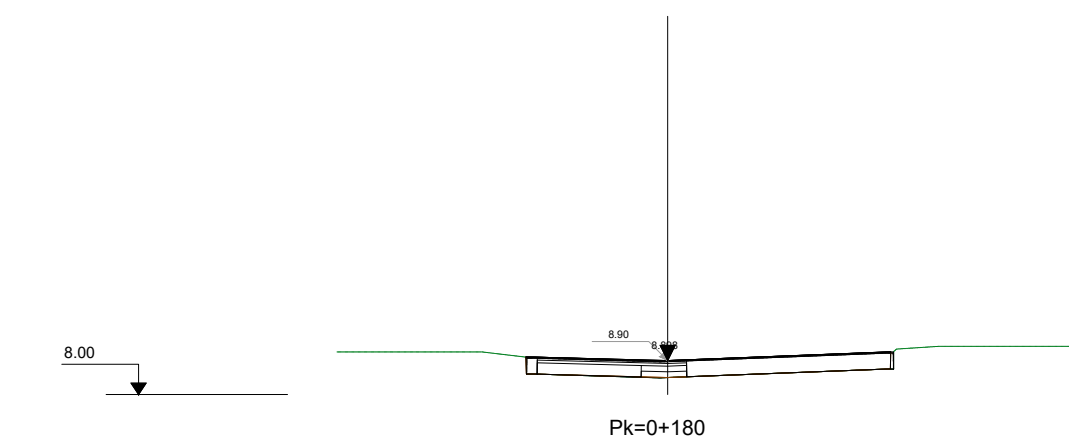
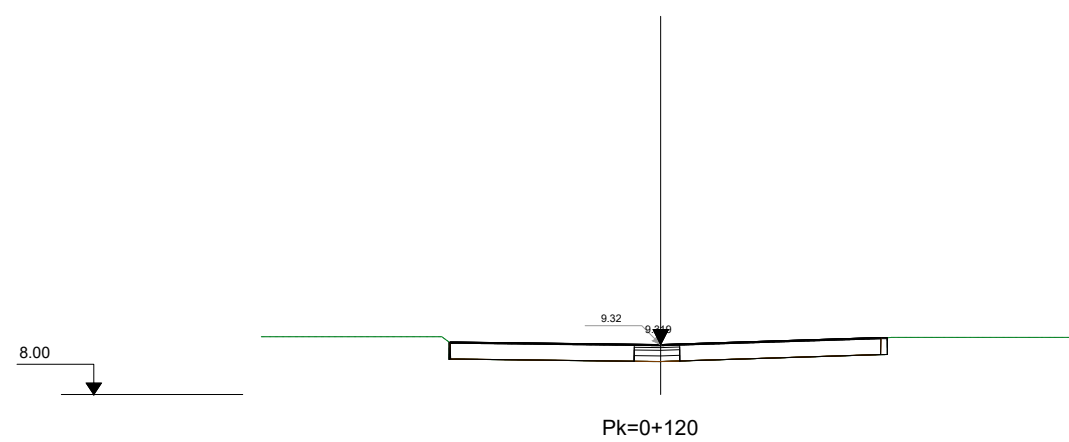
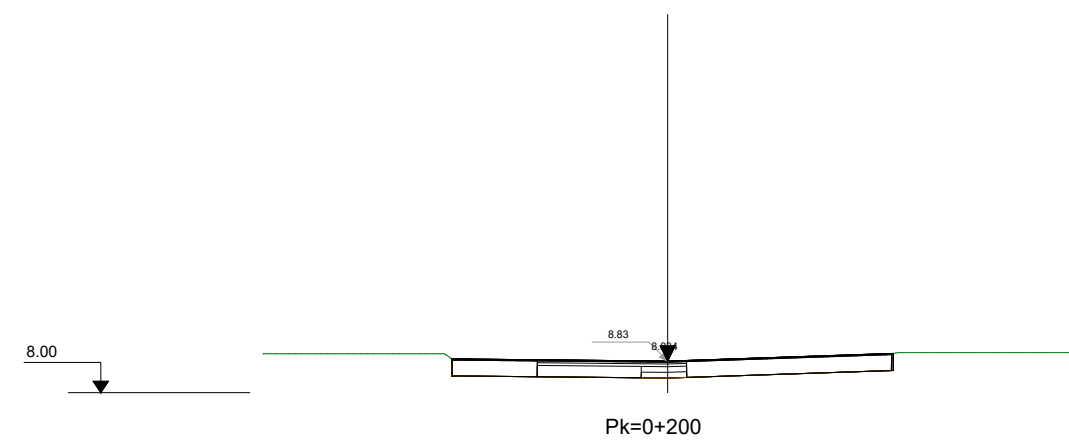
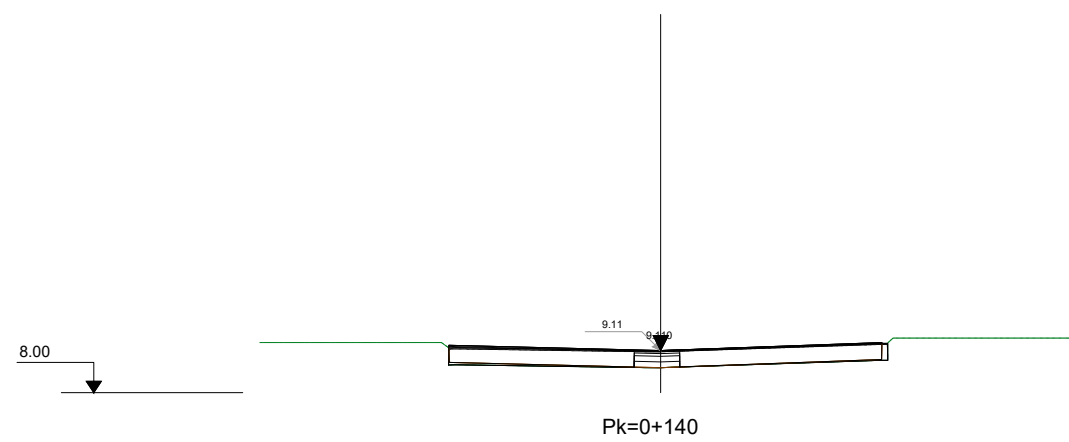
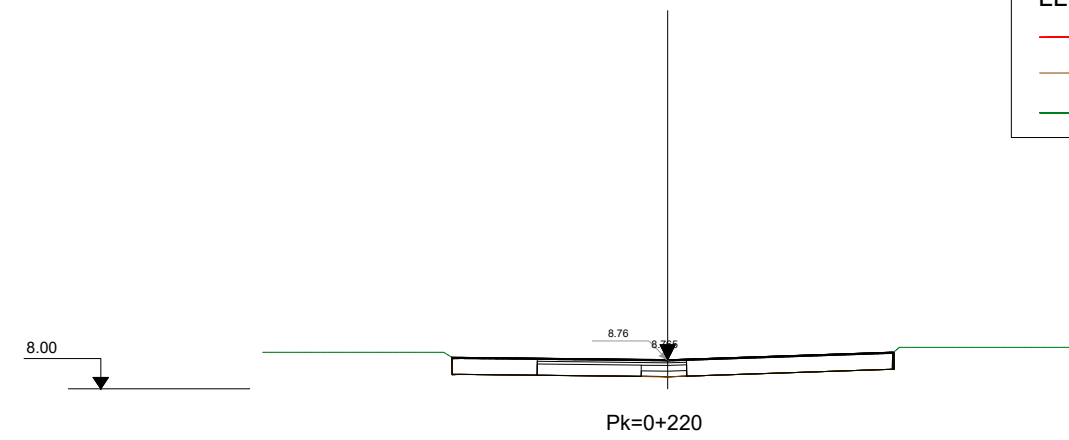
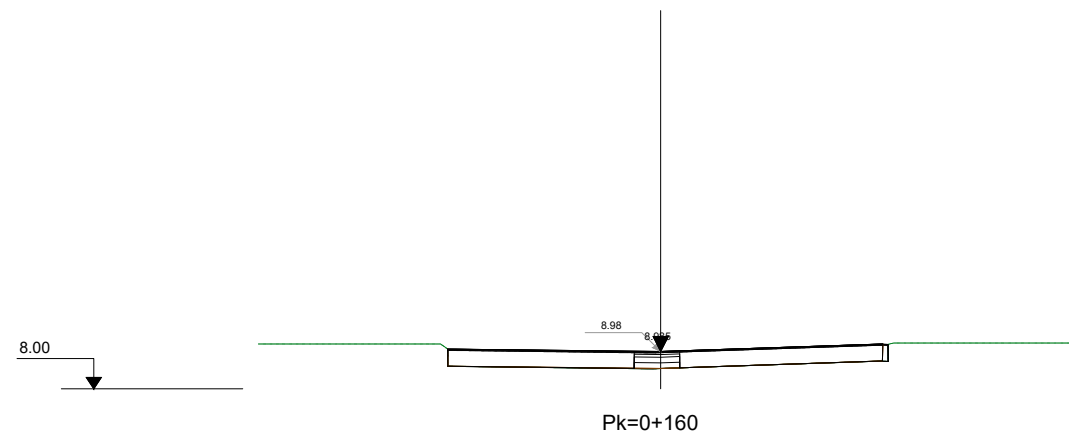

Eix_7 - Lateral Izq. Ctra.Sta.Creu de Calafell_02

W:\OC\IP24048_AMB_Pavimentacio_C-245\06PlExec\02Plans\IDG.03_TRANSVERSALS



SAMS

Autoria

Equip

Expedient
904523/24

PROJECTE D'EXECUCIÓ

PROJECTE CONSTRUCTIU DE LA MILLORA
DE LA PAVIMENTACIÓ DEL LATERAL
BANDA MAR DE LA C-245
SANT BOI DE LLOBREGAT

DG DEFINICIÓ GEOMÈTRICA

JULIOL 2025 PERFILS TRANSVERSALS



DG.02.16

V.00 DD/MM/AAAA

A3 E:

LLEGENDA

- RASANT
- PAQUET DE FERRE
- TERRENY EXISTENT

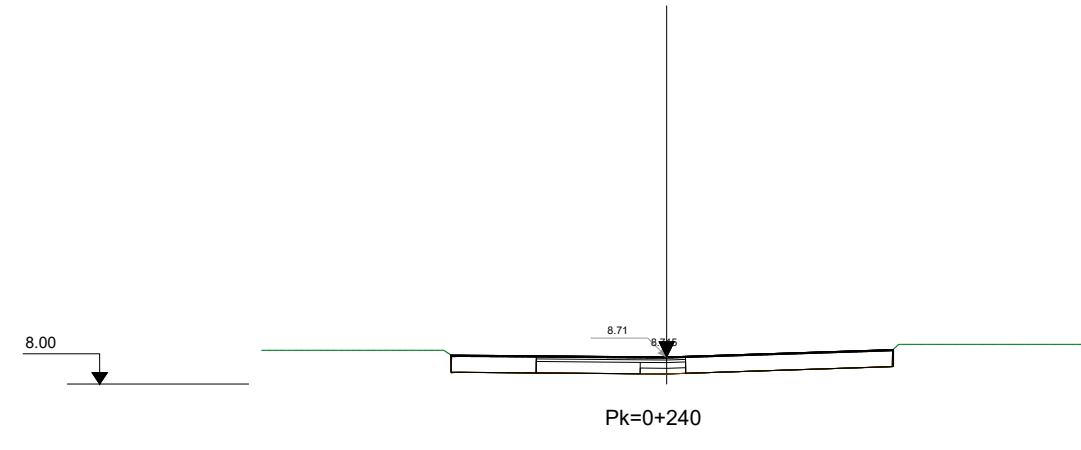
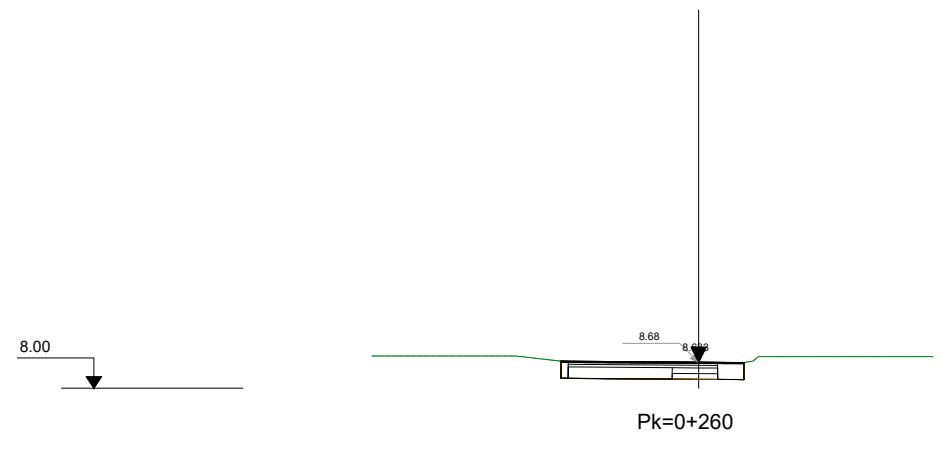
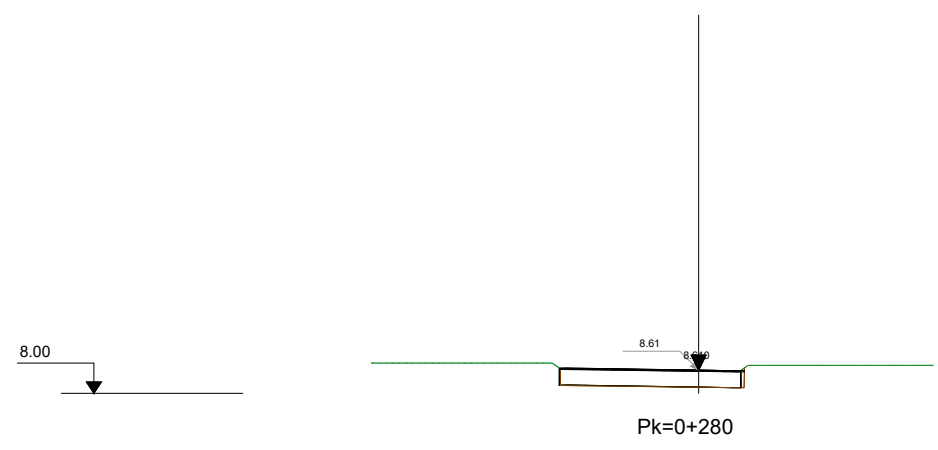

Eix_7 - Lateral Izq. Ctra.Sta.Creu de Calafell_02

W:\OCIP24048_AMB_Pavimentado_C-245\06PlExec\02Plans\IDG.03_TRANSVERSALS



SAMS

Autoria

Equip

Expedient
904523/24

PROJECTE D'EXECUCIÓ

PROJECTE CONSTRUCTIU DE LA MILLORA
DE LA PAVIMENTACIÓ DEL LATERAL
BANDA MAR DE LA C-245
SANT BOI DE LLOBREGAT

DG DEFINICIÓ GEOMÈTRICA



JULIOL 2025

PERFIS TRANSVERSALS



DG.02.17
V.00 DD/MM/AAAA

A3 E:

LLEGENDA	
	RASANT
	PAQUET DE FERM
	TERRENY EXISTENT

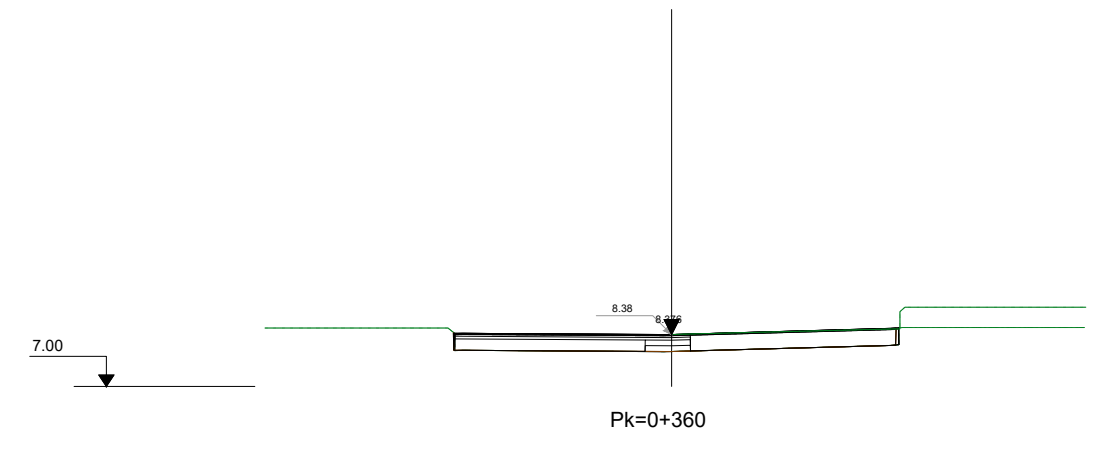
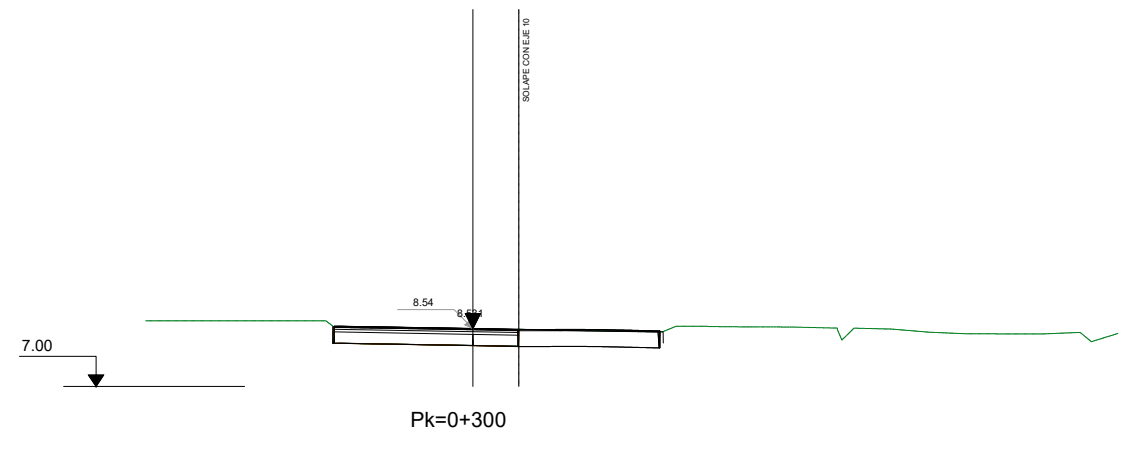
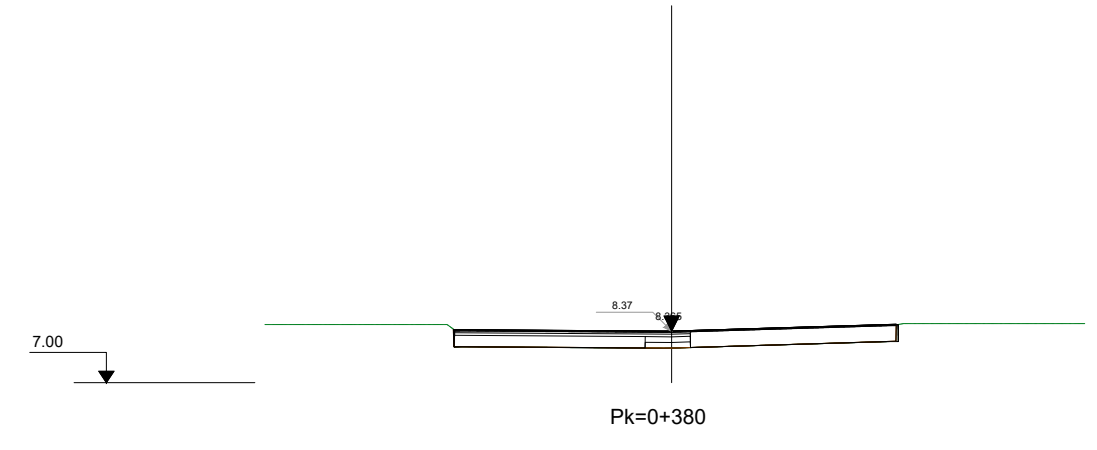
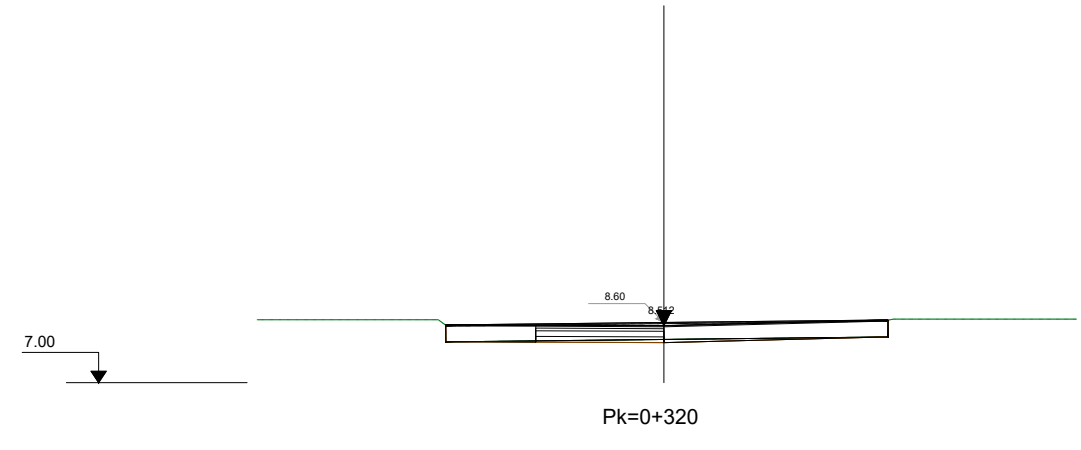
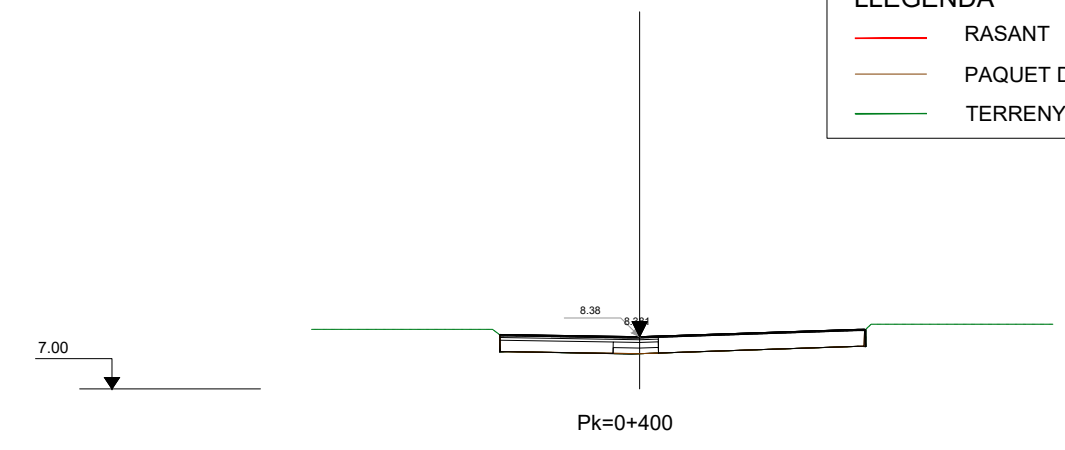
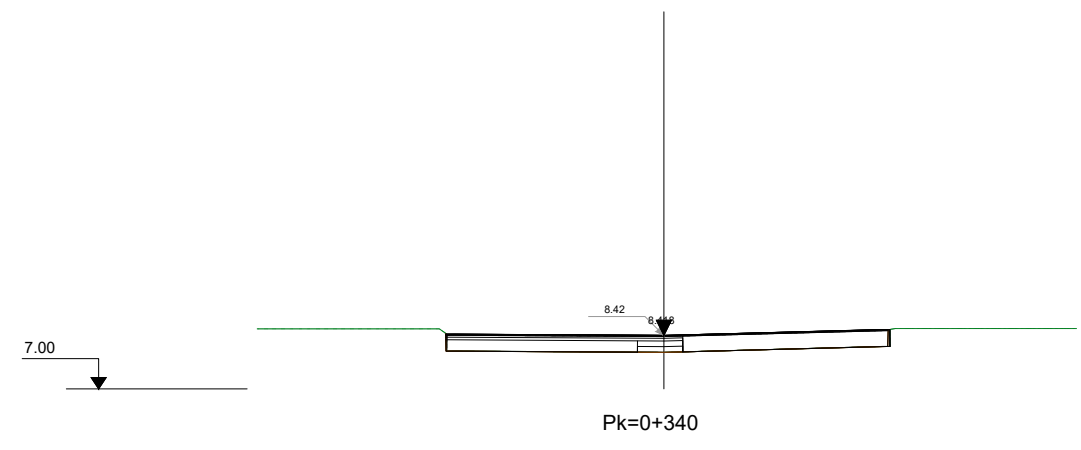

Eix_7 - Lateral Izq. Ctra.Sta.Creu de Calafell_02

W:\OCIP24048_AMB_Pavimentacio_C-245\06PlExec\02Plans\DG.03_TRANSVERSALS



SAMS

Autoria

Equip

Expedient
904523/24

PROJECTE D'EXECUCIÓ

PROJECTE CONSTRUCTIU DE LA MILLORA
DE LA PAVIMENTACIÓ DEL LATERAL
BANDA MAR DE LA C-245
SANT BOI DE LLOBREGAT

DG DEFINICIÓ GEOMÈTRICA

JULIOL 2025 PERFILS TRANSVERSALS



DG.02.18
V.00 DD/MM/AAAA

A3 E:

LLEGENDA

- RASANT
- PAQUET DE FERM
- TERRENY EXISTENT

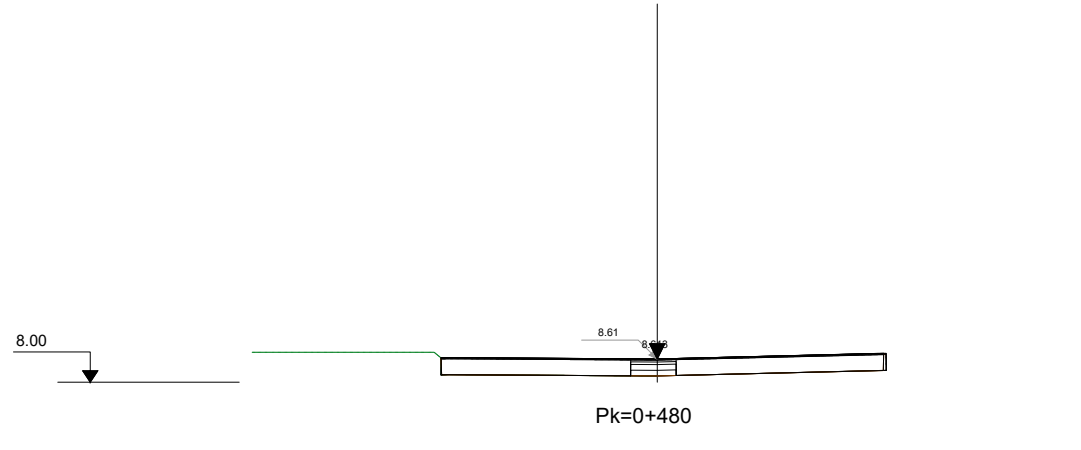
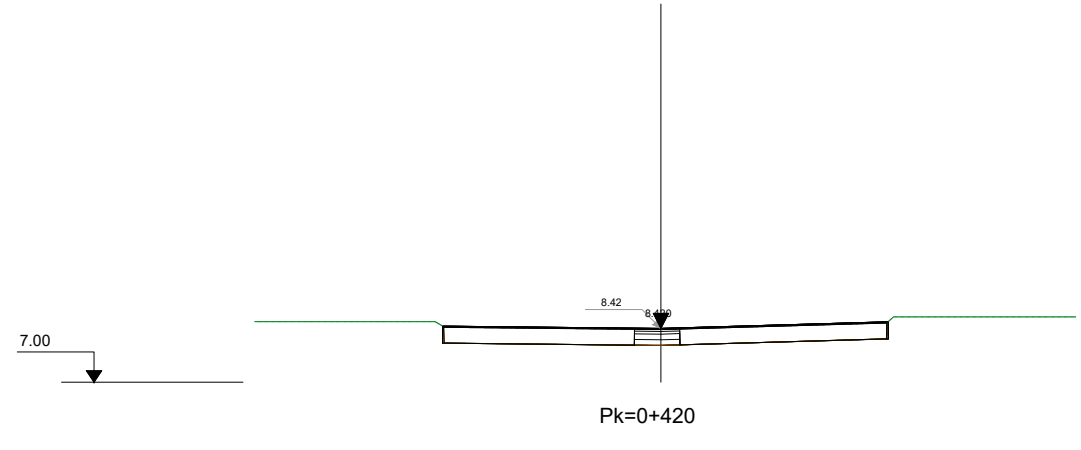
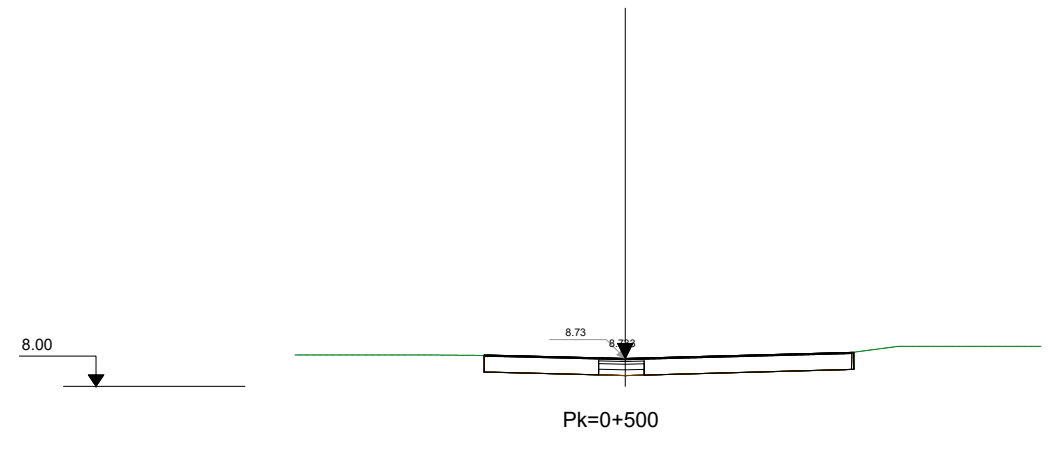
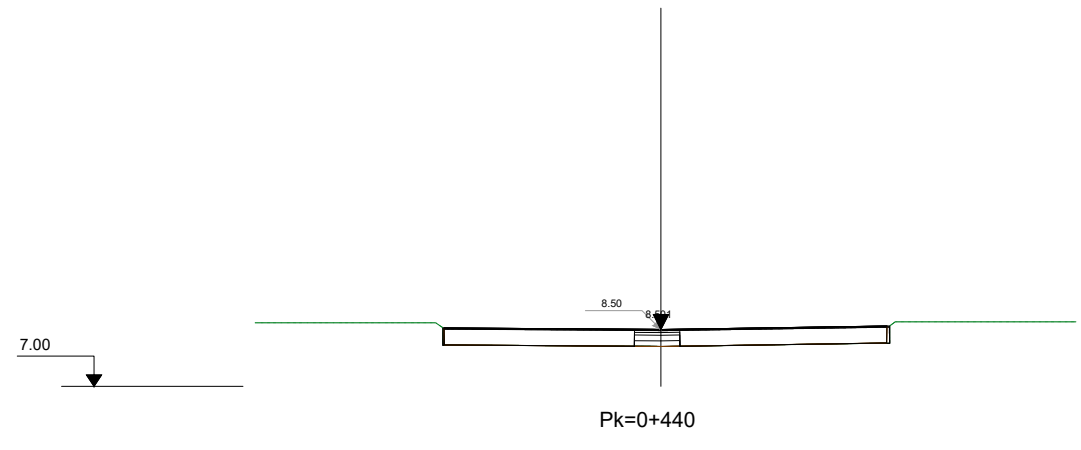
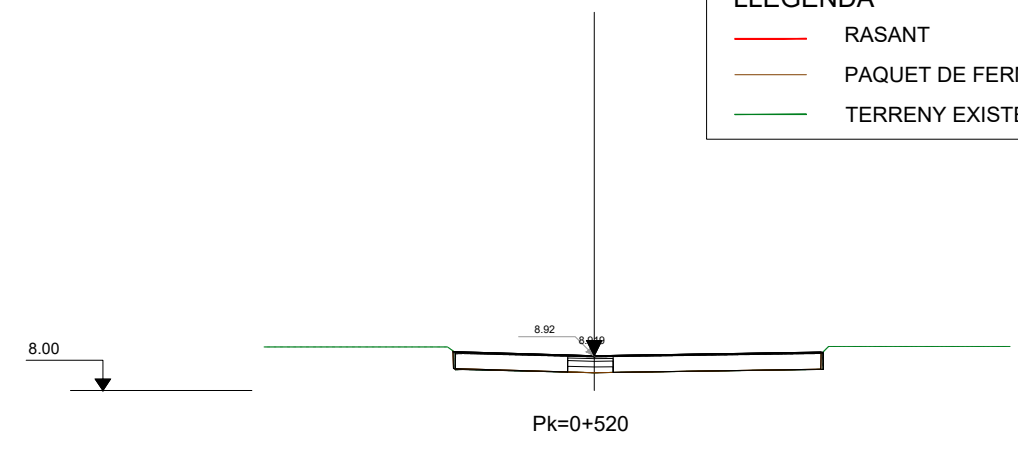
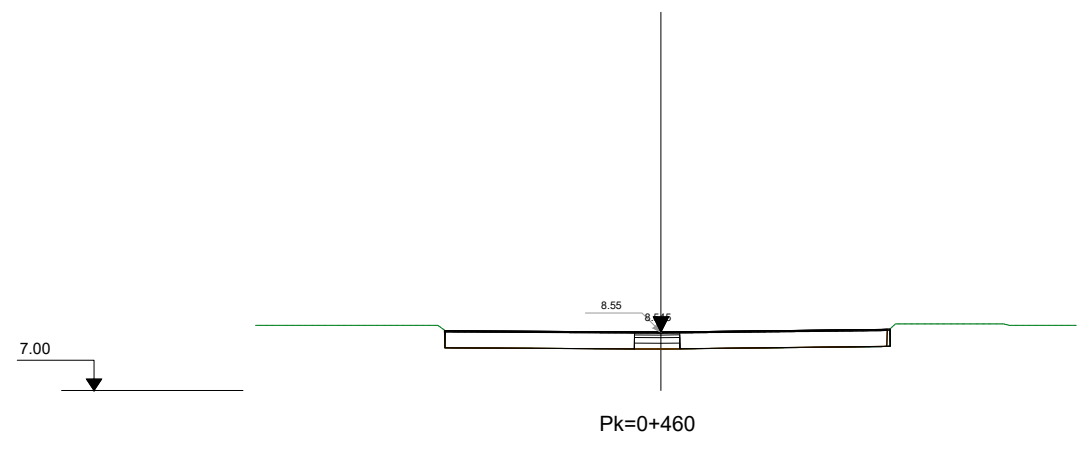

Eix_7 - Lateral Izq. Ctra.Sta.Creu de Calafell_02

W:\OCIP\24048_AMB_Pavimentacio_C-245\06PlExec\02Plans\DG.03_TRANSVERSALS



SAMS

Autoria

Equip

Expedient
904523/24

PROJECTE D'EXECUCIÓ

PROJECTE CONSTRUCTIU DE LA MILLORA
DE LA PAVIMENTACIÓ DEL LATERAL
BANDA MAR DE LA C-245
SANT BOI DE LLOBREGAT

JULIOL 2025

DG DEFINICIÓ GEOMÈTRICA



PERFELS TRANSVERSALS



DG.02.19

V.00 DD/MM/AAAA

A3 E:

LLEGENDA	
	RASANT
	PAQUET DE FERM
	TERRENY EXISTENT

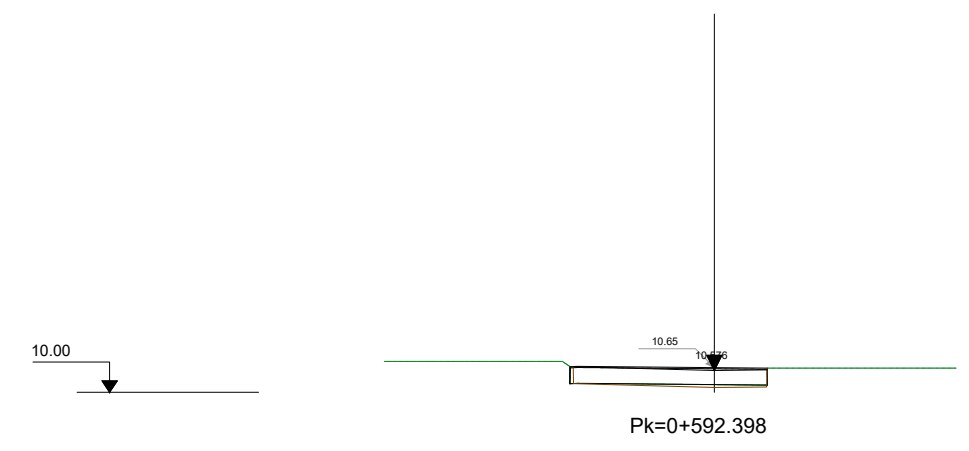
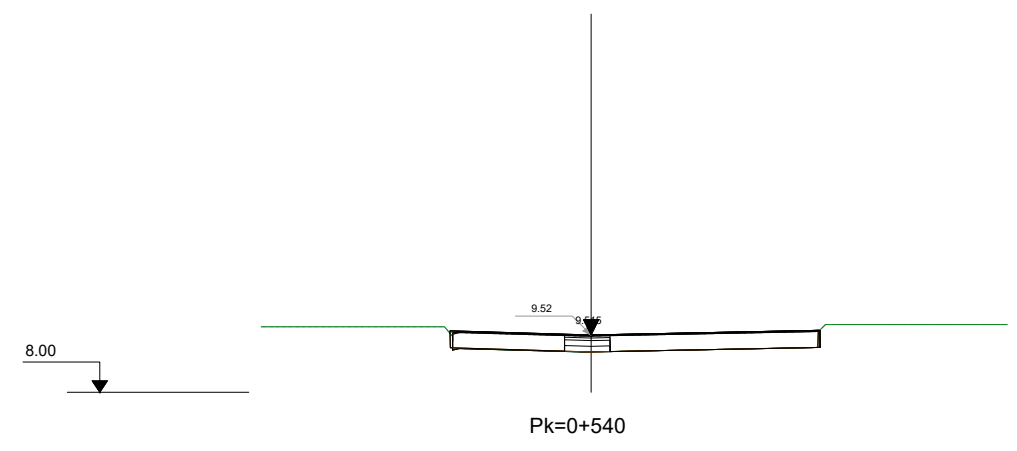
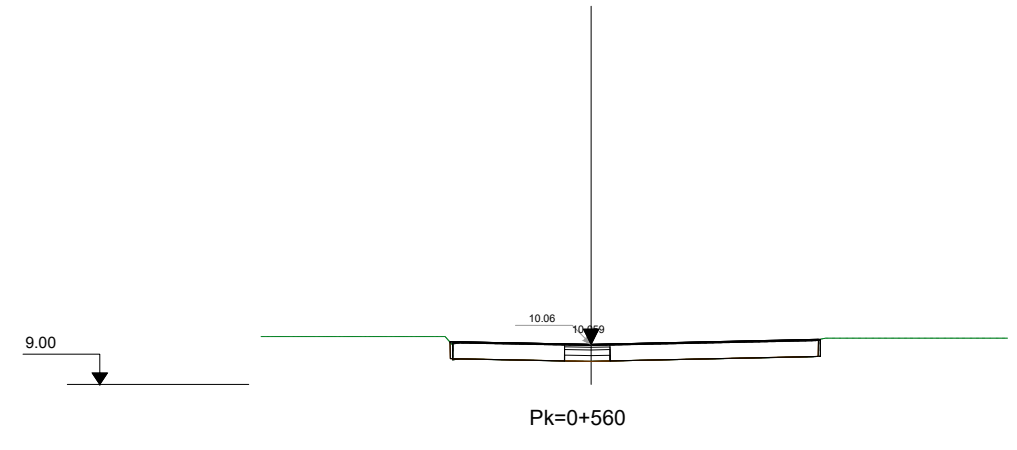
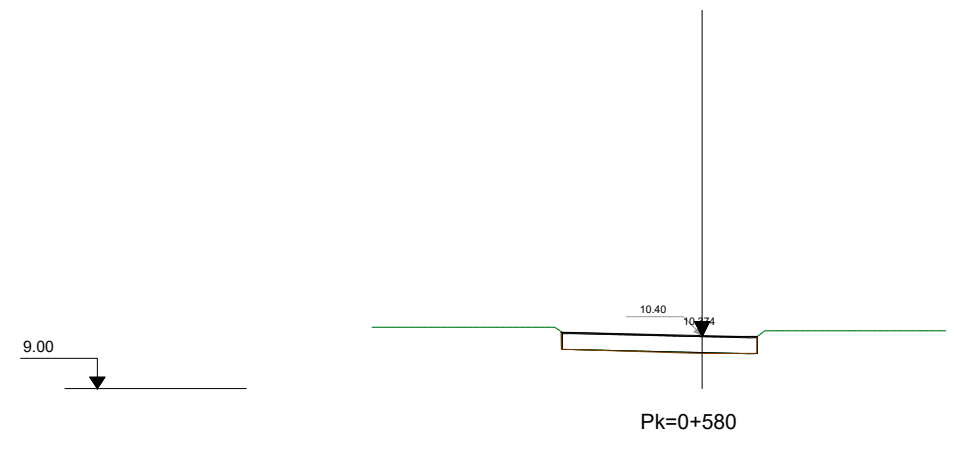

Eix_7 - Lateral Izq. Ctra.Sta.Creu de Calafell_02

W:\OC\IP24048_AMB_Pavimentado_C-245\06PIExec\02Planois\DG.03_TRANSVERSALS



SAMS

Autoria

Equip

Expedient
904523/24

PROJECTE D'EXECUCIÓ

PROJECTE CONSTRUCTIU DE LA MILLORA
DE LA PAVIMENTACIÓ DEL LATERAL
BANDA MAR DE LA C-245
SANT BOI DE LLOBREGAT

JULIOL 2025

DG DEFINICIÓ GEOMÈTRICA

PERFILS TRANSVERSALS



DG.02.20
V.00 DD/MM/AAAA

A3 E:

LLEGENDA

- RASANT
- PAQUET DE FERM
- TERRENY EXISTENT

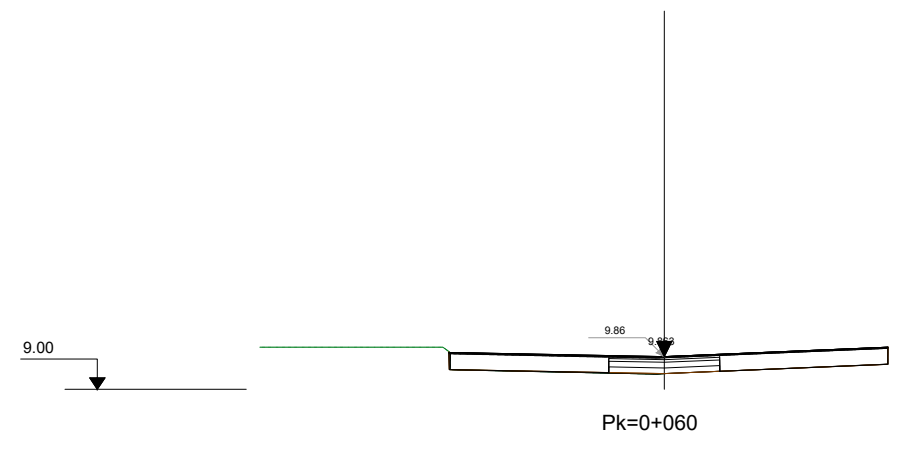
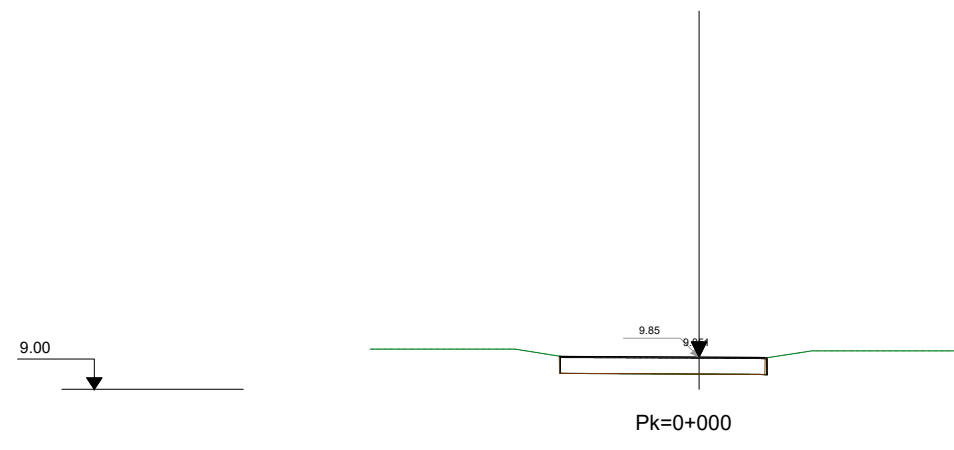
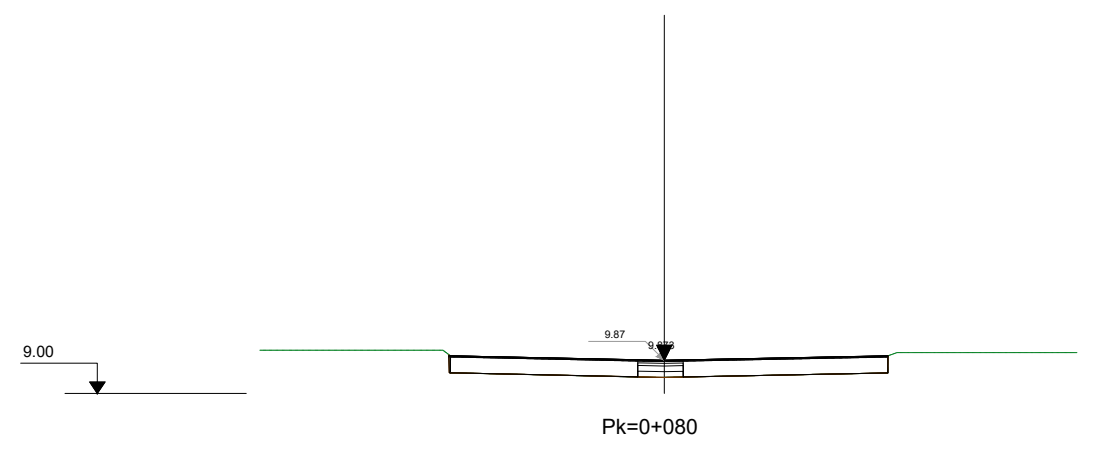
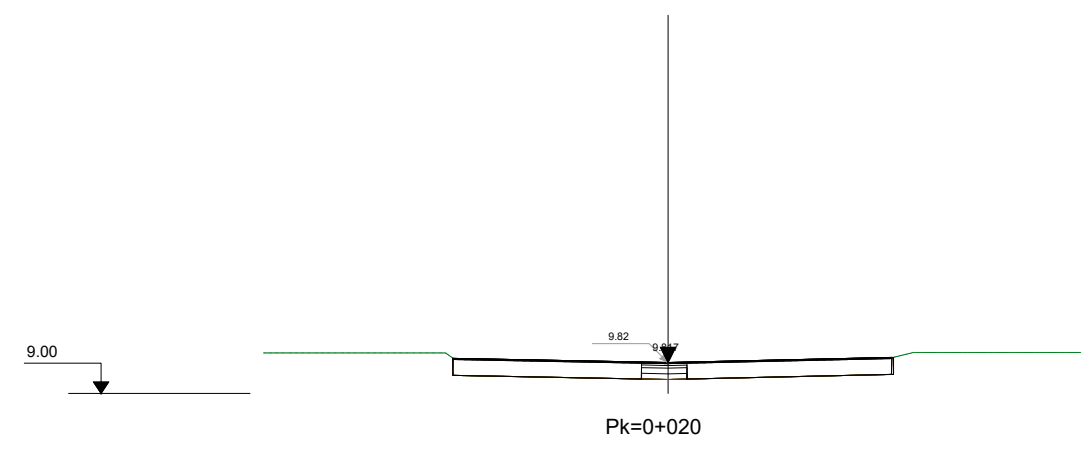
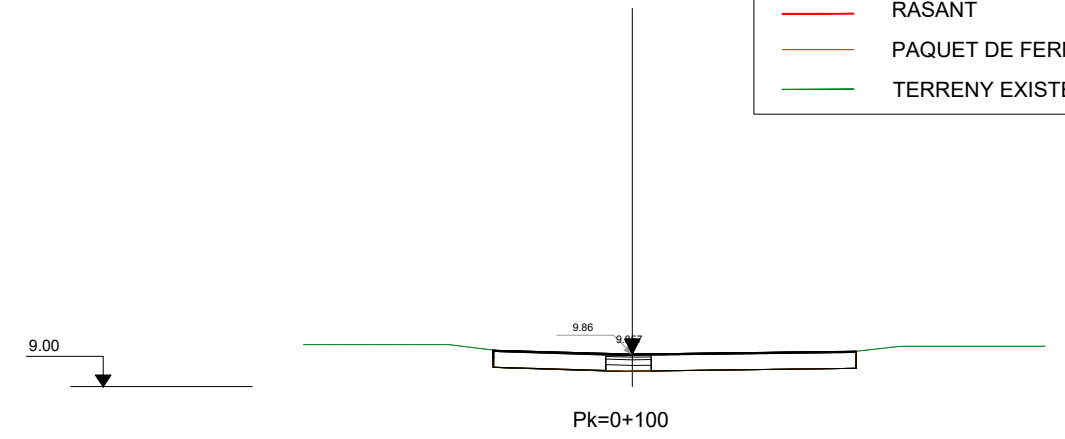
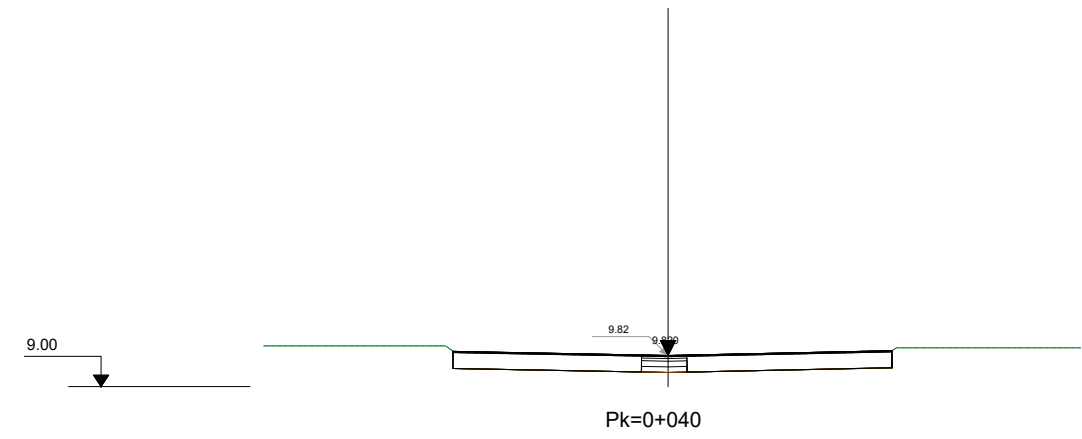

W:\OC\IP24048_AMB_Pavimentacio_C-245\06PlExec\02Plans\DG.03_TRANSVERSALS

Eix_6 - Lateral Izq. Ctra.Sta.Creu de Calafell_01



SAMS | Autoria | Equip

Expedient
904523/24

PROJECTE D'EXECUCIÓ

PROJECTE CONSTRUCTIU DE LA MILLORA
DE LA PAVIMENTACIÓ DEL LATERAL
BANDA MAR DE LA C-245
SANT BOI DE LLOBREGAT

DG DEFINICIÓ GEOMÈTRICA

JULIOL 2025 | PERFILS TRANSVERSALS

DG.02.21
V.00 DD/MM/AAAA
A3 E:

LLEGENDA

- RASANT
- PAQUET DE FERM
- TERRENY EXISTENT

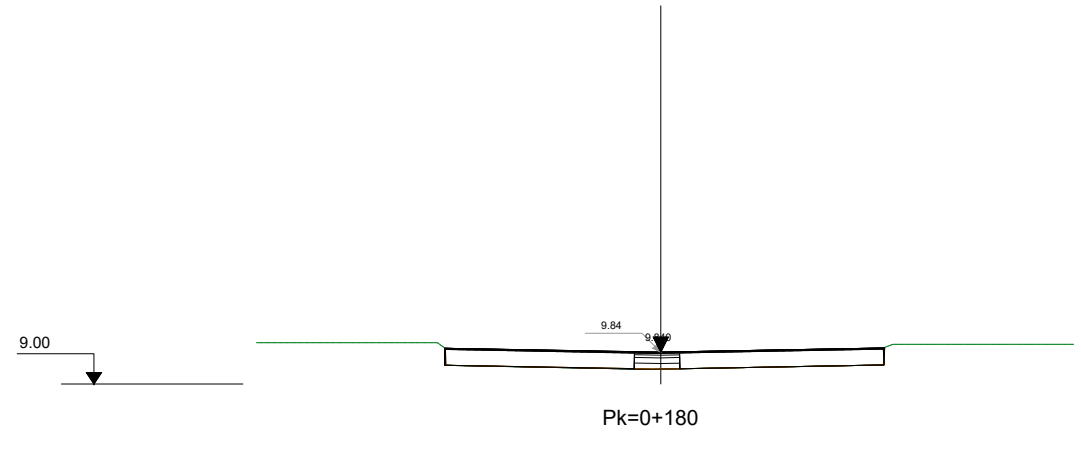
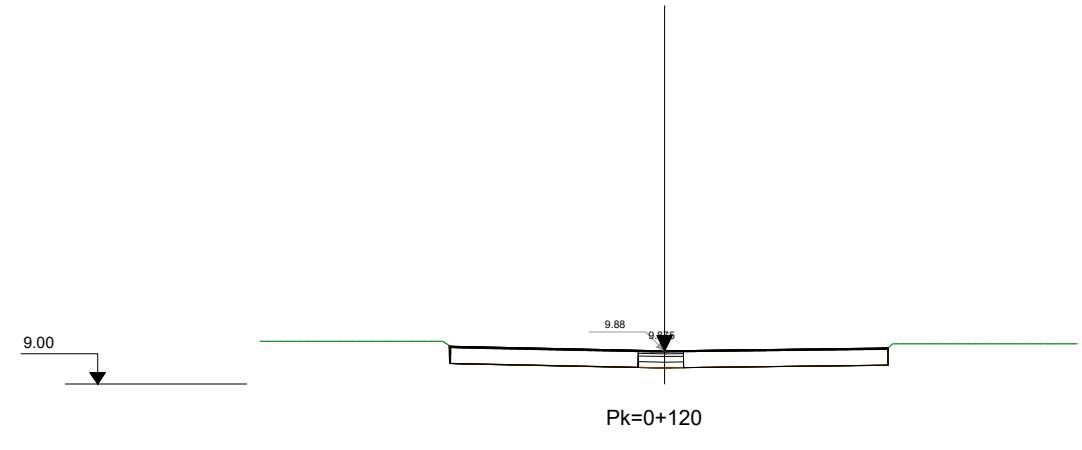
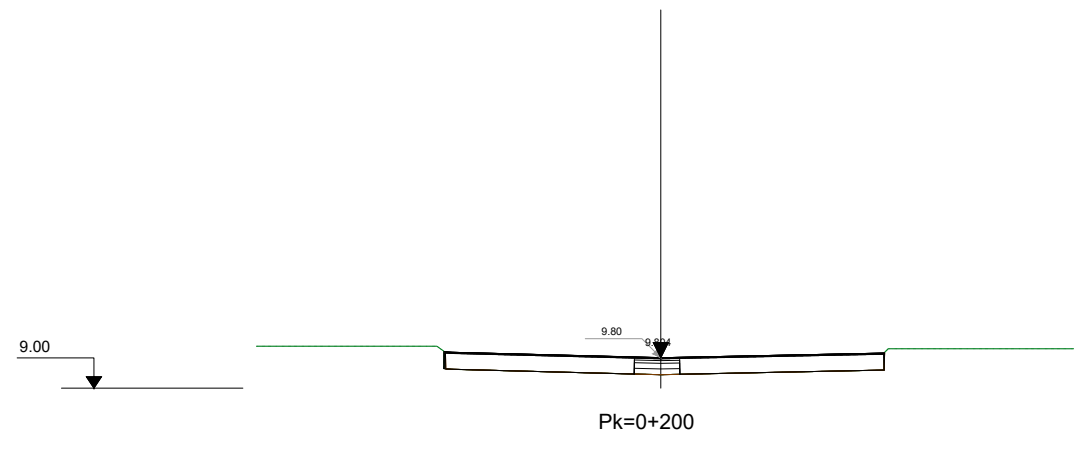
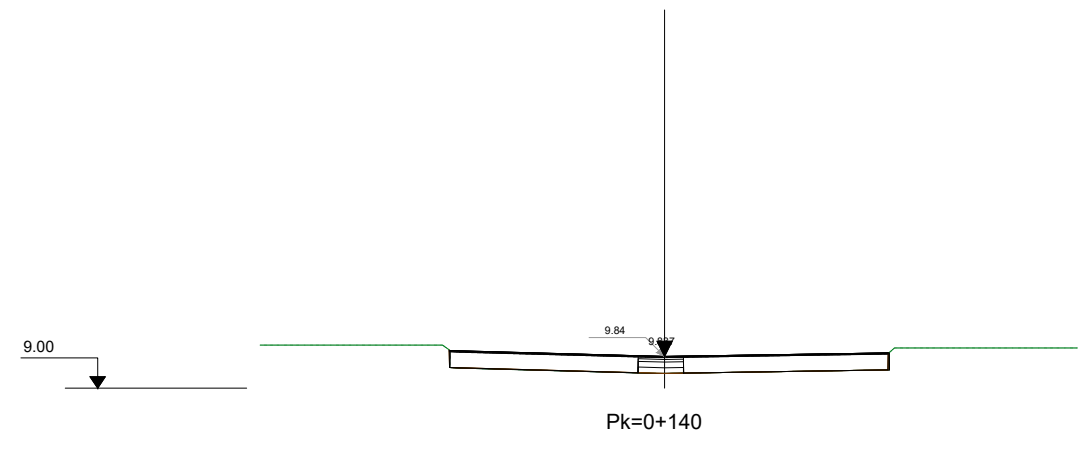
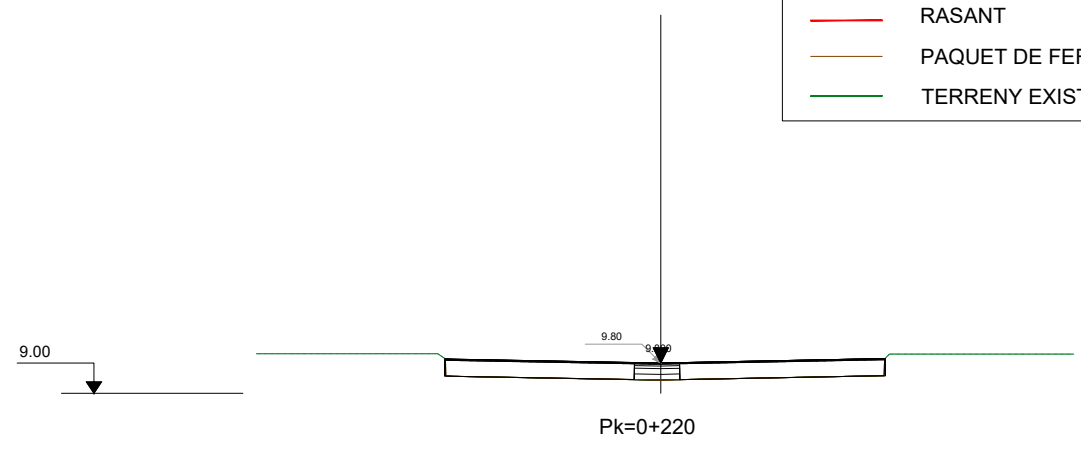
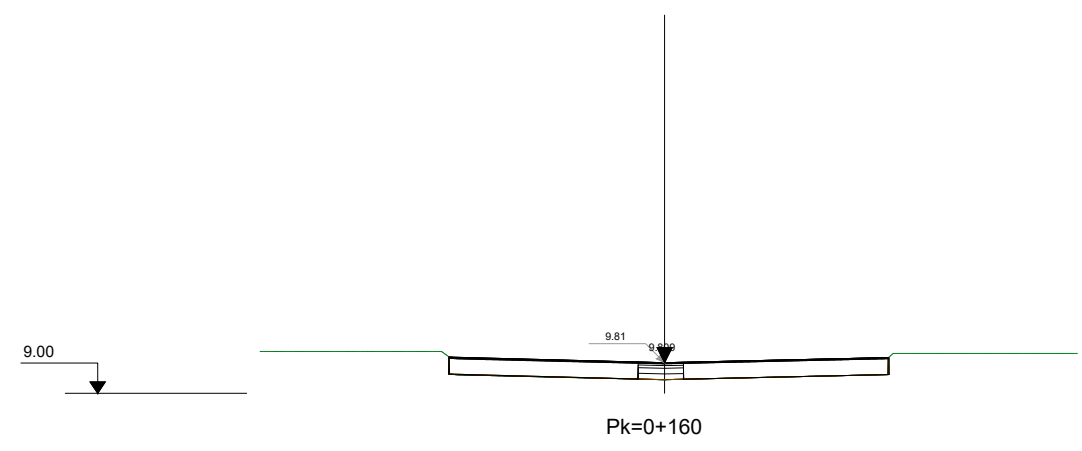

Eix_6 - Lateral Izq. Ctra.Sta.Creu de Calafell_01

W:\OC\IP24048_AMB_Pavimentado_C-245\06PIExec\02Plans\IDG.03_TRANSVERSALS



SAMS

Autoria

Equip

Expedient
904523/24

PROJECTE D'EXECUCIÓ

PROJECTE CONSTRUCTIU DE LA MILLORA
DE LA PAVIMENTACIÓ DEL LATERAL
BANDA MAR DE LA C-245
SANT BOI DE LLOBREGAT

DG DEFINICIÓ GEOMÈTRICA

JULIOL 2025

PERFELS TRANSVERSALS



DG.02.22

V.00 DD/MM/AAAA

A3

E:

LLEGENDA

- RASANT
- PAQUET DE FERM
- TERRENY EXISTENT

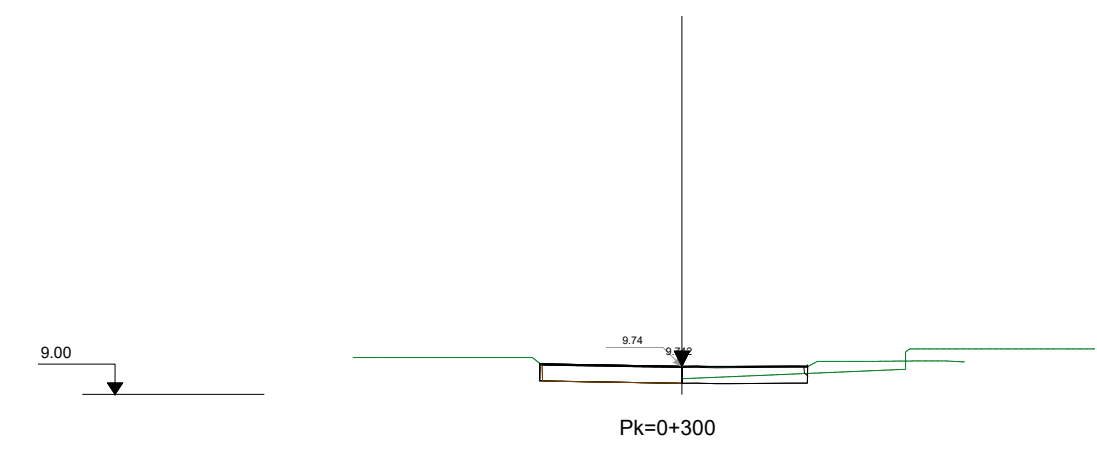
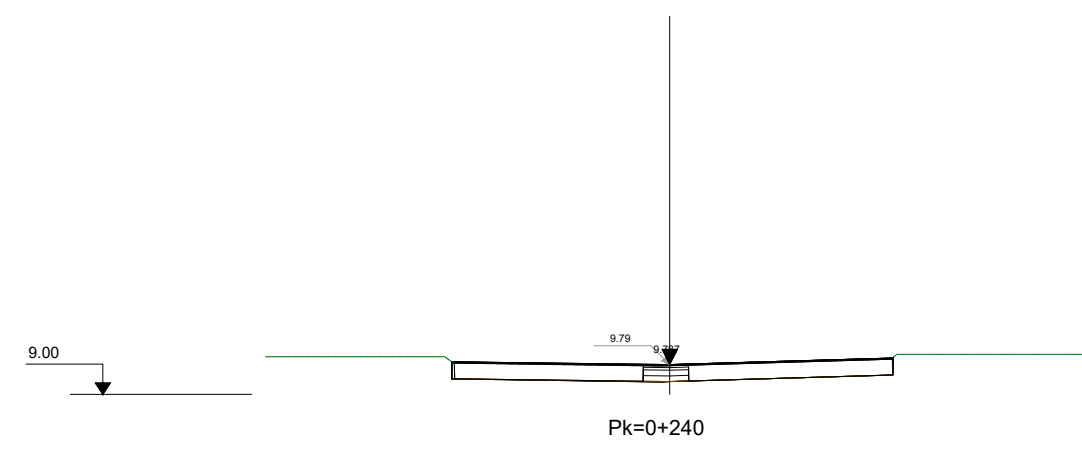
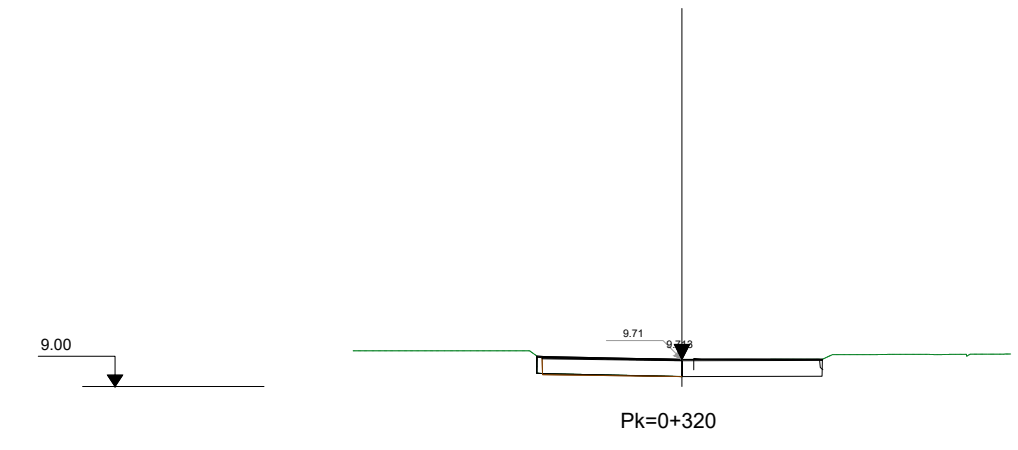
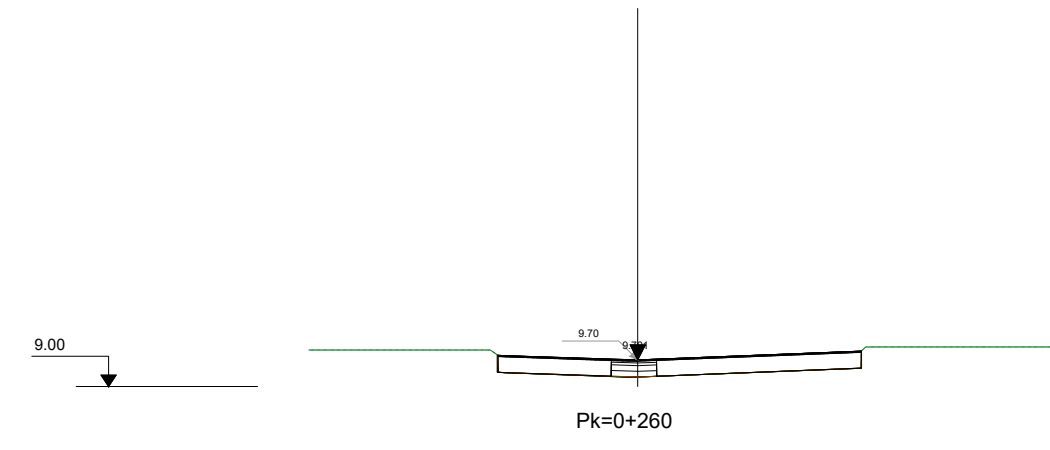
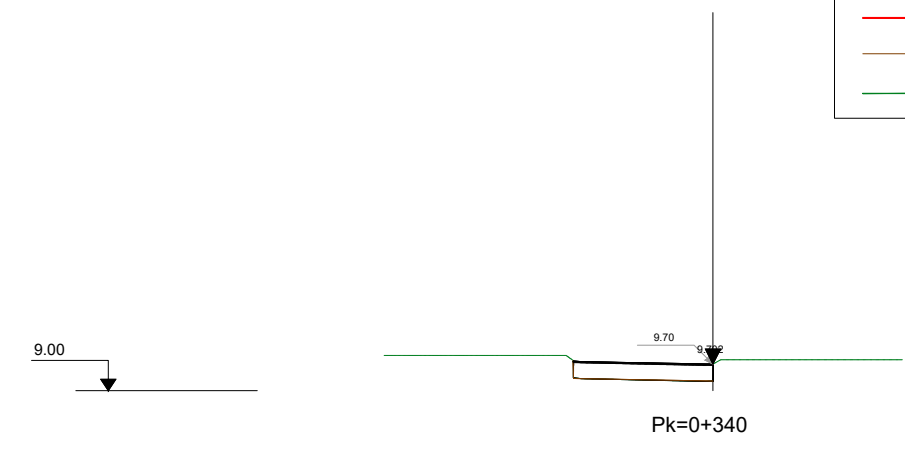
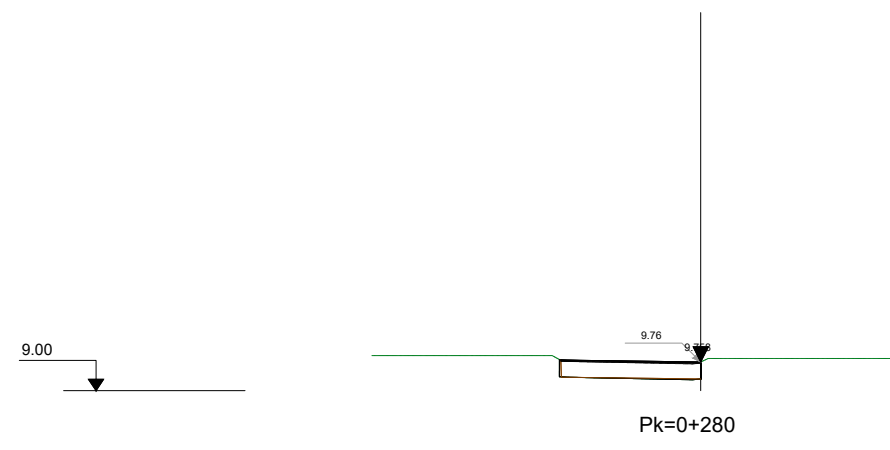

Eix_6 - Lateral Izq. Ctra.Sta.Creu de Calafell_01

W:\OC\IP24048_AMB_Pavimentacio_C-245\06PlExec\02Plans\DG.03_TRANSVERSALS



SAMS

Autoria

Equip

Expedient
904523/24

PROJECTE D'EXECUCIÓ

PROJECTE CONSTRUCTIU DE LA MILLORA
DE LA PAVIMENTACIÓ DEL LATERAL
BANDA MAR DE LA C-245
SANT BOI DE LLOBREGAT

JULIOL 2025

DG DEFINICIÓ GEOMÈTRICA

PERFELS TRANSVERSALS





DG.02.23

V.00 DD/MM/AAAA

A3

E:

LLEGENDA	
	RASANT
	PAQUET DE FERM
	TERRENY EXISTENT

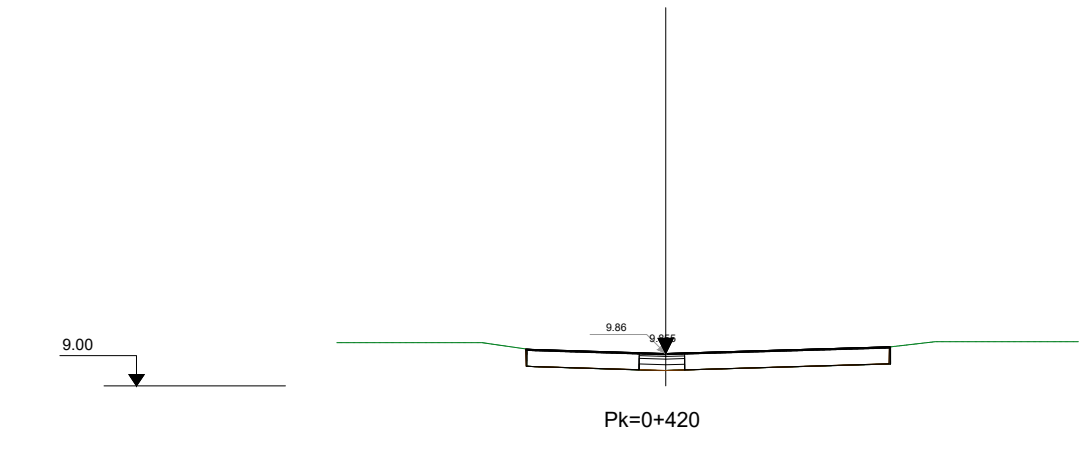
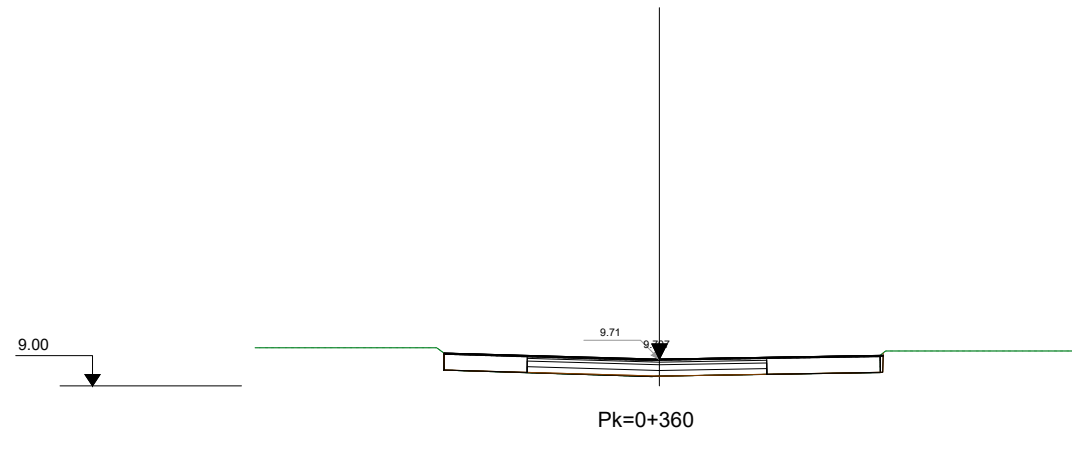
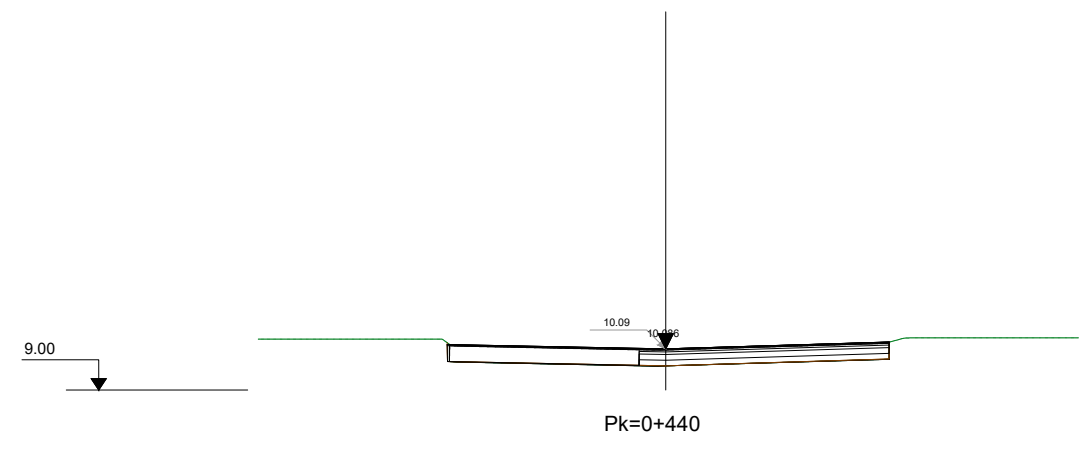
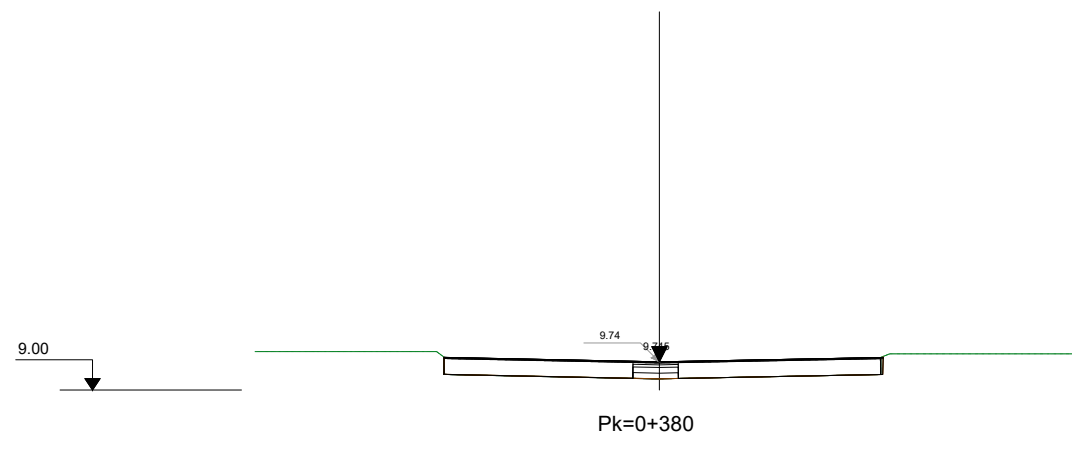
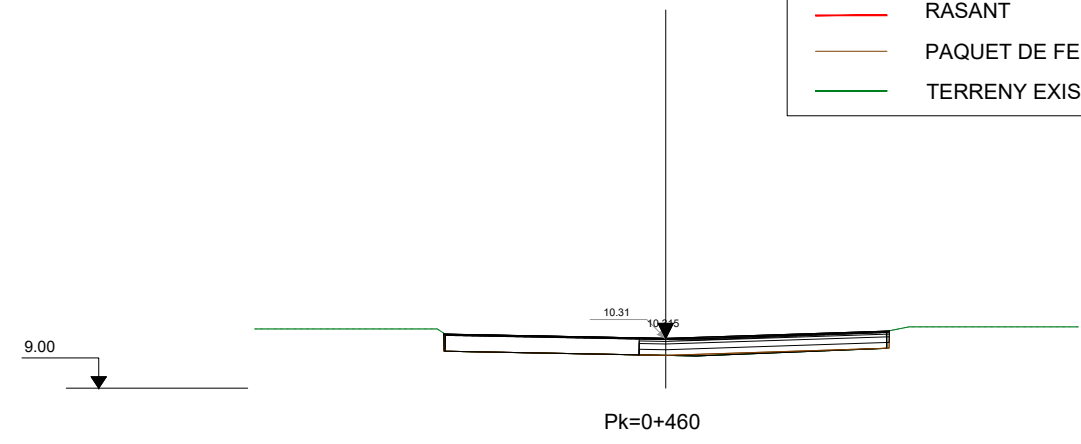
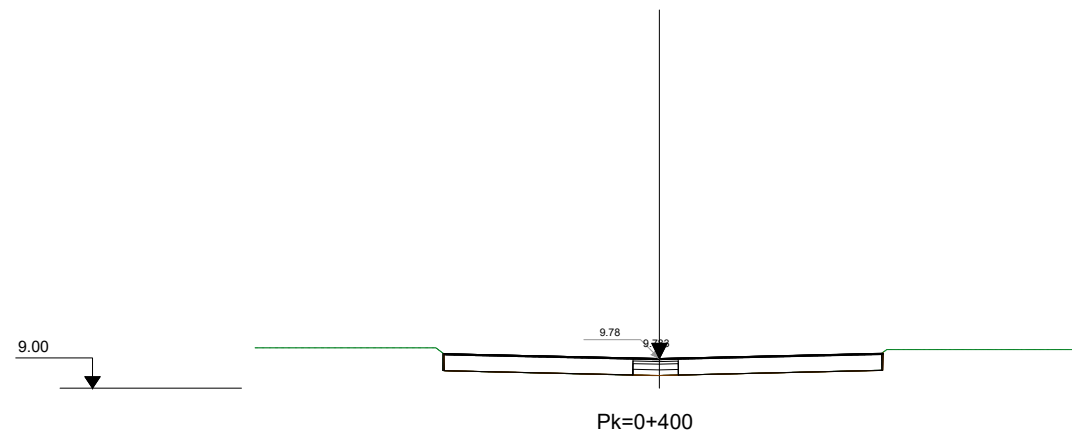

Eix_6 - Lateral Izq. Ctra.Sta.Creu de Calafell_01

W:\OC\IP24048_AMB_Pavimentado_C-245\06PlExec\02Planois\DG.03_TRANSVERSALS



SAMS | Autoria | Equip

Expedient
904523/24
PROJECTE D'EXECUCIÓ

PROJECTE CONSTRUCTIU DE LA MILLORA
DE LA PAVIMENTACIÓ DEL LATERAL
BANDA MAR DE LA C-245
SANT BOI DE LLOBREGAT

DG DEFINICIÓ GEOMÈTRICA
JULIOL 2025 | PERFILS TRANSVERSALS

 **DG.02.24**
V.00 DD/MM/AAAA
A3 E:

LLEGENDA

- RASANT
- PAQUET DE FERM
- TERRENY EXISTENT

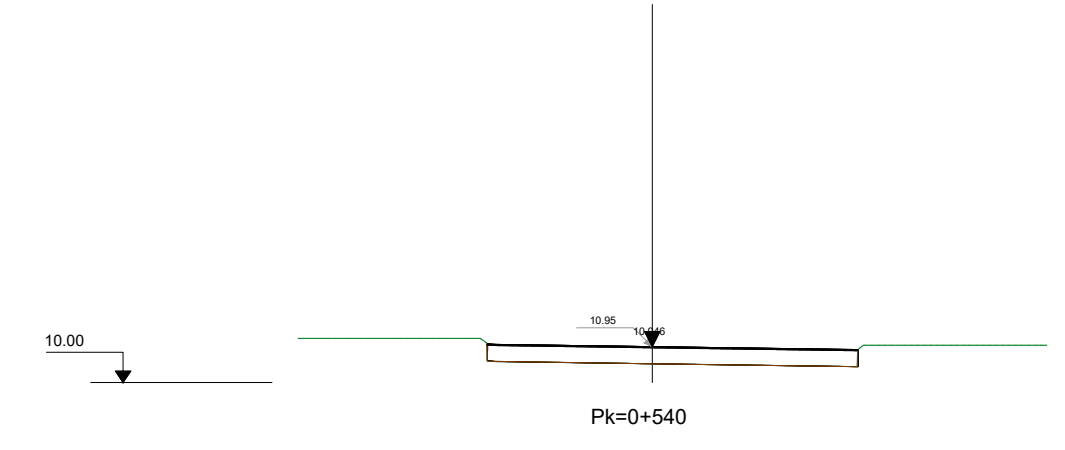
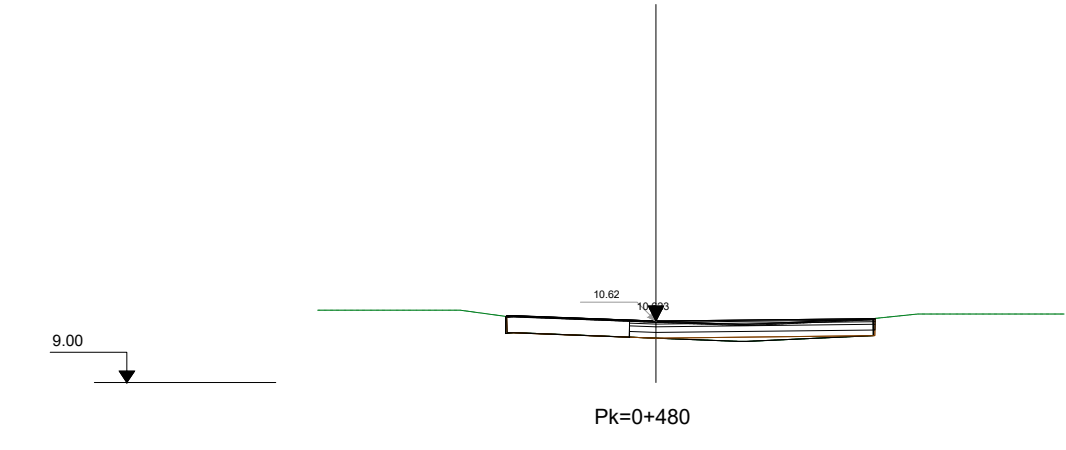
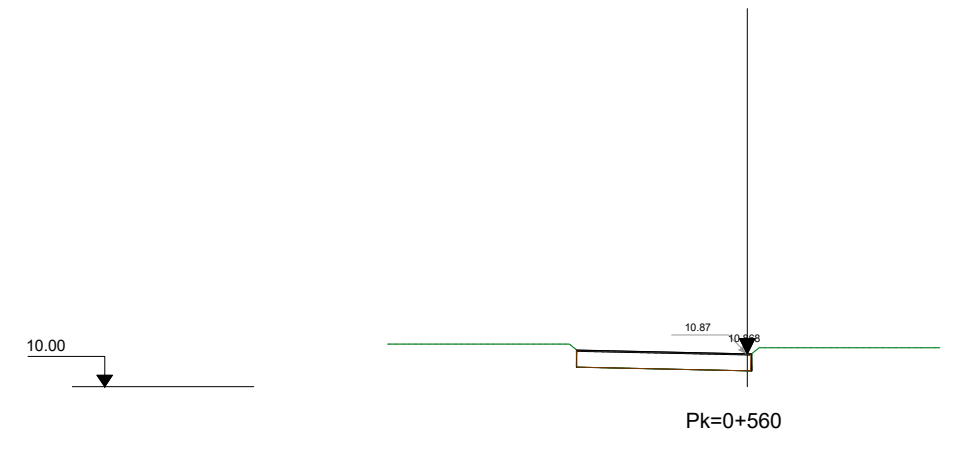
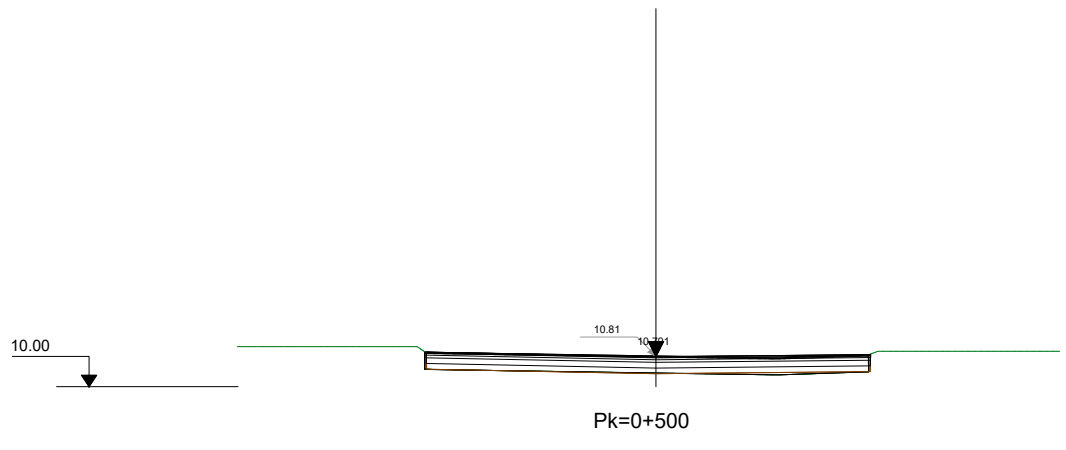
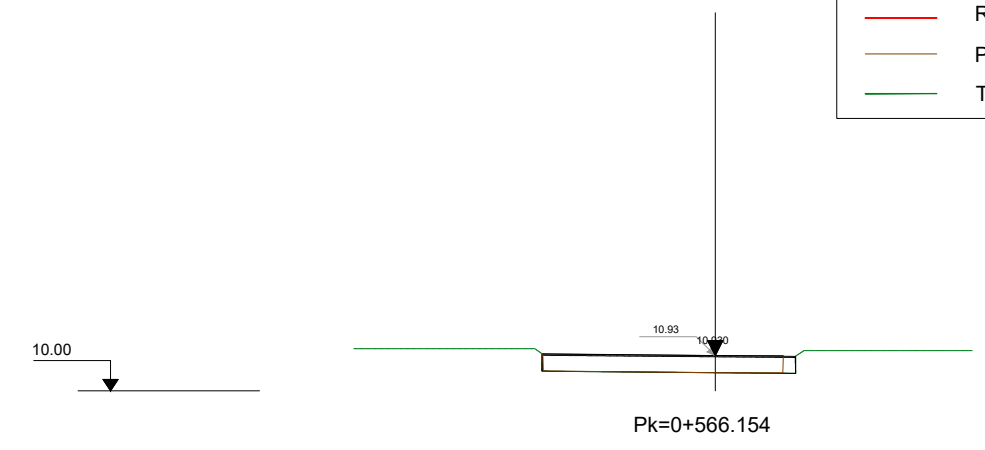
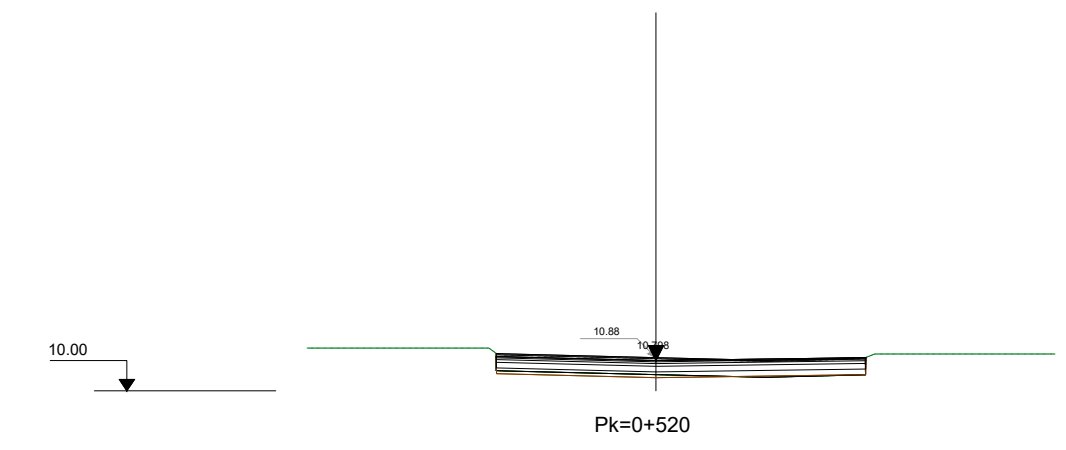

Eix_6 - Lateral Izq. Ctra.Sta.Creu de Calafell_01

W:\OC\IP24048_AMB_Pavimentado_C-245\06PlExec\02Plans\DG.03_TRANSVERSALS



SAMS | Autoria | Equip

Expedient
904523/24
PROJECTE D'EXECUCIÓ

PROJECTE CONSTRUCTIU DE LA MILLORA
DE LA PAVIMENTACIÓ DEL LATERAL
BANDA MAR DE LA C-245
SANT BOI DE LLOBREGAT

DG DEFINICIÓ GEOMÈTRICA
JULIOL 2025 | PERFILS TRANSVERSALS

DG.02.25
V.00 DD/MM/AAAA
A3 E:

LLEGENDA

- RASANT
- PAQUET DE FERM
- TERRENY EXISTENT

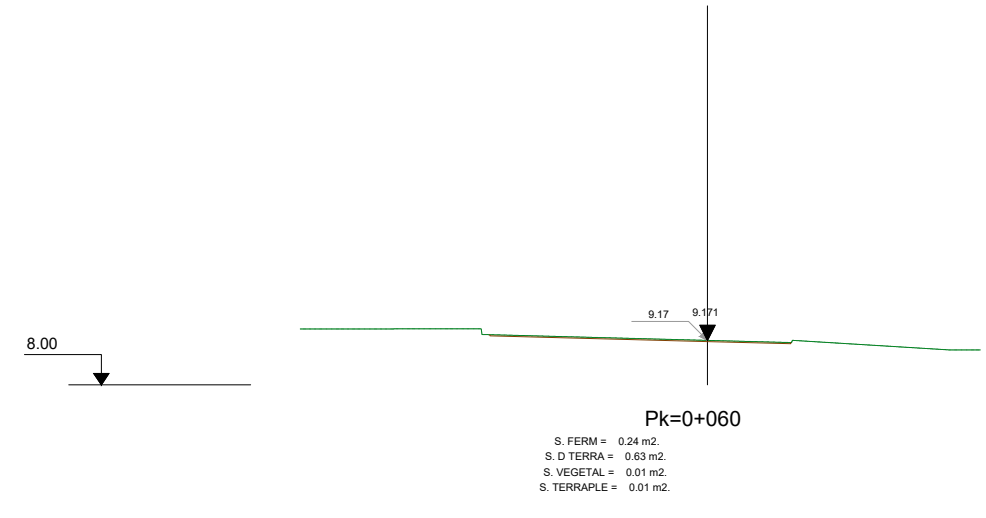
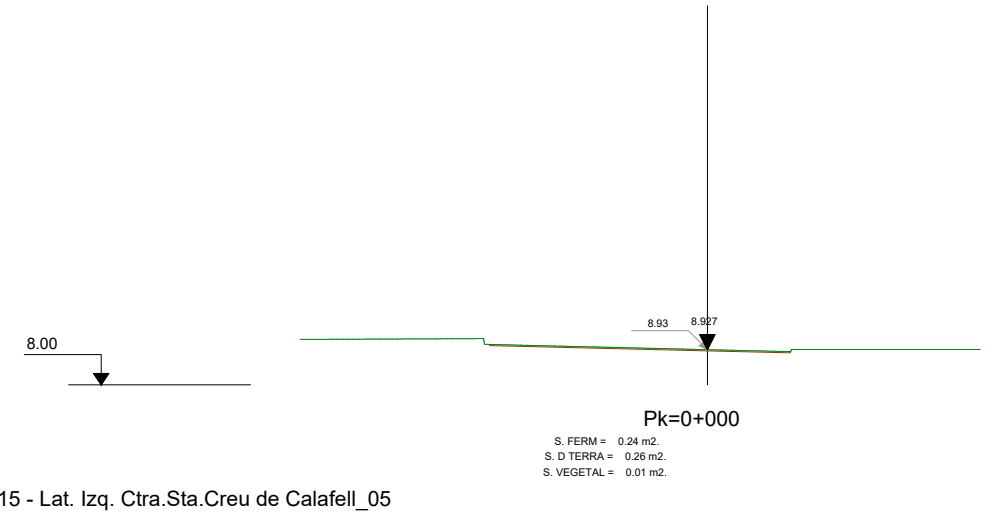
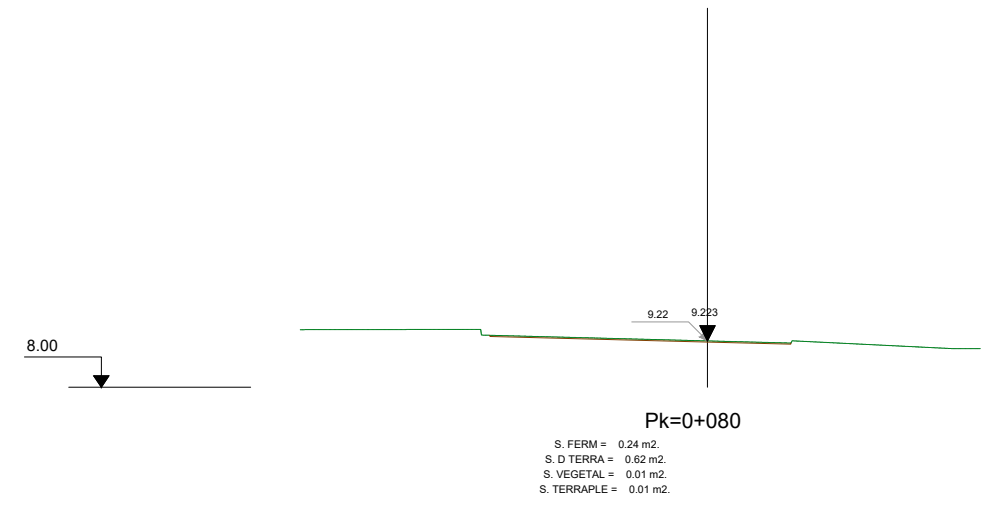
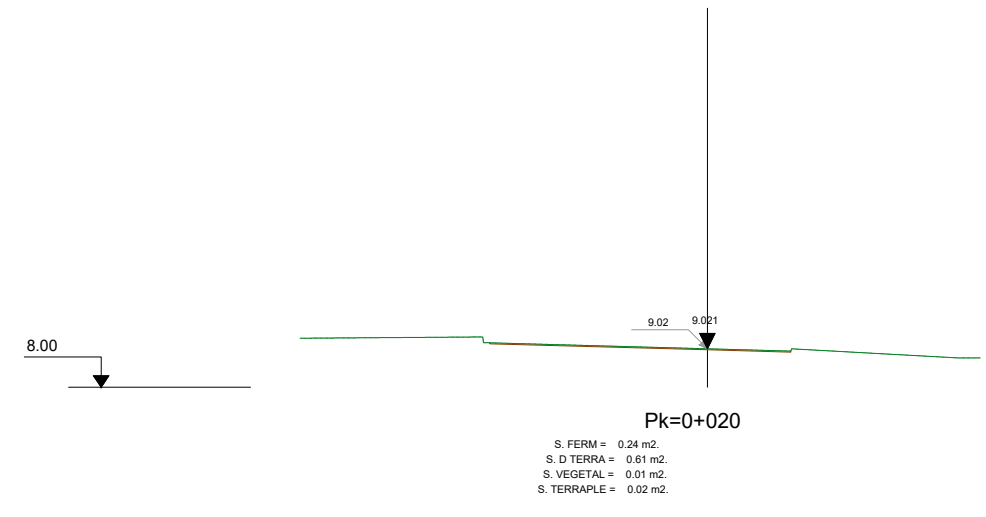
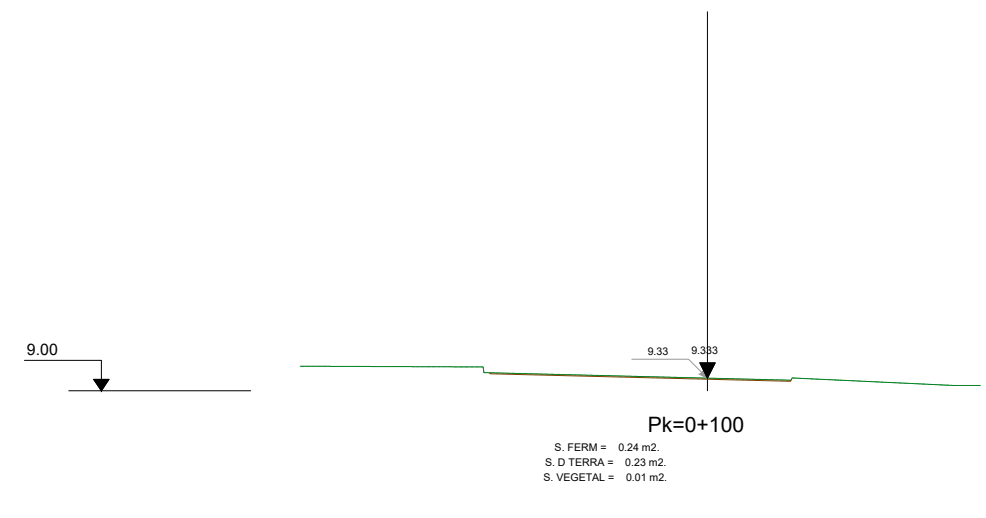
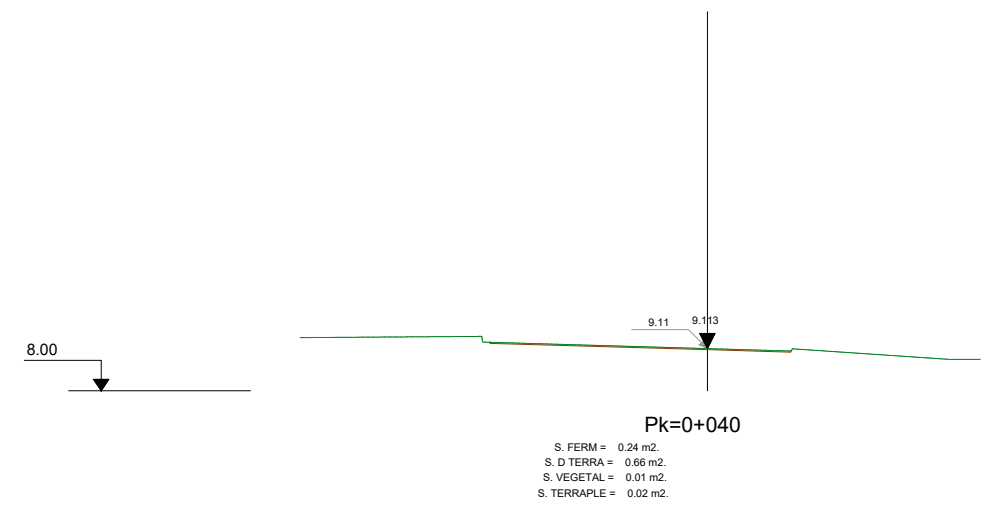

Eix_15 - Lat. Izq. Ctra.Sta.Creu de Calafell_05

W:\OC\IP24048_AMB_Pavimentacio_C-245\06P1Exec\02Plans\DG.03_TRANSVERSALS



SAMS | Autoria | Equip

Expedient
904523/24

PROJECTE D'EXECUCIÓ

PROJECTE CONSTRUCTIU DE LA MILLORA
DE LA PAVIMENTACIÓ DEL LATERAL
BANDA MAR DE LA C-245
SANT BOI DE LLOBREGAT

DG DEFINICIÓ GEOMÈTRICA

JULIOL 2025 | PERFILS TRANSVERSALS

DG.02.26
V.00 DD/MM/AAAA
A3 E:

LLEGENDA

- RASANT
- PAQUET DE FERM
- TERRENY EXISTENT

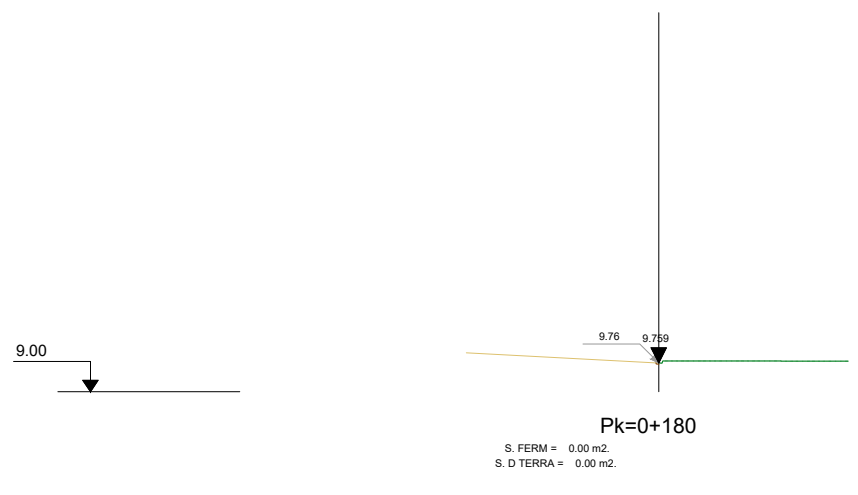
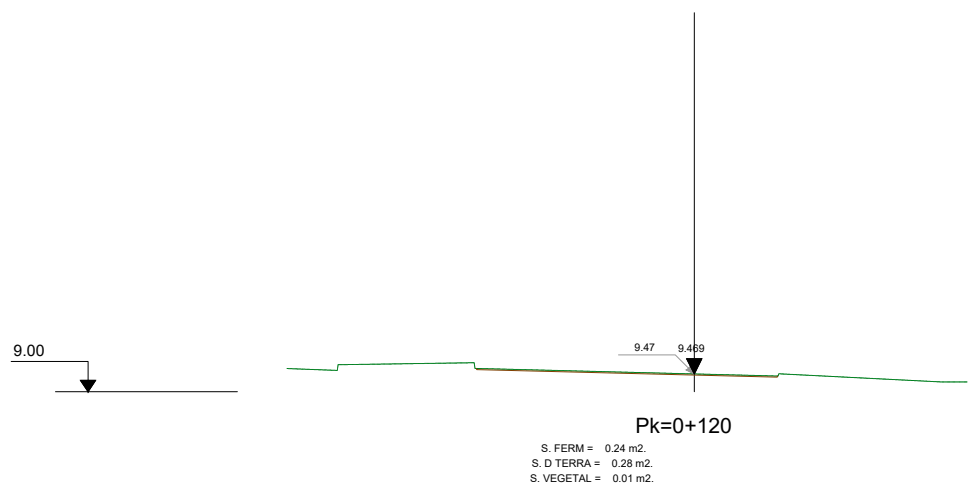
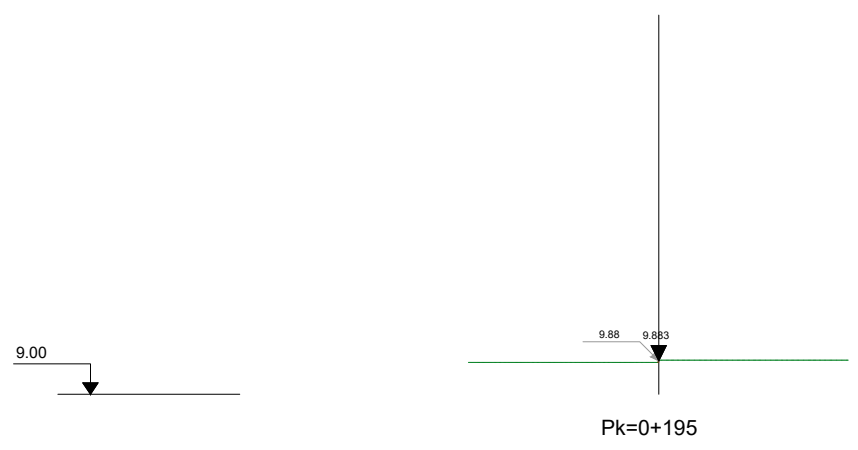
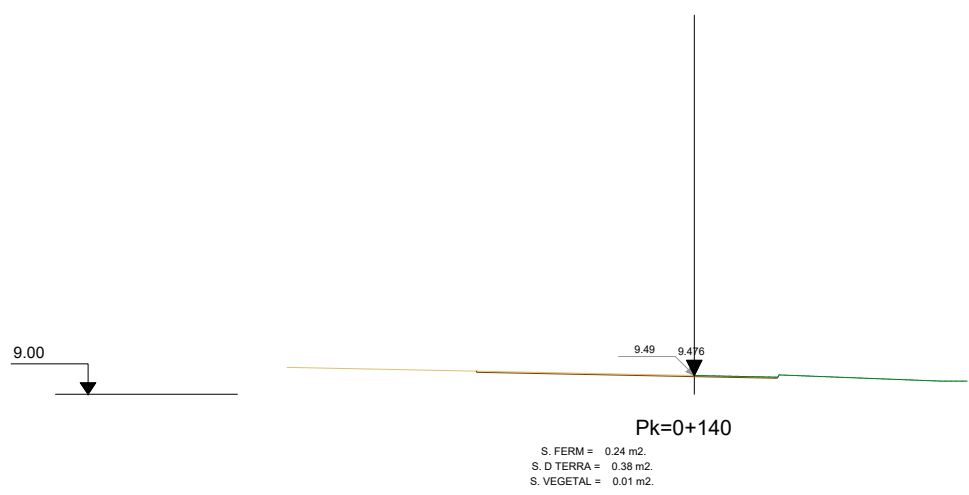
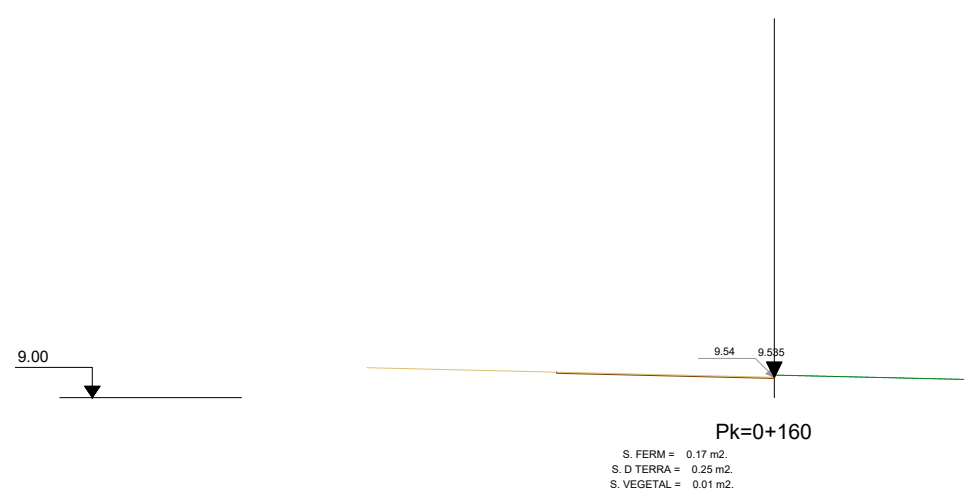

Eix_15 - Lat. Izq. Ctra.Sta.Creu de Calafell_05

W:\OC\IP24048_AMB_Pavimentado_C-245\06PlExec\02Plans\IDG.03_TRANSVERSALS

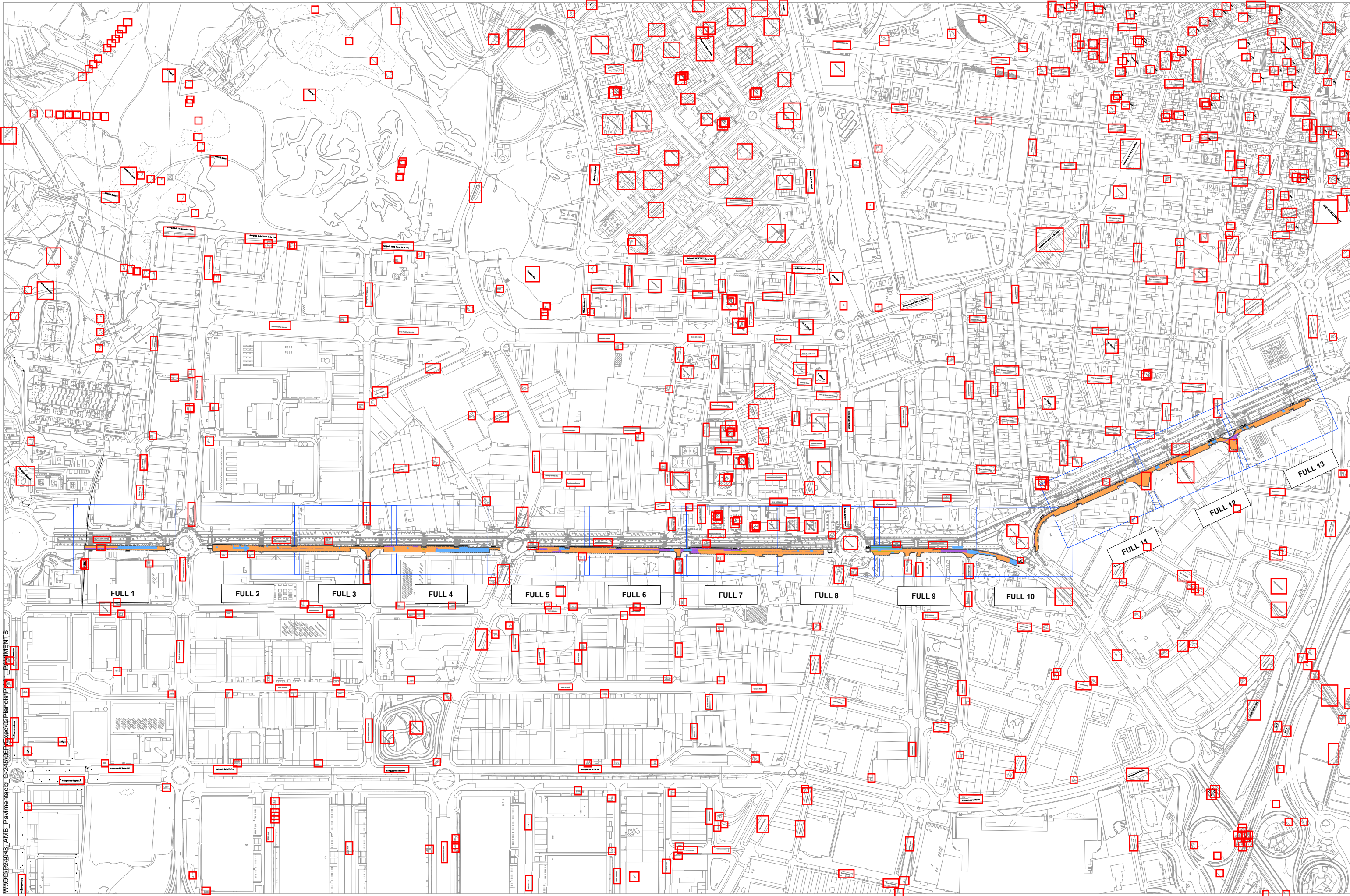

W:\OCIP\24048_AMB_Pavimentacio_C-245\08\Exec02\Planos\PV_1_PAVIMENTS



SAMS

Autoria

Equip

Expedient
904523/24

PROJECTE D'EXECUCIÓ

PROJECTE CONSTRUCTIU DE LA MILLORA
DE LA PAVIMENTACIÓ DEL LATERAL
BANDA MAR DE LA C-245
SANT BOI DE LLOBREGAT

PV PAVIMENTS

JULIOL 2025 PLANTA









PV.01.00
V.00 DD/MM/AAAA

A3 E: 1/500

LLEGENDA

--- ÀMBIT DE PROJECTE

LLEGENDA PAVIMENTS

-  REPOSICIÓ DE PAQUET DE FERM EN ZONES DE FLONJALLS:
 - 3cm mescla bituminosa discontinua en semicalent tipus BBTM 11A PMB 45/80-65 (BM-3c)
 - 5cm mescla bituminosa continua en semicalent tipus AC22 bin B50/70S
 - 7cm mescla bituminosa continua en semicalent tipus AC22 base B50/70G
 - 22cm de base de formigó HRM-20
-  REPOSICIÓ DE PAVIMENT ASFÀLTIC PER COL·LOCACIÓ DE RIGOLA:
 - 3cm mescla bituminosa discontinua en semicalent tipus BBTM 11A PMB 45/80-65 (BM-3c)
 - 5cm mescla bituminosa continua en semicalent tipus AC22 bin B50/70S
 - 7cm mescla bituminosa continua en semicalent tipus AC22 base B50/70G
-  REPOSICIÓ DE 3cm DE CAPA DE RODADURA
 - 3cm mescla bituminosa discontinua en semicalent tipus BBTM 11A PMB 45/80-65 (BM-3c)
-  REPOSICIÓ DE 8cm DE CAPA DE RODADURA + CAPA INTERMITJA
 - 3cm mescla bituminosa discontinua en semicalent tipus BBTM 11A PMB 45/80-65 (BM-3c)
 - 5cm mescla bituminosa continua en semicalent tipus AC22 bin B50/70S
-  PAVIMENT DE LLOSETES DE FORMIGÓ GRIS 10x20x8cm
-  RIGOLA BLANCA 20x20x8 cm
-  VORADA FORMIGÓ TIPUS T3

PLANTA DE SITUACIÓ

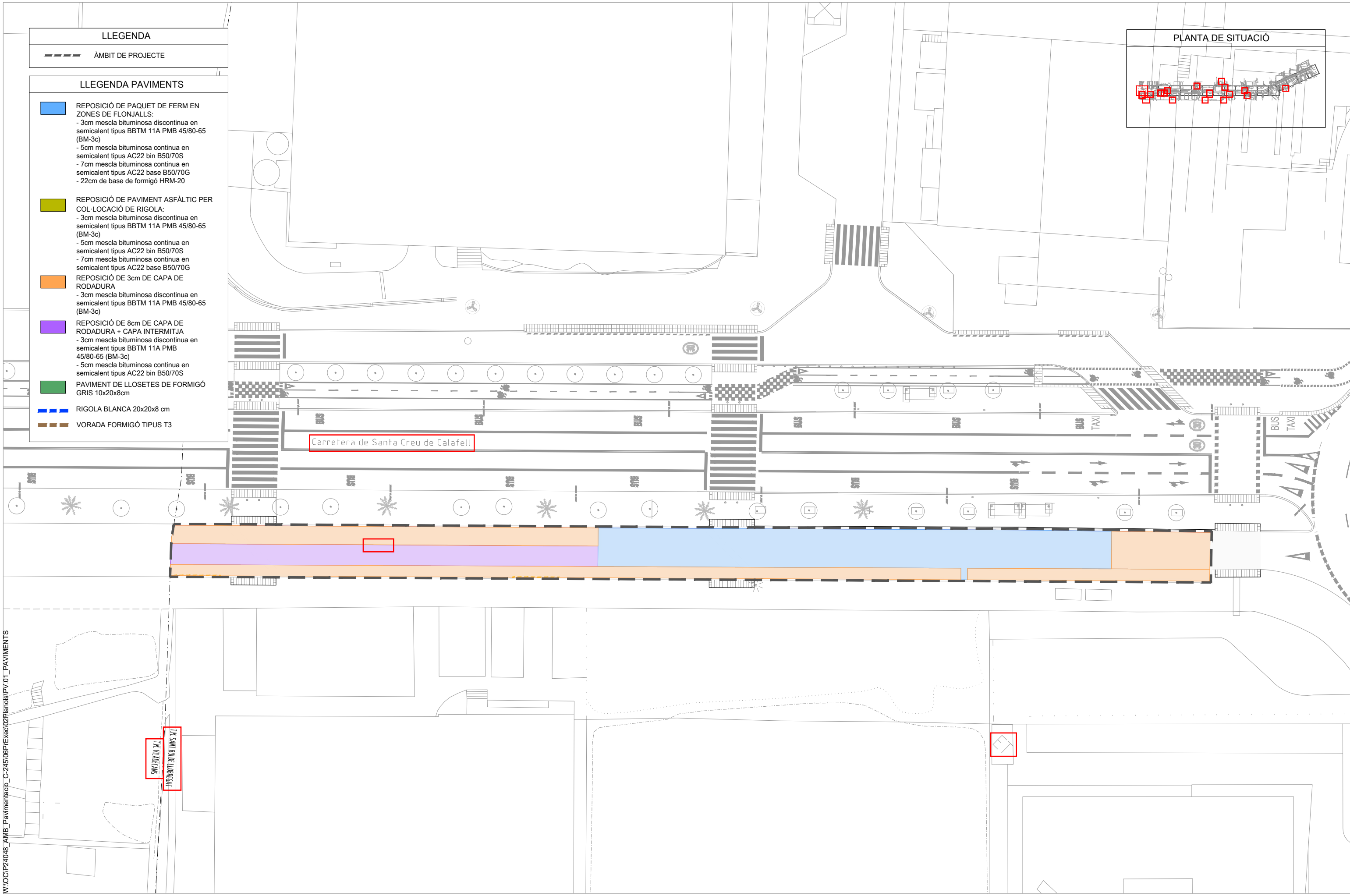

W:\OCIP24048_AMB_Pavimentació_C-245\06PrExec\02Planois\PV.01_PAVIMENTS

SANT BOI DE LLOBREGAT



SAMS

Autoria

Equip

Expedient
904523/24

PROJECTE D'EXECUCIÓ

PROJECTE CONSTRUCTIU DE LA MILLORA
DE LA PAVIMENTACIÓ DEL LATERAL
BANDA MAR DE LA C-245
SANT BOI DE LLOBREGAT

PV PAVIMENTS

JULIOL 2025

PLANTA



PV.01.01
V.00 DD/MM/AAAA

A3 E: 1/500

LLEGENDA

ÀMBIT DE PROJECTE

LLEGENDA PAVIMENTS

- REPOSICIÓ DE PAQUET DE FERM EN ZONES DE FLONJALLS:
 - 3cm mescla bituminosa discontinua en semicalent tipus BBTM 11A PMB 45/80-65 (BM-3c)
 - 5cm mescla bituminosa continua en semicalent tipus AC22 bin B50/70S
 - 7cm mescla bituminosa continua en semicalent tipus AC22 base B50/70G
 - 22cm de base de formigó HRM-20
- REPOSICIÓ DE PAVIMENT ASFÀLTIC PER COL·LOCACIÓ DE RIGOLA:
 - 3cm mescla bituminosa discontinua en semicalent tipus BBTM 11A PMB 45/80-65 (BM-3c)
 - 5cm mescla bituminosa continua en semicalent tipus AC22 bin B50/70S
 - 7cm mescla bituminosa continua en semicalent tipus AC22 base B50/70G
- REPOSICIÓ DE 3cm DE CAPA DE RODADURA
 - 3cm mescla bituminosa discontinua en semicalent tipus BBTM 11A PMB 45/80-65 (BM-3c)
- REPOSICIÓ DE 8cm DE CAPA DE RODADURA + CAPA INTERMITJA
 - 3cm mescla bituminosa discontinua en semicalent tipus BBTM 11A PMB 45/80-65 (BM-3c)
 - 5cm mescla bituminosa continua en semicalent tipus AC22 bin B50/70S
- PAVIMENT DE LLOSETES DE FORMIGÓ GRIS 10x20x8cm
- RIGOLA BLANCA 20x20x8 cm
- VORADA FORMIGÓ TIPUS T3

PLANTA DE SITUACIÓ

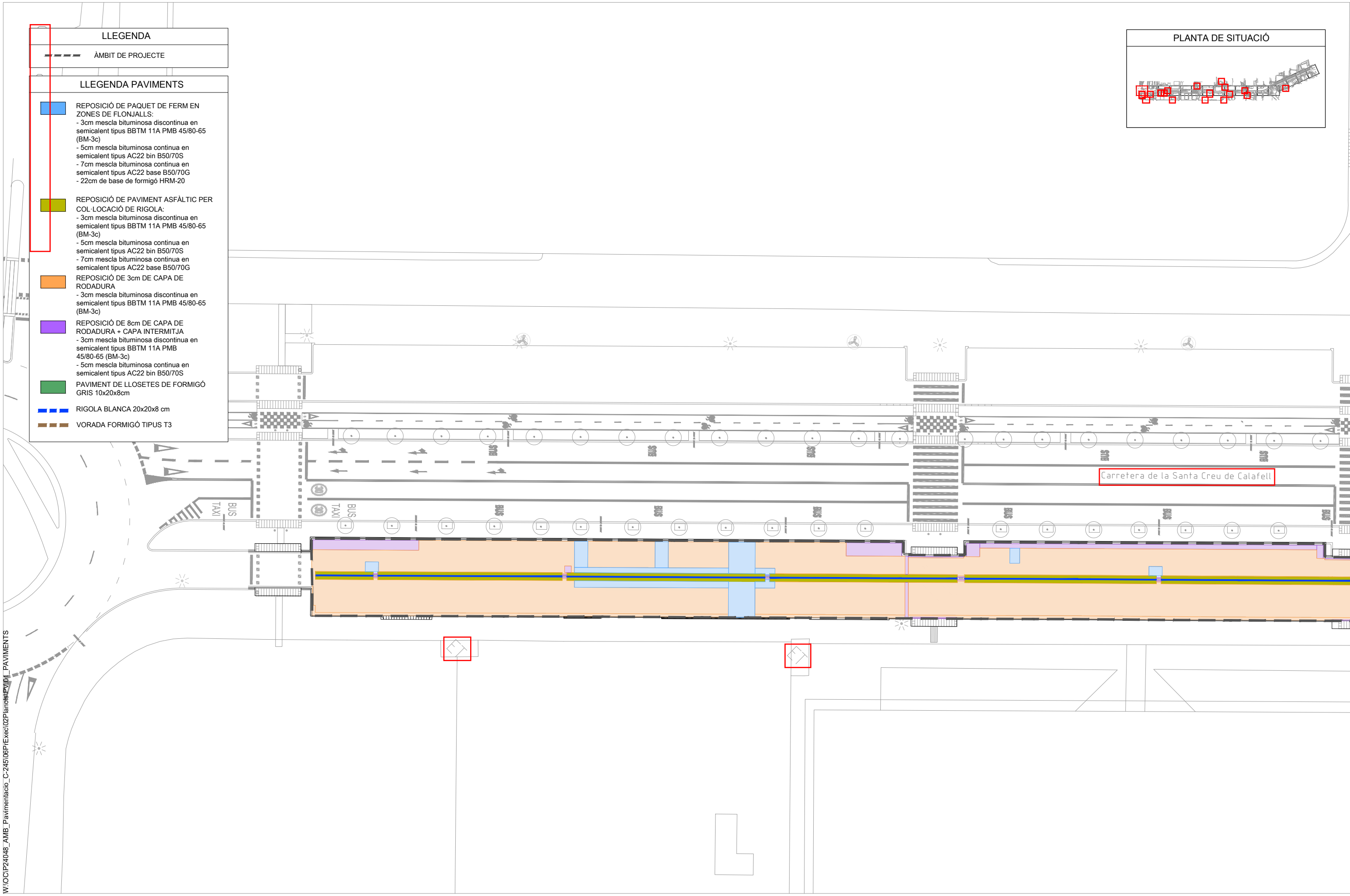
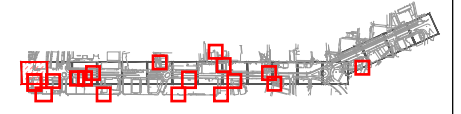

W:\OCIP\24048_AMB_Pavimentacio_C-245\06PIExec\02Planois\PV.01_PAVIMENTS



SAMS

Autoria

Equip

Expedient 904523/24

PROJECTE D'EXECUCIÓ

PROJECTE CONSTRUCTIU DE LA MILLORA DE LA PAVIMENTACIÓ DEL LATERAL BANDA MAR DE LA C-245 SANT BOI DE LLOBREGAT

PV PAVIMENTS

JULIOL 2025 PLANTA



PV.01.02

V.00 DD/MM/AAAA

A3 E: 1/500

LLEGENDA

--- ÀMBIT DE PROJECTE

LLEGENDA PAVIMENTS

- REPOSICIÓ DE PAQUET DE FERM EN ZONES DE FLONJALLS:
 - 3cm mescla bituminosa discontinua en semicalent tipus BBTM 11A PMB 45/80-65 (BM-3c)
 - 5cm mescla bituminosa continua en semicalent tipus AC22 bin B50/70S
 - 7cm mescla bituminosa continua en semicalent tipus AC22 base B50/70G
 - 22cm de base de formigó HRM-20
- REPOSICIÓ DE PAVIMENT ASFÀLTIC PER COL·LOCACIÓ DE RIGOLA:
 - 3cm mescla bituminosa discontinua en semicalent tipus BBTM 11A PMB 45/80-65 (BM-3c)
 - 5cm mescla bituminosa continua en semicalent tipus AC22 bin B50/70S
 - 7cm mescla bituminosa continua en semicalent tipus AC22 base B50/70G
- REPOSICIÓ DE 3cm DE CAPA DE RODADURA
 - 3cm mescla bituminosa discontinua en semicalent tipus BBTM 11A PMB 45/80-65 (BM-3c)
- REPOSICIÓ DE 8cm DE CAPA DE RODADURA + CAPA INTERMITJA
 - 3cm mescla bituminosa discontinua en semicalent tipus BBTM 11A PMB 45/80-65 (BM-3c)
 - 5cm mescla bituminosa continua en semicalent tipus AC22 bin B50/70S
- PAVIMENT DE LLOSETES DE FORMIGÓ GRIS 10x20x8cm
- RIGOLA BLANCA 20x20x8 cm
- VORADA FORMIGÓ TIPUS T3

PLANTA DE SITUACIÓ

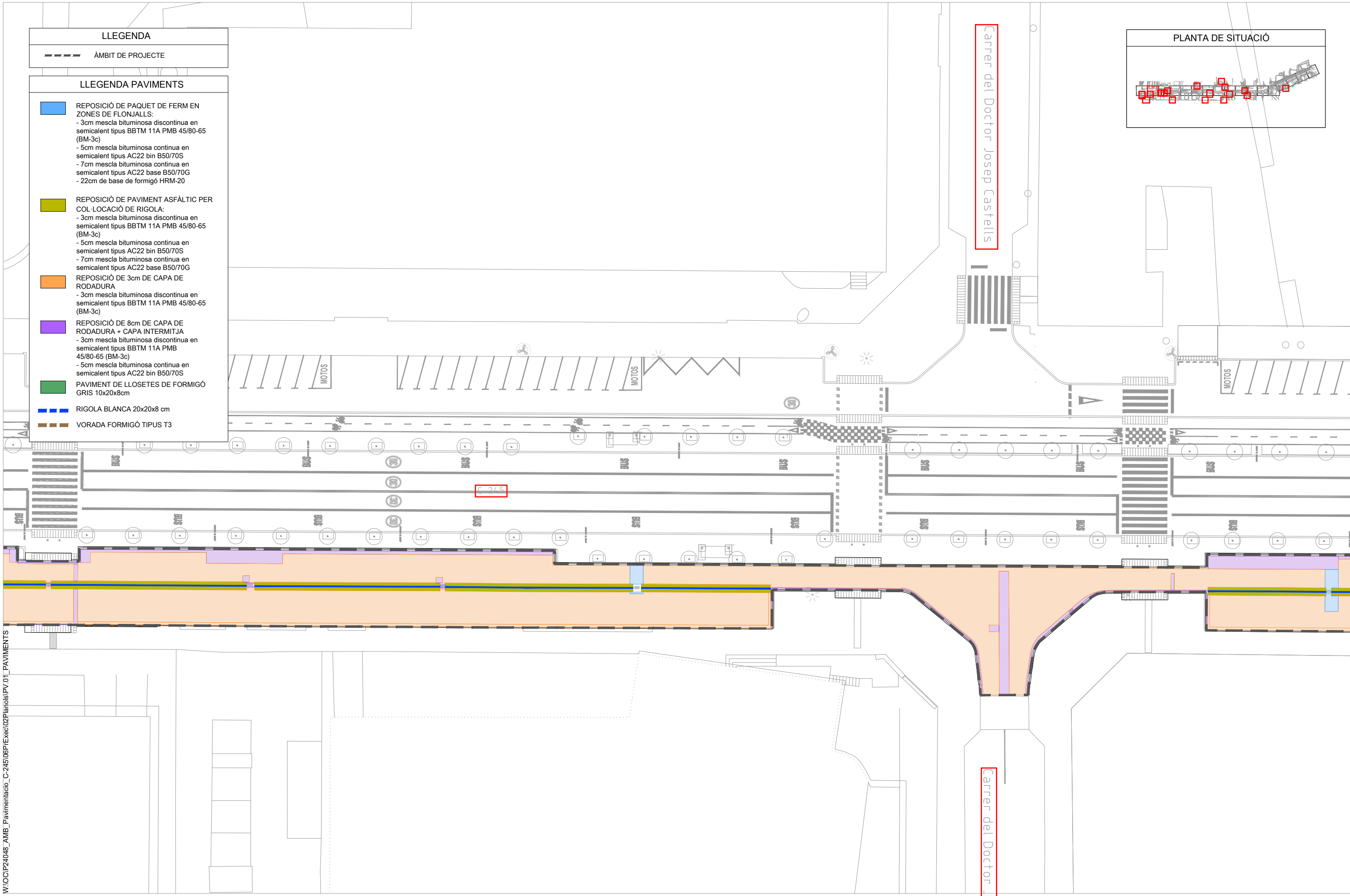

W:\OCIP24048_AMB_Pavimentacio_C-245\06Planois\PV.01_PAVIMENTS



SAMS

Autoria

Equip

Expedient
904523/24

PROJECTE D'EXECUCIÓ

PROJECTE CONSTRUCTIU DE LA MILLORA
DE LA PAVIMENTACIÓ DEL LATERAL
BANDA MAR DE LA C-245
SANT BOI DE LLOBREGAT

PV PAVIMENTS

JULIOL 2025 PLANTA



PV.01.03
V.00 DD/MM/AAAA

A3 E: 1/500

LLEGENDA

--- ÀMBIT DE PROJECTE

LLEGENDA PAVIMENTS

- REPOSICIÓ DE PAQUET DE FERM EN ZONES DE FLONJALLS:
 - 3cm mescla bituminosa discontinua en semicalent tipus BBTM 11A PMB 45/80-65 (BM-3c)
 - 5cm mescla bituminosa continua en semicalent tipus AC22 bin B50/70S
 - 7cm mescla bituminosa continua en semicalent tipus AC22 base B50/70G
 - 22cm de base de formigó HRM-20
- REPOSICIÓ DE PAVIMENT ASFÀLTIC PER COL·LOCACIÓ DE RIGOLA:
 - 3cm mescla bituminosa discontinua en semicalent tipus BBTM 11A PMB 45/80-65 (BM-3c)
 - 5cm mescla bituminosa continua en semicalent tipus AC22 bin B50/70S
 - 7cm mescla bituminosa continua en semicalent tipus AC22 base B50/70G
- REPOSICIÓ DE 3cm DE CAPA DE RODADURA
 - 3cm mescla bituminosa discontinua en semicalent tipus BBTM 11A PMB 45/80-65 (BM-3c)
- REPOSICIÓ DE 8cm DE CAPA DE RODADURA + CAPA INTERMITJA
 - 3cm mescla bituminosa discontinua en semicalent tipus BBTM 11A PMB 45/80-65 (BM-3c)
 - 5cm mescla bituminosa continua en semicalent tipus AC22 bin B50/70S
- PAVIMENT DE LLOSETES DE FORMIGÓ GRIS 10x20x8cm
- RIGOLA BLANCA 20x20x8 cm
- VORADA FORMIGÓ TIPUS T3

PLANTA DE SITUACIÓ

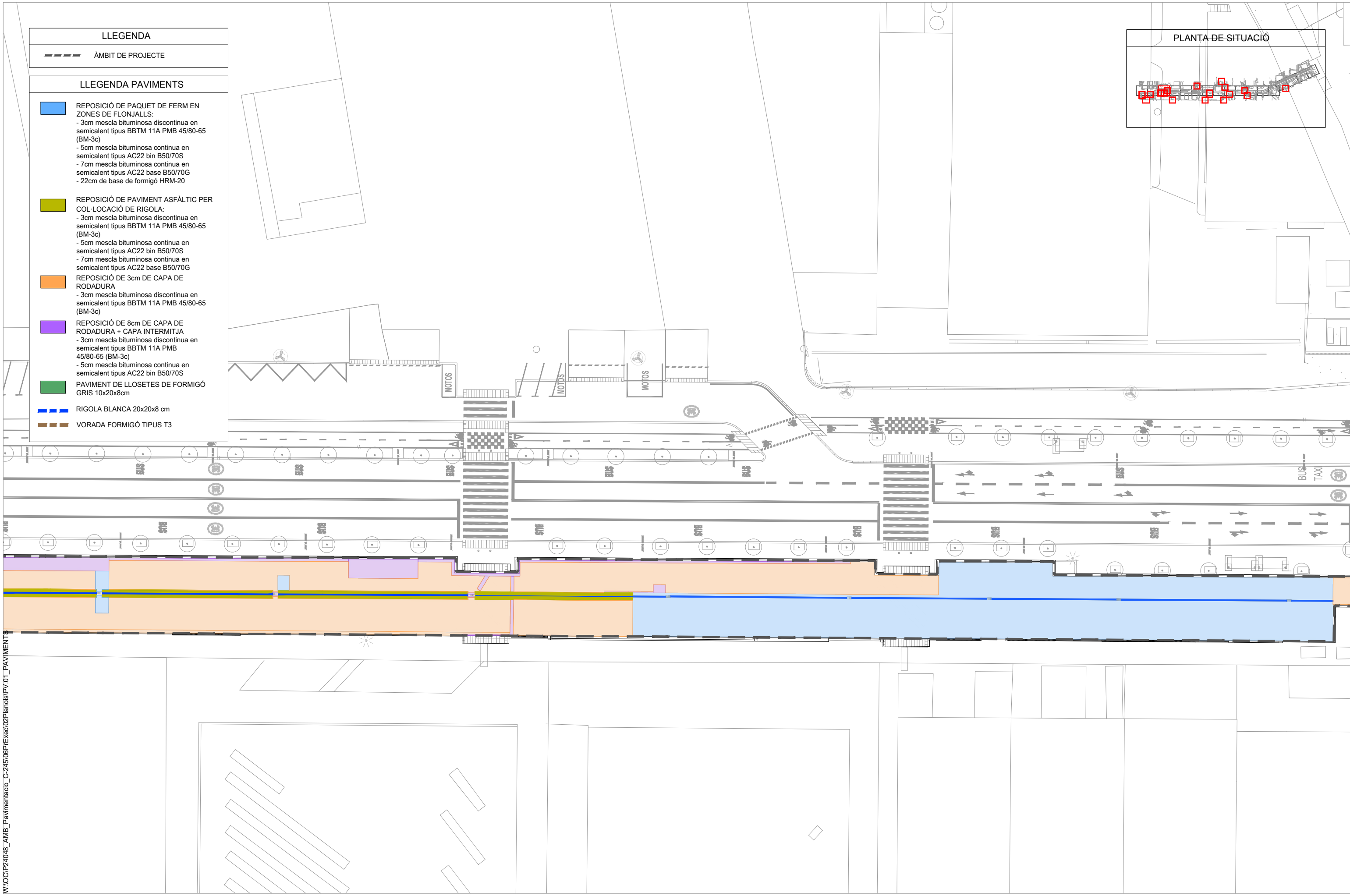
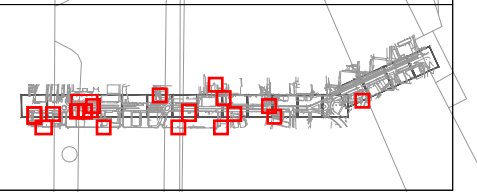

W:\OCIP24048_AMB_Pavimentacio_C-245\06PIExec\02Planois\PV.01_PAVIMENTS



SAMS

Autoria

Equip

Expedient
904523/24

PROJECTE D'EXECUCIÓ

PROJECTE CONSTRUCTIU DE LA MILLORA
DE LA PAVIMENTACIÓ DEL LATERAL
BANDA MAR DE LA C-245
SANT BOI DE LLOBREGAT

PV PAVIMENTS

JULIOL 2025 PLANTA



PV.01.04

V.00 DD/MM/AAAA

A3 E: 1/500

LLEGENDA

--- ÀMBIT DE PROJECTE

LLEGENDA PAVIMENTS

- REPOSICIÓ DE PAQUET DE FERM EN ZONES DE FLONJALLS:**
 - 3cm mescla bituminosa discontinua en semicalent tipus BBTM 11A PMB 45/80-65 (BM-3c)
 - 5cm mescla bituminosa continua en semicalent tipus AC22 bin B50/70S
 - 7cm mescla bituminosa continua en semicalent tipus AC22 base B50/70G
 - 22cm de base de formigó HRM-20
- REPOSICIÓ DE PAVIMENT ASFÀLTIC PER COL·LOCACIÓ DE RIGOLA:**
 - 3cm mescla bituminosa discontinua en semicalent tipus BBTM 11A PMB 45/80-65 (BM-3c)
 - 5cm mescla bituminosa continua en semicalent tipus AC22 bin B50/70S
 - 7cm mescla bituminosa continua en semicalent tipus AC22 base B50/70G
- REPOSICIÓ DE 3cm DE CAPA DE RODADURA**
 - 3cm mescla bituminosa discontinua en semicalent tipus BBTM 11A PMB 45/80-65 (BM-3c)
- REPOSICIÓ DE 8cm DE CAPA DE RODADURA + CAPA INTERMITJA**
 - 3cm mescla bituminosa discontinua en semicalent tipus BBTM 11A PMB 45/80-65 (BM-3c)
 - 5cm mescla bituminosa continua en semicalent tipus AC22 bin B50/70S
- PAVIMENT DE LLOSETES DE FORMIGÓ GRIS 10x20x8cm**
- RIGOLA BLANCA 20x20x8 cm**
- VORADA FORMIGÓ TIPUS T3**

PLANTA DE SITUACIÓ

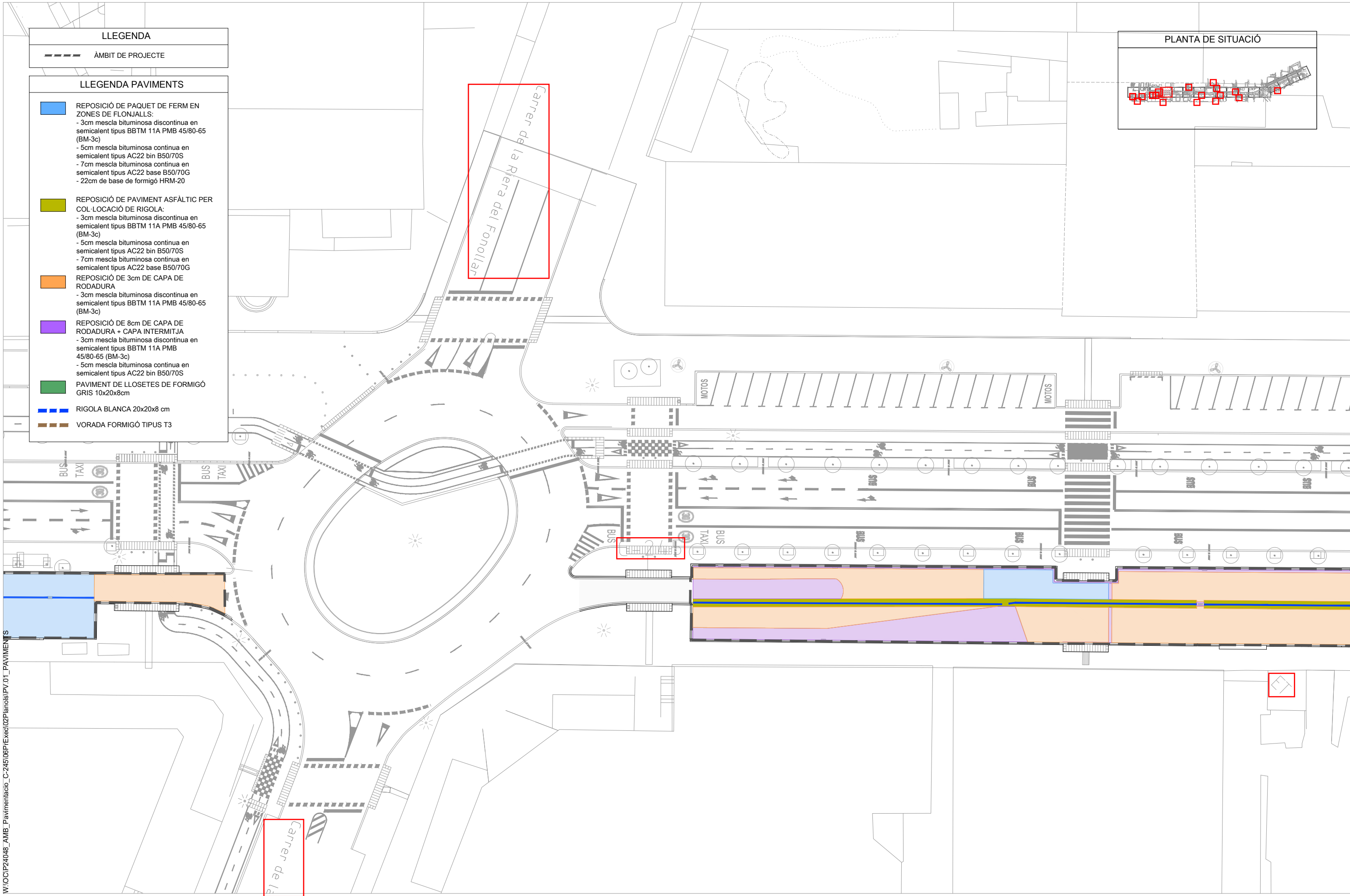

W:\OCIP24048_AMB_Pavimentacio_C-245\06PlExec\02Planois\PV.01_PAVIMENTS



SAMS

Autoria

Equip

Expedient
904523/24

PROJECTE D'EXECUCIÓ

PROJECTE CONSTRUCTIU DE LA MILLORA
DE LA PAVIMENTACIÓ DEL LATERAL
BANDA MAR DE LA C-245
SANT BOI DE LLOBREGAT

PV PAVIMENTS

JULIOL 2025 PLANTA









PV.01.05

V.00 DD/MM/AAAA

A3 E: 1/500

LLEGENDA	
	ÀMBIT DE PROJECTE

LLEGENDA PAVIMENTS	
	REPOSICIÓ DE PAQUET DE FERM EN ZONES DE FLONJALLS: - 3cm mescla bituminosa discontinua en semicalent tipus BBTM 11A PMB 45/80-65 (BM-3c) - 5cm mescla bituminosa continua en semicalent tipus AC22 bin B50/70S - 7cm mescla bituminosa continua en semicalent tipus AC22 base B50/70G - 22cm de base de formigó HRM-20
	REPOSICIÓ DE PAVIMENT ASFÀLTIC PER COL·LOCACIÓ DE RIGOLA: - 3cm mescla bituminosa discontinua en semicalent tipus BBTM 11A PMB 45/80-65 (BM-3c) - 5cm mescla bituminosa continua en semicalent tipus AC22 bin B50/70S - 7cm mescla bituminosa continua en semicalent tipus AC22 base B50/70G
	REPOSICIÓ DE 3cm DE CAPA DE RODADURA - 3cm mescla bituminosa discontinua en semicalent tipus BBTM 11A PMB 45/80-65 (BM-3c)
	REPOSICIÓ DE 8cm DE CAPA DE RODADURA + CAPA INTERMITJA - 3cm mescla bituminosa discontinua en semicalent tipus BBTM 11A PMB 45/80-65 (BM-3c) - 5cm mescla bituminosa continua en semicalent tipus AC22 bin B50/70S
	PAVIMENT DE LLOSETES DE FORMIGÓ GRIS 10x20x8cm
	RIGOLA BLANCA 20x20x8 cm
	VORADA FORMIGÓ TIPUS T3

Ptge. de Gàller

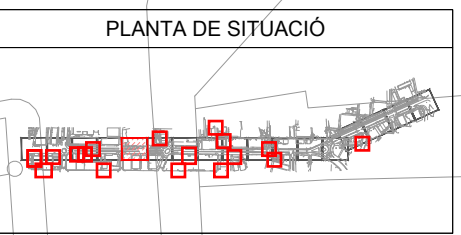

Carreter de Santa Creu de Calafell

Carretera de Santa Creu de Calafell

Carreter d'Àlaba

W:\OCIP24048_AMB_Pavimentacio_C-245\06PtExec\02Plans\01_PAVIMENTS



SAMS

Autoria

Equip

Expedient
904523/24

PROJECTE D'EXECUCIÓ

PROJECTE CONSTRUCTIU DE LA MILLORA
DE LA PAVIMENTACIÓ DEL LATERAL
BANDA MAR DE LA C-245
SANT BOI DE LLOBREGAT

PV PAVIMENTS

JULIOL 2025 PLANTA



PV.01.06

V.00 DD/MM/AAAA

A3 E: 1/500

LLEGENDA

--- ÀMBIT DE PROJECTE

LLEGENDA PAVIMENTS

- REPOSICIÓ DE PAQUET DE FERM EN ZONES DE FLONJALLS:**
 - 3cm mescla bituminosa discontinua en semicalent tipus BBTM 11A PMB 45/80-65 (BM-3c)
 - 5cm mescla bituminosa continua en semicalent tipus AC22 bin B50/70S
 - 7cm mescla bituminosa continua en semicalent tipus AC22 base B50/70G
 - 22cm de base de formigó HRM-20
- REPOSICIÓ DE PAVIMENT ASFÀLTIC PER COL·LOCACIÓ DE RIGOLA:**
 - 3cm mescla bituminosa discontinua en semicalent tipus BBTM 11A PMB 45/80-65 (BM-3c)
 - 5cm mescla bituminosa continua en semicalent tipus AC22 bin B50/70S
 - 7cm mescla bituminosa continua en semicalent tipus AC22 base B50/70G
- REPOSICIÓ DE 3cm DE CAPA DE RODADURA**
 - 3cm mescla bituminosa discontinua en semicalent tipus BBTM 11A PMB 45/80-65 (BM-3c)
- REPOSICIÓ DE 8cm DE CAPA DE RODADURA + CAPA INTERMITJA**
 - 3cm mescla bituminosa discontinua en semicalent tipus BBTM 11A PMB 45/80-65 (BM-3c)
 - 5cm mescla bituminosa continua en semicalent tipus AC22 bin B50/70S
- PAVIMENT DE LLOSETES DE FORMIGÓ GRIS 10x20x8cm**
- RIGOLA BLANCA 20x20x8 cm**
- VORADA FORMIGÓ TIPUS T3**

PLANTA DE SITUACIÓ

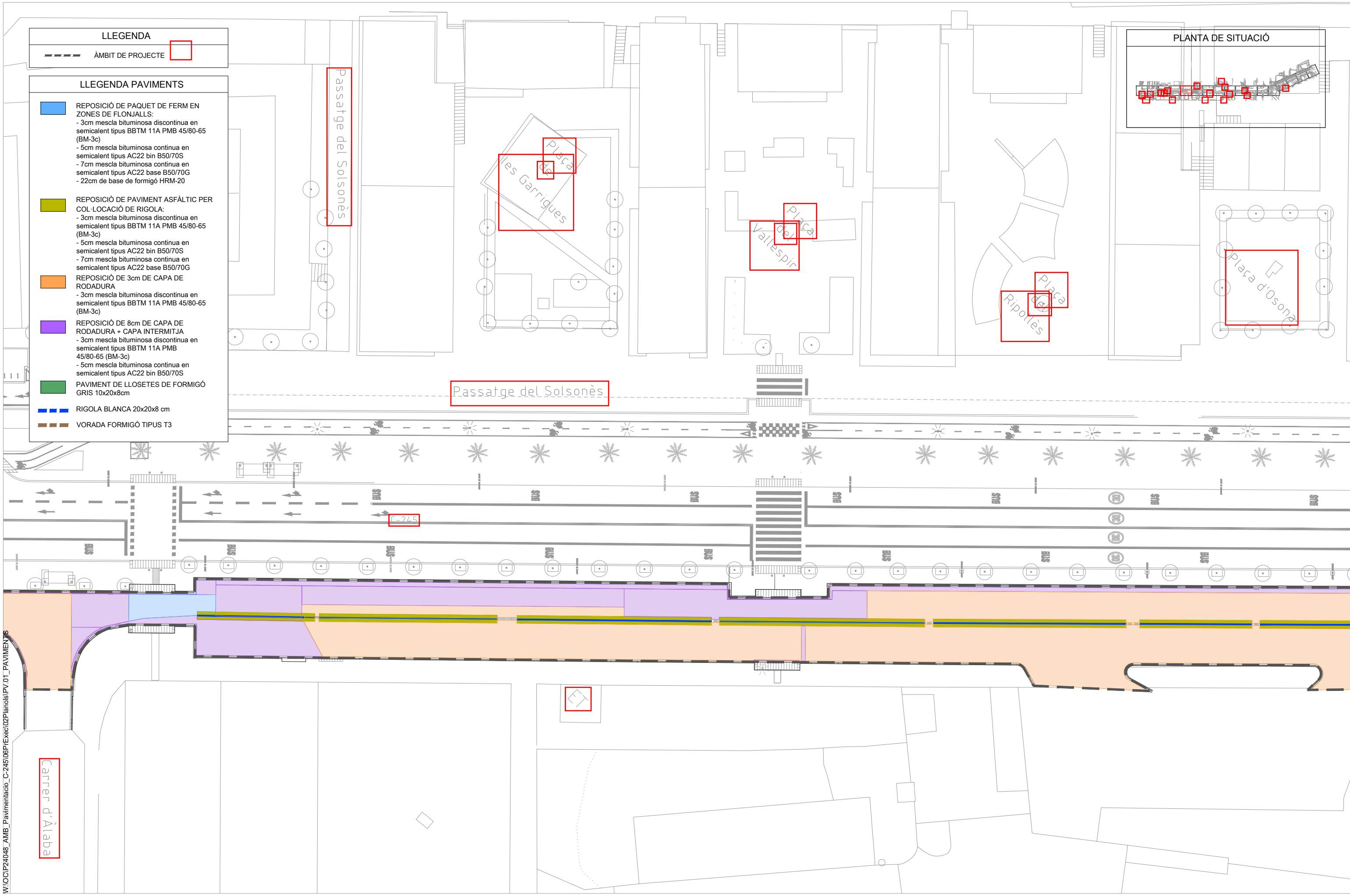
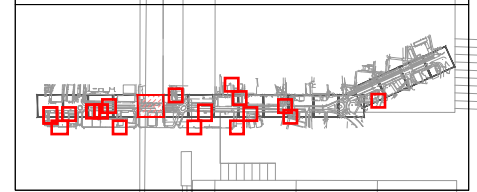

W:\OCIP24048_AMB_Pavimentacio_C-245\06PIExec\02Plans\PV.01_PAVIMENTS



SAMS

Autoria

Equip

Expedient 904523/24

PROJECTE D'EXECUCIÓ

PROJECTE CONSTRUCTIU DE LA MILLORA DE LA PAVIMENTACIÓ DEL LATERAL BANDA MAR DE LA C-245 SANT BOI DE LLOBREGAT

PV PAVIMENTS

JULIOL 2025 PLANTA



PV.01.07

V.00 DD/MM/AAAA

A3 E: 1/500

LLEGENDA

--- ÀMBIT DE PROJECTE

LLEGENDA PAVIMENTS

 REPOSICIÓ DE PAQUET DE FERM EN ZONES DE FLONJALLS:
 - 3cm mescla bituminosa discontinua en semicalent tipus BBTM 11A PMB 45/80-65 (BM-3c)
 - 5cm mescla bituminosa continua en semicalent tipus AC22 bin B50/70S
 - 7cm mescla bituminosa continua en semicalent tipus AC22 base B50/70G
 - 22cm de base de formigó HRM-20

 REPOSICIÓ DE PAVIMENT ASFÀLTIC PER COL·LOCACIÓ DE RIGOLA:
 - 3cm mescla bituminosa discontinua en semicalent tipus BBTM 11A PMB 45/80-65 (BM-3c)
 - 5cm mescla bituminosa continua en semicalent tipus AC22 bin B50/70S
 - 7cm mescla bituminosa continua en semicalent tipus AC22 base B50/70G

 REPOSICIÓ DE 3cm DE CAPA DE RODADURA
 - 3cm mescla bituminosa discontinua en semicalent tipus BBTM 11A PMB 45/80-65 (BM-3c)

 REPOSICIÓ DE 8cm DE CAPA DE RODADURA + CAPA INTERMITJA
 - 3cm mescla bituminosa discontinua en semicalent tipus BBTM 11A PMB 45/80-65 (BM-3c)
 - 5cm mescla bituminosa continua en semicalent tipus AC22 bin B50/70S

 PAVIMENT DE LLOSETES DE FORMIGÓ GRIS 10x20x8cm

 RIGOLA BLANCA 20x20x8 cm

 VORADA FORMIGÓ TIPUS T3

PLANTA DE SITUACIÓ

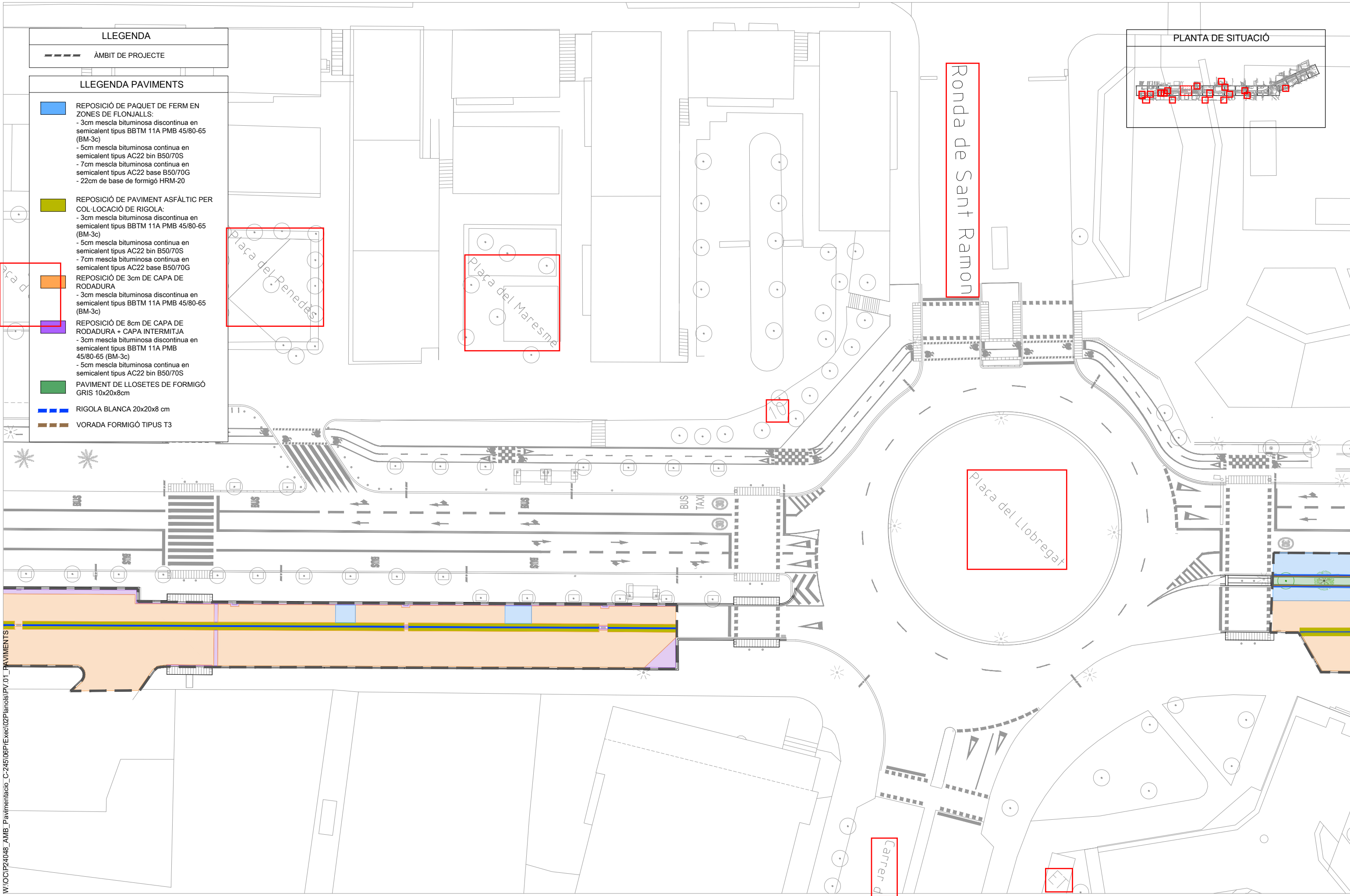
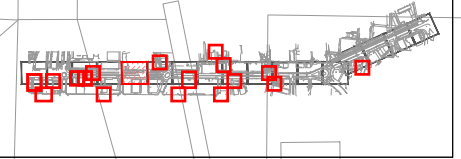

W:\OCIP24048_AMB_Pavimentacio_C-245\06PIExec\02Planois\PV_01_PAVIMENTS



SAMS

Autoria

Equip

Expedient 904523/24

PROJECTE D'EXECUCIÓ

PROJECTE CONSTRUCTIU DE LA MILLORA DE LA PAVIMENTACIÓ DEL LATERAL BANDA MAR DE LA C-245 SANT BOI DE LLOBREGAT

PV PAVIMENTS

JULIOL 2025

PLANTA



PV.01.08

V.00 DD/MM/AAAA

A3 E: 1/500

LLEGENDA

--- ÀMBIT DE PROJECTE

LLEGENDA PAVIMENTS

- REPOSICIÓ DE PAQUET DE FERM EN ZONES DE FLONJALLS:**
 - 3cm mescla bituminosa discontinua en semicalent tipus BBTM 11A PMB 45/80-65 (BM-3c)
 - 5cm mescla bituminosa continua en semicalent tipus AC22 bin B50/70S
 - 7cm mescla bituminosa continua en semicalent tipus AC22 base B50/70G
 - 22cm de base de formigó HRM-20
- REPOSICIÓ DE PAVIMENT ASFÀLTIC PER COL·LOCACIÓ DE RIGOLA:**
 - 3cm mescla bituminosa discontinua en semicalent tipus BBTM 11A PMB 45/80-65 (BM-3c)
 - 5cm mescla bituminosa continua en semicalent tipus AC22 bin B50/70S
 - 7cm mescla bituminosa continua en semicalent tipus AC22 base B50/70G
- REPOSICIÓ DE 3cm DE CAPA DE RODADURA**
 - 3cm mescla bituminosa discontinua en semicalent tipus BBTM 11A PMB 45/80-65 (BM-3c)
- REPOSICIÓ DE 8cm DE CAPA DE RODADURA + CAPA INTERMITJA**
 - 3cm mescla bituminosa discontinua en semicalent tipus BBTM 11A PMB 45/80-65 (BM-3c)
 - 5cm mescla bituminosa continua en semicalent tipus AC22 bin B50/70S
- PAVIMENT DE LLOSETES DE FORMIGÓ GRIS 10x20x8cm**
- RIGOLA BLANCA 20x20x8 cm**
- VORADA FORMIGÓ TIPUS T3**

PLANTA DE SITUACIÓ

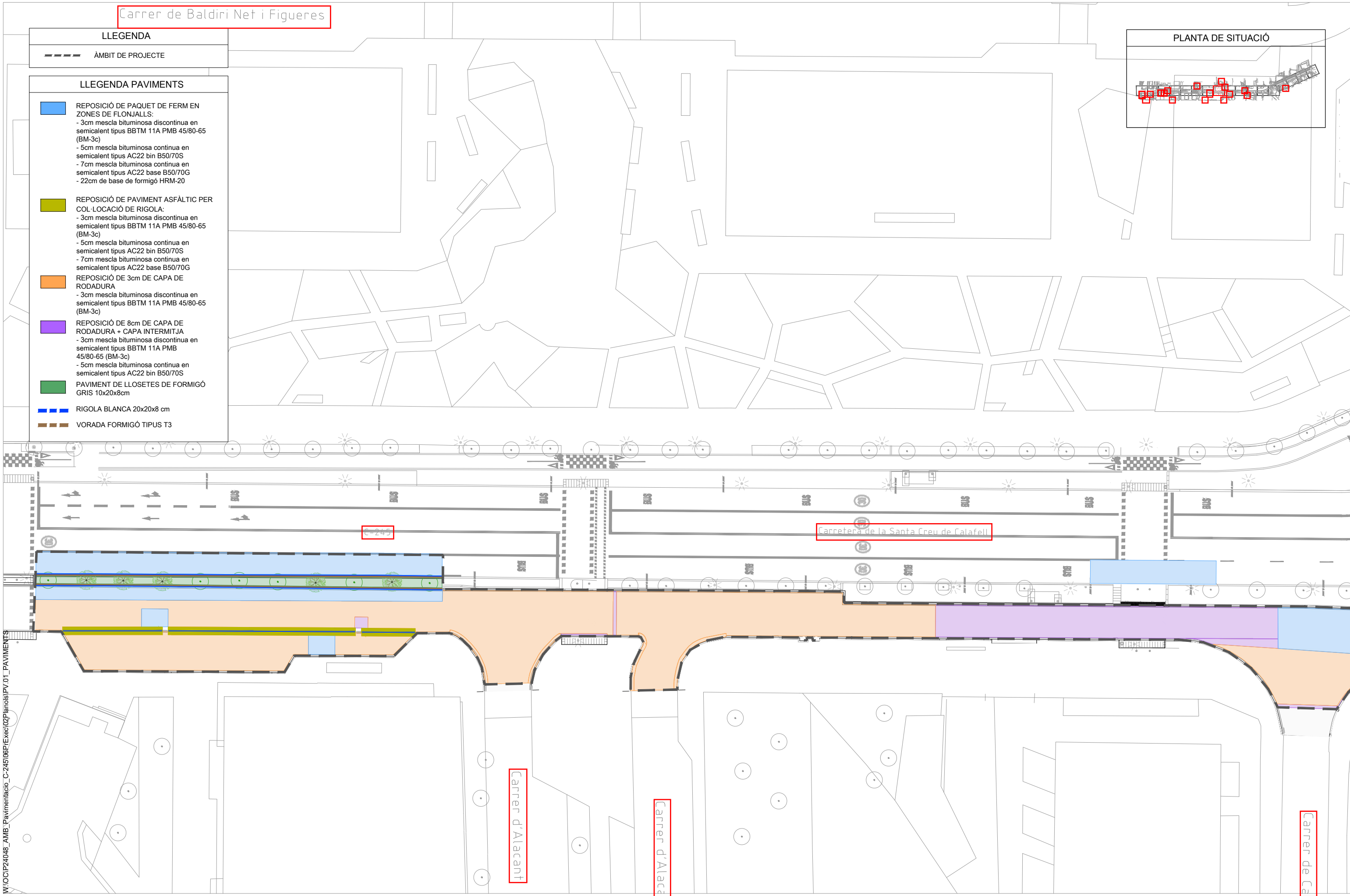
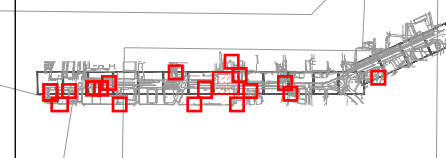

W:\OCIP24048_AMB_Pavimentacio_C-245\06PtExec\02Planois\PV.01_PAVIMENTS



SAMS

Autoria

Equip

Expedient 904523/24

PROJECTE D'EXECUCIÓ

PROJECTE CONSTRUCTIU DE LA MILLORA DE LA PAVIMENTACIÓ DEL LATERAL BANDA MAR DE LA C-245 SANT BOI DE LLOBREGAT

PV PAVIMENTS

JULIOL 2025 PLANTA



PV.01.09

V.00 DD/MM/AAAA

A3 E: 1/500

LLEGENDA

--- ÀMBIT DE PROJECTE

LLEGENDA PAVIMENTS

- REPOSICIÓ DE PAQUET DE FERM EN ZONES DE FLONJALLS:
 - 3cm mescla bituminosa discontinua en semicalent tipus BBTM 11A PMB 45/80-65 (BM-3c)
 - 5cm mescla bituminosa continua en semicalent tipus AC22 bin B50/70S
 - 7cm mescla bituminosa continua en semicalent tipus AC22 base B50/70G
 - 22cm de base de formigó HRM-20
- REPOSICIÓ DE PAVIMENT ASFÀLTIC PER COL·LOCACIÓ DE RIGOLA:
 - 3cm mescla bituminosa discontinua en semicalent tipus BBTM 11A PMB 45/80-65 (BM-3c)
 - 5cm mescla bituminosa continua en semicalent tipus AC22 bin B50/70S
 - 7cm mescla bituminosa continua en semicalent tipus AC22 base B50/70G
- REPOSICIÓ DE 3cm DE CAPA DE RODADURA
 - 3cm mescla bituminosa discontinua en semicalent tipus BBTM 11A PMB 45/80-65 (BM-3c)
- REPOSICIÓ DE 8cm DE CAPA DE RODADURA + CAPA INTERMITJA
 - 3cm mescla bituminosa discontinua en semicalent tipus BBTM 11A PMB 45/80-65 (BM-3c)
 - 5cm mescla bituminosa continua en semicalent tipus AC22 bin B50/70S
- PAVIMENT DE LLOSETES DE FORMIGÓ GRIS 10x20x8cm
- RIGOLA BLANCA 20x20x8 cm
- VORADA FORMIGÓ TIPUS T3

PLANTA DE SITUACIÓ

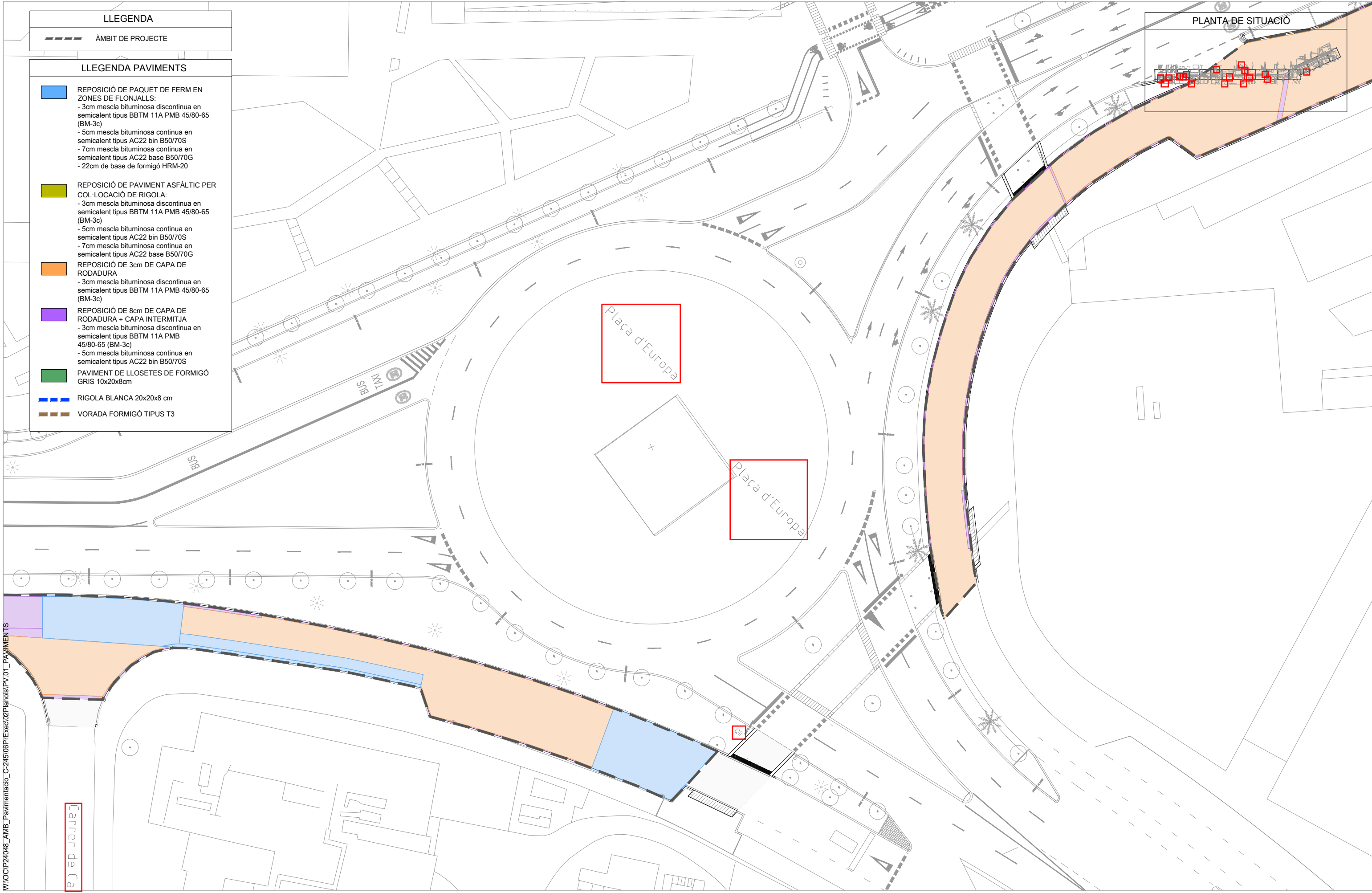
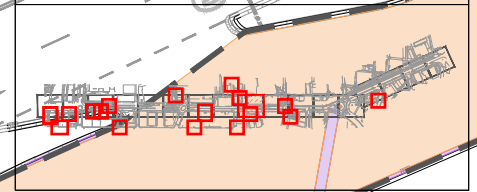

W:\OCIP24048_AMB_Pavimentacio_C-245\06PIExec\02Planois\PV.01_PAVIMENTS



SAMS

Autoria

Equip

Expedient 904523/24

PROJECTE D'EXECUCIÓ

PROJECTE CONSTRUCTIU DE LA MILLORA DE LA PAVIMENTACIÓ DEL LATERAL BANDA MAR DE LA C-245 SANT BOI DE LLOBREGAT

PV PAVIMENTS

JULIOL 2025 PLANTA



PV.01.10 V.00 DD/MM/AAAA

A3 E: 1/500

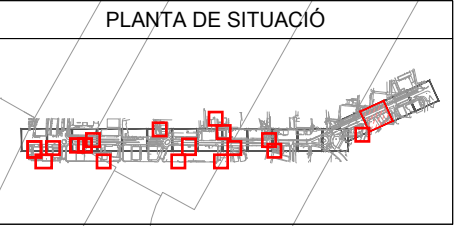

8070

LLEGENDA

--- ÀMBIT DE PROJECTE

LLEGENDA PAVIMENTS

- REPOSICIÓ DE PAQUET DE FERM EN ZONES DE FLONJALLS:
 - 3cm mescla bituminosa discontinua en semicalent tipus BBTM 11A PMB 45/80-65 (BM-3c)
 - 5cm mescla bituminosa continua en semicalent tipus AC22 bin B50/70S
 - 7cm mescla bituminosa continua en semicalent tipus AC22 base B50/70G
 - 22cm de base de formigó HRM-20
- REPOSICIÓ DE PAVIMENT ASFÀLTIC PER COL·LOCACIÓ DE RIGOLA:
 - 3cm mescla bituminosa discontinua en semicalent tipus BBTM 11A PMB 45/80-65 (BM-3c)
 - 5cm mescla bituminosa continua en semicalent tipus AC22 bin B50/70S
 - 7cm mescla bituminosa continua en semicalent tipus AC22 base B50/70G
- REPOSICIÓ DE 3cm DE CAPA DE RODADURA
 - 3cm mescla bituminosa discontinua en semicalent tipus BBTM 11A PMB 45/80-65 (BM-3c)
- REPOSICIÓ DE 8cm DE CAPA DE RODADURA + CAPA INTERMITJA
 - 3cm mescla bituminosa discontinua en semicalent tipus BBTM 11A PMB 45/80-65 (BM-3c)
 - 5cm mescla bituminosa continua en semicalent tipus AC22 bin B50/70S
- PAVIMENT DE LLOSETES DE FORMIGÓ GRIS 10x20x8cm
- RIGOLA BLANCA 20x20x8 cm
- VORADA FORMIGÓ TIPUS T3

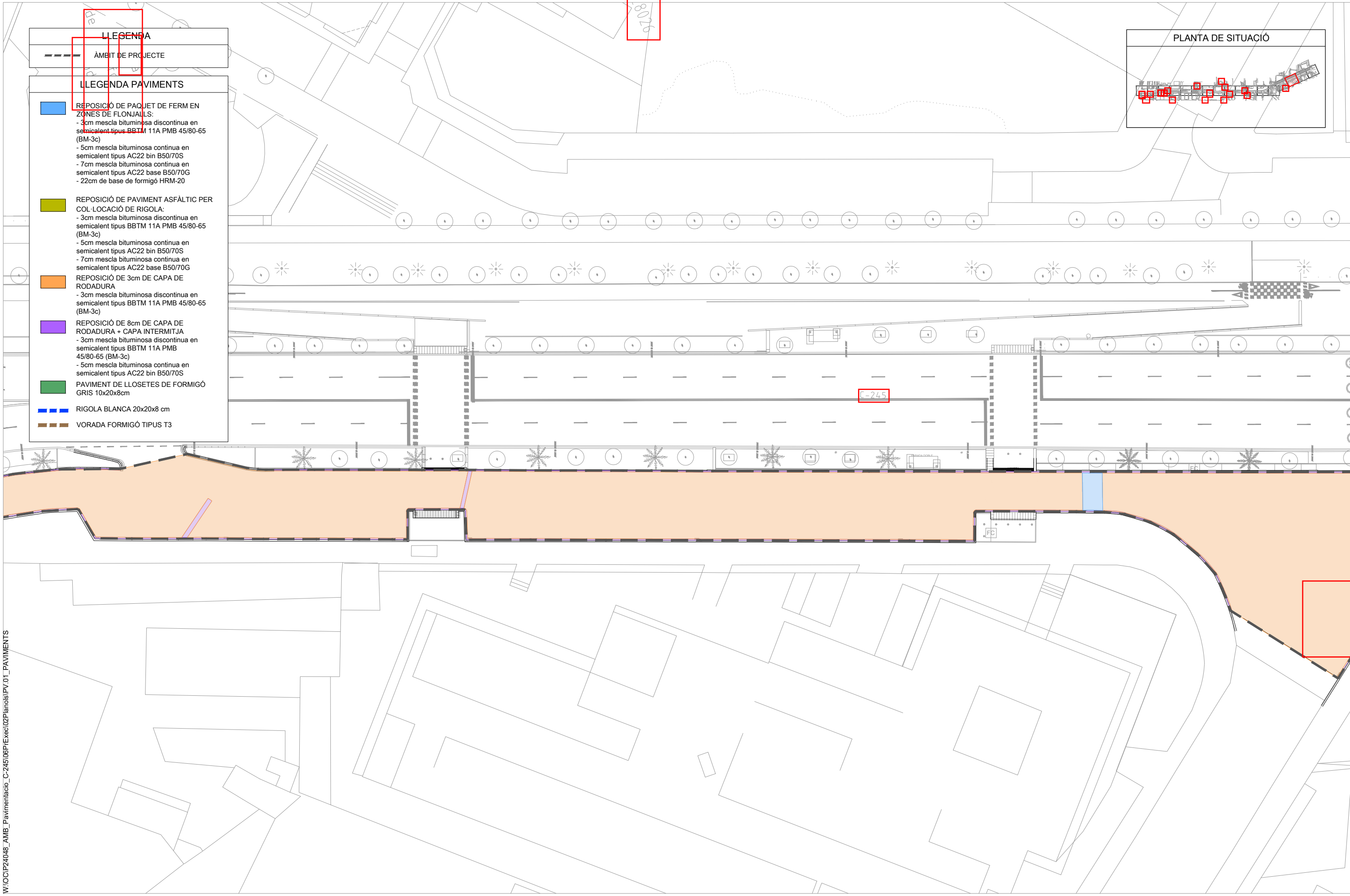

W:\OCIP24048_AMB_Pavimentacio_C-245\06Planois\PV.01_PAVIMENTS



SAMS

Autoria

Equip

Expedient
904523/24

PROJECTE D'EXECUCIÓ

PROJECTE CONSTRUCTIU DE LA MILLORA
DE LA PAVIMENTACIÓ DEL LATERAL
BANDA MAR DE LA C-245
SANT BOI DE LLOBREGAT

PV PAVIMENTS

JULIOL 2025 PLANTA



PV.01.11
V.00 DD/MM/AAAA

A3 E: 1/500

LLEGGENDA

--- ÀMBIT DE PROJECTE

LLEGGENDA PAVIMENTS

- REPOSICIÓ DE PAQUET DE FERM EN ZONES DE FLONJALLS:**
 - 3cm mescla bituminosa discontinua en semicalent tipus BBTM 11A PMB 45/80-65 (BM-3c)
 - 5cm mescla bituminosa continua en semicalent tipus AC22 bin B50/70S
 - 7cm mescla bituminosa continua en semicalent tipus AC22 base B50/70G
 - 22cm de base de formigó HRM-20
- REPOSICIÓ DE PAVIMENT ASFÀLTIC PER COL·LOCACIÓ DE RIGOLA:**
 - 3cm mescla bituminosa discontinua en semicalent tipus BBTM 11A PMB 45/80-65 (BM-3c)
 - 5cm mescla bituminosa continua en semicalent tipus AC22 bin B50/70S
 - 7cm mescla bituminosa continua en semicalent tipus AC22 base B50/70G
- REPOSICIÓ DE 3cm DE CAPA DE RODADURA**
 - 3cm mescla bituminosa discontinua en semicalent tipus BBTM 11A PMB 45/80-65 (BM-3c)
- REPOSICIÓ DE 8cm DE CAPA DE RODADURA + CAPA INTERMITJA**
 - 3cm mescla bituminosa discontinua en semicalent tipus BBTM 11A PMB 45/80-65 (BM-3c)
 - 5cm mescla bituminosa continua en semicalent tipus AC22 bin B50/70S
- PAVIMENT DE LLOSETES DE FORMIGÓ GRIS 10x20x8cm**
- RIGOLA BLANCA 20x20x8 cm**
- VORADA FORMIGÓ TIPUS T3**

PLANTA DE SITUACIÓ

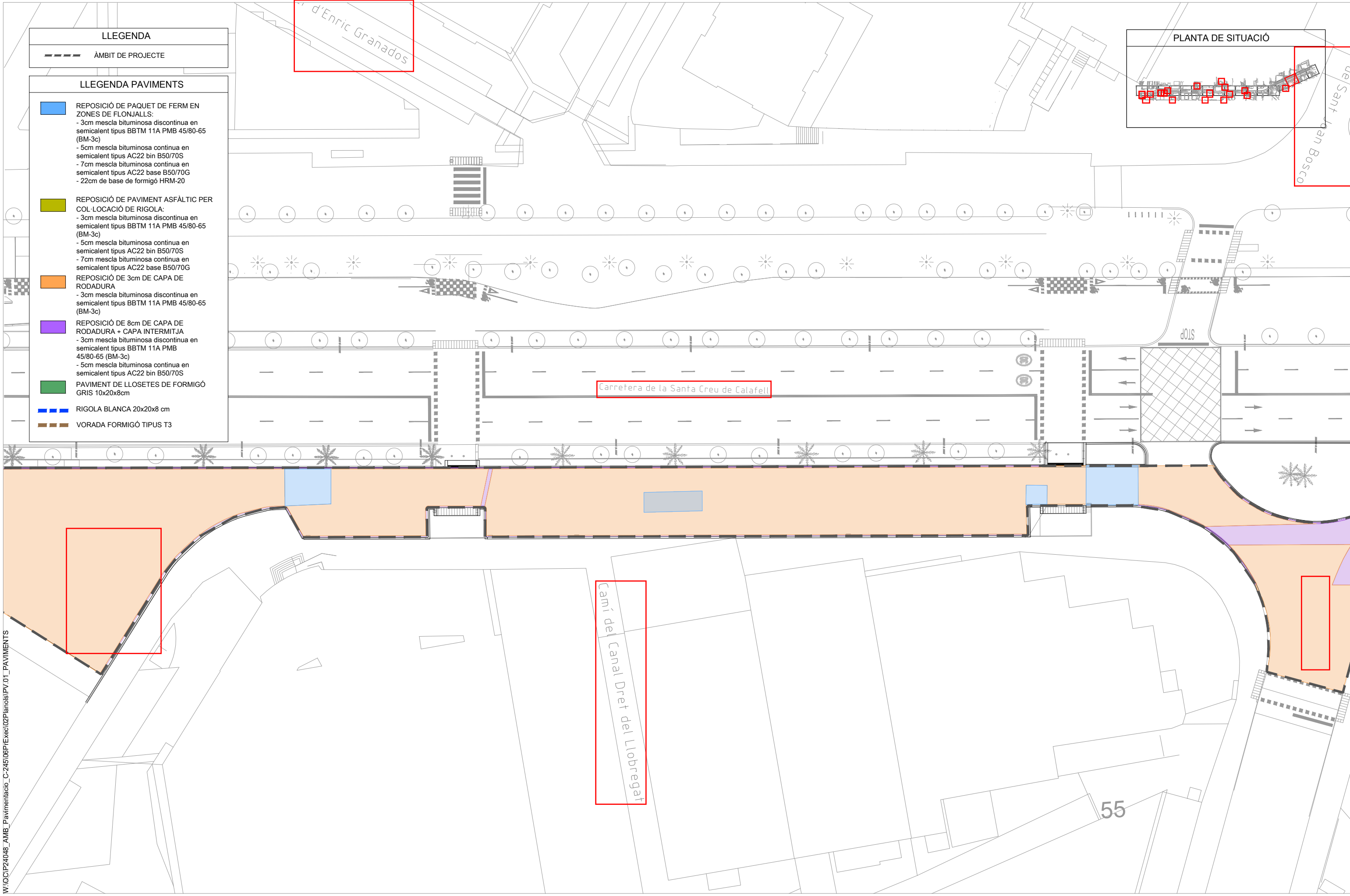
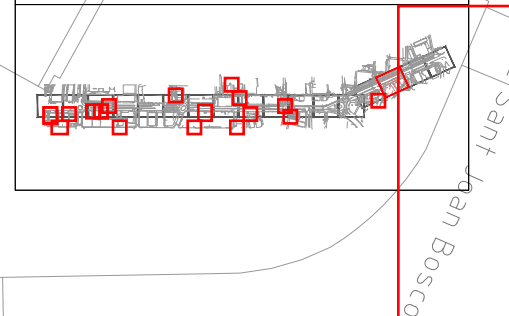

W:\OCIP24048_AMB_Pavimentacio_C-245\06PIExec\02Plans\PV.01_PAVIMENTS



SAMS

Autoria

Equip

Expedient 904523/24

PROJECTE D'EXECUCIÓ

PROJECTE CONSTRUCTIU DE LA MILLORA DE LA PAVIMENTACIÓ DEL LATERAL BANDA MAR DE LA C-245 SANT BOI DE LLOBREGAT

PV PAVIMENTS

JULIOL 2025 PLANTA



PV.01.12

V.00 DD/MM/AAAA

A3 E: 1/500

LLEGENDA

ÀMBIT DE PROJECTE

LLEGENDA PAVIMENTS

- REPOSICIÓ DE PAQUET DE FERM EN ZONES DE FLONJALLS:
 - 3cm mescla bituminosa discontinua en semicalent tipus BBTM 11A PMB 45/80-65 (BM-3c)
 - 5cm mescla bituminosa continua en semicalent tipus AC22 bin B50/70S
 - 7cm mescla bituminosa continua en semicalent tipus AC22 base B50/70G
 - 22cm de base de formigó HRM-20
- REPOSICIÓ DE PAVIMENT ASFÀLTIC PER COL·LOCACIÓ DE RIGOLA:
 - 3cm mescla bituminosa discontinua en semicalent tipus BBTM 11A PMB 45/80-65 (BM-3c)
 - 5cm mescla bituminosa continua en semicalent tipus AC22 bin B50/70S
 - 7cm mescla bituminosa continua en semicalent tipus AC22 base B50/70G
- REPOSICIÓ DE 3cm DE CAPA DE RODADURA
 - 3cm mescla bituminosa discontinua en semicalent tipus BBTM 11A PMB 45/80-65 (BM-3c)
- REPOSICIÓ DE 8cm DE CAPA DE RODADURA + CAPA INTERMITJA
 - 3cm mescla bituminosa discontinua en semicalent tipus BBTM 11A PMB 45/80-65 (BM-3c)
 - 5cm mescla bituminosa continua en semicalent tipus AC22 bin B50/70S
- PAVIMENT DE LLOSETES DE FORMIGÓ GRIS 10x20x8cm
- RIGOLA BLANCA 20x20x8 cm
- VORADA FORMIGÓ TIPUS T3

PLANTA DE SITUACIÓ

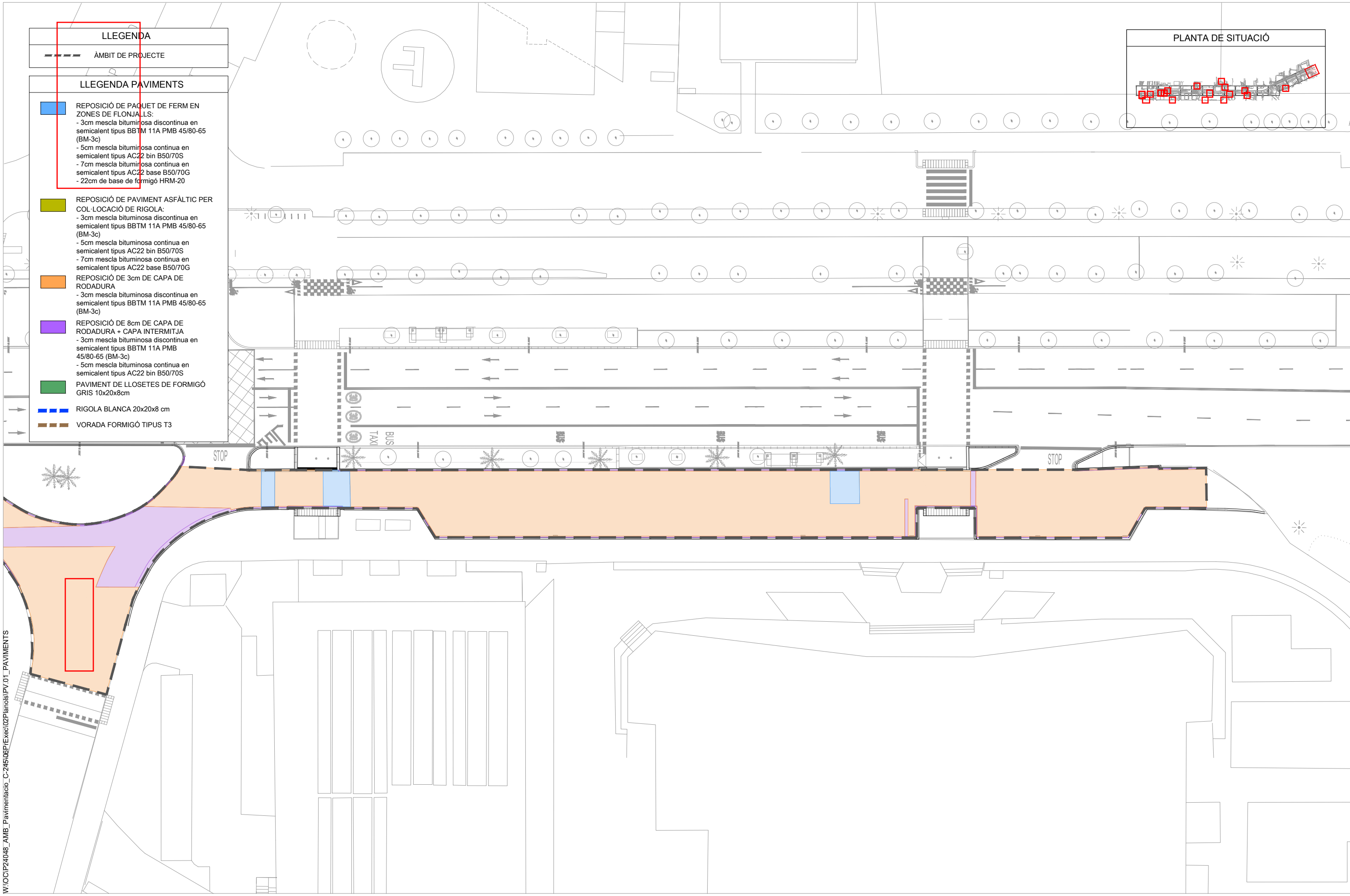
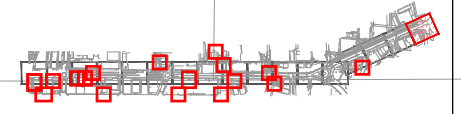

W:\OCIP24048_AMB_Pavimentacio_C-245\08PIExec\02Planois\PV.01_PAVIMENTS



SAMS

Autoria

Equip

Expedient
904523/24

PROJECTE D'EXECUCIÓ

PROJECTE CONSTRUCTIU DE LA MILLORA
DE LA PAVIMENTACIÓ DEL LATERAL
BANDA MAR DE LA C-245
SANT BOI DE LLOBREGAT

PV PAVIMENTS

JULIOL 2025 PLANTA



PV.01.13
V.00 DD/MM/AAAA

A3 E: 1/500

REPOSICIÓ DE PAQUET DE FERM EN ZONES DE FLONJALLS / ZONES RIGOLA / ZONES ADAPTACIÓ PERALT
Escala 1:20

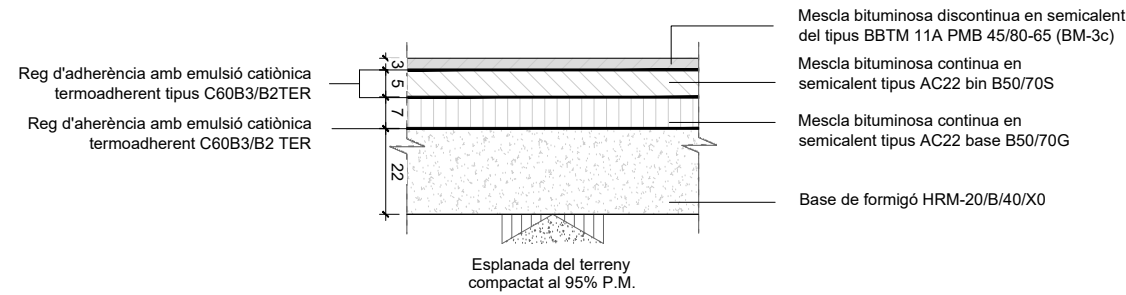

REPOSICIÓ DE FERM EN CARRIL BUS TRONC C-245
Escala 1:20

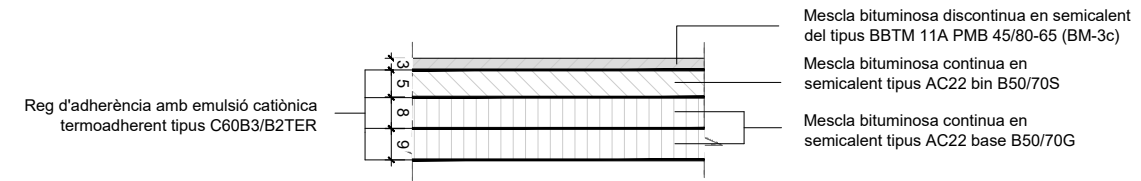

REPOSICIÓ ZONES FRESAT DE FORMIGÓ
Escala 1:20

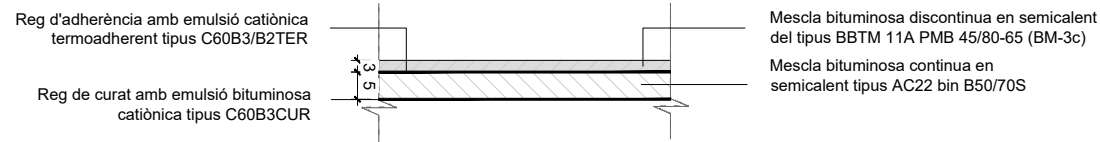

REPOSICIÓ ZONES FRESAT ASFÀLTIC DE 8cm
Escala 1:20

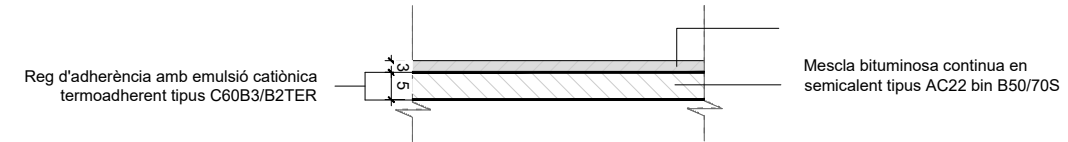

REPOSICIÓ ZONES FRESAT ASFÀLTIC DE 3cm
Escala 1:20

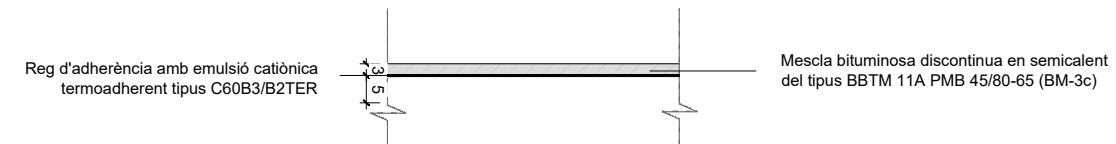

SECCIÓ PAVIMENT PEÇA RECTANGULAR DE FORMIGÓ DE COLOR GRIS DE 10x20x8cm.
Escala 1:20

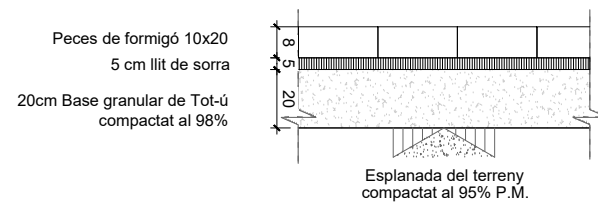

RIGOLA BLANCA 20x20x8cm
Escala 1:20

