

**PROJECTE D'URBANITZACIÓ DE LA PLAÇA DE LES MIMOSSES I ENTORN**

**BÀSIC I EXECUTIU / DOC GRÀFICA (Aprov. Inicial)**

**Carrer Llibertat, carrer Quatre Cantons i plaça de les Mimoses  
VILABERTRAN (GIRONA)**

05JRS22 - MARÇ 2025

**PROMOTOR** Ajuntament de Vilabertran

**REDACTOR** Jordi Ricart Solé  
Jordi Ricart Solé Arquitecte SLP  
Av Alt Empordà, 28 1er 1a (17483 Bàscara)  
TF. 669465614 jricartsole@gmail.com

**COL-LABORADORS** Jordi Salvat i Comas  
Sara Palmada Castells  
Narcís Serra Font





Plaça de Catalunya

Carrer del Príncep de Vergara

Carrer de l'Ú d'Octubre

Carrer de Cristòfol Colom

Carrer de la Llibertat

Carrer Quatre Cantons

Carrer d'Alfons XII

**PROJECTE D'URBANITZACIÓ DE LA VIALITAT CONTEMPLADA A LA MODIFICACIÓ PUNTUAL NÚM. 6 DEL PGOU DE VILABERTRAN**

Abadía, 16 - Vilabertran  
04JRS20\_VILABERTRAN



PROMOTOR Ajuntament de Vilabertran

**PROJECTE BÀSIC I EXECUTIU**

SITUACIÓ  
**0.0**

REDACTOR Jordi Ricart Solé Arquitecte SLP  
Av. Alt Empordà, 28 1er 1a 17483 Bàscara  
COL-LABORADORS

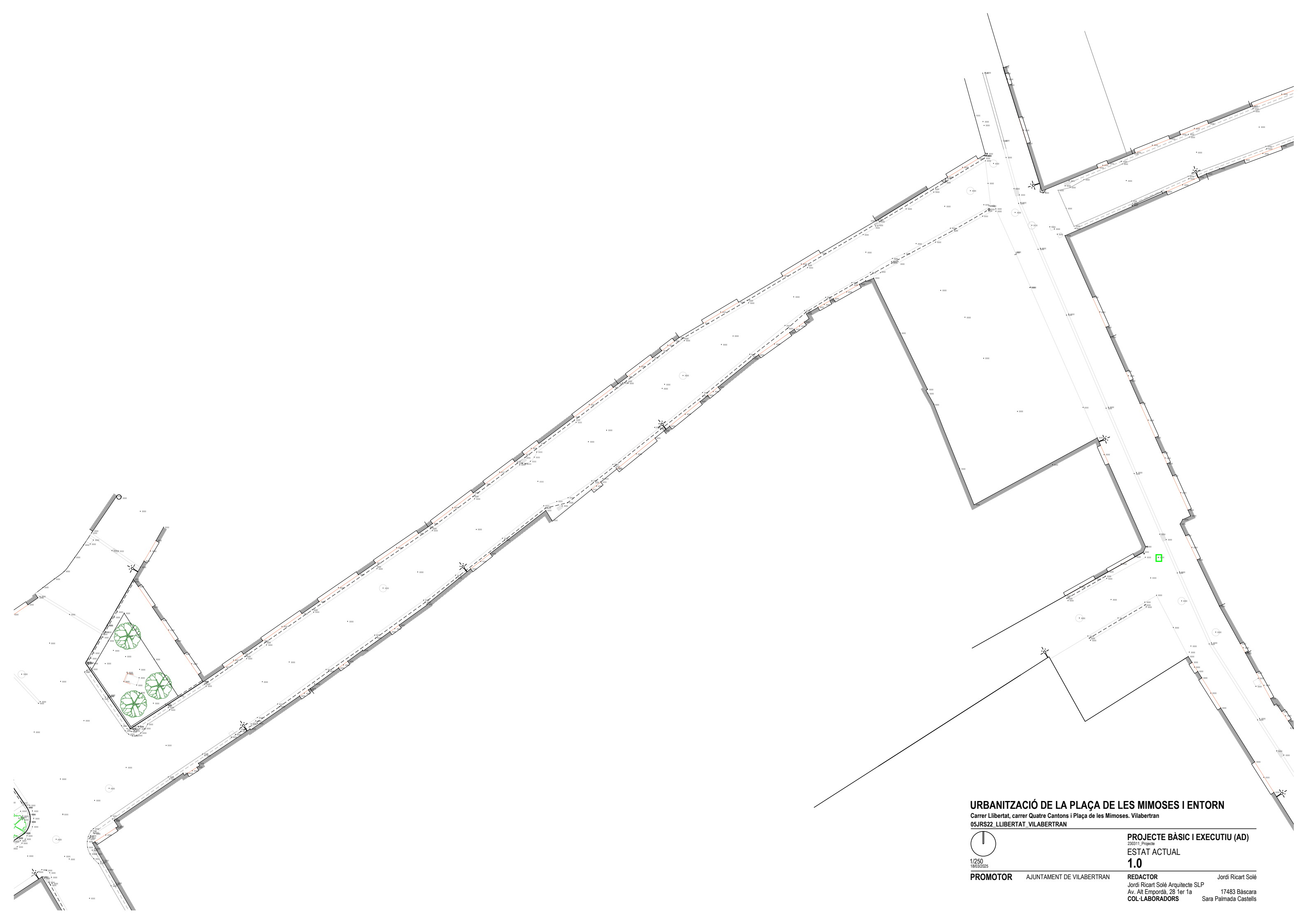

**URBANITZACIÓ DE LA PLAÇA DE LES MIMOSES I ENTORN**

Carrer Llibertat, carrer Quatre Cantons i Plaça de les Mimoses. Vilabertran  
05JRS22\_LLIBERTAT\_VILABERTRAN



1/250

16/03/2025

**PROJECTE BÀSIC I EXECUTIU (AD)**

ESTAT ACTUAL

**1.0**

**PROMOTOR** AJUNTAMENT DE VILABERTRAN

**REDACTOR** Jordi Ricart Solé

Jordi Ricart Solé Arquitecte SLP

Av. Alt Empordà, 28 1er 1a

**COL-LABORADORS**

17483 Bàscara

Sara Palmada Castells

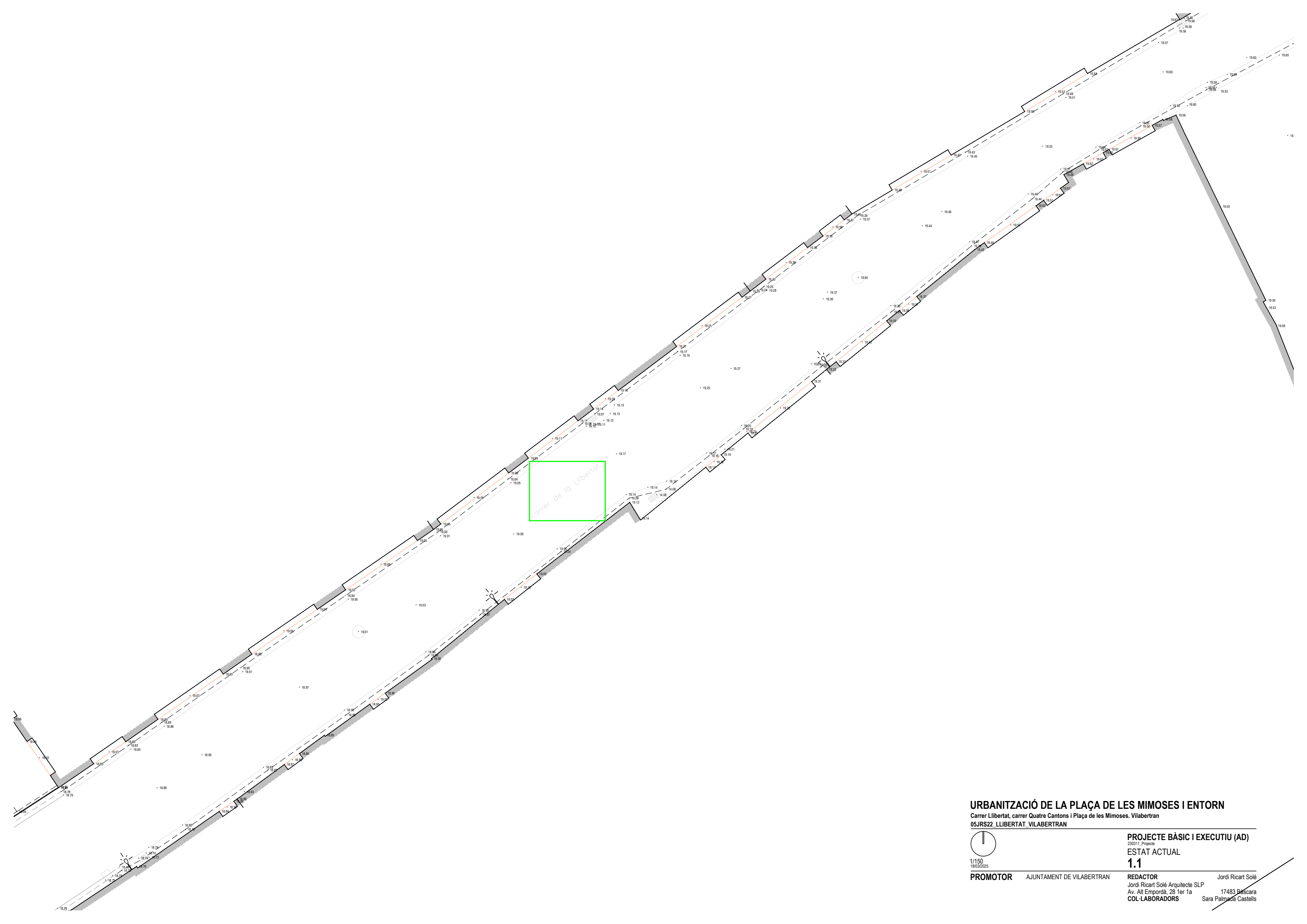

Carrer de la Llibertat,

**URBANITZACIÓ DE LA PLAÇA DE LES MIMOSES I ENTORN**  
 Carrer Llibertat, carrer Quatre Cantons i Plaça de les Mimoses. Vilabertran  
 05JRS22\_LLIBERTAT\_VILABERTRAN

1/150  
 18/03/2025

PROMOTOR AJUNTAMENT DE VILABERTRAN

PROJECTE BÀSIC I EXECUTIU (AD)  
 230311\_Projecte

ESTAT ACTUAL  
**1.1**

REDACTOR **Jordi Ricart Solé**  
 Jordi Ricart Solé Arquitecte SLP  
 Av. Alt Empordà, 28 1er 1a  
 COL-LABORADORS Sara Palmada Castells 17483 Pals



**URBANITZACIÓ DE LA PLAÇA DE LES MIMOSES I ENTORN**  
 Carrer Llibertat, carrer Quatre Cantons i Plaça de les Mimoses. Vilabertran  
 05JRS22\_LLIBERTAT\_VILABERTRAN

1/150  
 18/03/2025

**PROMOTOR** AJUNTAMENT DE VILABERTRAN

**PROJECTE BÀSIC I EXECUTIU (AD)**

ESTAT ACTUAL  
**1.2**

**REDACTOR** Jordi Ricart Solé  
 Jordi Ricart Solé Arquitecte SLP  
 Av. Alt Empordà, 28 1er 1a  
**COL-LABORADORS** Sara Palmada Castells  
 17483 Bàscara



Simbologia enderroc i obra nova

- ENDERROC
- OBRA NOVA

**URBANITZACIÓ DE LA PLAÇA DE LES MIMOSES I ENTORN**

Carrer Llibertat, carrer Quatre Cantons i Plaça de les Mimoses. Vilabertran  
05JRS22\_LLIBERTAT\_VILABERTRAN

1/250  
16/03/2025

**PROMOTOR** AJUNTAMENT DE VILABERTRAN

**PROJECTE BÀSIC I EXECUTIU (AD)**

ENDERROC - OBRA NOVA

**2.0**

**REDACTOR** Jordi Ricart Solé

Jordi Ricart Solé Arquitecte SLP

Av. Alt Empordà, 28 1er 1a

**COL-LABORADORS**

Jordi Ricart Solé

17483 Bàscara

Sara Palmada Castells



**Simbologia enderroc i obra nova**

- ENDERROC
- OBRA NOVA

**URBANITZACIÓ DE LA PLAÇA DE LES MIMOSES I ENTORN**

Carrer Llibertat, carrer Quatre Cantons i Plaça de les Mimoses. Vilabertran  
05JRS22\_LLIBERTAT\_VILABERTRAN

**PROJECTE BÀSIC I EXECUTIU (AD)**

230311\_Projecte  
ENDERROC - OBRA NOVA

**2.1**

1/150  
18/03/2025

**PROMOTOR** AJUNTAMENT DE VILABERTRAN

**REDACTOR** Jordi Ricart Solé

Jordi Ricart Solé Arquitecte SLP  
Av. Alt Empordà, 28 1er 1a 17483 Pals  
**COL-LABORADORS** Sara Palmada Castells



**Simbologia enderroc i obra nova**

- ENDERROC
- OBRA NOVA

**URBANITZACIÓ DE LA PLAÇA DE LES MIMOSES I ENTORN**

Carrer Llibertat, carrer Quatre Cantons i Plaça de les Mimoses. Vilabertran  
05JRS22\_LLIBERTAT\_VILABERTRAN

1/150  
18/03/2025

**PROMOTOR** AJUNTAMENT DE VILABERTRAN

**PROJECTE BÀSIC I EXECUTIU (AD)**

ENDERROC - OBRA NOVA

**2.2**

**REDACTOR** Jordi Ricart Solé  
Jordi Ricart Solé Arquitecte SLP  
Av. Alt Empordà, 28 1er 1a  
**COL-LABORADORS** Sara Palmada Castells

Carrer Quatre Cantons



#### LLEGENDA

- 0a. Vorada existent
- 0b. Muret d'obra de fàbrica acabat arrebossat i pintat
- 1a. Vorada de xapa d'acer corten de 8mm de gruix i 200mm d'alçada presa amb morter
- 1b. Banc basic de Breinco
- 1c. Paviment de formigó HA-30/P/10/lla remolinat i polit mecànic amb àrid 10-20
- 1d. Paviment de panot de color amb botons 20x20x4cm
- 2a. Paviment amb xapa de corten segons plànol de 8mm de gruix
- 2b. Rigola de formigó in situ amplada 30cm
- 3a. Paviment de llambordí Tegula color cendra
- 3b. Paviment de sauló barrejat amb calç
- 3c. Rigola formada per maó a sardinell
- 3d. Paviment de rodadura amb mescla bituminosa contínua en calent de 6cm
- 3g. Paviment continu de formigó colorejat polit
- 3h. Paviment intermig amb mescla bituminosa contínua en calent de 8cm
- 3i. Paviment de formigó existent
- 4a. Banc d'obra acabat amb maó ceràmic
- 4b. Barana de 30 cm d'alt formada amb perfil·leria metàl·lica d'acer corten
- 4c. Reixa d'embornal de fundició dúctil de 30x50cm
- 4d. Pilona
- 4e. Paperera
- 5a. Estructura metàl·lica amb perfil·leria 100x100mm de suport de tensors per plantació d'enfiladissa
- 6a. Parterre amb terra vegetal

#### URBANITZACIÓ DE LA PLAÇA DE LES MIMOSES I ENTORN

Carrer Llibertat, carrer Quatre Cantons i Plaça de les Mimoses. Vilabertran  
05JRS22\_LLIBERTAT\_VILABERTRAN

1/250  
16/3/2025

PROMOTOR AJUNTAMENT DE VILABERTRAN

PROJECTE BÀSIC I EXECUTIU (AD)

230311\_Projecte  
PROPOSTA

3.0

REDACTOR Jordi Ricart Solé  
Jordi Ricart Solé Arquitecte SLP  
Av. Alt Empordà, 28 1er 1a  
COL-LABORADORS Sara Palmada Castells  
17483 Bàscara

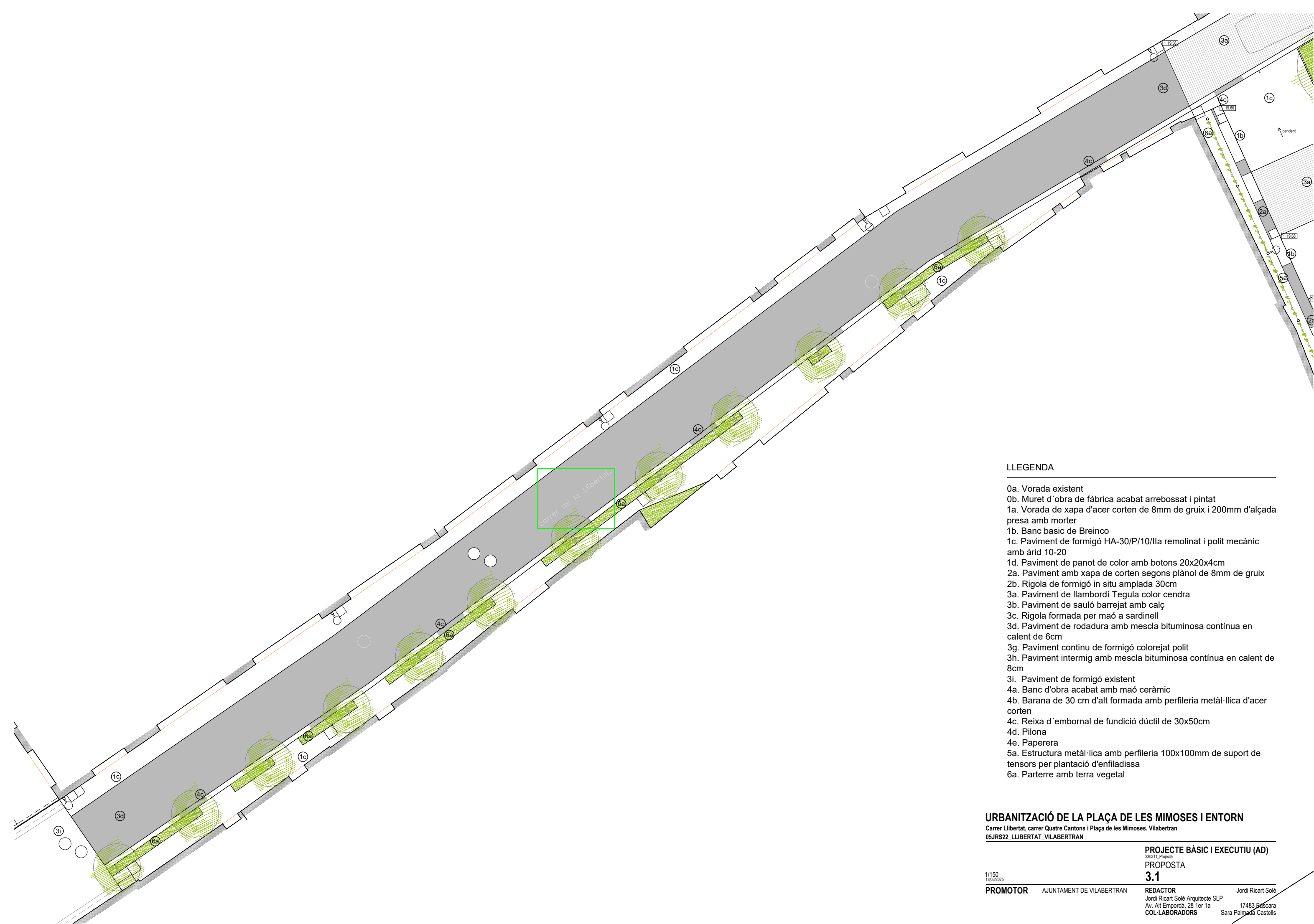

#### LLEGENDA

- 0a. Vorada existent
- 0b. Muret d'obra de fàbrica acabat arrebossat i pintat
- 1a. Vorada de xapa d'acer corten de 8mm de gruix i 200mm d'alçada presa amb morter
- 1b. Banc basic de Breinco
- 1c. Paviment de formigó HA-30/P/10/IIa remolinat i polit mecànic amb àrid 10-20
- 1d. Paviment de panot de color amb botons 20x20x4cm
- 2a. Paviment amb xapa de corten segons plànol de 8mm de gruix
- 2b. Rigola de formigó in situ amplada 30cm
- 3a. Paviment de llambordí Tegula color cendra
- 3b. Paviment de sauló barrejat amb calç
- 3c. Rigola formada per maó a sardinell
- 3d. Paviment de rodadura amb mescla bituminosa contínua en calent de 6cm
- 3g. Paviment continu de formigó colorejat polit
- 3h. Paviment intermig amb mescla bituminosa contínua en calent de 8cm
- 3i. Paviment de formigó existent
- 4a. Banc d'obra acabat amb maó ceràmic
- 4b. Barana de 30 cm d'alt formada amb perfil·leria metàl·lica d'acer corten
- 4c. Reixa d'embornal de fundició dúctil de 30x50cm
- 4d. Pilona
- 4e. Paperera
- 5a. Estructura metàl·lica amb perfil·leria 100x100mm de suport de tensors per plantació d'enfiladissa
- 6a. Parterre amb terra vegetal

#### URBANITZACIÓ DE LA PLAÇA DE LES MIMOSES I ENTORN

Carrer Llibertat, carrer Quatre Cantons i Plaça de les Mimoses. Vilabertran  
05JRS22\_LLIBERTAT\_VILABERTRAN

PROJECTE BÀSIC I EXECUTIU (AD)

PROPOSTA

3.1

1/150  
18/03/2025

PROMOTOR AJUNTAMENT DE VILABERTRAN

REDACTOR Jordi Ricart Solé  
Jordi Ricart Solé Arquitecte SLP  
Av. Alt Empordà, 28 1er 1a  
COL-LABORADORS Sara Palmada Castells

Jordi Ricart Solé

17483 Pascara

Sara Palmada Castells





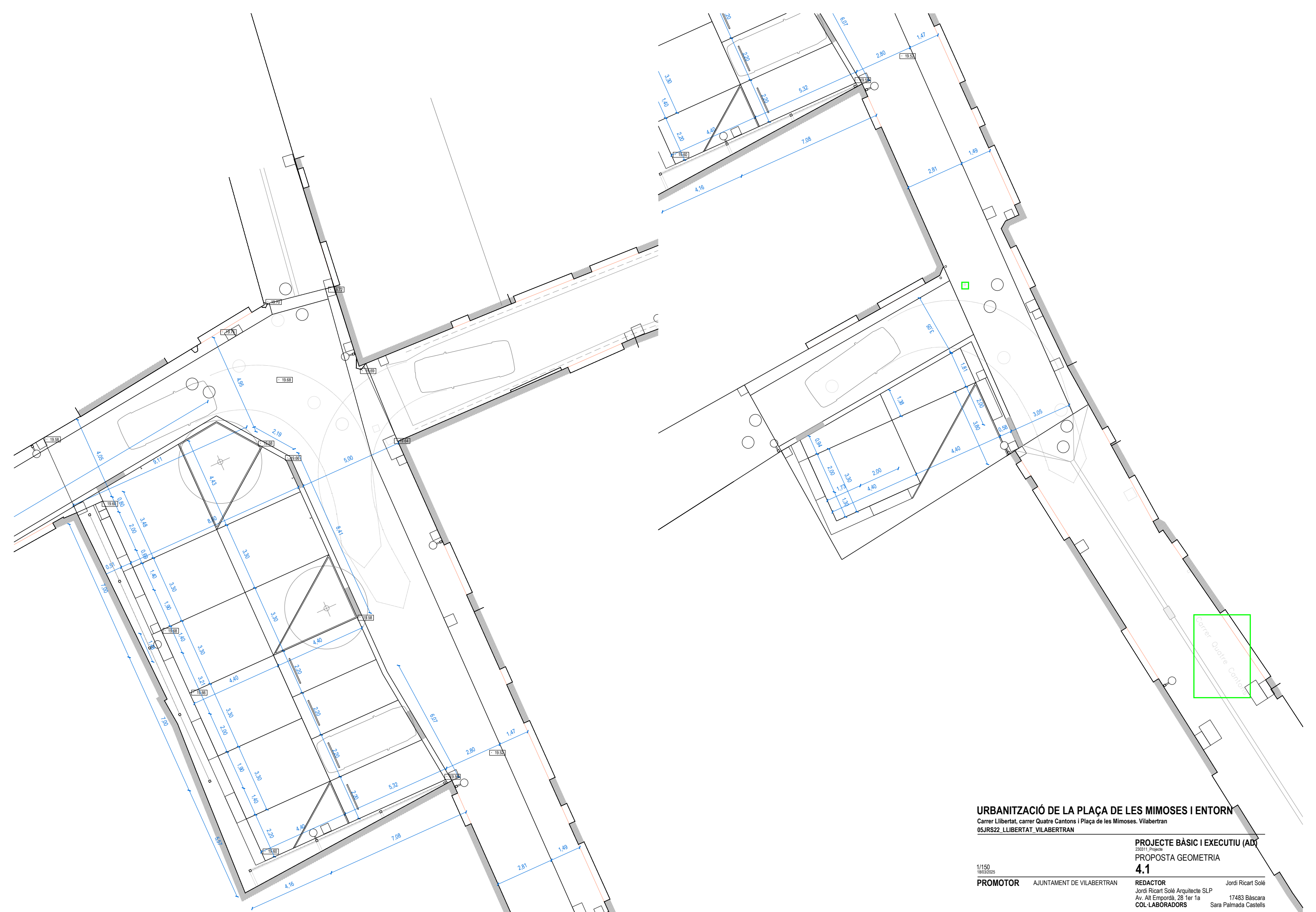

**URBANITZACIÓ DE LA PLAÇA DE LES MIMOSES I ENTORN**

Carrer Llibertat, carrer Quatre Cantons i Plaça de les Mimoses. Vilabertran  
05JRS22\_LLIBERTAT\_VILABERTRAN

**PROJECTE BÀSIC I EXECUTIU (AD)**

230311\_Projecte

PROPOSTA GEOMETRIA

**4.1**

1/150

18/03/2025

**PROMOTOR** AJUNTAMENT DE VILABERTRAN

**REDACTOR** Jordi Ricart Solé

Jordi Ricart Solé Arquitecte SLP  
Av. Alt Empordà, 28 1er 1a 17483 Bàscara

**COL-LABORADORS** Sara Palmada Castells

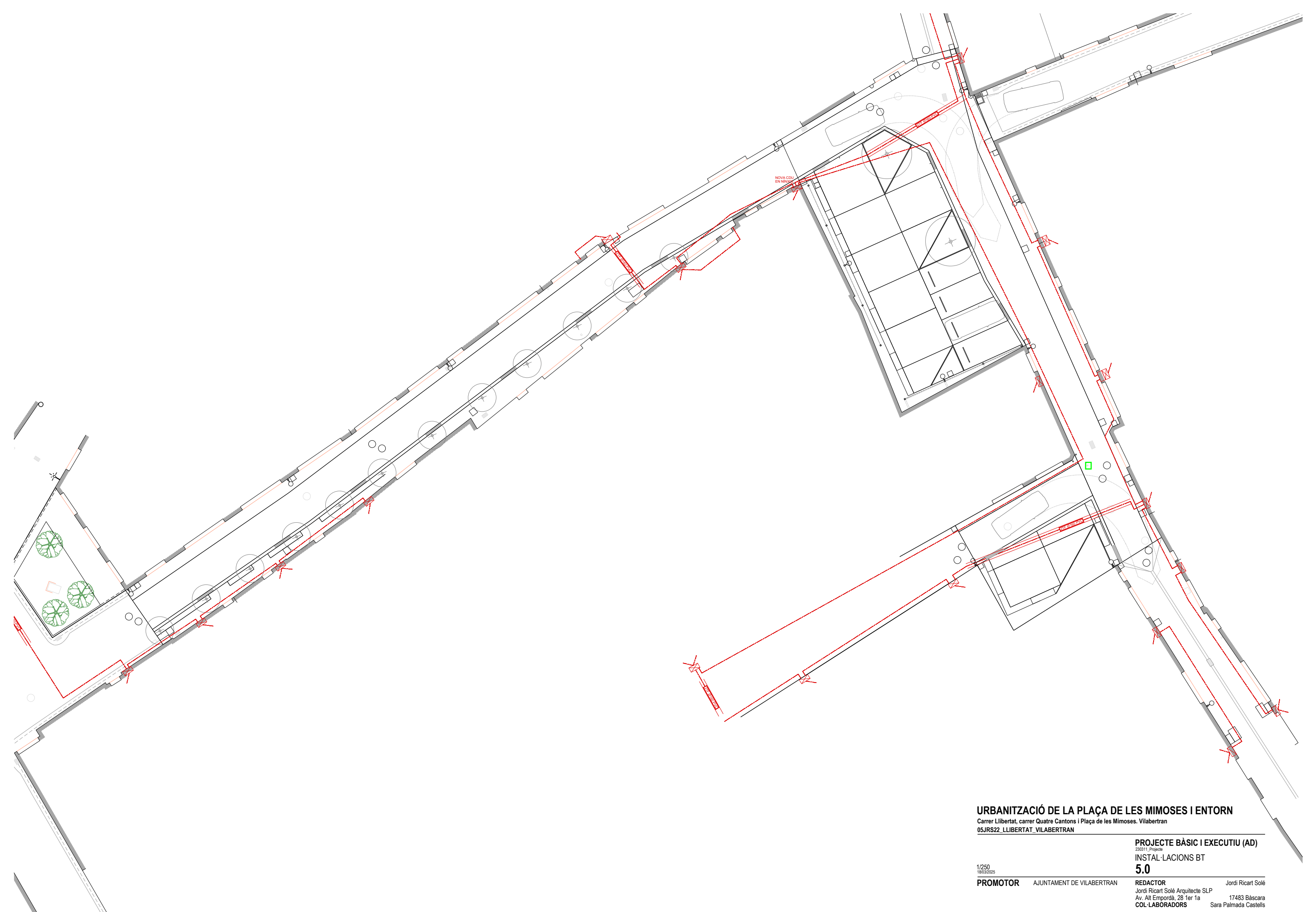

**URBANITZACIÓ DE LA PLAÇA DE LES MIMOSES I ENTORN**

Carrer Llibertat, carrer Quatre Cantons i Plaça de les Mimoses. Vilabertran  
05JRS22\_LLIBERTAT\_VILABERTRAN

**PROJECTE BÀSIC I EXECUTIU (AD)**

230311\_Projecte  
INSTAL·LACIONS BT

**5.0**

1/250  
16/03/2025

**PROMOTOR** AJUNTAMENT DE VILABERTRAN

**REDACTOR** Jordi Ricart Solé

Jordi Ricart Solé Arquitecte SLP

Av. Alt Empordà, 28 1er 1a

**COL·LABORADORS**

17483 Bàscara

Sara Palmada Castells



NOVA CDU  
EN NINXOL

PIF 07/02/2019

**URBANITZACIÓ DE LA PLAÇA DE LES MIMOSES I ENTORN**

Carrer Llibertat, carrer Quatre Cantons i Plaça de les Mimoses. Vilabertran  
05JRS22\_LLIBERTAT\_VILABERTRAN

**PROJECTE BÀSIC I EXECUTIU (AD)**

230311\_Projecte  
**INSTAL·LACIONS BT**

**5.1**

1/150  
18/03/2025

**PROMOTOR** AJUNTAMENT DE VILABERTRAN

**REDACTOR** Jordi Ricart Solé

Jordi Ricart Solé Arquitecte SLP  
Av. Alt Empordà, 28 1er 1a

17483 Bescara  
Sara Palmada Castells

**COL·LABORADORS**

Sara Palmada Castells



NOVA CDU  
EN NINXO

21F Ø160 PVC

21F Ø160 PVC

**URBANITZACIÓ DE LA PLAÇA DE LES MIMOSES I ENTORN**

Carrer Llibertat, carrer Quatre Cantons i Plaça de les Mimoses. Vilabertran  
05JRS22\_LLIBERTAT\_VILABERTRAN

1/150  
18/03/2025

**PROMOTOR** AJUNTAMENT DE VILABERTRAN

**PROJECTE BÀSIC I EXECUTIU (AD)**

230311\_Projecte  
INSTAL·LACIONS BT

**5.2**

**REDACTOR** Jordi Ricart Solé  
Jordi Ricart Solé Arquitecte SLP  
Av. Alt Empordà, 28 1er 1a  
**COL·LABORADORS** Sara Palmada Castells  
17483 Bàscara

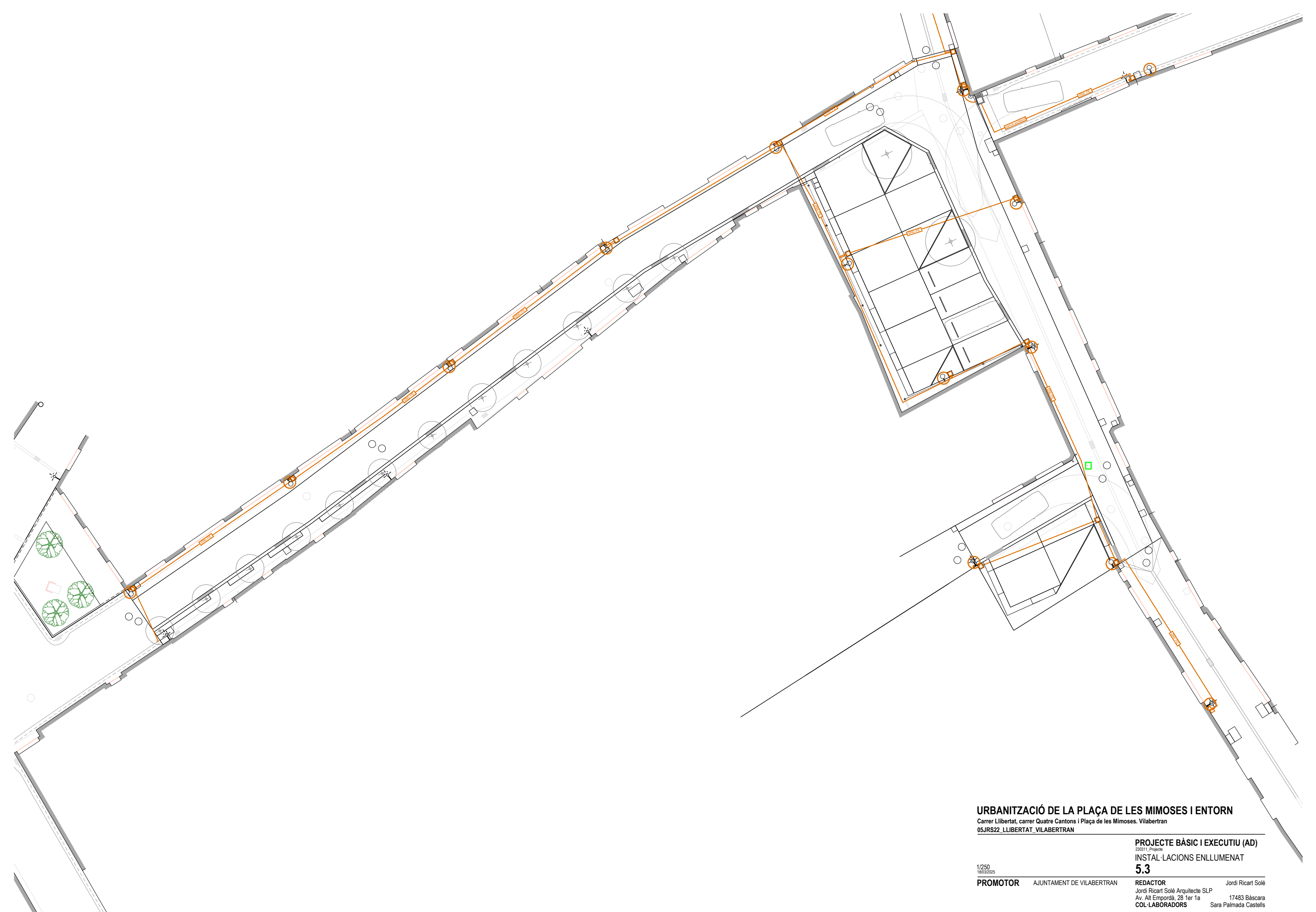

**URBANITZACIÓ DE LA PLAÇA DE LES MIMOSES I ENTORN**  
Carrer Llibertat, carrer Quatre Cantons i Plaça de les Mimoses. Vilabertran  
05JRS22\_LLIBERTAT\_VILABERTRAN

1/250  
16/03/2025

**PROMOTOR** AJUNTAMENT DE VILABERTRAN

**PROJECTE BÀSIC I EXECUTIU (AD)**  
230311\_Projecte  
**INSTAL·LACIONS ENLLUMENAT**  
**5.3**

**REDACTOR** Jordi Ricart Solé  
Jordi Ricart Solé Arquitecte SLP  
Av. Alt Empordà, 28 1er 1a  
**COL·LABORADORS** Sara Palmada Castells  
17483 Bàscara

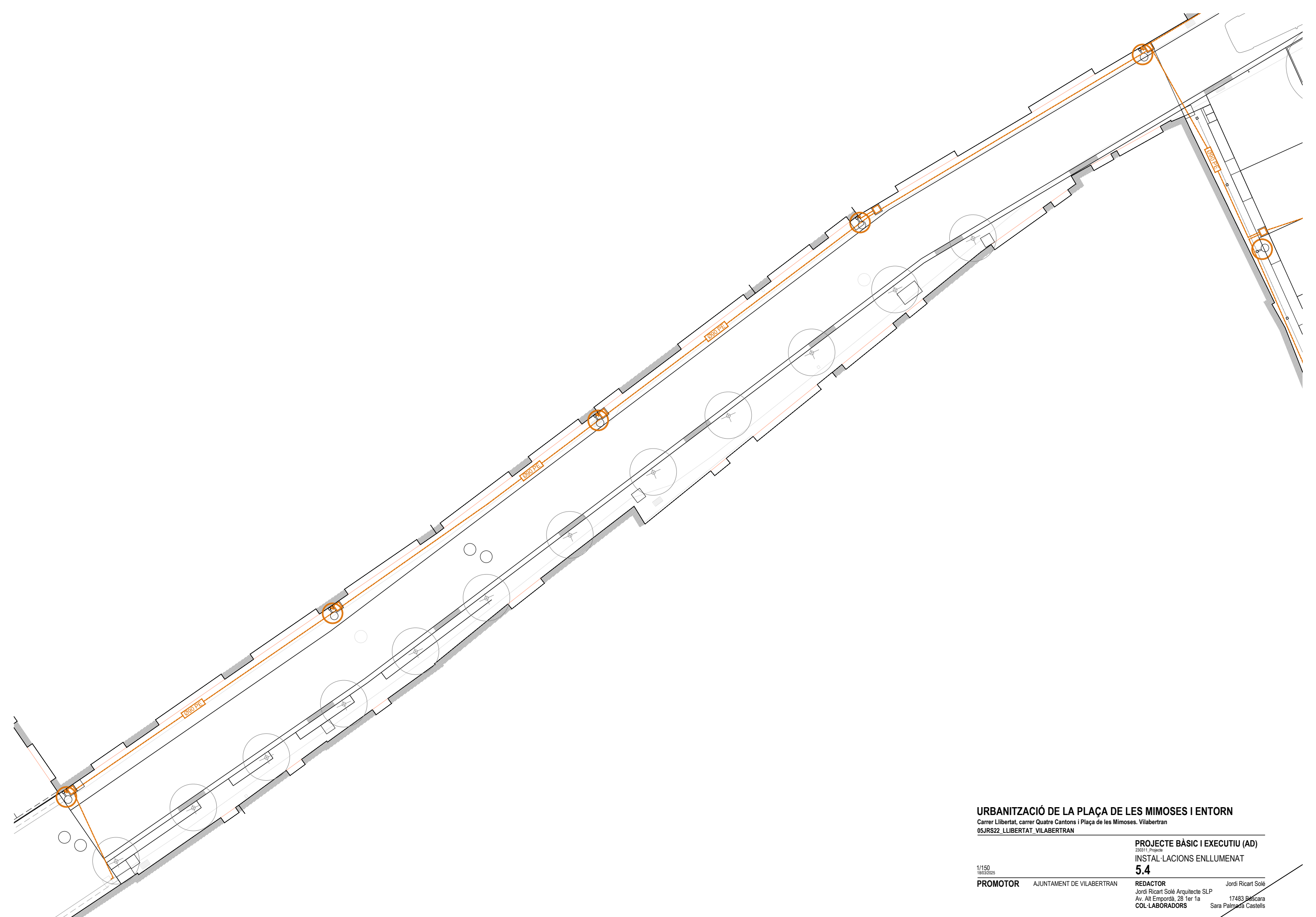

**URBANITZACIÓ DE LA PLAÇA DE LES MIMOSSES I ENTORN**  
Carrer Llibertat, carrer Quatre Cantons i Plaça de les Mimoses. Vilabertran  
05JRS22\_LLIBERTAT\_VILABERTRAN

**PROJECTE BÀSIC I EXECUTIU (AD)**  
230311\_Projecte  
**INSTAL·LACIONS ENLLUMENAT**  
**5.4**

1/150  
18/03/2025

**PROMOTOR** AJUNTAMENT DE VILABERTRAN

**REDACTOR** Jordi Ricart Solé  
Jordi Ricart Solé Arquitecte SLP  
Av. Alt Empordà, 28 1er 1a  
**COL·LABORADORS** Sara Palmada Castells

Jordi Ricart Solé

17483 Pascara

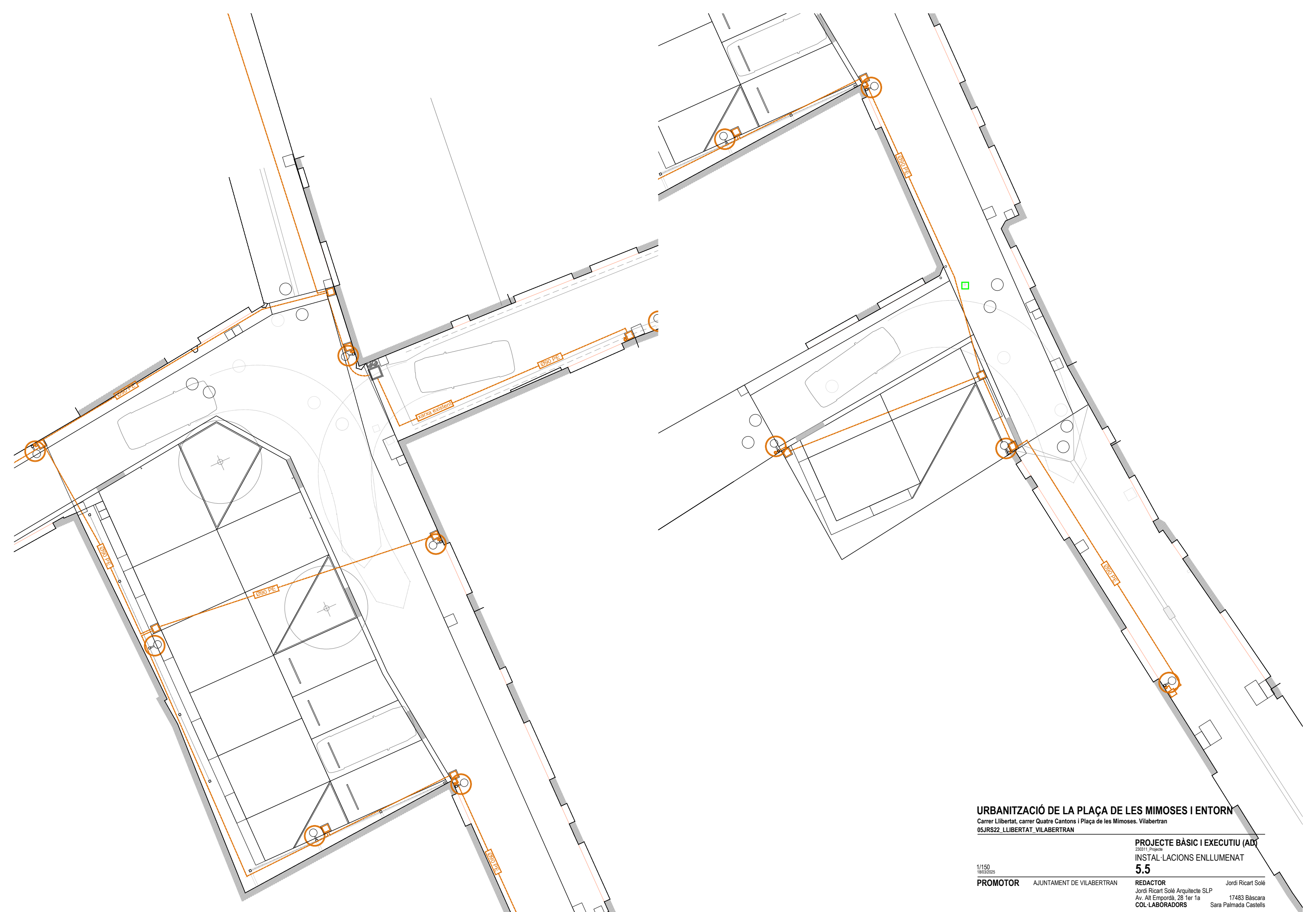

**URBANITZACIÓ DE LA PLAÇA DE LES MIMOSSES I ENTORN**  
Carrer Llibertat, carrer Quatre Cantons i Plaça de les Mimoses. Vilabertran  
05JRS22\_LLIBERTAT\_VILABERTRAN

1/150  
18/03/2025

**PROMOTOR** AJUNTAMENT DE VILABERTRAN

**PROJECTE BÀSIC I EXECUTIU (AD)**  
230311\_Projecte  
INSTAL·LACIONS ENLLUMENAT  
**5.5**

**REDACTOR** Jordi Ricart Solé  
Jordi Ricart Solé Arquitecte SLP  
Av. Alt Empordà, 28 1er 1a  
**COL·LABORADORS** Sara Palmada Castells

Jordi Ricart Solé

17483 Bàscara  
Sara Palmada Castells



**llegenda telefonia**

	arqueta tipus 1/2 H (90x45x90cm)
	arqueta H (70x80x85cm)
	arqueta tipus M (30x30x60cm)
	armari
	canalització
	conversió a/s

**URBANITZACIÓ DE LA PLAÇA DE LES MIMOSES I ENTORN**  
 Carrer Llibertat, carrer Quatre Cantons i Plaça de les Mimoses. Vilabertran  
 05JRS22\_LLIBERTAT\_VILABERTRAN

**PROJECTE BÀSIC I EXECUTIU (AD)**  
 230311\_Projecte  
**INSTAL·LACIONS ITC**  
**5.6**

**PROMOTOR** AJUNTAMENT DE VILABERTRAN **REDACTOR** Jordi Ricart Solé  
 Jordi Ricart Solé Arquitecte SLP Av. Alt Empordà, 28 1er 1a 17483 Bàscara **COL·LABORADORS** Sara Palmada Castells

1/250  
 16/03/2025



llegenda telefonia	
	arqueta tipus 1/2 H (90x45x90cm)
	arqueta H (70x80x85cm)
	armari
	arqueta tipus M (30x30x60cm)
	canalització
	conversió a/s

**URBANITZACIÓ DE LA PLAÇA DE LES MIMOSSES I ENTORN**  
 Carrer Llibertat, carrer Quatre Cantons i Plaça de les Mimoses. Vilabertran  
 05JRS22\_LLIBERTAT\_VILABERTRAN

**PROJECTE BÀSIC I EXECUTIU (AD)**  
 230311\_Projecte  
**INSTAL·LACIONS ITC**  
**5.7**

**PROMOTOR** AJUNTAMENT DE VILABERTRAN **REDACTOR** Jordi Ricart Solé  
 Jordi Ricart Solé Arquitecte SLP  
 Av. Alt Empordà, 28 1er 1a 17483 Bescara  
**COL·LABORADORS** Sara Palmada Castells

1/150  
 18/03/2025



**llegenda telefonia**

	arqueta tipus 1/2 H (90x45x90cm)
	arqueta H (70x80x85cm)
	armari
	arqueta tipus M (30x30x60cm)
	canalització
	conversió a/s

**URBANITZACIÓ DE LA PLAÇA DE LES MIMOSES I ENTORN**  
 Carrer Llibertat, carrer Quatre Cantons i Plaça de les Mimoses. Vilabertran  
 05JRS22\_LLIBERTAT\_VILABERTRAN

1/150  
 18/03/2025

**PROMOTOR** AJUNTAMENT DE VILABERTRAN

**PROJECTE BÀSIC I EXECUTIU (AD)**  
 230311\_Projecte  
**INSTAL·LACIONS ITC**  
**5.8**  
**REDACTOR** Jordi Ricart Solé  
 Jordi Ricart Solé Arquitecte SLP  
 Av. Alt Empordà, 28 1er 1a  
**COL·LABORADORS** Sara Palmada Castells

Jordi Ricart Solé

17483 Bàscara

## SECCIONS DE CANALITZACIO - CONDUCTES PER VORERA

## SECCIONS DE CANALITZACIO - CONDUCTES PER CALÇADA

4 CONDUCTES DE PVC Ø110mm  
e = 1,2 mm  
MIDES EN CENTIMETRES

2 CONDUCTES DE PVC Ø110mm  
e = 1,2 mm  
MIDES EN CENTIMETRES

4 CONDUCTES DE PVC Ø110mm  
e = 1,2 mm  
MIDES EN CENTIMETRES

2 CONDUCTES DE PVC Ø110mm  
e = 1,2 mm  
MIDES EN CENTIMETRES

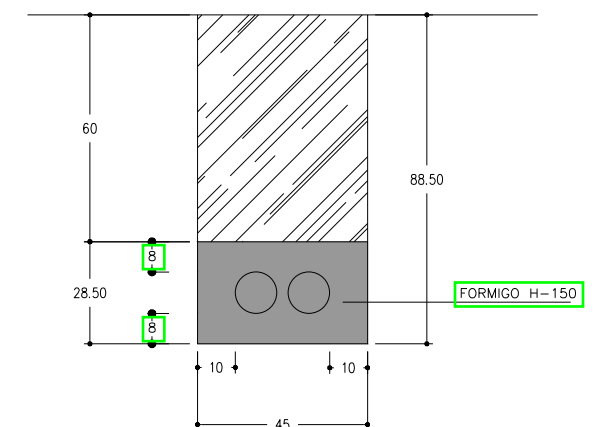
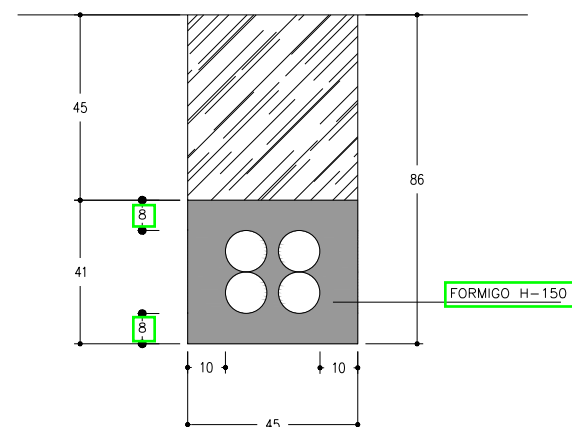
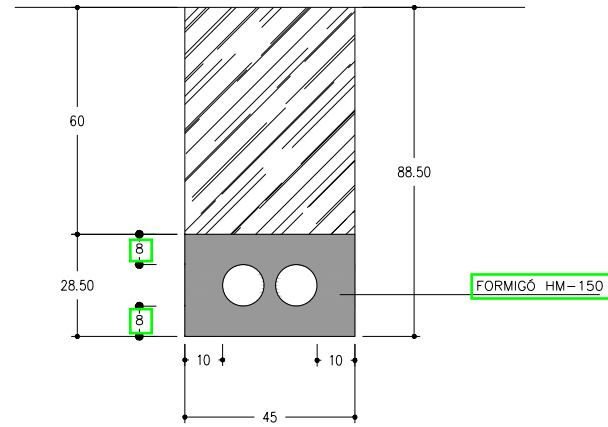
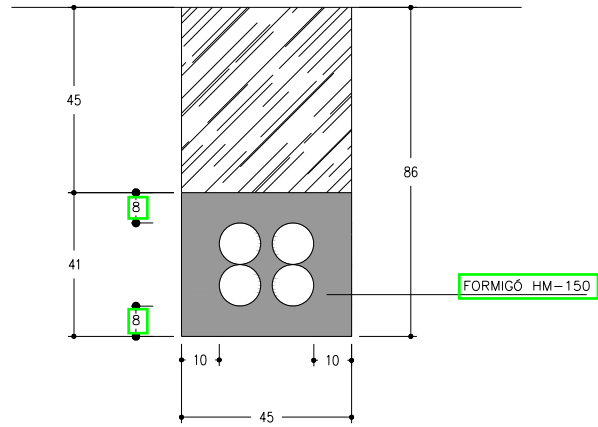

E: 1/25

E: 1/25

## ARQUETA TIPUS "M"

MIDES EN MM

### PREFABRICAT

### IN SITU

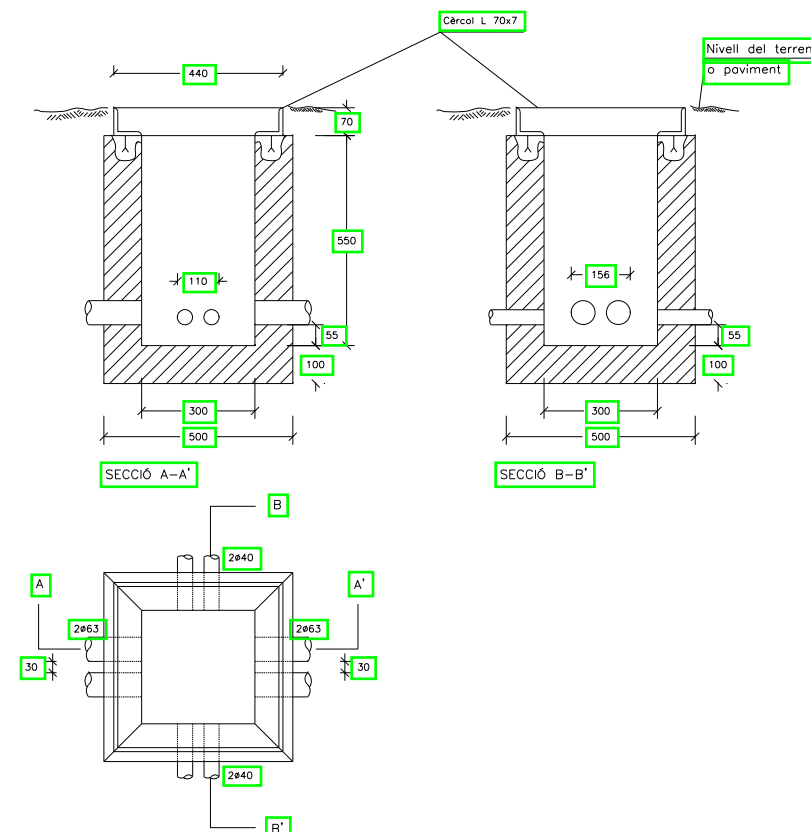
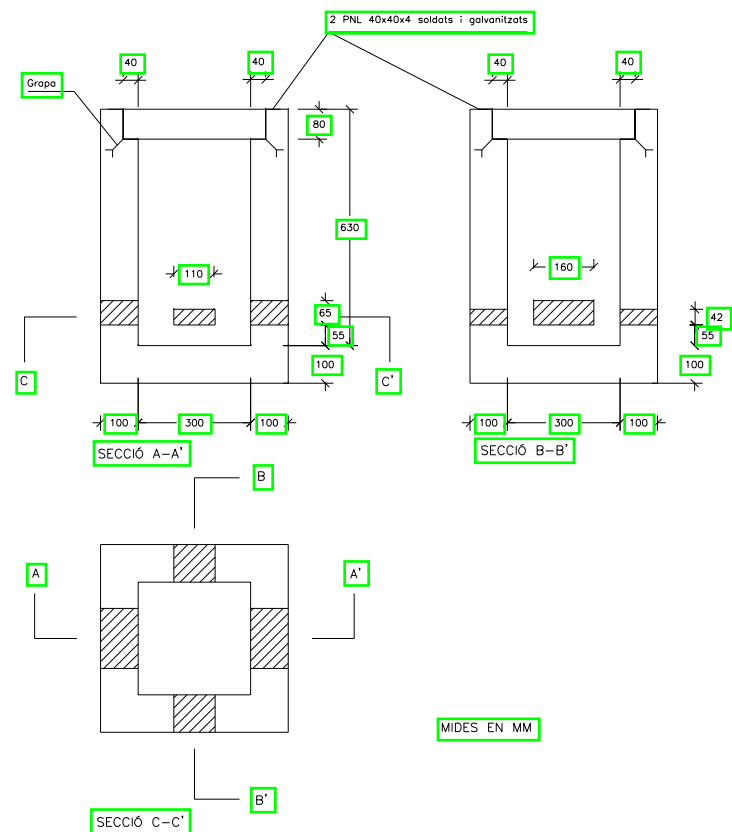

- 1 QUAN LA CANALITZACIO VAGI/PASI PER LA CALÇADA, CALDRA APROFUNDIR PROU PERQUE LA CARA SUPERIOR DEL PRISMA QUEDI 60cm PER SORTIR DEL NIVELL DEL TERRA.
- 2 TOTS ELS TUBS SERAN DE PVC RIGID
- 3 S'HI HAN DE DEIXAR FILS GUIA.
- 4 LES DISTANCIES MINIMES ENTRE EL PRISME DE LA CANALITZACIO TELEFONICA Y LA RESTA DE SERVEIS SON LES SEGUENTS (TANT PER ALS ENCREUAMENTS COM EN ELS PARALLELSIMES):
 

a) AMB LÍNIES D'ALTA TENSIÓ	25cm
b) AMB LÍNIES DE BAIXA TENSIÓ	20cm
c) AMB D'ALTRES SERVEIS (AIGÜA, GAS, CLAVEGUERAM)	30cm
- 5 EN ELS CASOS D'ENCREUAMENT, I EN GENERAL, LA CANALITZACIO TELEFONICA HAURA DE PASSAR PER DAMUNT DE LES DE L'AIGÜA Y PER SOTA DE LES DEL GAS.
- 6 ES PROCURARA QUE ELS PARALLELSIMES SEGUEIXIN UN PLA HORIZONTAL

E: 1/25

## DETALL ARMARI DE CENTRALITZACIO

MIDES EN CENTIMETRES

L'ARMARI SERA METALLIC O DE MAMPOSTERIA DE MAÓ AMB TAPA DE XAPA

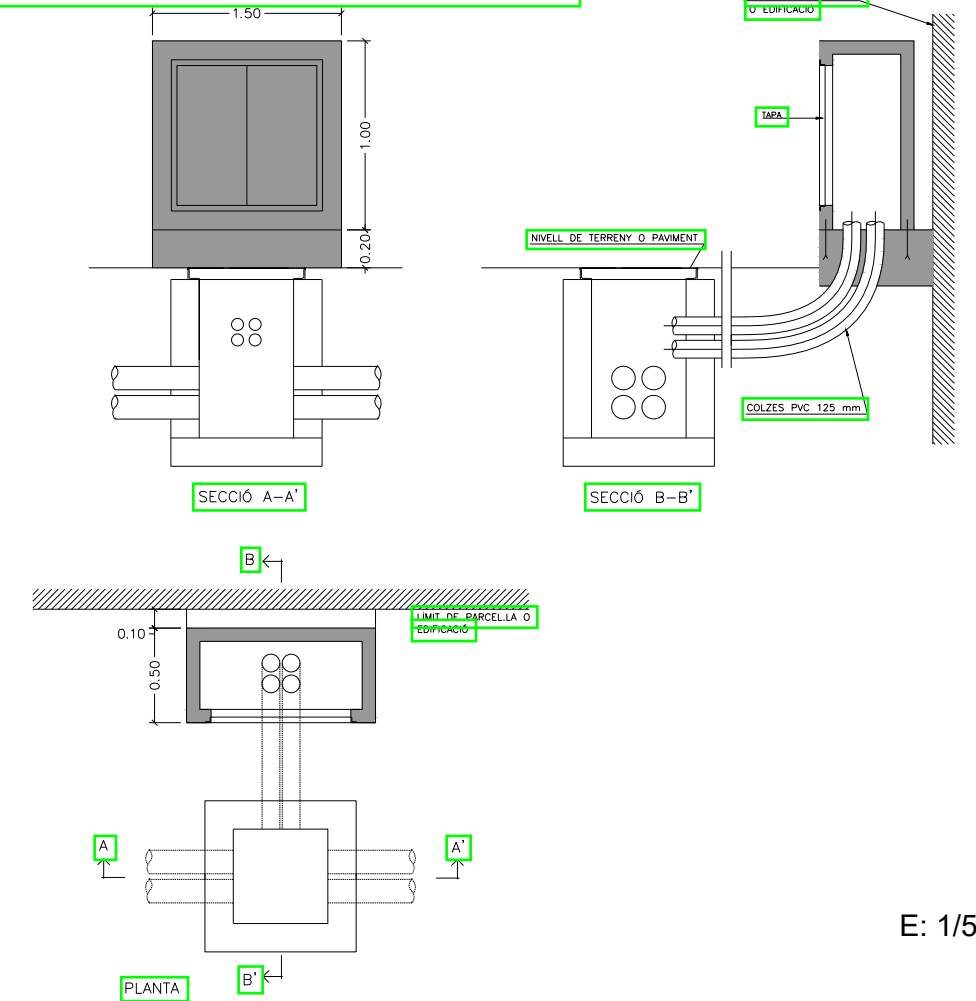

E: 1/50

## URBANITZACIO DE LA PLAÇA DE LES MIMOSES I ENTORN

Carrer Llibertat, carrer Quatre Cantons i Plaça de les Mimoses. Vilabertran  
05JRS22\_LLIBERTAT\_VILABERTRAN

PROJECTE BÀSIC I EXECUTIU (AD)

230311\_Projecte

DETALLS ITC

5.9

1/25 - 1/50

18/03/2025

PROMOTOR AJUNTAMENT DE VILABERTRAN

REDACTOR Jordi Ricart Solé

Jordi Ricart Solé Arquitecte SLP

Av. Alt Empordà, 28 1er 1a

COL-LABORADORS Sara Palmada Castells

17483 Bàscara

Sara Palmada Castells

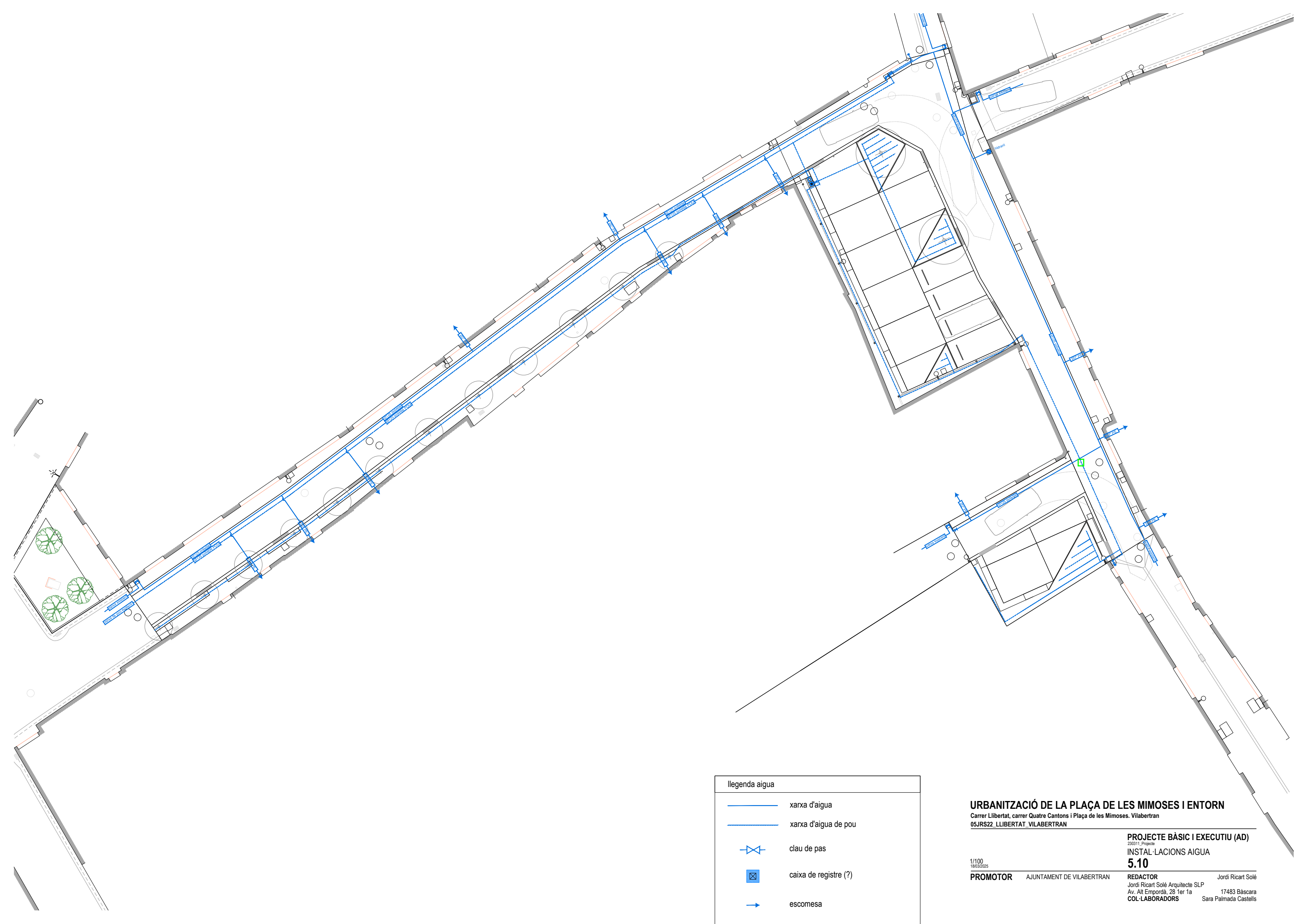

llegenda aigua	
	xarxa d'aigua
	xarxa d'aigua de pou
	clau de pas
	caixa de registre (?)
	escomesa

**URBANITZACIÓ DE LA PLAÇA DE LES MIMOSSES I ENTORN**  
 Carrer Llibertat, carrer Quatre Cantons i Plaça de les Mimoses. Vilabertran  
 05JRS22\_LLIBERTAT\_VILABERTRAN

1/100  
 18/03/2025

**PROMOTOR** AJUNTAMENT DE VILABERTRAN

**PROJECTE BÀSIC I EXECUTIU (AD)**  
 230311\_Projecte

**INSTAL·LACIONS AIGUA**  
**5.10**

**REDACTOR** Jordi Ricart Solé  
 Jordi Ricart Solé Arquitecte SLP  
 Av. Alt Empordà, 28 1er 1a  
**COL·LABORADORS** Sara Palmada Castells

Jordi Ricart Solé  
 17483 Bàscara

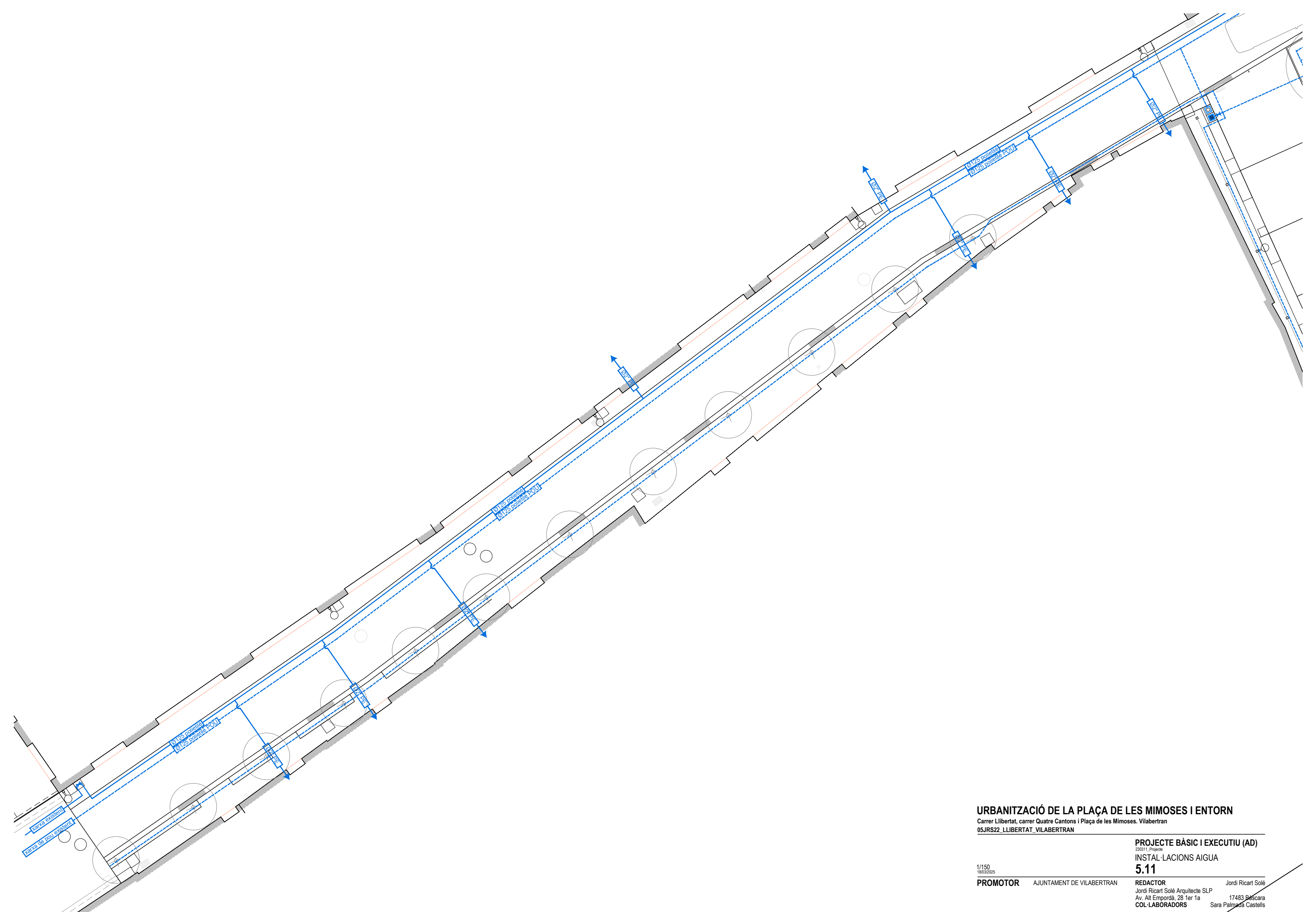

**URBANITZACIÓ DE LA PLAÇA DE LES MIMOSSES I ENTORN**

Carrer Llibertat, carrer Quatre Cantons i Plaça de les Mimoses. Vilabertran  
05JRS22\_LLIBERTAT\_VILABERTRAN

**PROJECTE BÀSIC I EXECUTIU (AD)**

230311\_Projecte  
**INSTAL·LACIONS AIGUA**

**5.11**

1/150  
18/03/2025

**PROMOTOR** AJUNTAMENT DE VILABERTRAN

**REDACTOR** Jordi Ricart Solé

Jordi Ricart Solé Arquitecte SLP

Av. Alt Empordà, 28 1er 1a

**COL·LABORADORS**

17483 Pàscara

Sara Palmada Castells



**URBANITZACIÓ DE LA PLAÇA DE LES MIMOSES I ENTORN**  
Carrer Llibertat, carrer Quatre Cantons i Plaça de les Mimoses. Vilabertran  
05JRS22\_LLIBERTAT\_VILABERTRAN

1/150  
18/03/2025

**PROMOTOR** AJUNTAMENT DE VILABERTRAN

**PROJECTE BÀSIC I EXECUTIU (AD)**

230311\_Projecte  
INSTAL·LACIONS AIGUA

**5.12**

**REDACTOR** Jordi Ricart Solé  
Jordi Ricart Solé Arquitecte SLP  
Av. Alt Empordà, 28 1er 1a  
**COL-LABORADORS** Sara Palmada Castells

Jordi Ricart Solé

17483 Bàscara

Sara Palmada Castells



**URBANITZACIÓ DE LA PLAÇA DE LES MIMOSES I ENTORN**  
 Carrer Llibertat, carrer Quatre Cantons i Plaça de les Mimoses. Vilabertran  
 05JRS22\_LLIBERTAT\_VILABERTRAN

**PROJECTE BÀSIC I EXECUTIU (AD)**  
230311\_Projecte  
**INSTAL·LACIONS CLAVEGUERAM**  
**5.13**

1/100  
18/03/2025

**PROMOTOR** AJUNTAMENT DE VILABERTRAN

**REDACTOR** Jordi Ricart Solé  
 Jordi Ricart Solé Arquitecte SLP  
 Av. Alt Empordà, 28 1er 1a  
**COL·LABORADORS** Sara Palmada Castells

Carrer Alibeu AD



**URBANITZACIÓ DE LA PLAÇA DE LES MIMOSSES I ENTORN**  
 Carrer Llibertat, carrer Quatre Cantons i Plaça de les Mimoses. Vilabertran  
 05JRS22\_LLIBERTAT\_VILABERTRAN

1/150  
 18/03/2025

**PROMOTOR** AJUNTAMENT DE VILABERTRAN

**PROJECTE BÀSIC I EXECUTIU (AD)**  
 230311\_Projecte  
 INSTAL·LACIONS CLAVEGUERAM  
**5.14**

**REDACTOR** Jordi Ricart Solé  
 Jordi Ricart Solé Arquitecte SLP  
 Av. Alt Empordà, 28 1er 1a  
**COL·LABORADORS** Sara Palmada Castells

Jordi Ricart Solé

17483 Pàscara  
 Sara Palmada Castells



**URBANITZACIÓ DE LA PLAÇA DE LES MIMOSES I ENTORN**  
 Carrer Llibertat, carrer Quatre Cantons i Plaça de les Mimoses. Vilabertran  
 05JRS22\_LLIBERTAT\_VILABERTRAN

1/150  
 18/03/2025

**PROMOTOR** AJUNTAMENT DE VILABERTRAN



**PROJECTE BÀSIC I EXECUTIU (AD)**  
 230311\_Projecte  
**INSTAL·LACIONS CLAVEGUERAM**  
**5.15**

**REDACTOR** Jordi Ricart Solé  
 Jordi Ricart Solé Arquitecte SLP  
 Av. Alt Empordà, 28 1er 1a  
**COL·LABORADORS** Sara Palmada Castells

Jordi Ricart Solé

17483 Bàscara  
 Sara Palmada Castells



llegenda gas	
	xarxa de gas
	clau de pas

**URBANITZACIÓ DE LA PLAÇA DE LES MIMOSES I ENTORN**

Carrer Llibertat, carrer Quatre Cantons i Plaça de les Mimoses. Vilabertran  
05JRS22\_LLIBERTAT\_VILABERTRAN

**PROJECTE BÀSIC I EXECUTIU (AD)**

230311\_Projecte

INSTAL·LACIONS GAS

**5.16**

1/250



16/03/2025

**PROMOTOR** AJUNTAMENT DE VILABERTRAN

**REDACTOR** Jordi Ricart Solé  
Jordi Ricart Solé Arquitecte SLP  
Av. Alt Empordà, 28 1er 1a  
**COL·LABORADORS** Sara Palmada Castells

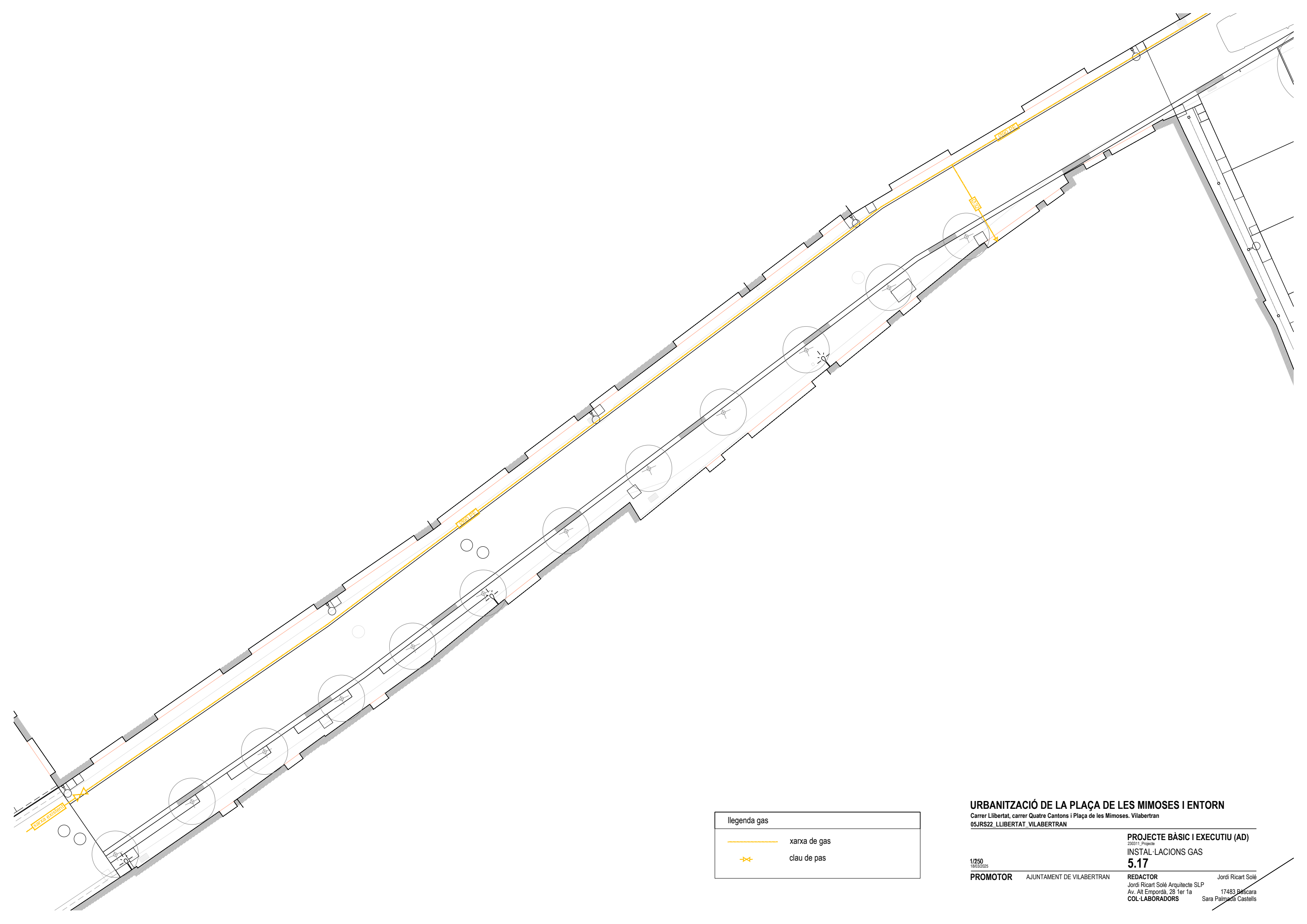
Jordi Ricart Solé  
17483 Bàscara



llegenda gas	
	xarxa de gas
	clau de pas

**URBANITZACIÓ DE LA PLAÇA DE LES MIMOSSES I ENTORN**  
 Carrer Llibertat, carrer Quatre Cantons i Plaça de les Mimoses. Vilabertran  
 05JRS22\_LLIBERTAT\_VILABERTRAN

1/250  
 16/03/2025

**PROMOTOR** AJUNTAMENT DE VILABERTRAN



**PROJECTE BÀSIC I EXECUTIU (AD)**  
 230311\_Projecte  
 INSTAL·LACIONS GAS  
**5.17**

**REDACTOR** Jordi Ricart Solé  
 Jordi Ricart Solé Arquitecte SLP  
 Av. Alt Empordà, 28 1er 1a  
**COL·LABORADORS** Sara Palmada Castells

Jordi Ricart Solé

17483 Pascara  
 Sara Palmada Castells



llegenda gas	
	xarxa de gas
	clau de pas

**URBANITZACIÓ DE LA PLAÇA DE LES MIMOSES I ENTORN**  
 Carrer Llibertat, carrer Quatre Cantons i Plaça de les Mimoses. Vilabertran  
 05JRS22\_LLIBERTAT\_VILABERTRAN

1/150  
 18/03/2025

**PROMOTOR** AJUNTAMENT DE VILABERTRAN

**PROJECTE BÀSIC I EXECUTIU (AD)**  
 230311\_Projecte  
**INSTAL·LACIONS GAS**  
**5.18**







**REDACTOR** Jordi Ricart Solé  
 Jordi Ricart Solé Arquitecte SLP  
 Av. Alt Empordà, 28 1er 1a  
**COL-LABORADORS** Sara Palmada Castells

Jordi Ricart Solé



17483 Bàscara  
 Sara Palmada Castells



LLEGENDA MOBILIARI

-  Paperera Barcelona peus rectangulars o equivalent
-  Pilona tipus IPN
-  Barana 30cm alt amb perfil·leria d'acer
-  Reixa d'embornal abatible 30x50cm
-  Banc acabat ceràmic (totxo massís manual Piera o similar)
-  Sardinell massís elevat (limitador pas de vehicles)

LLEGENDA JARDINERIA

-  Plantació *Lagerostremia indica*
-  Plantació *Acacia dealbata* (Mimosa)
-  Plantació d'arbust a definir per la DF

**URBANITZACIÓ DE LA PLAÇA DE LES MIMOSES I ENTORN**

Carrer Llibertat, carrer Quatre Cantons i Plaça de les Mimoses. Vilabertran  
05JRS22\_LLIBERTAT\_VILABERTRAN

**PROJECTE BÀSIC I EXECUTIU (AD)**

230311\_Projecte

VEGETACIÓ I MOBILIARI

**6.0**

1/100  
18/03/2025

**PROMOTOR** AJUNTAMENT DE VILABERTRAN







**REDACTOR** Jordi Ricart Solé  
Jordi Ricart Solé Arquitecte SLP  
Av. Alt Empordà, 28 1er 1a  
**COL-LABORADORS** Sara Palmada Castells

Jordi Ricart Solé



17483 Bàscara



**LLEGENDA MOBILIARI**

-  Paperera Barcelona peus rectangulars o equivalent
-  Piona tipus IPN
-  Barana 30cm alt amb perfil·leria d'acer
-  Reixa d'embornal abatible 30x50cm
-  Banc acabat ceràmic (totxo massís manual Piera o similar)
-  Sardinell massís elevat (limitador pas de vehicles)

**LLEGENDA JARDINERIA**

-  Plantació *Lagerostremia indica*
-  Plantació *Acacia dealbata* (Mimosa)
-  Plantació d'arbust a definir per la DF

**URBANITZACIÓ DE LA PLAÇA DE LES MIMOSES I ENTORN**

Carrer Llibertat, carrer Quatre Cantons i Plaça de les Mimoses. Vilabertran  
05JRS22\_LLIBERTAT\_VILABERTRAN

**PROJECTE BÀSIC I EXECUTIU (AD)**

230311\_Projecte

VEGETACIÓ I MOBILIARI

**6.1**

1/150

18/03/2025

**PROMOTOR** AJUNTAMENT DE VILABERTRAN

**REDACTOR** Jordi Ricart Solé

Jordi Ricart Solé Arquitecte SLP

Av. Alt Empordà, 28 1er 1a







**COL-LABORADORS**

17483 Pàscara



Sara Palmada Castells



**LLEGENDA MOBILIARI**

-  Paperera Barcelona peus rectangulars o equivalent
-  Pilona tipus IPN
-  Barana 30cm alt amb perfil·leria d'acer
-  Reixa d'embornal abatible 30x50cm
-  Banc acabat ceràmic (totxo massís manual Piera o similar)
-  Sardinell massís elevat (limitador pas de vehicles)

**LLEGENDA JARDINERIA**

-  Plantació *Lagerostremia indica*
-  Plantació *Acacia dealbata* (Mimosa)
-  Plantació d'arbust a definir per la DF

**URBANITZACIÓ DE LA PLAÇA DE LES MIMOSES I ENTORN**

Carrer Llibertat, carrer Quatre Cantons i Plaça de les Mimoses. Vilabertran  
05JRS22\_LLIBERTAT\_VILABERTRAN

**PROJECTE BÀSIC I EXECUTIU (AD)**

VEGETACIÓ I MOBILIARI  
**6.2**

1/150  
18/03/2025

**PROMOTOR** AJUNTAMENT DE VILABERTRAN

**REDACTOR** Jordi Ricart Solé  
Jordi Ricart Solé Arquitecte SLP  
Av. Alt Empordà, 28 1er 1a  
**COL-LABORADORS** Sara Palmada Castells

Jordi Ricart Solé  
17483 Bàscara

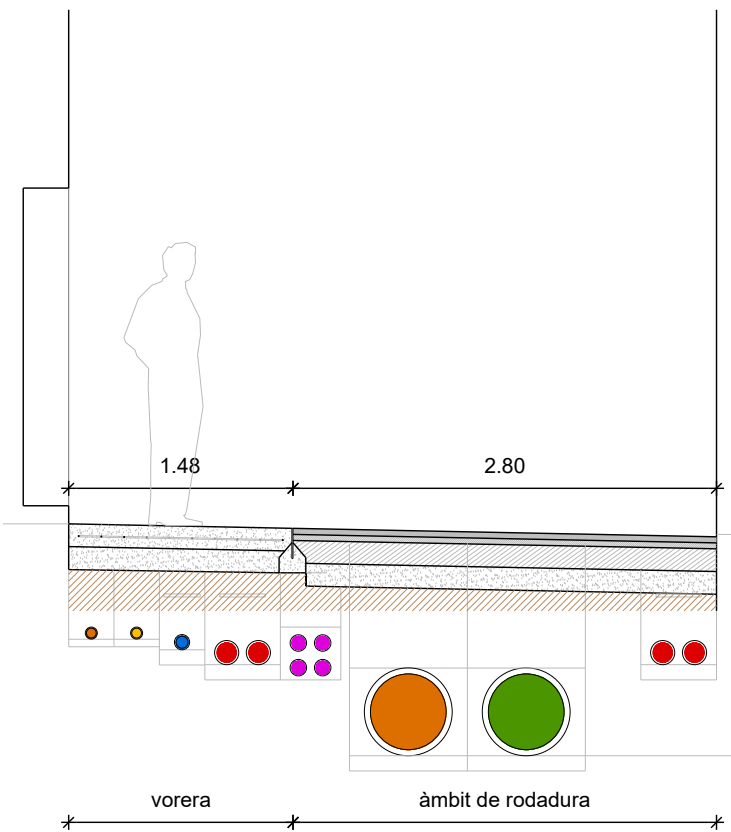

Secció 03

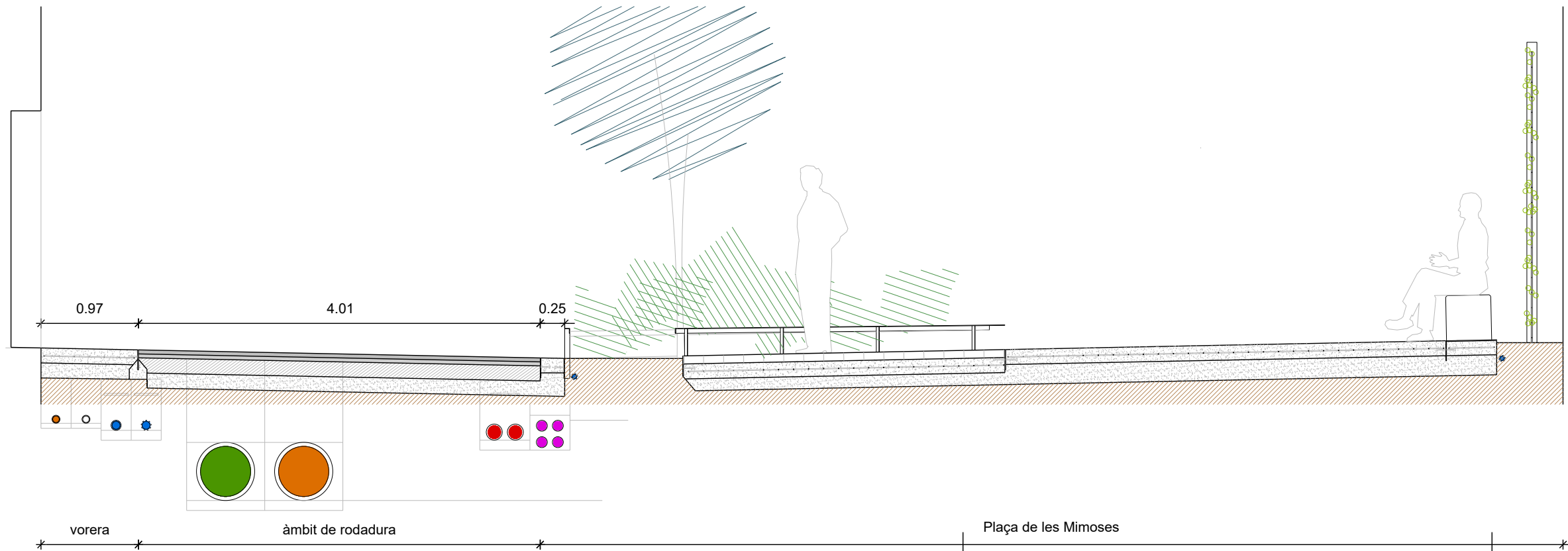

Secció 02

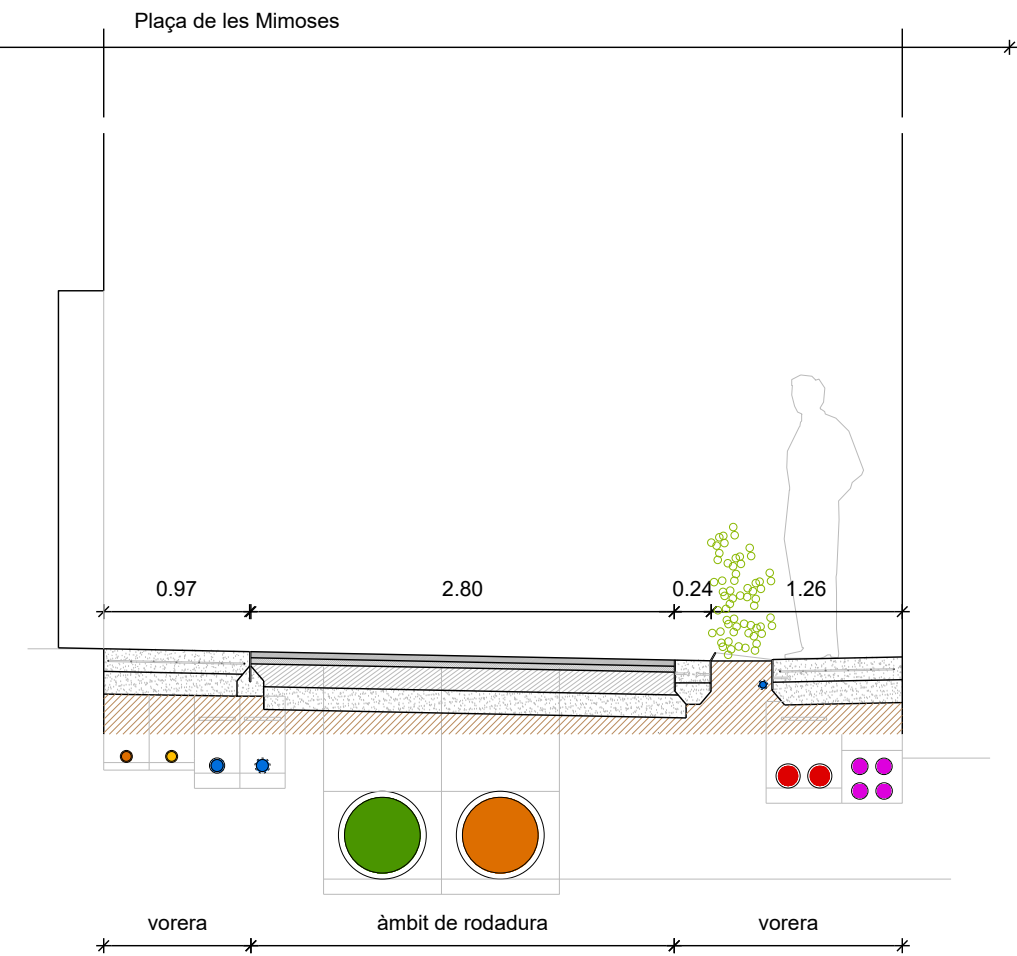
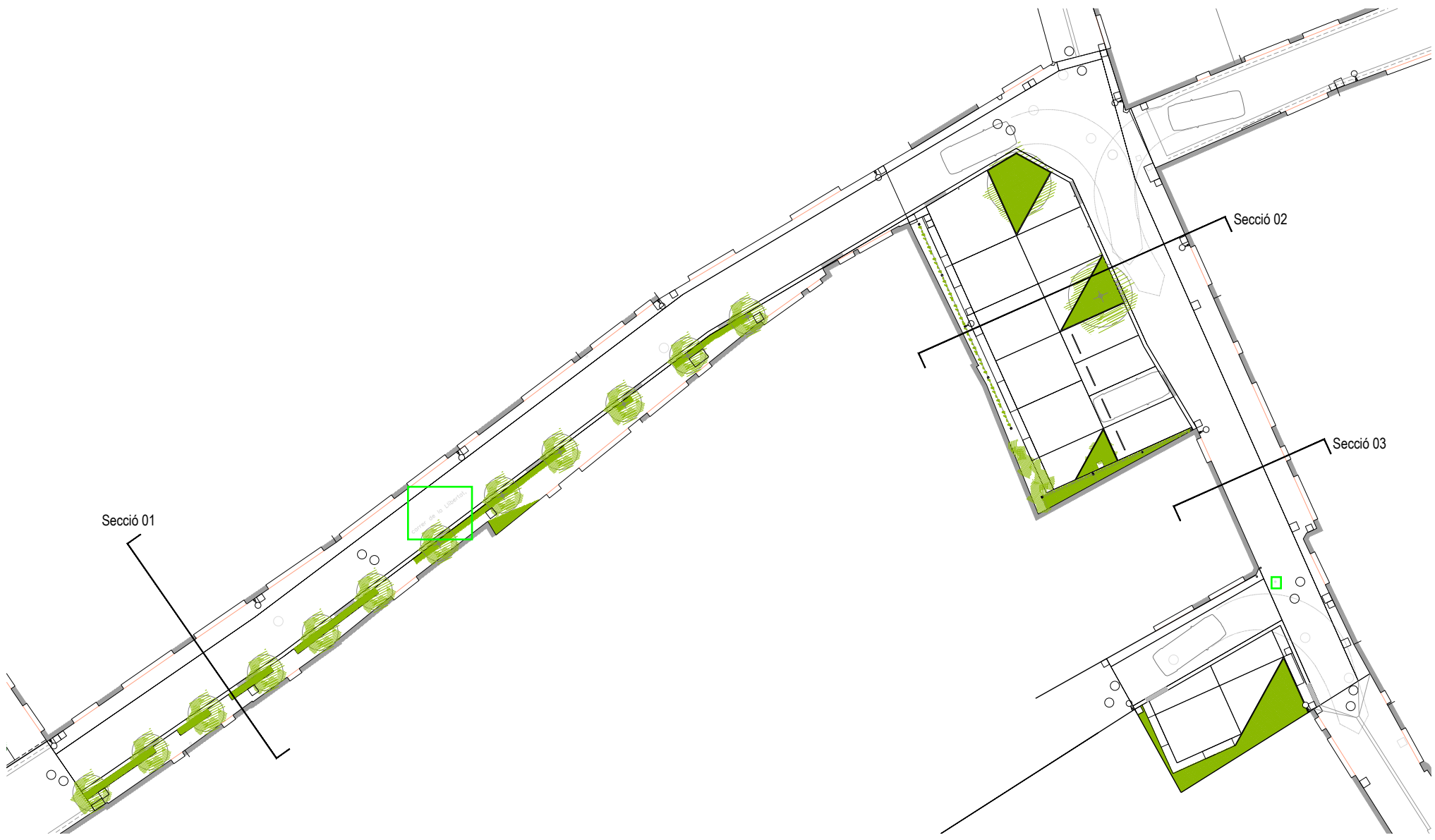

Secció 01

**URBANITZACIÓ DE LA PLAÇA DE LES MIMOSSES I ENTORN**

Carrer Llibertat, carrer Quatre Cantons i Plaça de les Mimoses. Vilabertran  
05JRS22\_LLIBERTAT\_VILABERTRAN

1/20  
18/03/2025

PROMOTOR AJUNTAMENT DE VILABERTRAN

PROJECTE BÀSIC I EXECUTIU (AD)  
230311\_Projecte

SECCIONS I DETALLS

**7.0**

REDACTOR Jordi Ricart Solé

Jordi Ricart Solé Arquitecte SLP

Av. Alt Empordà, 28 1er 1a

COL-LABORADORS

17483 Bàscara

Sara Palmada Castells

llegenda baixa tensió	
	línia aèria trenada
	línia subterrània
	encreuament formigonat
	Nova CDU (Caixa Distribució Urbana) encastada a la façana amb porta metàl·lica 970x735 mm
	CDU existent
	CS (Caixa de Seccionament )+ CGP(Caixa General de Protecció)
	conversió aèria/subterrània
	connexió a línia enterrada
	Adaptar escomesa existent

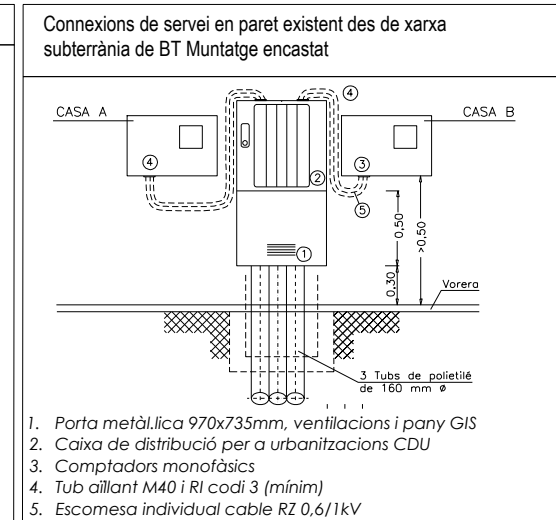
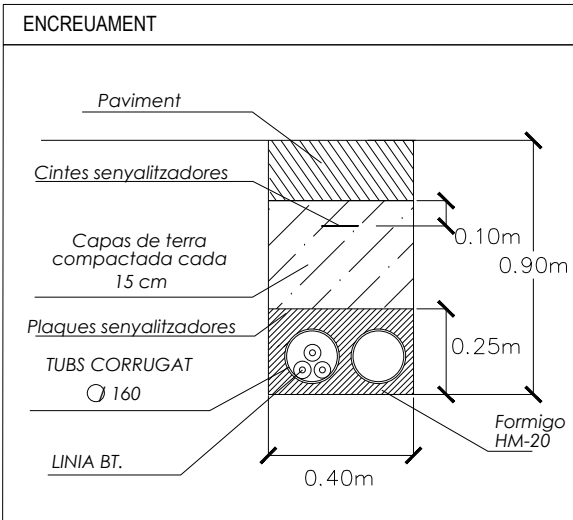
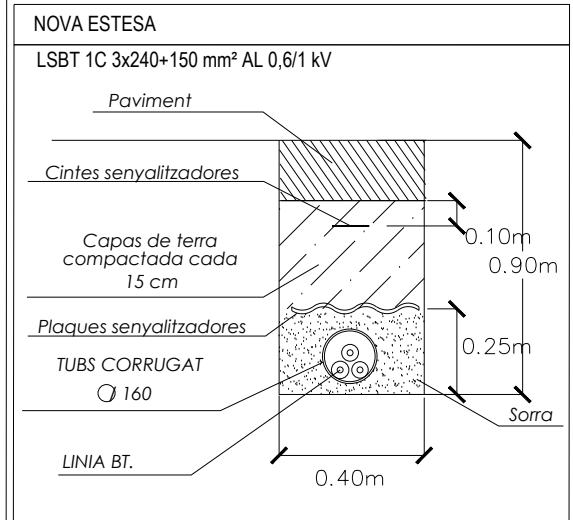

**TAPA I MARC DE FOSA**

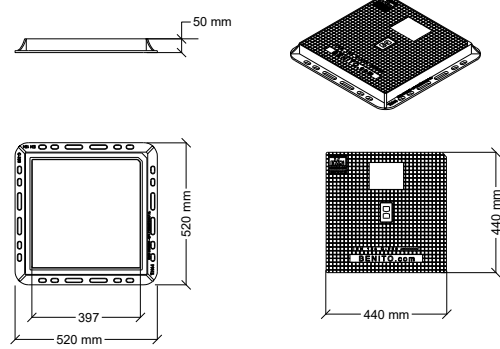

e: 1/20

**RASA TIPUS CREUAMENT**

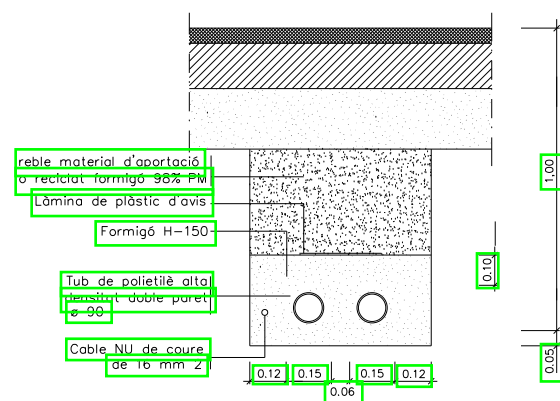

e: 1/20

NOTA: Es col·locarà un nombre de tubs igual al de circuits més un de reserva.

**RASA TIPUS VORERA**

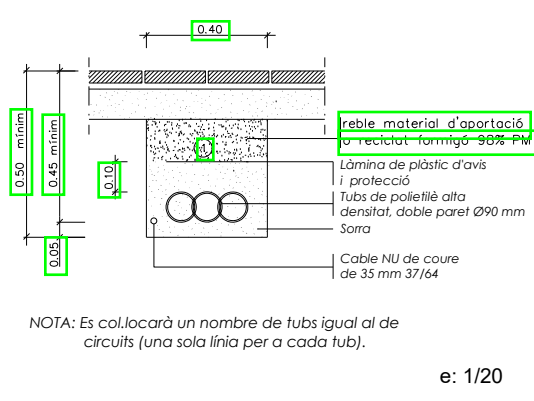

e: 1/20

NOTA: Es col·locarà un nombre de tubs igual al de circuits (una sola línia per a cada tub).

**ARQUETA TIPUS**

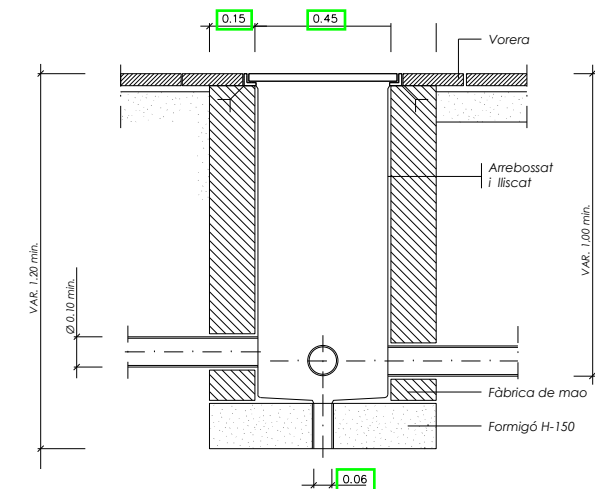

e: 1/20

**alçat enllumenat**

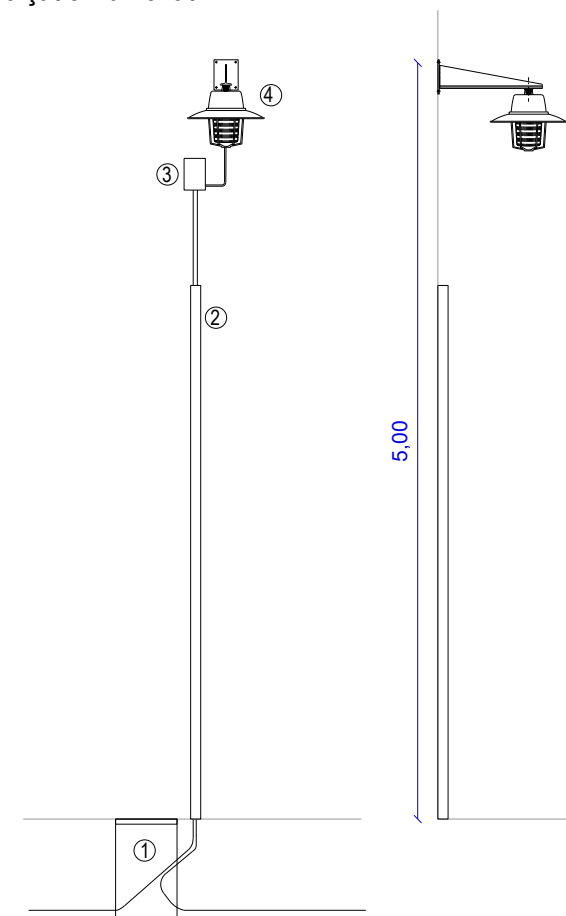

1. Pericó de registre 40x40
2. Muntant d'acer galvanitzat Ø 63 mm
3. Cofret porta fusibles
4. Lluminària

	punt de llum a retirar
	nous punts de llum
	punt de llums existents (paret)
	Canalització d'enllumenat públic 4x6 BT XPLE 0,6/1 TRI Cu SOTERRADA
	Línia GRAPADA d'enllumenat públic 4x6 BT XPLE 0,6/1 TRI Cu
	pericó 40x40 cm amb tapa C-250
	muntant d'acer galvanitzat Ø63 mm
	quadre existent de maniobra i protecció de l'enllumenat públic

**URBANITZACIÓ DE LA PLAÇA DE LES MIMOSES I ENTORN**

Carrer Llibertat, carrer Quatre Cantons i Plaça de les Mimoses. Vilabertran  
05JRS22\_LLIBERTAT\_VILABERTRAN

**PROJECTE BÀSIC I EXECUTIU (AD)**

230311\_Projecte  
DETALLS BT i ENLLUMENAT

**7.1**

1/20  
18/03/2025

PROMOTOR AJUNTAMENT DE VILABERTRAN

REDACTOR Jordi Ricart Solé  
Jordi Ricart Solé Arquitecte SLP  
Av. Alt Empordà, 28 1er 1a 17483 Bàscara  
COL-LABORADORS Sara Palmada Castells



carrer de la Llibertat, 3



carrer de la Llibertat, 5



carrer de la Llibertat, 7



carrer de la Llibertat, 9



carrer de la Llibertat, 11



carrer de la Llibertat, 13



carrer de la Llibertat, 15



carrer de la Llibertat, 17

- 1 Retirada de lluminària pública
- 2 Retirada de cablejat i accessoris de façana
- 3 Nova CDU en nínxol

**URBANITZACIÓ DE LA PLAÇA DE LES MIMOSES I ENTORN**

Carrer Llibertat, carrer Quatre Cantons i Plaça de les Mimoses. Vilabertran  
05JRS22\_LLIBERTAT\_VILABERTRAN

**PROJECTE BÀSIC I EXECUTIU (AD)**

230311\_Projecte

FAÇANES CARRER DE LA LLIBERTAT-1

**8.0**

18/03/2025

**PROMOTOR** AJUNTAMENT DE VILABERTRAN

**REDACTOR** Jordi Ricart Solé

Jordi Ricart Solé Arquitecte SLP

Av. Alt Empordà, 28 1er 1a 17483 Bàscara

**COL-LABORADORS** Sara Palmada Castells



carrer de la Llibertat, 2



carrer de la Llibertat, 4



carrer de la Llibertat, 6



carrer de la Llibertat, 8

- 1 Retirada de lluminària pública
- 2 Retirada de cablejat i accessoris de façana
- 3 Nova CDU en nínxol

**URBANITZACIÓ DE LA PLAÇA DE LES MIMOSSES I ENTORN**

Carrer Llibertat, carrer Quatre Cantons i Plaça de les Mimoses. Vilabertran  
05JRS22\_LLIBERTAT\_VILABERTRAN

**PROJECTE BÀSIC I EXECUTIU (AD)**  
230311\_Projecte

FAÇANES CARRER DE LA LLIBERTAT-2

**8.1**

18/03/2025

**PROMOTOR** AJUNTAMENT DE VILABERTRAN

**REDACTOR** Jordi Ricart Solé  
Jordi Ricart Solé Arquitecte SLP  
Av. Alt Empordà, 28 1er 1a  
**COL-LABORADORS** Sara Palmada Castells

17483 Bàscara



carrer o'Donnell, 5



carrer o'Donnell, 7



carrer o'Donnell, 9



carrer o'Donnell, 11



carrer o'Donnell, 13



carrer o'Donnell, 15

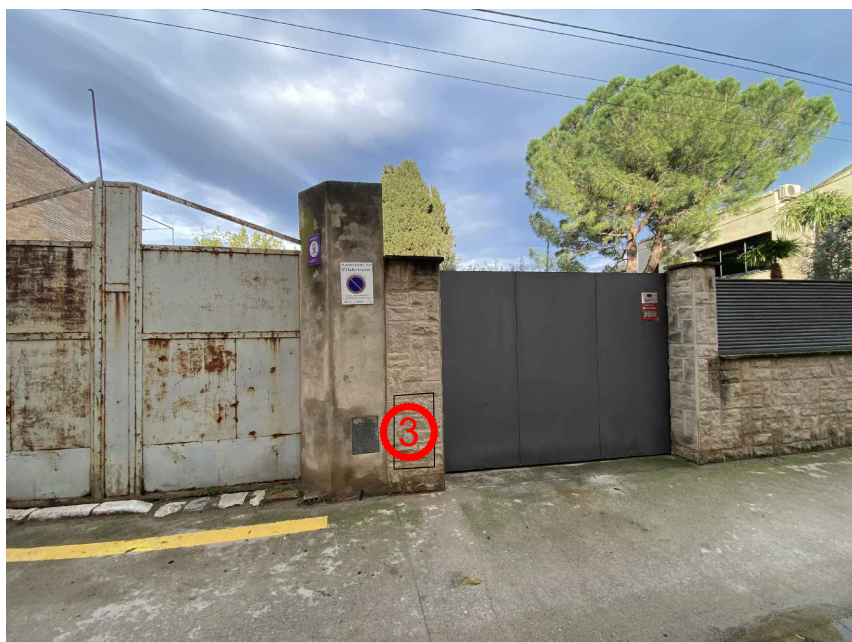

carrer o'Donnell, 17

- 1 Retirada de lluminària pública
- 2 Retirada de cablejat i accessoris de façana
- 3 Nova CDU en nínxol

**URBANITZACIÓ DE LA PLAÇA DE LES MIMOSES I ENTORN**

Carrer Llibertat, carrer Quatre Cantons i Plaça de les Mimoses. Vilabertran  
05JRS22\_LLIBERTAT\_VILABERTRAN

**PROJECTE BÀSIC I EXECUTIU (AD)**

230311\_Projecte

FAÇANES CARRER O'DONNELL-1

**8.2**

18/03/2025

**PROMOTOR** AJUNTAMENT DE VILABERTRAN

**REDACTOR** Jordi Ricart Solé

Jordi Ricart Solé Arquitecte SLP

Av. Alt Empordà, 28 1er 1a 17483 Bàscara

**COL-LABORADORS** Sara Palmada Castells



carrer o'Donnell, 8



carrer o'Donnell, 6

- 1 Retirada de lluminària pública
- 2 Retirada de cablejat i accessoris de façana
- 3 Nova CDU en nínxol

**URBANITZACIÓ DE LA PLAÇA DE LES MIMOSES I ENTORN**

Carrer Llibertat, carrer Quatre Cantons i Plaça de les Mimoses. Vilabertran  
05JRS22\_LLIBERTAT\_VILABERTRAN

**PROJECTE BÀSIC I EXECUTIU (AD)**

230311\_Projecte  
FAÇANES CARRER O'DONNELL-2

**8.3**

18/03/2025

**PROMOTOR** AJUNTAMENT DE VILABERTRAN

**REDACTOR** Jordi Ricart Solé  
Jordi Ricart Solé Arquitecte SLP  
Av. Alt Empordà, 28 1er 1a 17483 Bàscara  
**COL-LABORADORS** Sara Palmada Castells



carrer Alfons XII, 3



carrer Alfons XII, 5

- 1 Retirada de lluminària pública
- 2 Retirada de cablejat i accessoris de façana
- 3 Nova CDU en nínxol

#### URBANITZACIÓ DE LA PLAÇA DE LES MIMOSSES I ENTORN

Carrer Llibertat, carrer Quatre Cantons i Plaça de les Mimoses. Vilabertran  
05JRS22\_LLIBERTAT\_VILABERTRAN

PROJECTE BÀSIC I EXECUTIU (AD)

230311\_Projecte  
FAÇANES CARRER ALFONS XII

8.4

18/03/2025

PROMOTOR AJUNTAMENT DE VILABERTRAN

REDACTOR Jordi Ricart Solé  
Jordi Ricart Solé Arquitecte SLP  
Av. Alt Empordà, 28 1er 1a 17483 Bàscara  
COL-LABORADORS Sara Palmada Castells