

PROJECTE DE MOBILIARI DE L'ESCOLA BRESSOL MUNICIPAL (EBM) L'AMETLLER DE REUS.

LOCALITZACIÓ

Carrer Jaume Vidal i Alcover cantonada carrer Bernat Desclot, 43204, Reus, Tarragona

PROMOTOR

Ajuntament de Reus
NIF./CIF.: P4312500D
Plaça del Mercadal · 43201 REUS

Data

A la data de la firma electrònica



AJUNTAMENT DE REUS

L'empresa COR ASOC S.L. compta con las siguientes certificaciones:



denominació comercial
estudi arquitectura



El present treball va ser encarregat als arquitectes Sr. MIGUEL RODENAS MUSSONS, col·legiat núm. 10.466 al Col·legi Territorial d'Arquitectes d'Alacant (CTAA), i Sr. JESÚS OLIVARES CASADO, col·legiat núm. 10.467 al Col·legi Territorial d'Arquitectes d'Alacant.

<p>SIGNAT D. MIGUEL RODENAS MUSSONS ARQUITECTE DNI: 44765121Z</p> <p>COL·LEGIAT 10466 C.T.A.A COL·L EGIAT 52002.0 C.S.C.A.E HABILITAT 7906 C.O.A.C.M</p>	<p>SIGNAT D. JESÚS OLIVARES CASADO ARQUITECTE DNI: 21678513R</p> <p>COL·L EGIAT 10467 C.T.A.A COL·L EGIAT 52003.9 C.S.C.A.E HABILITAT 7904 C.O.A.C.M</p>

ÍNDEX

1. MEMÒRIA	4
2. SALA POLIVALENT	5
2.1. QUADRE AMB LLISTAT DE MOBILIARI, REFERÈNCIES, PREUS I UBICACIÓ	6
2.2. AMIDAMENT I FITXES DE MOBILIARI	7
3. ESTANÇA i2 2-3 anys	17
3.1. QUADRE AMB LLISTAT DE MOBILIARI, REFERÈNCIES, PREUS I UBICACIÓ	18
3.2. AMIDAMENT I FITXES DE MOBILIARI	19
4. ESTANÇA i1 1-2 anys	39
4.1. QUADRE AMB LLISTAT DE MOBILIARI, REFERÈNCIES, PREUS I UBICACIÓ	40
4.2. AMIDAMENT I FITXES DE MOBILIARI	41
5. ESTANÇA i0 0-1 anys	64
5.1. QUADRE AMB LLISTAT DE MOBILIARI, REFERÈNCIES, PREUS I UBICACIÓ	65
5.2. AMIDAMENT I FITXES DE MOBILIARI	76
6. CUINA	91
6.1. QUADRE AMB LLISTAT DE MOBILIARI, REFERÈNCIES, PREUS I UBICACIÓ	92
6.2. AMIDAMENT I FITXES DE MOBILIARI	93
7. CAMBRA NETEJA	106
7.1. QUADRE AMB LLISTAT DE MOBILIARI, REFERÈNCIES, PREUS I UBICACIÓ	107
7.2. AMIDAMENT I FITXES DE MOBILIARI	108
8. DESPATXOS I OFFICE	110
8.1. QUADRE AMB LLISTAT DE MOBILIARI, REFERÈNCIES, PREUS I UBICACIÓ	111
8.2. AMIDAMENT I FITXES DE MOBILIARI	112
9. VESTUARI	121
9.1. QUADRE AMB LLISTAT DE MOBILIARI, REFERÈNCIES, PREUS I UBICACIÓ	122
9.2. AMIDAMENT I FITXES DE MOBILIARI	123
10. MAGATZEM - CAMBRA DE COTXETS	124
9.1. QUADRE AMB LLISTAT DE MOBILIARI, REFERÈNCIES, PREUS I UBICACIÓ	125
9.2. AMIDAMENT I FITXES DE MOBILIARI	126
11. ESTORS	127
10.1. QUADRE AMB LLISTAT DE MOBILIARI, REFERÈNCIES, PREUS I UBICACIÓ	128
10.2. AMIDAMENT I FITXES DE MOBILIARI	129
12. PATI	134
11.1. QUADRE AMB LLISTAT DE MOBILIARI, REFERÈNCIES, PREUS I UBICACIÓ	135
11.2. AMIDAMENT I FITXES DE MOBILIARI	136
13. VESTÍBUL	147
11.1. QUADRE AMB LLISTAT DE MOBILIARI, REFERÈNCIES, PREUS I UBICACIÓ	148
11.2. AMIDAMENT I FITXES DE MOBILIARI	149
14. PRESSUPOST	151

1. MEMÒRIA DEL PROJECTE DE MOBILIARI DE A LA NOVA ESCOLA BRESSOL MUNICIPAL (EBM) L'AMETLLER, AL SUD DE LA CIUTAT DE REUS

OBJECTE DEL PROJECTE

Aquest projecte té com a objectiu definir i justificar les solucions adoptades pel subministrament, muntatge i instal·lació del mobiliari per a la nova Escola Bressol Municipal de Reus. El projecte respon a les necessitats pedagògiques, funcionals i estètiques del centre, tot assegurant el compliment de la normativa vigent en matèria de seguretat infantil, ergonomia i sostenibilitat.

Cal tenir en compte, en referència al plec tècnic i a l'informe de necessitats d'aquest expedient, que les característiques de les peces de mobiliari que hi figuren, en el supòsit que hi apareixen marques, si s'escau, que acompanya la descripció de determinats articles és merament indicativa i s'ha d'entendre seguida de l'expressió "o equivalent" d'acord amb el que disposa l'article 126.6 de la LCSP.

Quan es faci referència a certificats de qualitat o norma UNE-EN, es reconeixeran certificats equivalents expedits per organismes establerts en qualsevol Estat membre de la Unió Europea i també s'acceptaran altres proves de mesura equivalents de garantia de la qualitat que presentin els empresaris.

Les dimensions de cada peça de mobiliari que consten al projecte son orientatives.

Les fotografies de cada peça de mobiliari que consten al projecte son orientatives.

Tot el mobiliari inclou el transport i la instal·lació, amb el corresponent certificat d'instal·lació.

UBICACIÓ I CONTEXT

La nova escola bressol s'ubica en una zona urbana de Reus, amb fàcil accés i integració en l'entorn social i educatiu del municipi. El centre acollirà infants de 0 a 3 anys i ha estat dissenyat amb criteris de proximitat, inclusió, confort i eficiència energètica.

CRITERIS GENERALS DE DISSENY DEL MOBILIARI

Els criteris bàsics que han guiat la selecció i el disseny del mobiliari són els següents:

- Ergonomia i adaptació a les edats dels infants.
- Seguretat activa i passiva (arrodoniment de vores, estabilitat, materials no tòxics).
- Materials sostenibles i duradors (fusta certificada, acabats ecològics).
- Flexibilitat d'ús i modularitat.
- Fàcil manteniment i neteja.
- Estètica càlida i acollidora, basada en colors neutres i naturals.

NORMATIVA APLICABLE

El mobiliari seleccionat complirà amb:

- Normativa UNE-EN 1729 sobre ergonomia i seguretat del mobiliari escolar.
- Normativa EN 71 sobre seguretat dels materials per a infants.
- Reglament de seguretat contra incendis i accessibilitat als edificis públics.
- Criteris ambientals de compra pública ecològica.

SALA POLIVALENT

Sala polivalent

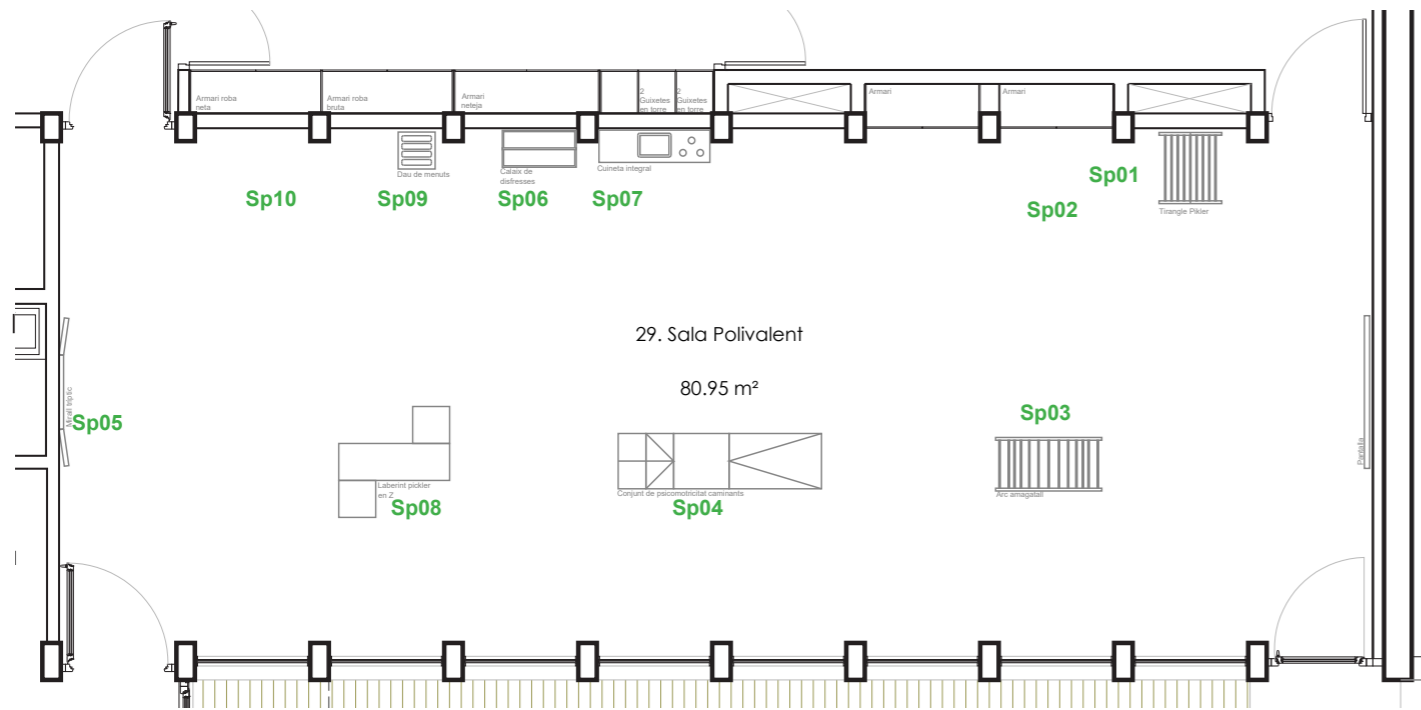

	Uds.	Preu unitari	Preu total
Sala Polivalent			
Sp01	2	414,08 €	828,17 €
Sp02	2	166,25 €	332,51 €
Sp03	1	361,57 €	361,57 €
Sp04	1	677,62 €	677,62 €
Sp05	2	507,98 €	1.015,95 €
Sp06	2	459,53 €	919,06 €
Sp07	3	710,54 €	2.131,61 €
Sp08	2	644,78 €	1.289,56 €
Sp09	3	236,80 €	710,39 €
Sp10	1	510,76 €	510,76 €

Sp01 Triangle marca Albera model Pikler 77x78x68 cm o equivalent.



Mides i materials

Característiques:

Element motriu que es pot utilitzar de forma autònoma o combinat amb rampes de diferent mida. Ofereix diverses accions com pujar, baixar, grimpar, saltar, girar, etc.

Materials:

Estructura i barrots de fusta de pi massís
Envernissat amb vernís ecològic a l'aigua

T3023A

77 x 78 x 68 cm

Quantitat

2 unitats

Ubicació

Sala Polivalent

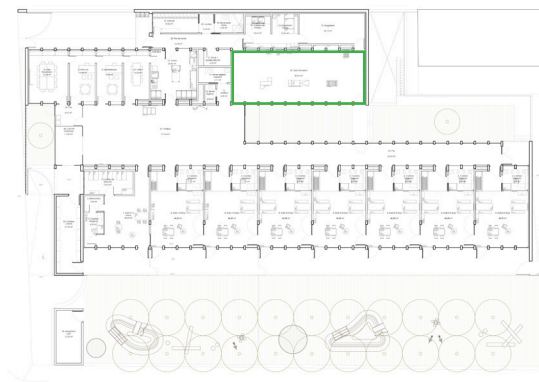

Sp02 Rampa marca Albera model Pikler® 120x40cm o equivalent.

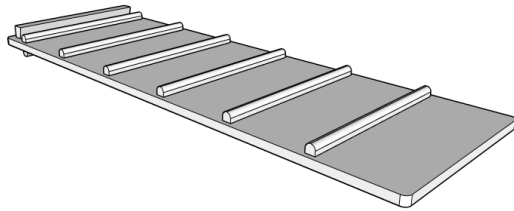

Mides i materials

Característiques:

Rampa a dues cares: una cara llisa i l'altre amb llistons transversers.

Element motriu per utilitzar conjuntament amb altres elements com el Triangle Pikler® o altres espatlteres.

Materials:

Base de contraplacat de bedoll amb llistons de fusta de pi massís
Envernissat amb vernís ecològic a l'aigua

T3023R/12

120 x 40 cm

Quantitat

2 unitats

Ubicació

Sala Polivalent

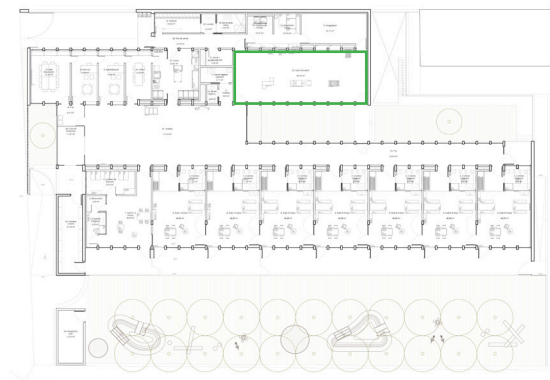

Sp03 Arc model Amagatall 115x58x38cm marca Albera o equivalent.

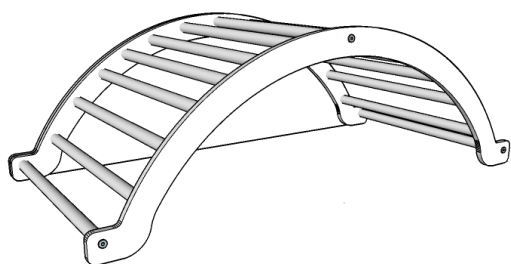

Mides i materials

Característiques:

Element en forma d'arc per a desenvolupar la psicomotricitat a l'escola bressol.
Aquest element no es pot utilitzar en la posició inversa a manera de balancí.

Materials:

Fabricat amb contraplacat de bedoll i barrots de fusta de pi massís.
Tots els cantells arrodonits i acabat amb vernís ecològic incolor.

T3026B

115 x 58 x 38 cm

Quantitat

1 unitat

Ubicació

Sala Polivalent

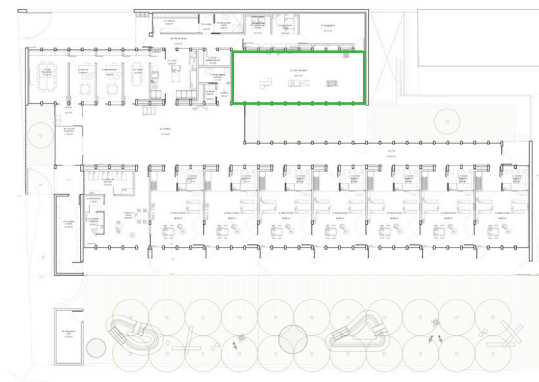

Sp04 Conjunt motricitat caminants 60x60x30cm + Rampa.

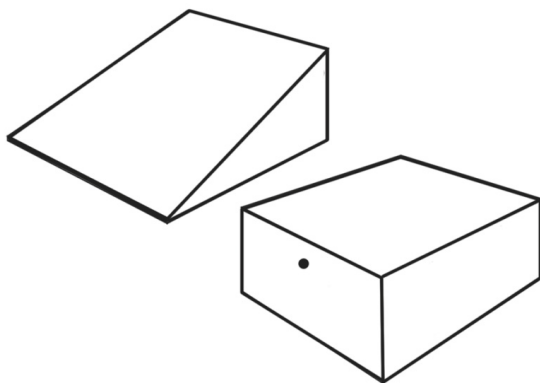

Mides i materials

Característiques:

Conjunt de mòduls de psicomotricitat pensat per a nenes i nens que ja caminen.
Format per una rampa i tres tarimes de diferents mides que permeten múltiples combinacions. Així es poden utilitzar en conjunt, per separat o amb altres mòduls del catàleg, sempre que les mides ho permetin.
Els mòduls tarima es poden utilitzar del revés, permetent posar-s'hi a dins i posar i treure objectes.

Materials:

Fabricat amb fusta de contraplacat de bedoll.
Tots els cantells arrodonits.
Envernissats amb vernís ecològic a l'aigua.

T4056A

60 x 60 x 30 cm / 60 x 30 x 20 cm / 60 x 30 x 10 cm. / Rampa: 60 x 100 x 30 cm

Quantitat

1 unitat

Ubicació

Sala Polivalent

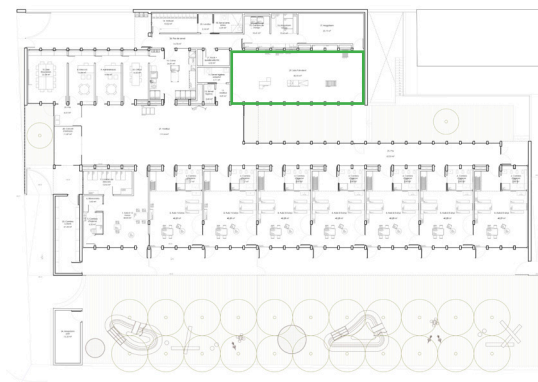

Sp05 Mirall tríptic.



Mides i materials

Característiques:

Mirall de tres cossos penjat a la paret.

Part central fixa de 80x80 cm amb dues portes amb mirall interior que permeten tenir el mirall tancat.

Suggereix treballs d'identificació i transformació de la imatge i joc pels moviments laterals.

Materials:

Marc de fusta de pi massís amb fonadura de contraplacat de pollancre,

Envernissat amb vernís ecològic a l'aigua.

Mirall stadip de seguretat de 3+3 mm que no deforma la imatge.

M4021

Tancat: 80 x 80 cm

Obert: 160 x 80 cm

Quantitat

2 unitats

Ubicació

Sala Polivalent

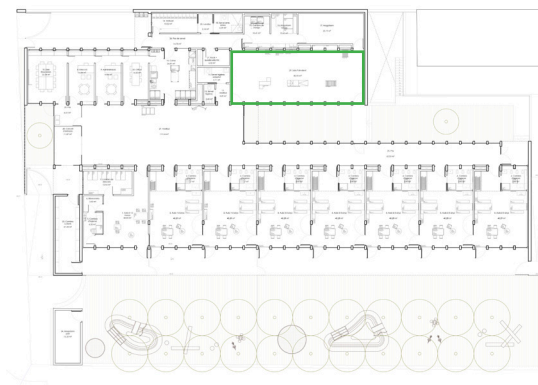

Sp06 Calaix de disfresses.

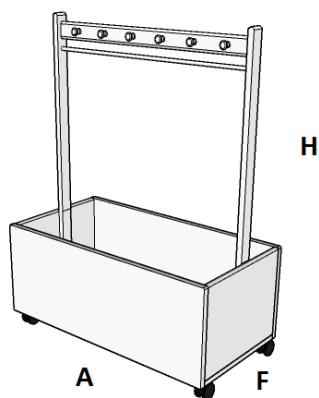

Mides i materials

Característiques:

Calaix inferior per deixar materials diversos.

Estructura superior amb travesser i penjadors als dos costats i barra rodona a sota el travesser per penjadors o cortina.

Rodes inferiors que permet ubicar el racó de disfresses en qualsevol espai de l'escola.

Materials:

Fabricat amb fusta de pi massís.

Envernissat amb vernís ecològic a l'aigua.

Tots els cantells són arrodonits.

M4011

80 x 40 x 105 cm

Quantitat

2 unitats

Ubicació

Sala Polivalent

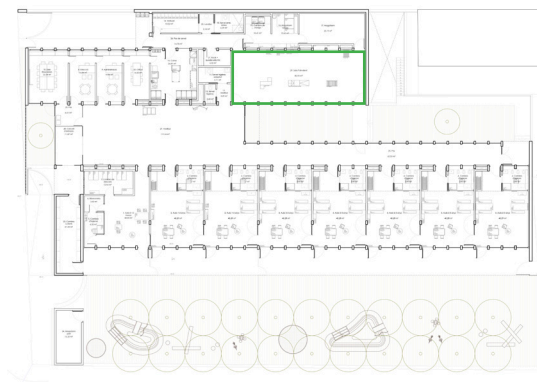

Sp07 Cuineta integral.

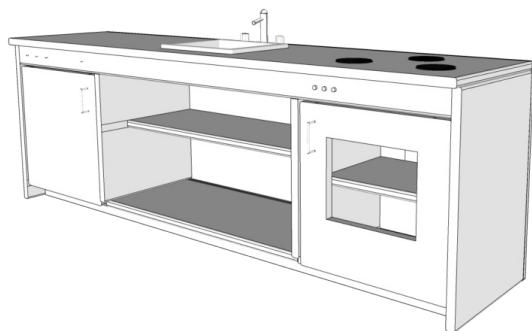

Mides i materials

Característiques:

Element per a joc simbòlic.
Combinable amb d'altres elements d'iguals característiques.

Materials:

Estructura de pi massís amb mòdul cuineta, mòdul nevera i prestatge obert a la part central, amb pica i aixeta.
Envernissat amb vernís ecològic a l'aigua.
Tots els cantells són arrodonits.

M4037B

120 x 35 x 50 cm

Quantitat

3 unitats

Ubicació

Sala Polivalent

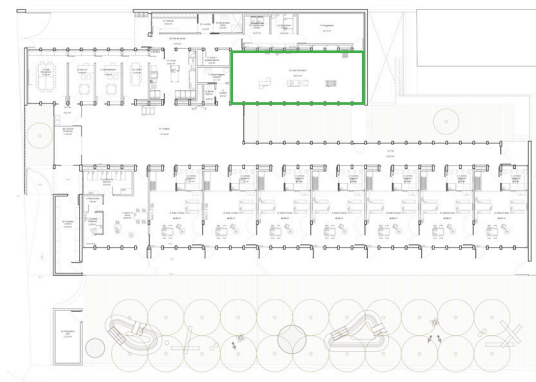

Sp08 Laberint Z model Pikler o equivalent.

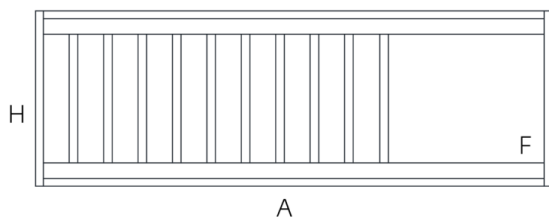

Mides i materials

Característiques:

El conjunt del laberint Pikler® està format per tres peces:

Túnel central: es pot utilitzar de forma autònoma com a laberint bàsic.

Cubs: es poden ajuntar als extrems de la part central per formar un laberint en forma de L o en forma de Z.

Pensat, principalment, per a nenes i nens que repten. Tot i que, els infants que ja caminen, recuperen la posició de gatejar per utilitzar aquest element.

Materials:

Estructura de fusta de pi massís i contraplacat de bedoll.

Envernissat amb vernís ecològic a l'aigua.

Tots els cantells són arrodonits.

T4210/Z - Laberint Z Pikler®

1 túnel + 2 cubs

120 x 40 x 40 cm

40 x 40 x 40 cm

120 x 35 x 50 cm

Quantitat

2 unitats

Ubicació

Sala Polivalent

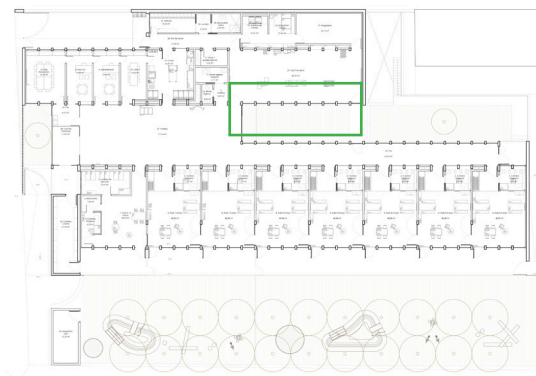

Sp09 Dau de menuts.

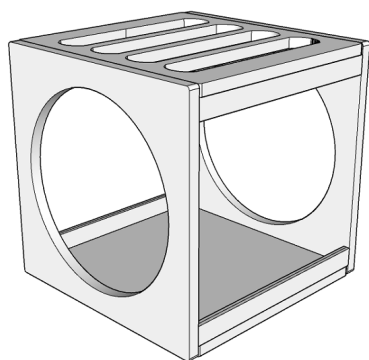

Mides i materials

Característiques:

Mòdul de petites dimensions pensat per a la descoberta dels més petits.
Té diverses cares i es pot posar de diferents formes, proposant a ulls de l'infant, perspectives diverses per abordar-lo.
Suggereix investigar, provar i experimentar.
Convida a entrar, sortir, pujar, baixar i arrossegar.

Materials:

Contraplacat de bedoll envernissat amb vernís poluretà incolor.
Ensamblatge amb espigues i cola blanca.
Tots els cantells són arrodonits.

T4100

40 x 40 x 40 cm

Quantitat

3 unitats

Ubicació

Sala Polivalent

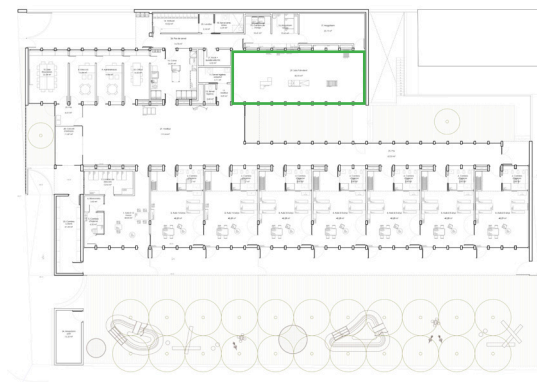

Sp10 Parament de disfresses.

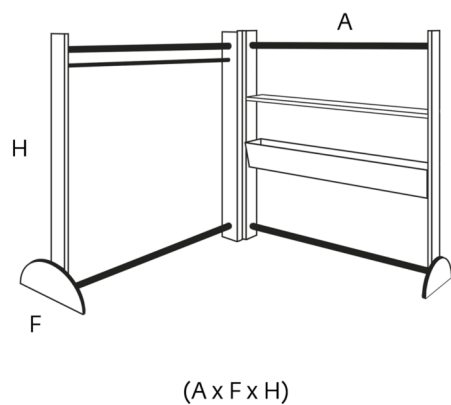

Mides i materials

Característiques:

Calaix inferior per deixar materials diversos.
Estructura superior amb travesser i penjadors als dos costats i barra rodona a sota el travesser per penjadors o cortina.
Rodes inferiors que permet ubicar el racó de disfresses en qualsevol espai de l'escola.

Materials:

Fabricat amb fusta de pi massís.
Envernissat amb vernís ecològic a l'aigua.
Tots els cantells són arrodonits.

M4012

80 x 34 x 110 cm

Quantitat

1 unitats

Ubicació

Sala Polivalent

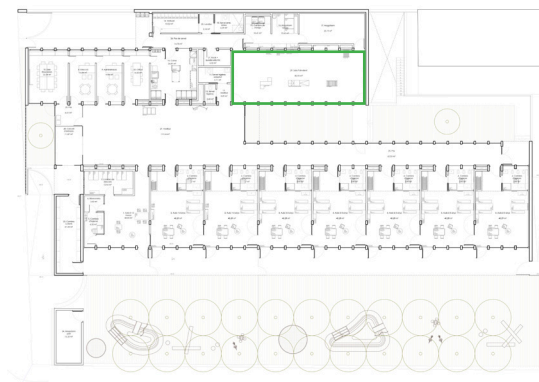

ESTANÇA i2 2-3 anys

Estança i2 2-3 anys

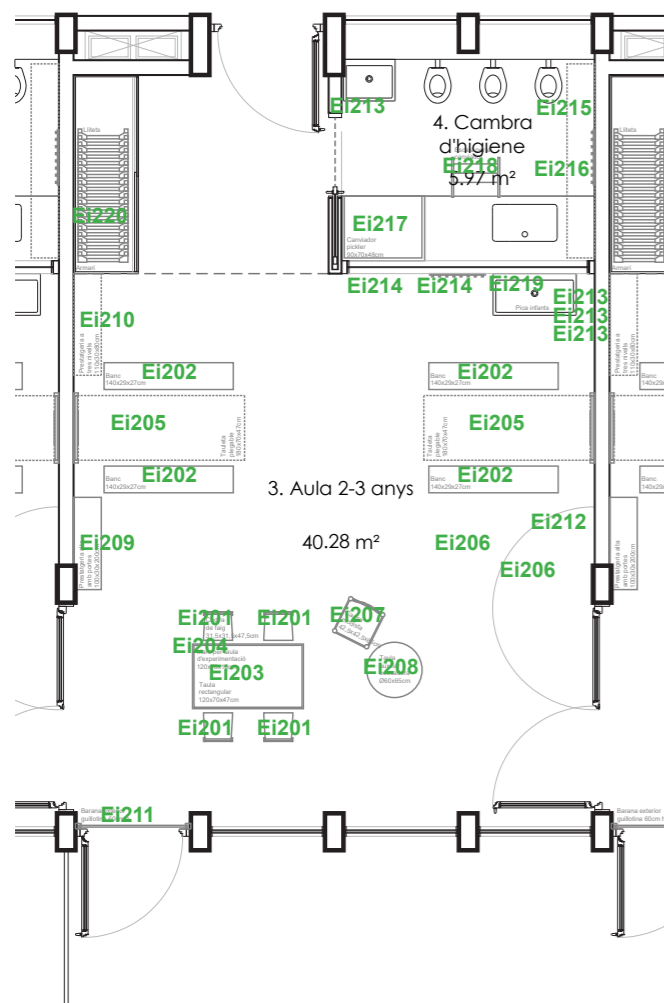

		Uds.	Preu unitari	Preu total
Estança i2 2-3 anys				
Ei201	Cadira de faig model D484487 marca Albera o equivalent.	20	122,52 €	2.450,45 €
Ei202	Banc 140 model M1023/1 marca Albera o equivalent.	20	299,52 €	5.990,46 €
Ei203	Taula rectangular model M2002A/1 marca Albera o equivalent.	5	459,82 €	2.299,08 €
Ei204	Marc taula experimentació model M2002AM marca Albera o equivalent.	5	250,33 €	1.251,64 €
Ei205	Taula abatible model M2011B/1 marca Albera o equivalent.	10	681,26 €	6.812,63 €
Ei206	Cadira baixa per educadora amb respall i rodes model Z2035 marca Albera o equivalent.	10	149,40 €	1.494,05 €
Ei207	Cadira de modista model Z2010 marca Albera o equivalent.	5	103,96 €	519,79 €
Ei208	Taula camilla de bedoll model M2025 marca Albera o equivalent.	5	328,40 €	1.642,02 €
Ei209	Prestatgeria alta amb portes model M3003 marca Albera o equivalent.	5	1.003,96 €	5.019,78 €
Ei210	Prestatgeria 3 nivells model M3006A marca Albera o equivalent.	5	468,28 €	2.341,38 €
Ei211	Barana exterior guillotina model E7011 marca Albera o equivalent.	5	297,95 €	1.489,76 €
Ei212	Mirall 120x100 model M4022/1210 marca Albera o equivalent.	5	448,00 €	2.240,00 €
Ei213	Penjador senzill, pom petit (penja tovalloles) model M5005/10 marca Albera o equivalent.	20	105,28 €	2.105,59 €
Ei214	Prestatge per gots 90 model M3008A marca Albera o equivalent.	10	193,82 €	1.938,15 €
Ei215	Armari bucs amb portes (5x3) model M6015/5x3 marca Albera o equivalent.	5	878,79 €	4.393,96 €
Ei216	Armari bucs amb portes (2x3) model M6015/2x3 marca Albera o equivalent.	5	371,89 €	1.859,43 €
Ei217	Canviador model Pikler M8061 marca Albera o equivalent.	5	286,71 €	1.433,53 €
Ei218	Escaleta taula de canvi, 3 graons model M8051 marca Albera o equivalent.	5	211,67 €	1.058,33 €
Ei219	Mirall sobre-pica inclinat model M4023 marca Albera o equivalent.	5	261,47 €	1.307,33 €
Ei220	Llitet apilable.	100	31,34 €	3.134,46 €

Ei201 Cadira de faig model D484487 marca Albera o equivalent.

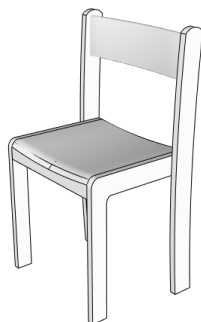

Mides i materials

Característiques:

Cadira de faig T1 (24-36 mesos) Unió de les peces encadellades i encolades, sense cargols vistos. .
Seient ergonòmic continu, amb curvatura frontal que afavoreix el reg sanguini i al mateix nivell de les potes per evitar pressions a les cames. Base de fusta dissenyada anatòmicament amb un lleuger rebaix circular. Respatller ergonòmic corbat per un bon posicionament de l'esquena.
Apilable fins a 4 cadires.

Materials:

Cadira fabricada amb fusta de faig massís. Contraplacat de faig.
Base de les potes amb tacs de niló.
Cadira Fabricada a Alemanya

D484487 T1 (24-36 mesos)
31,5 X 31,5 X 52,5 h seient: 26 cm

Quantitat

20 unitats

Ubicació

Estances i2 de 2 a 3 anys (4 per estança)

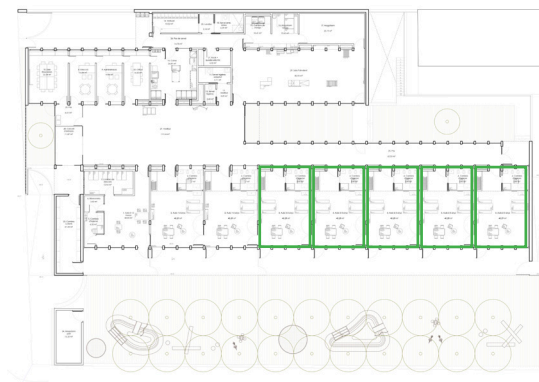

Ei202 Banc 140 model M1023/1 marca Albero o equivalent.

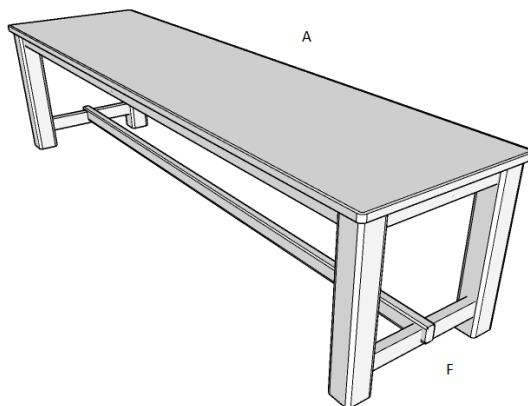

Mides i materials

Característiques:

Estructura estable i resistent que suggereix joc simbòlic i d'equilibri.
Al ser lleuger de pes permet traslladar-lo a diferents punts de l'escola.

Materials:

Estructura amb muntants i travessers de fusta de pi massís amb caixa i metxa.
Sobre de fusta de pi amb fixació a l'estructura amb cargols ocults.
Envernissat amb vernís ecològic a l'aigua.
Tots els cantells són arrodonits.

M1023/1
140 x 29 x 27 cm

Quantitat

20 unitats

Ubicació

Estances i2 de 2 a 3 anys (4 per estança)

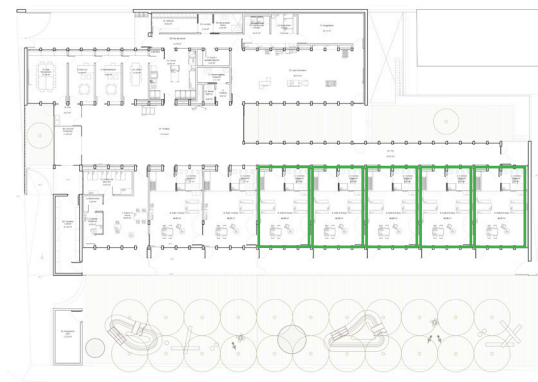

Ei203 Taula rectangular model M2002A/1 marca Albera o equivalent.

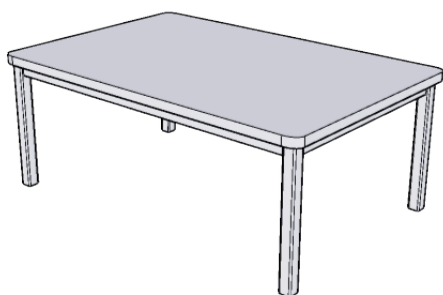

Mides i materials

Característiques:

Estructura molt resistent i de gran estabilitat.
Facilita el recolzament segur per aixecar-se.
Es pot combinar amb taules d'altres mides, segons necessitats.

Materials:

Estructura de fusta pi massís. Potes i marc perimetral amb caixa i metxa. Sobre de contraplacat de pollancre amb estratificat de color blanc a la cara superior. Fixació del sobre a l'estructura amb cargols ocults.
Envernissat amb vernís ecològic a l'aigua.
Tots els cantells i arestes són arrodonits.

M2002A/1
120 x 70 x 47 cm

Quantitat

5 unitats

Ubicació

Estances i2 de 2 a 3 anys (1 per estança)



Ei204 Marc taula experimentació model M2002AM marca Albera o equivalent.

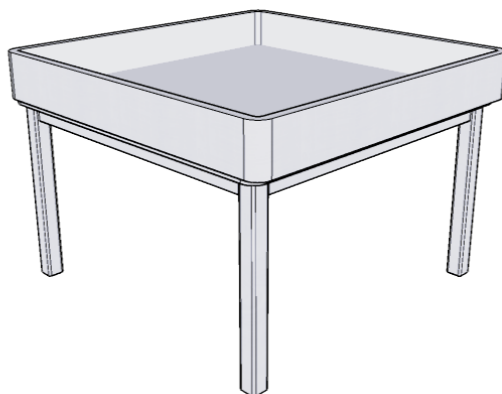

Mides i materials

Característiques:

Marc perimetral que es pot adaptar a les taules quadrades i rectangulars i transformar-les en taula d'experimentació.
Facilitat d'acoblament i extracció del marc a la taula, sense cargols.
Permet una neteja fàcil de la taula sense crear racons.

Materials:

Contraplacat de pollancre amb estratificat de color blanc a la part interior.
Envernissat amb vernís ecològic a l'aigua.
Tots els cantells són arrodonits.

M2002AM
120 x 70 x 10 cm

Quantitat

5 unitats

Ubicació

Estances i2 de 2 a 3 anys (1 per estança)

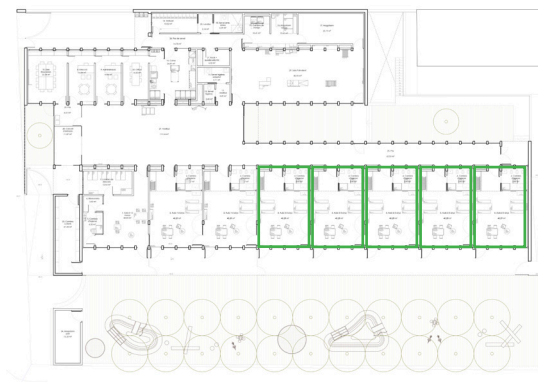

Ei205 Taula abatible model M2011B/1 marca Albera o equivalent.

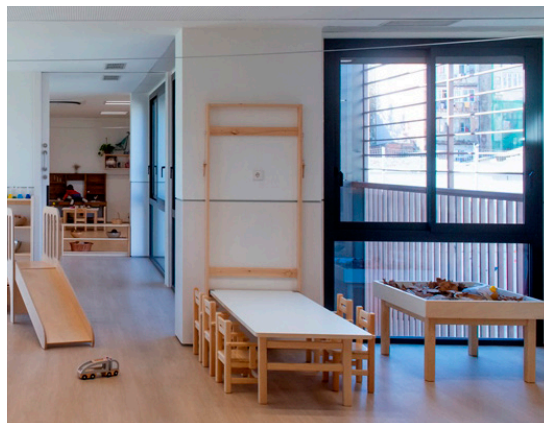
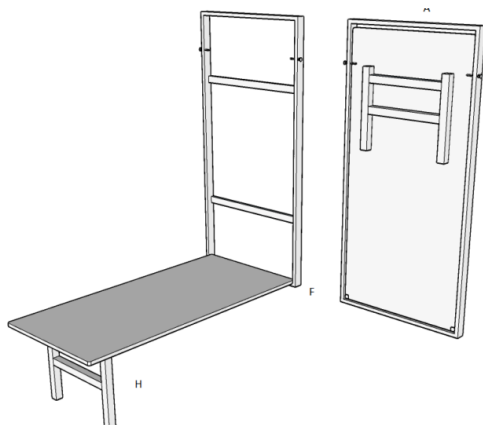

Mides i materials

Característiques:

Taula amb sistema plegable a paret pensada per a deixar lliure l'espai mentre no es necessita l'ús de la taula.
Sistema de subjecció amb marc de fusta i tanca de seguretat.
Recolzament amb cavallet de fusta que li dona gran estabilitat.

Materials:

Estructura de fusta de pi massís ancorada a la paret amb cargols ocults (en parets tipus pladur caldrà preveure reforços de paret).
Cavallet frontal de fusta de pi massís amb encaix amb caixa i metxa. Sobre de contraplacat de pollancre amb estratificat de color blanc a la cara superior. Gir sobre eixos laterals i passadors de seguretat de fusta.
Envernissat amb vernís ecològic a l'aigua.
Tots els cantells i arestes estan polits.

M2011B/1
180 x 70 x 47 cm

Quantitat

10 unitats

Ubicació

Estances i2 de 2 a 3 anys (2 per estança)

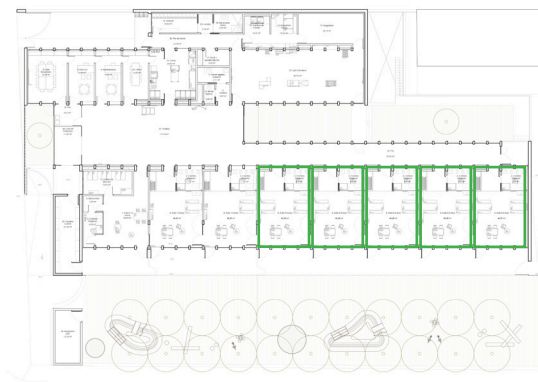

Ei206 Cadira baixa per educadora amb respall i rodes model Z2035 marca Albera o equivalent.



Mides i materials

Característiques:

Cadira baixa amb respall i rodes, regulable en alçada. Permet una correcta postura vertical fins i tot en la posició més baixa. El seient té una rotació integral que proporciona llibertat de moviment i una ràpida vista panoràmica de l'espai.

Materials:

Entapissat del seient color a escollir: Gris o verd.

Z2035

Base: Ø 40 cm Seient: Ø 31 cm Alçada regulable entre 30-38 cm

Quantitat

10 unitats

Ubicació

Estances i2 de 2 a 3 anys (2 per estança)

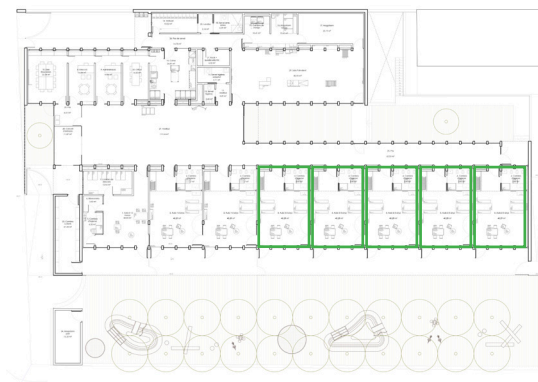

Ei207 Cadira de modista model Z2010 marca Albero o equivalent.

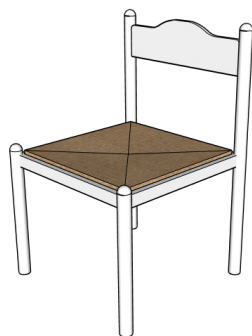

Mides i materials

Característiques:

Respatller ergonòmic de forma corba.

Materials:

Cadira amb estructura de fusta de faig massís envernissat.
Seient de boga natural.

Z2010

42,5 x 42,5 x 65 cm

h seient: 35 cm.

Quantitat

5 unitats

Ubicació

Estances i2 de 2 a 3 anys (1 per estança)

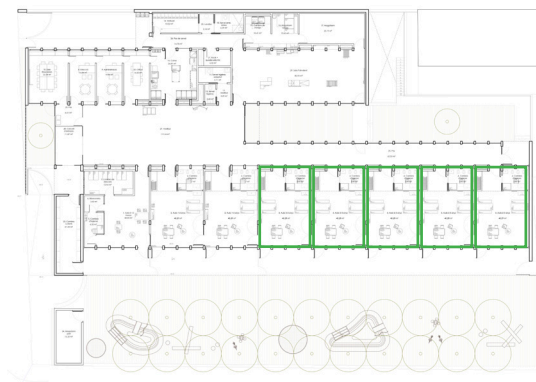

Ei208 Taula camilla de bedoll model M2025 marca Albera o equivalent.



Mides i materials

Característiques:

Taula auxiliar amb alçada de treball adaptada a l'educadora.
La construcció de fusta amb cantells arrodonits i l'absència de ferritges i cargols vistos, fa que pugui estar a l'aula sense perill per nenes i nens.

Materials:

Taula amb potes de fusta massissa envernissada.
Sobre rodó de contraplacat de bedoll.

M2025(z)

D:60 x H: 65 cm

Quantitat

5 unitats

Ubicació

Estances i2 de 2 a 3 anys (1 per estança)

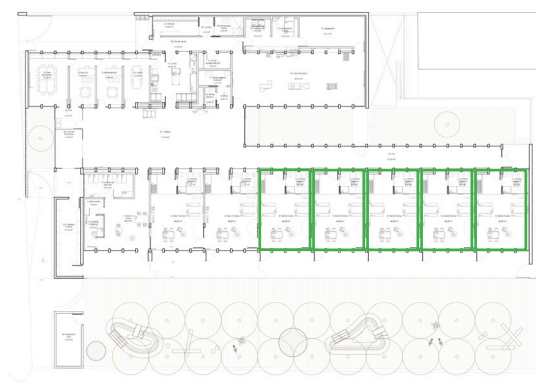

Ei209 Prestatgeria alta amb portes model M3003 marca Albero o equivalent.

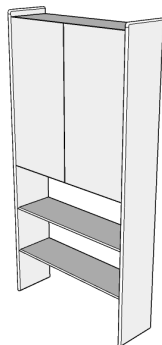

Mides i materials

Característiques:

Prestatgeria multi ús per aula i espais comuns.
Sense sòcol a la part inferior per deixar espai lliure per la col·locació de calaixos.

Materials:

Muntants laterals i prestatges de fusta de pi massís envernissat amb vernís ecològic a l'aigua.
Part superior tancada amb dues portes de contraplacat que permet guardar objectes que no es volen deixar a la vista.
Fixació a paret amb travesser de fusta massissa i cargols ocults.
Tots els cantells són arrodonits.

M3003

100 x 30 x 200 cm

Quantitat

5 unitats

Ubicació

Estances i2 de 2 a 3 anys (1 per estança)



Ei210 Prestatgeria 3 nivells model M3006A marca Albera o equivalent.



Mides i materials

Característiques:

Prestatgeria de paret de 3 nivells.

Materials:

Muntants laterals i prestatges de fusta de pi massís envernissat amb vernís ecològic a l'aigua.

Fixació a paret amb travesser de fusta massissa i cargols ocults.

Tots els cantells són arrodonits.

M3006A

110 x 30 x 80 cm

Quantitat

5 unitats

Ubicació

Estances i2 de 2 a 3 anys (1 per estança)

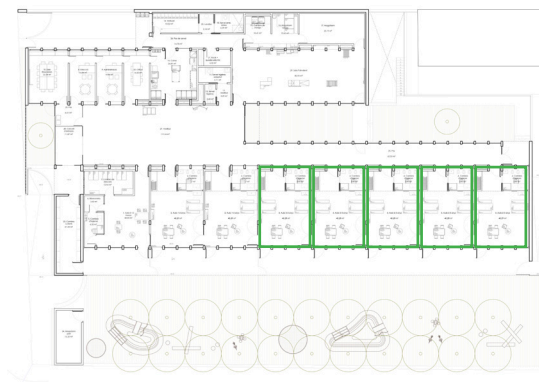

Ei211 Barana exterior guillotina model E7011 marca Albero o equivalent.

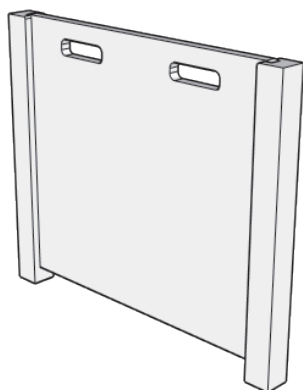

Mides i materials

Característiques:

Barana extraïble amb guies laterals de fusta.
Permet deixar obertes les portes que donen a l'exterior propiciant la ventilació de les aules o altres espais.
Col·locació i extracció fàcil del panell de tancament.

Materials:

Guies laterals de fusta de pi melis tractada a l'autoclau.
Panells de contraplacat de bedoll fenòlic envernissat amb vernís biològic a l'aigua.

E7011

125cm H: 60 cm

Quantitat

5 unitats

Ubicació

Estances i2 de 2 a 3 anys (1 per estança)



Ei212 Mirall 120x100 model M4022/1210 marca Albera o equivalent.



Mides i materials

Característiques:

Mirall fixat a la paret a diferents alçades segons l'edat de les nenes i nens.
Suggereix treballs d'identificació i transformació de la imatge i joc pels moviments laterals.
Mirall de seguretat que no deforma la imatge.

Materials:

Marc de fusta de pi massís amb fonadura de contraplacat de pollancre.
Envernissat amb vernís ecològic a l'aigua.

M4022/1210

120 x 100 cm

Quantitat

5 unitats

Ubicació

Estances i2 de 2 a 3 anys (1 per estança)



Ei213 Penjador senzill, pom petit (penja tovalloles) model M5005/10 marca Albera o equivalent.

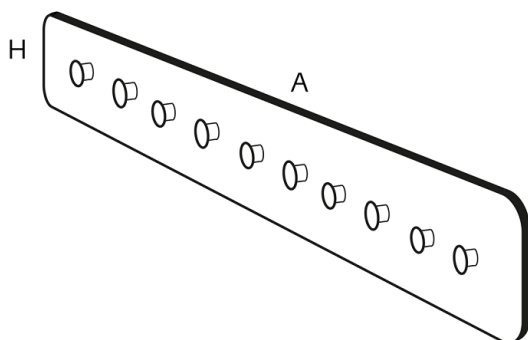

Mides i materials

Característiques:

Panell amb penjador petit per bosses o tovalloles.

Materials:

Fusta de pi massís envernissat amb vernís ecològic a l'aigua.

Distància mínima entre penjadors de 8 cm.

Tots els cantells són arrodonits.

M5005

Fabricació a mida. 10 poms.

Quantitat

20 unitats

Ubicació

Estances i2 de 2 a 3 anys (4 per estança)

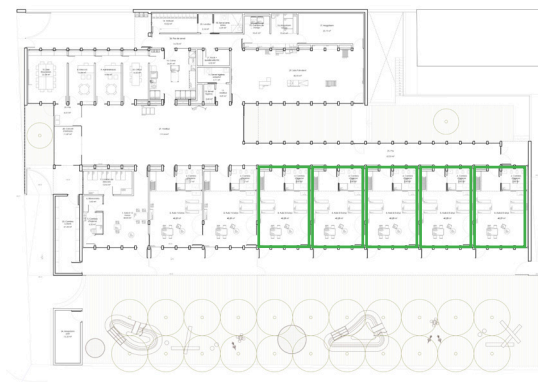

Ei214 Prestatge per gots 90 model M3008A marca Albera o equivalent.

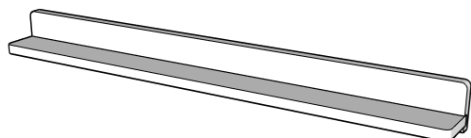

Mides i materials

Característiques:

Prestatge de fusta de pi massís ancorat a paret, envernissat amb vernís ecològic a l'aigua.

Materials:

Fusta.

Tots els cantells són arrodonits.

M3008A
90 x 8 cm

Quantitat

10 unitats

Ubicació

Estances i2 de 2 a 3 anys (2 per estança)



Ei215 Armari bucs amb portes (5x3) model M6015/5x3 marca Albera o equivalent.

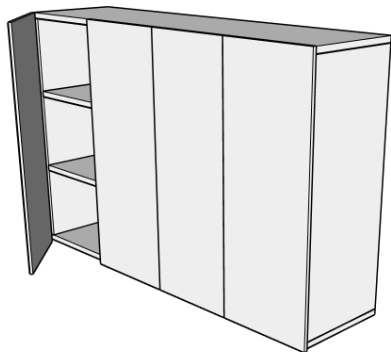

Mides i materials

Característiques:

Armari per guardar els bolquers, la roba de recanvi i altres estris de forma individualitzada, amb un caseller per a cada nen o nena. La situació de l'armari a prop de la taula de canvi facilita l'ús en les tasques de canvi.

Materials:

Estructura perimetral i fonadura de contraplacat de pollancre amb aplacat interior d'estratificat de color blanc.
Instal·lació amb suports metàl·lics a la part posterior (en parets tipus pladur caldrà que hi hagi reforços previstos).
Cantells envernissat amb vernís ecològic a l'aigua.
Tots els cantells són arrodonits.

M6015/5x3
Bucs: 150x30x80 cm
Caseller: 28x28x25 cm

Quantitat

5 unitats

Ubicació

Estances i2 de 2 a 3 anys (1 per estança)

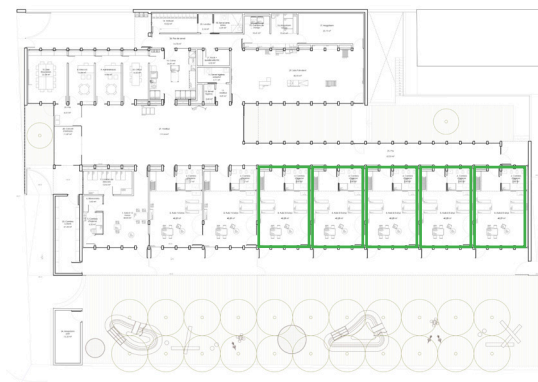

Ei216 Armari bucs amb portes (2x3) model M6015/2x3 marca Albera o equivalent.

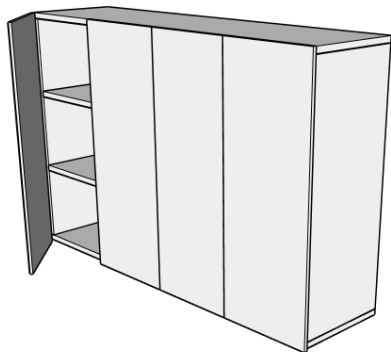

Mides i materials

Característiques:

Armari per guardar els bolquers, la roba de recanvi i altres estris de forma individualitzada, amb un caseller per a cada nen o nena. La situació de l'armari a prop de la taula de canvi facilita l'ús en les tasques de canvi.

Materials:

Estructura perimetral i fonadura de contraplacat de pollancre amb aplacat interior d'estratificat de color blanc.
Instal·lació amb suports metàl·lics a la part posterior (en parets tipus pladur caldrà que hi hagi reforços previstos).
Cantells envernissat amb vernís ecològic a l'aigua.
Tots els cantells són arrodonits.

M6015/2x3

Bucs: 60x30x80 cm

Caseller: 28x28x25 cm

Quantitat

5 unitats

Ubicació

Estances i2 de 2 a 3 anys (1 per estança)



Ei217 Canviador model Pikler M8061 marca Albera o equivalent.

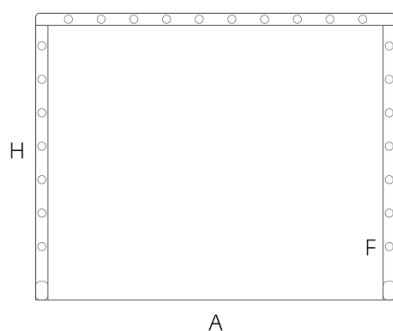

Mides i materials

Característiques:

Permet el canvi de bolquers autònom i de respecte envers els nens i nenes.
Permet la participació activa dels infants que estan coneixent el seu cos.
Enforteix el vincle amb l'adult en base a experiències positives.

Materials:

Base de fusta de contraplacat de pollancre.
Barrots i barana superior de fusta de pi massís
Envernissat amb vernís ecològic a l'aigua.
Tots els cantells són arrodonits.

M8061

90 x 70 x 48 cm

Quantitat

5 unitats

Ubicació

Estances i2 de 2 a 3 anys (1 per estança)

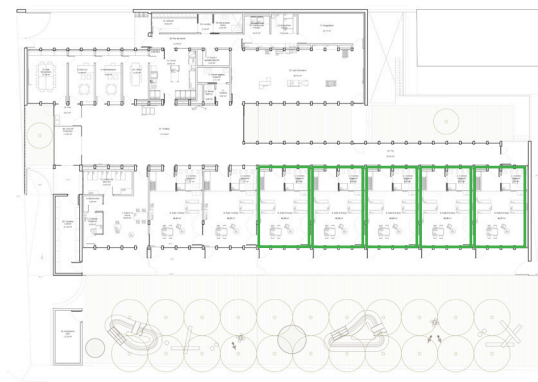

Ei218 Escaleta taula de canvi, 3 graons model M8051 marca Albero o equivalent.

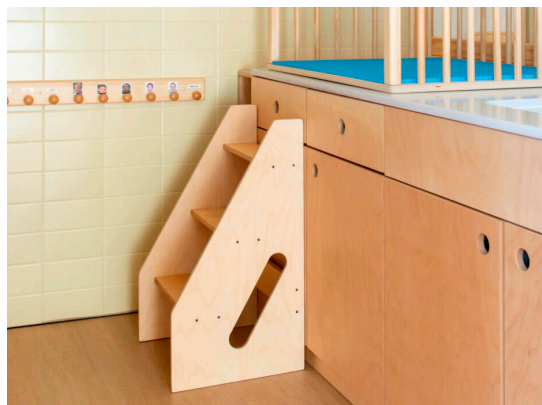

Mides i materials

Característiques:

Escaleta independent que permet als nens i les nenes pujar de forma autònoma i segura fins a sobre de la taula de canvi. També té avantatges per la persona adulta que tot i estar controlant l'acció evita els moviments d'ajupir-se i aixecar-se reiteradament amb el pes dels infants, prevenint lesions d'esquena. Laterals amb perforacions en diagonal.

Materials:

Estructura i graons de contraplacat de bedoll.
Envernissat amb vernís ecològic a l'aigua.
Tots els cantells són arrodonits.

M8051

43 x 40 x 75 cm

Quantitat

5 unitats

Ubicació

Estances i2 de 2 a 3 anys (1 per estança)

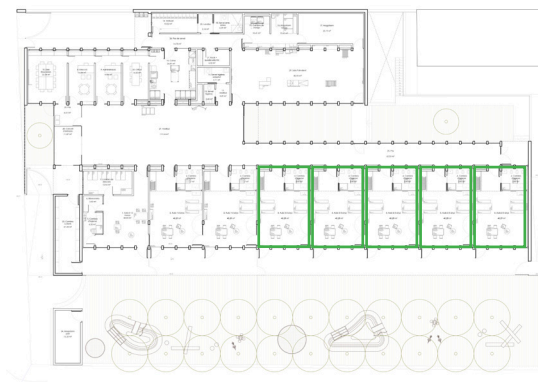

Ei219 Mirall sobre-pica inclinat model M4023 marca Albera o equivalent.



Mides i materials

Característiques:

Mirall amb estructura de fusta inclinada que facilita la visió des del davant de la pica.
Mirall stadip de seguretat de 3+3 mm que no deforma la imatge.

Materials:

Marc de fusta de pi massís amb inclinació i fonadura de contraplacat de pollancre.
Envernissat amb vernís ecològic a l'aigua.

M4023

90 x 30 cm

Quantitat

5 unitats

Ubicació

Estances i2 de 2 a 3 anys (1 per estança)

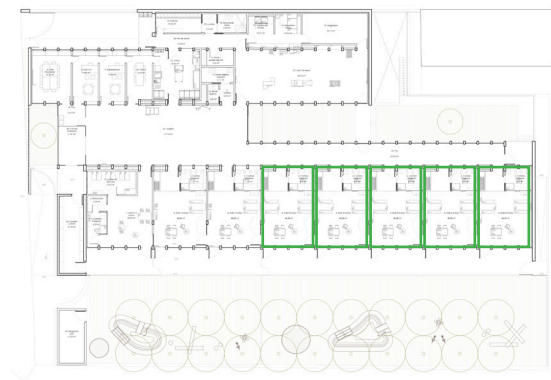

Ei220 Llitet apilable.

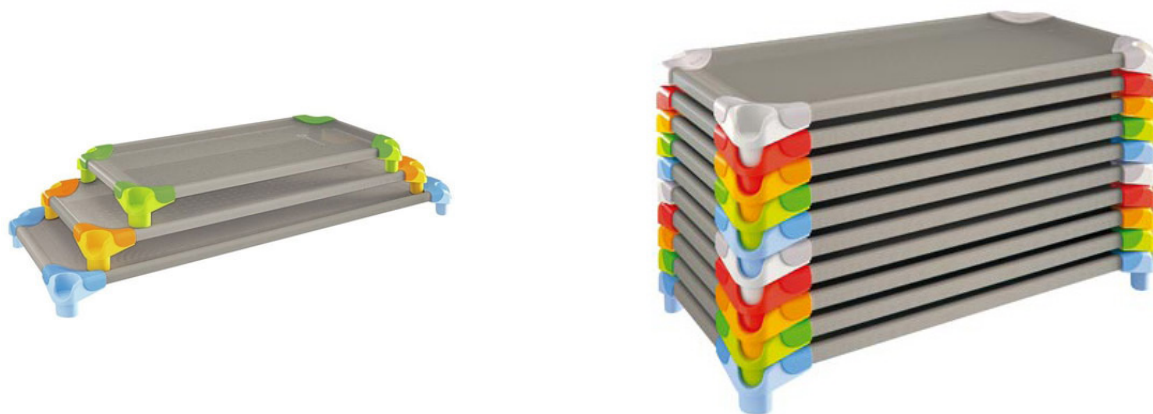

Mides i materials

Característiques:

Per a estatures de 80 cm a 95 cm.
Apilable fins a 25 llits.

Materials:

D'ALUMINI (estructura), PLÀSTIC (potes) i LONA REVESTIDA airejada. Tela antifloridura i antibacteris, potes amb una àmplia obertura que facilita la neteja, totalment rentable amb aigua. Estructura d'alumini indeformable, potes reforçades, lona acoblada mitjançant soldadura d'alta freqüència. Sense arestes vives, tela inserida a la pota: sense espai per agafar-se els dits.

M4023

L: 105 cm - An: 54 cm - Alt: 11 cm - Pes: 2,1 kg.

Quantitat

100 unitats

Ubicació

Estances i2 de 2 a 3 anys (20 per estança)



ESTANÇA i1 1-2 anys

Estança i1 1-2 anys

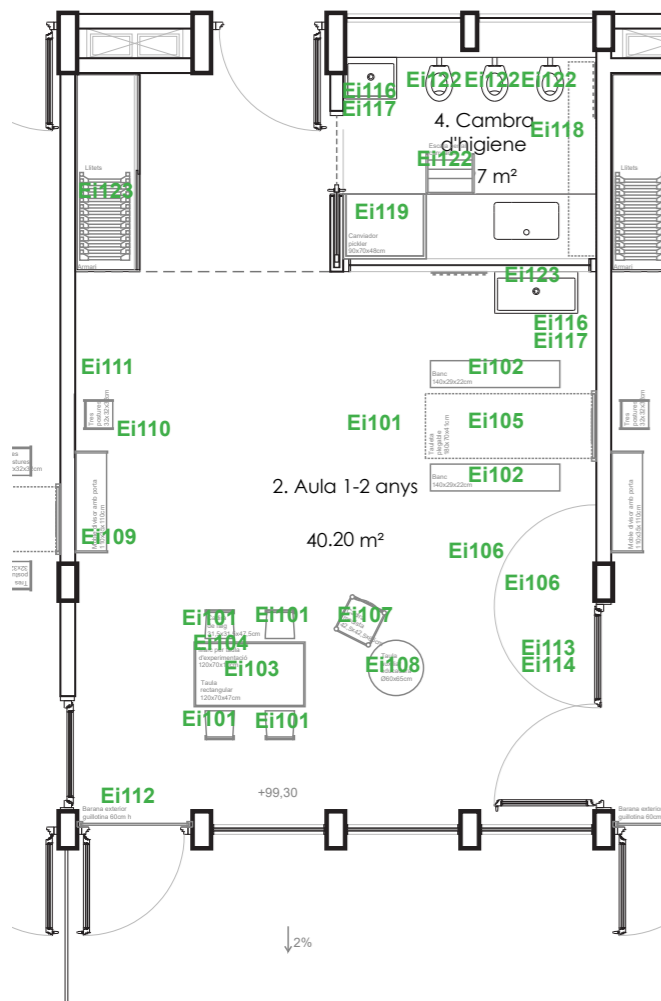

		Uds.	Preu unitari	Preu total
Estança i1 1-2 anys				
Ei101	Cadireta tres postures model M1011 marca Albera o equivalent.	10	85,32 €	853,23 €
Ei102	Banc 140 model M1023/0 marca Albera o equivalent.	4	299,52 €	1.198,09 €
Ei103	Taula rectangular model M2002A/0 marca Albera o equivalent.	2	459,82 €	919,63 €
Ei104	Marc taula experimentació model M2002AM marca Albera o equivalent.	2	250,33 €	500,66 €
Ei105	Taula abatible model M2011B/0 marca Albera o equivalent.	2	681,26 €	1.362,53 €
Ei106	Cadira baixa per educadora amb respall i rodes model Z2035 marca Albera o equivalent.	4	149,40 €	597,62 €
Ei107	Cadira de modista model Z2010 marca Albera o equivalent.	2	103,96 €	207,92 €
Ei108	Taula camilla de bedoll model M2025 marca Albera o equivalent.	2	328,40 €	656,81 €
Ei109	Prestatgeria alta amb portes model M3003 marca Albera o equivalent.	2	1.003,96 €	2.007,91 €
Ei110	Moble divisor amb porta model M3013 marca Albera o equivalent.	2	964,58 €	1.929,16 €
Ei111	Prestatgeria 3 nivells model M3006A marca Albera o equivalent.	2	468,28 €	936,55 €
Ei112	Barana exterior guillotina model E7011 marca Albera o equivalent.	2	297,95 €	595,90 €
Ei113	Mirall 100x80 model M4022 marca Albera o equivalent.	2	306,95 €	613,90 €
Ei114	Barra de alçar-se 110cm model M4025A marca Albera o equivalent	2	119,84 €	239,69 €
Ei115	Penjador senzill, pom petit (penja tovalloles) model M5005/6 marca Albera o equivalent.	4	83,18 €	332,72 €
Ei116	Penjador senzill, pom petit (penja tovalloles) model M5005/7 marca Albera o equivalent.	4	94,32 €	377,28 €
Ei117	Prestatge per gots 90 model M3008B marca Albera o equivalent.	2	211,67 €	423,33 €
Ei118	Armari bucs amb portes (5x3) model M6015/5x3 marca Albera o equivalent.	2	878,79 €	1.757,58 €
Ei119	Canviador model Pikler M8061 marca Albera o equivalent.	2	286,71 €	573,41 €
Ei120	Escaleta taula de canvi, 3 graons model M8051 marca Albera o equivalent.	2	211,67 €	423,33 €
Ei121	Mirall sobre-pica inclinat model M4023 marca Albera o equivalent.	2	261,47 €	522,93 €
Ei122	Tapa wàter model M8041 marca Albera o equivalent.	6	251,47 €	1.508,82 €
Ei123	Llitet apilable.	26	31,34 €	814,96 €

Ei101 Cadireta tres postures model M1011 marca Albera o equivalent.

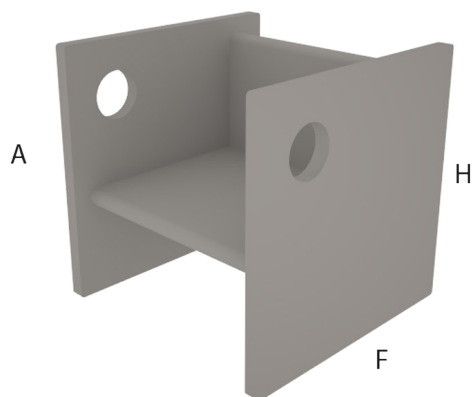

Mides i materials

Característiques:

Element amb múltiples funcions, tant a l'aula com als espais comuns.

La forma de cub compacte li dona gran estabilitat i permet diverses formes d'us com a element d'aprenentatge i joc. Com a cadireta te tres alçades diferents de seient i una quarta posició en format tauleta.

Materials:

Estructura de fusta de pi massís amb anima de faig reforçant les testes dels laterals. Forats als dos laterals de Ø50 mm. Encaix amb cargols allen negres.

Envernissat amb vernís ecològic a l'aigua.

Tots els cantells són arrodonits.

M1011

32 x 32 x 32 cm

h: 14 cm, 20 cm i 28 cm.

Quantitat

10 unitats

Ubicació

Estances i1 de 1 a 2 anys (5 per estança)



Ei102 Banc 140 model M1023/0 marca Albera o equivalent.

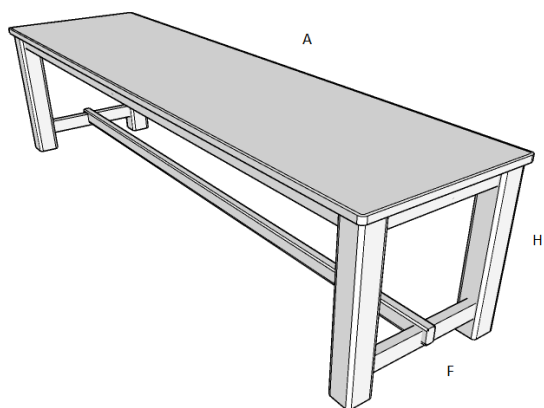

(A x F x H)



Mides i materials

Característiques:

Estructura estable i resistent que suggereix joc simbòlic i d'equilibri.
Al ser lleuger de pes permet traslladar-lo a diferents punts de l'escola.

Materials:

Estructura amb muntants i travessers de fusta de pi massís amb caixa i metxa.
Sobre de fusta de pi amb fixació a l'estructura amb cargols ocults.
Envernissat amb vernís ecològic a l'aigua.
Tots els cantells són arrodonits.

M1023/0
140 x 29 x 22 cm

Quantitat

4unitats

Ubicació

Estances i1 de 1 a 2 anys (2 per estança)

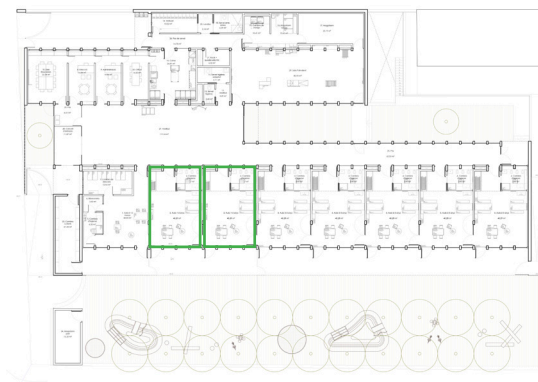

Ei103 Taula rectangular model M2002A/0 marca Albera o equivalent.

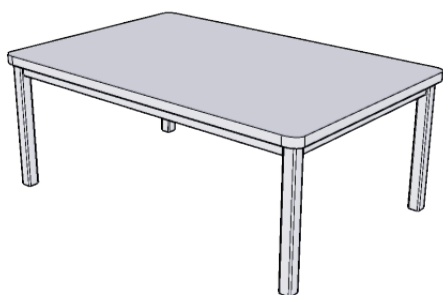

Mides i materials

Característiques:

Estructura molt resistent i de gran estabilitat.
Facilita el recolzament segur per aixecar-se.
Es pot combinar amb taules d'altres mides, segons necessitats.

Materials:

Estructura de fusta pi massís. Potes i marc perimetral amb caixa i metxa. Sobre de contraplacat de pollancre amb estratificat de color blanc a la cara superior. Fixació del sobre a l'estructura amb cargols ocults.
Envernissat amb vernís ecològic a l'aigua.
Tots els cantells i arestes són arrodonits.

M2002A/0
120 x 70 x 41 cm

Quantitat

2 unitats

Ubicació

Estances i1 de 1 a 2 anys (1 per estança)



Ei104 Marc taula experimentació model M2002AM marca Albera o equivalent.

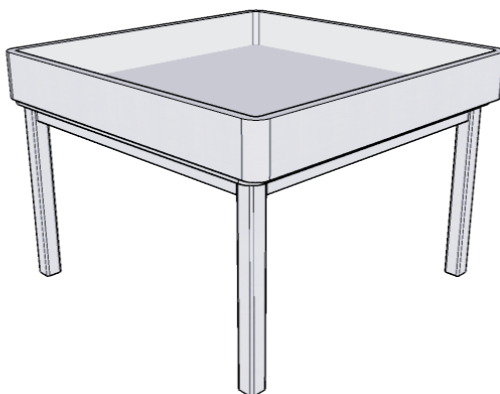

Mides i materials

Característiques:

Marc perimetral que es pot adaptar a les taules quadrades i rectangulars i transformar-les en taula d'experimentació.
Facilitat d'acoblament i extracció del marc a la taula, sense cargols.
Permet una neteja fàcil de la taula sense crear racons.

Materials:

Contraplacat de pollancre amb estratificat de color blanc a la part interior.
Envernissat amb vernís ecològic a l'aigua.
Tots els cantells són arrodonits.

M2002AM
120 x 70 x 10 cm

Quantitat

2 unitats

Ubicació

Estances i1 de 1 a 2 anys (1 per estança)

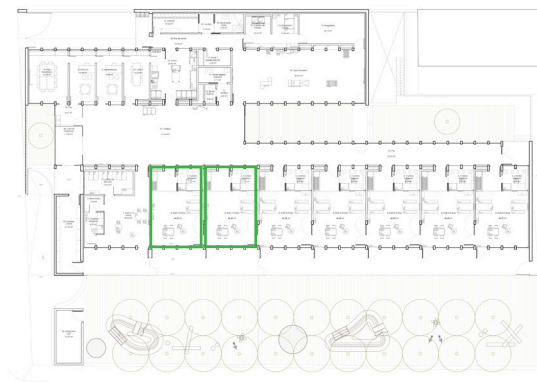

Ei105 Taula abatible model M2011B/0 marca Albera o equivalent.

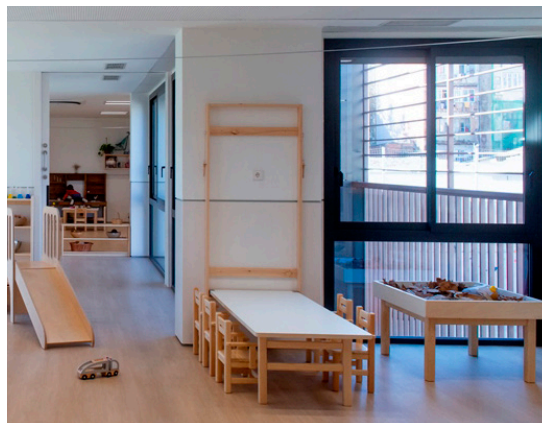
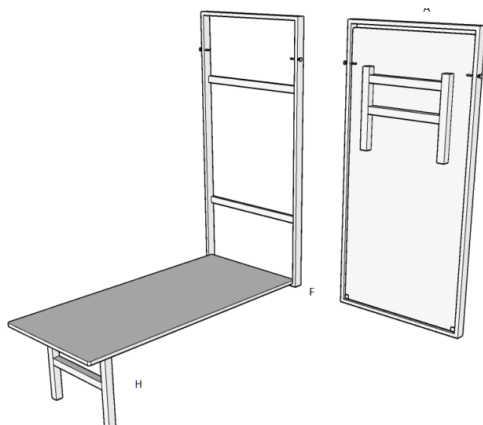

Mides i materials

Característiques:

Taula amb sistema plegable a paret pensada per a deixar lliure l'espai mentre no es necessita l'ús de la taula.
Sistema de subjecció amb marc de fusta i tanca de seguretat.
Recolzament amb cavallet de fusta que li dona gran estabilitat.

Materials:

Estructura de fusta de pi massís ancorada a la paret amb cargols ocults (en parets tipus pladur caldrà preveure reforços de paret).
Cavallet frontal de fusta de pi massís amb encaix amb caixa i metxa. Sobre de contraplacat de pollancre amb estratificat de color blanc a la cara superior. Gir sobre eixos laterals i passadors de seguretat de fusta.
Envernissat amb vernís ecològic a l'aigua.
Tots els cantells i arestes estan polits.

M2011B/0
180 x 70 x 41 cm

Quantitat

2 unitats

Ubicació

Estances i1 de 1 a 2 anys (1 per estança)



Ei106 Cadira baixa per educadora amb respall i rodes model Z2035 marca Albera o equivalent.



Mides i materials

Característiques:

Cadira baixa amb respall i rodes, regulable en alçada. Permet una correcta postura vertical fins i tot en la posició més baixa. El seient té una rotació integral que proporciona llibertat de moviment i una ràpida vista panoràmica de l'espai.

Materials:

Entapissat del seient color a escollir: Gris o verd.

Z2035

Base: Ø 40 cm Seient: Ø 31 cm Alçada regulable entre 30-38 cm

Quantitat

4 unitats

Ubicació

Estances i1 de 1 a 2 anys (2 per estança)



Ei107 Cadira de modista model Z2010 marca Albero o equivalent.

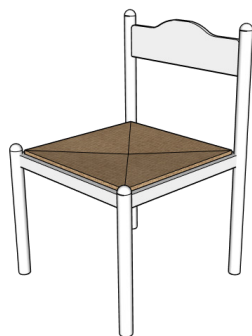

Mides i materials

Característiques:

Respatller ergonòmic de forma corba.

Materials:

Cadira amb estructura de fusta de faig massís envernissat.
Seient de boga natural.

Z2010

42,5 x 42,5 x 65 cm

h seient: 35 cm.

Quantitat

2 unitats

Ubicació

Estances i1 de 1 a 2 anys (1 per estança)



Ei108 Taula camilla de bedoll model M2025 marca Albera o equivalent.



Mides i materials

Característiques:

Taula auxiliar amb alçada de treball adaptada a l'educadora.
La construcció de fusta amb cantells arrodonits i l'absència de ferritges i cargols vistos, fa que pugui estar a l'aula sense perill per nenes i nens.

Materials:

Taula amb potes de fusta massissa envernissada.
Sobre rodó de contraplacat de bedoll.

M2025(z)

D:60 x H: 65 cm

Quantitat

2 unitats

Ubicació

Estances i1 de 1 a 2 anys (1 per estança)

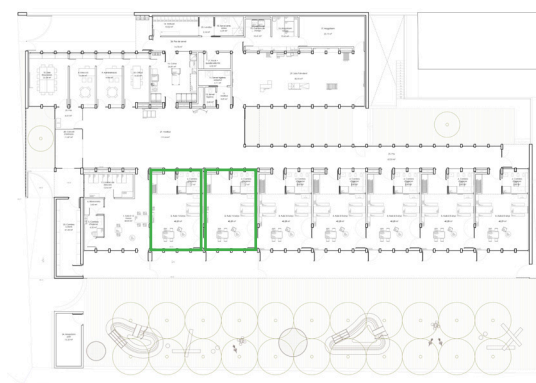

Ei109 Prestatgeria alta amb portes model M3003 marca Albero o equivalent.

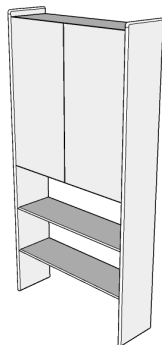

Mides i materials

Característiques:

Prestatgeria multi ús per aula i espais comuns.
Sense sòcol a la part inferior per deixar espai lliure per la col·locació de calaixos.

Materials:

Muntants laterals i prestatges de fusta de pi massís envernissat amb vernís ecològic a l'aigua.
Part superior tancada amb dues portes de contraplacat que permet guardar objectes que no es volen deixar a la vista.
Fixació a paret amb travesser de fusta massissa i cargols ocults.
Tots els cantells són arrodonits.

M3003

100 x 30 x 200 cm

Quantitat

2 unitats

Ubicació

Estances i1 de 1 a 2 anys (1 per estança)



Ei110 Moble divisor amb porta model M3013 marca Albero o equivalent.

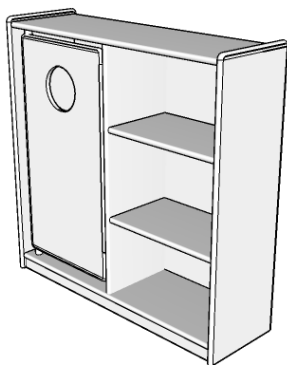

Mides i materials

Característiques:

Moble per creació de racons i amagatall.

Porta per creació d'amagatall, amb forat rodó a la part superior, i accionament pivotant.

Materials:

Estructura de fusta de pi massís amb separació vertical i dos prestatges en un dels mòduls.

Assemblatge amb cargols ocults.

Estructura i prestatges envernissat amb vernís ecològic a l'aigua.

Tots els cantells són arrodonits.

M3013

110 x 35 x 110 cm

Quantitat

2 unitats

Ubicació

Estances i1 de 1 a 2 anys (1 per estança)

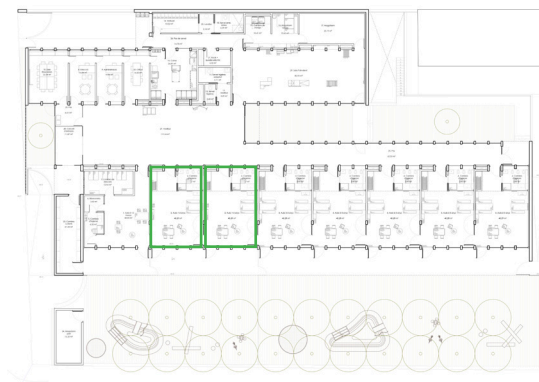

Ei111 Prestatgeria 3 nivells model M3006A marca Albero o equivalent.



Mides i materials

Característiques:

Prestatgeria de paret de 3 nivells.

Materials:

Muntants laterals i prestatges de fusta de pi massís envernissat amb vernís ecològic a l'aigua.

Fixació a paret amb travesser de fusta massissa i cargols ocults.

Tots els cantells són arrodonits.

M3006A

110 x 30 x 80 cm

Quantitat

2 unitats

Ubicació

Estances i1 de 1 a 2 anys (1 per estança)



Ei112 Barana exterior guillotina model E7011 marca Albero o equivalent.

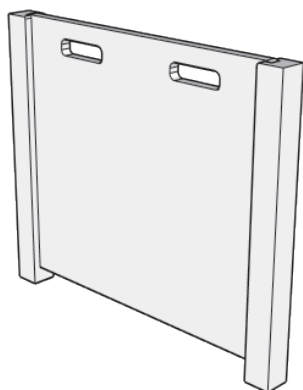

Mides i materials

Característiques:

Barana extraïble amb guies laterals de fusta.
Permet deixar obertes les portes que donen a l'exterior propiciant la ventilació de les aules o altres espais.
Col·locació i extracció fàcil del panell de tancament.

Materials:

Guies laterals de fusta de pi melis tractada a l'autoclau.
Panells de contraplacat de bedoll fenòlic envernissat amb vernís biològic a l'aigua.

E7011

125cm H: 60 cm

Quantitat

2 unitats

Ubicació

Estances i1 de 1 a 2 anys (1 per estança)



Ei113 Mirall 100x80 model M4022 marca Albero o equivalent.

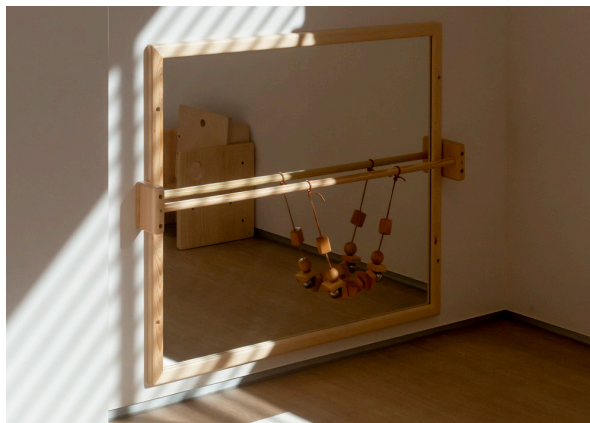

Mides i materials

Característiques:

Mirall fixat a la paret a diferents alçades segons l'edat de les nenes i nens.
Suggereix treballs d'identificació i transformació de la imatge i joc pels moviments laterals.
Mirall de seguretat que no deforma la imatge.

Materials:

Marc de fusta de pi massís amb fonadura de contraplacat de pollancre.
Envernissat amb vernís ecològic a l'aigua.

M4022

100 x 80 cm

Quantitat

2 unitats

Ubicació

Estances i1 de 1 a 2 anys (1 per estança)

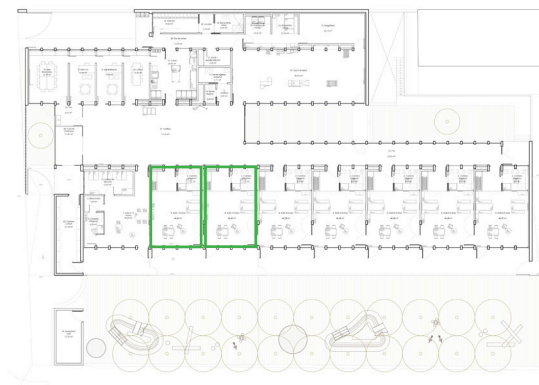

Ei114 Barra d'alçar-se 110cm model M4025A marca Albera o equivalent.

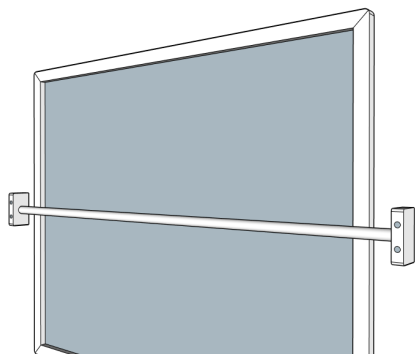

Mides i materials

Característiques:

Element que ajuda als que gategen a agafar-se i alçar-se passant de la posició de gatejar a la vertical i ajudant en els primers passos.

La barra de fusta té el diàmetre adaptat a la mida de les mans dels més petits.

Es pot combinar amb el mirall fixat a paret.

Materials:

Barra de fusta de pi massís de Ø20 mm ancorada a suports laterals de fusta de pi amb cargols ocults.
Envernissat amb vernís ecològic a l'aigua.

M4025B
110 cm

Quantitat

2 unitats

Ubicació

Estances i1 de 1 a 2 anys (1 per estança)



Ei215 Penjador senzill, pom petit (penja tovalloles) model M5005/6 marca Albera o equivalent.

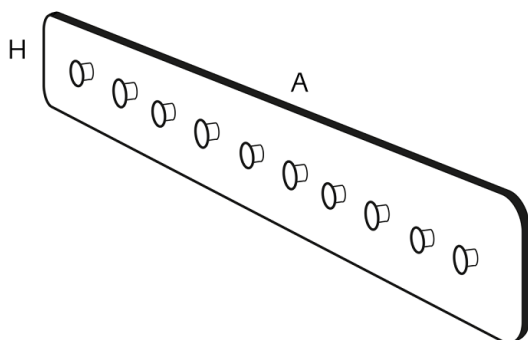

Mides i materials

Característiques:

Panell amb penjador petit per bosses o tovalloles.

Materials:

Fusta de pi massís envernissat amb vernís ecològic a l'aigua.

Distància mínima entre penjadors de 8 cm.

Tots els cantells són arrodonits.

M5005

Fabricació a mida. 6 poms.

Quantitat

4unitats

Ubicació

Estances i1 de 1 a 2 anys (2 per estança)

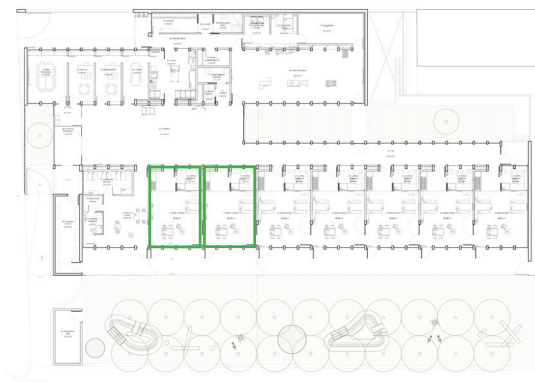

Ei216 Penjador senzill, pom petit (penja tovalloles) model M5005/7 marca Albera o equivalent.

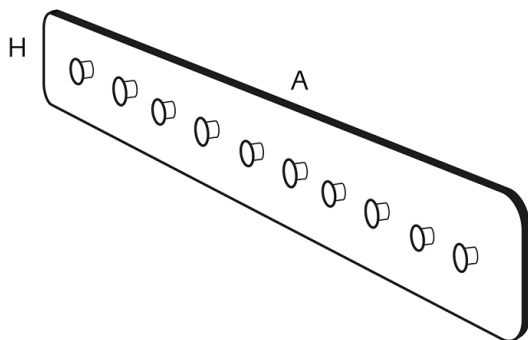

Mides i materials

Característiques:

Panell amb penjador petit per bosses o tovalloles.

Materials:

Fusta de pi massís envernissat amb vernís ecològic a l'aigua.

Distància mínima entre penjadors de 8 cm.

Tots els cantells són arrodonits.

M5005

Fabricació a mida. 7 poms.

Quantitat

4 unitats

Ubicació

Estances i1 de 1 a 2 anys (2 per estança)

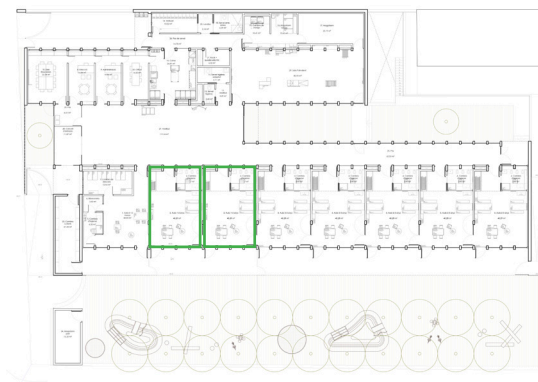

Ei117 Prestatge per gots 90 model M3008B marca Albera o equivalent.

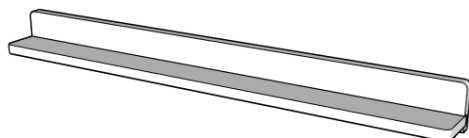

Mides i materials

Característiques:

Prestatge de fusta de pi massís ancorat a paret, envernissat amb vernís ecològic a l'aigua.

Materials:

Fusta.

Tots els cantells són arrodonits.

M3008B

130 x 8 cm

Quantitat

10 unitats

Ubicació

Estances i1 de 1 a 2 anys (1 per estança)

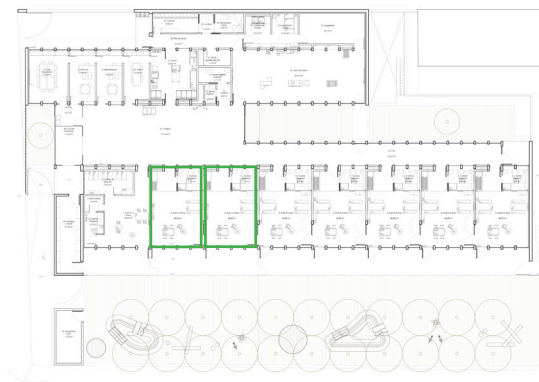

Ei118 Armari bucs amb portes (5x3) model M6015/5x3 marca Albera o equivalent.

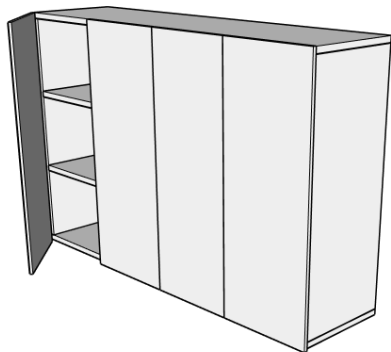

Mides i materials

Característiques:

Armari per guardar els bolquers, la roba de recanvi i altres estris de forma individualitzada, amb un caseller per a cada nen o nena. La situació de l'armari a prop de la taula de canvi facilita l'ús en les tasques de canvi.

Materials:

Estructura perimetral i fonadura de contraplacat de pollancre amb aplacat interior d'estratificat de color blanc.
Instal·lació amb suports metàl·lics a la part posterior (en parets tipus pladur caldrà que hi hagi reforços previstos).
Cantells envernissat amb vernís ecològic a l'aigua.
Tots els cantells són arrodonits.

M6015/5x3
Bucs: 150x30x80 cm
Caseller: 28x28x25 cm

Quantitat

2 unitats

Ubicació

Estances i1 de 1 a 2 anys (1 per estança)

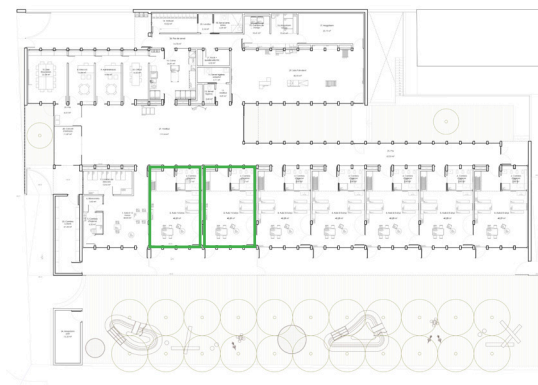

Ei119 Canviador model Pikler M8061 marca Albero o equivalent.

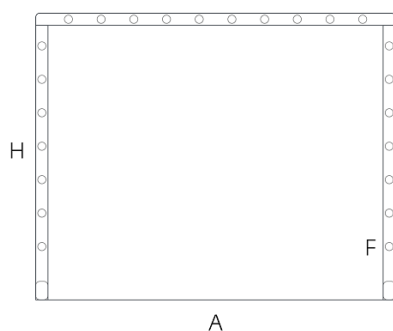

Mides i materials

Característiques:

Permet el canvi de bolquers autònom i de respecte envers els nens i nenes.
Permet la participació activa dels infants que estan coneixent el seu cos.
Enforteix el vincle amb l'adult en base a experiències positives.

Materials:

Base de fusta de contraplacat de pollancre.
Barrots i barana superior de fusta de pi massís
Envernissat amb vernís ecològic a l'aigua.
Tots els cantells són arrodonits.

M8061

90 x 70 x 48 cm

Quantitat

2 unitats

Ubicació

Estances i1 de 1 a 2 anys (1 per estança)



Ei120 Escaleta taula de canvi, 3 graons model M8051 marca Albero o equivalent.

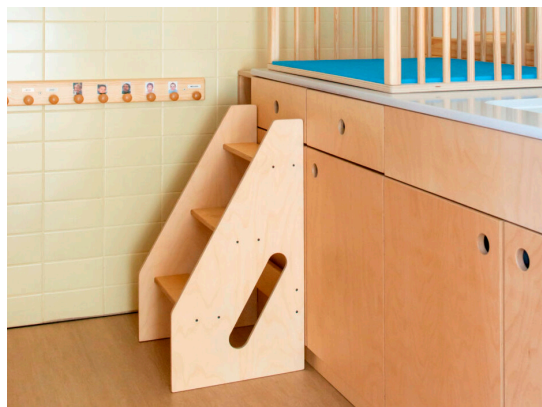

Mides i materials

Característiques:

Escaleta independent que permet als nens i les nenes pujar de forma autònoma i segura fins a sobre de la taula de canvi. També te avantatges per la persona adulta que tot i estar controlant l'acció evita els moviments d'ajupir-se i aixecar-se reiteradament amb el pes dels infants, prevenint lesions d'esquena. Laterals amb perforacions en diagonal.

Materials:

Estructura i graons de contraplacat de bedoll.
Envernissat amb vernís ecològic a l'aigua.
Tots els cantells són arrodonits.

M8051

43 x 40 x 75 cm

Quantitat

2 unitats

Ubicació

Estances i1 de 1 a 2 anys (1 per estança)

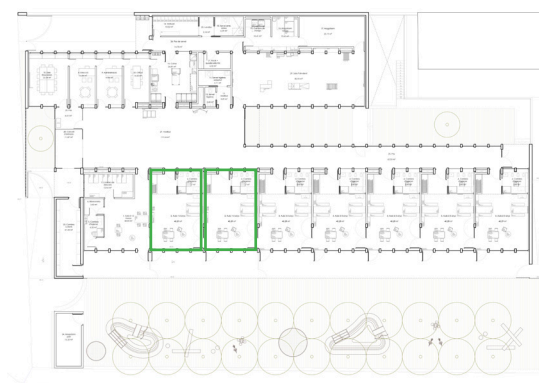

Ei121 Mirall sobre-pica inclinat model M4023 marca Albero o equivalent.

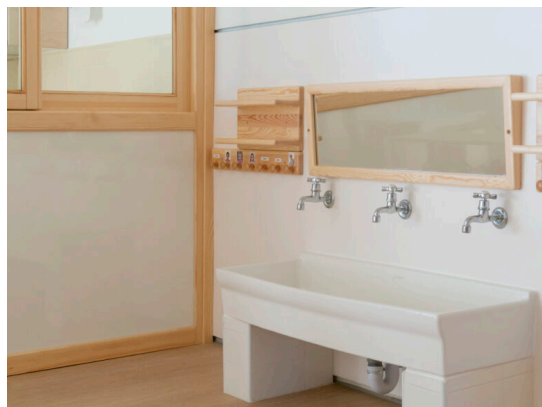

Mides i materials

Característiques:

Mirall amb estructura de fusta inclinada que facilita la visió des del davant de la pica.
Mirall stadip de seguretat de 3+3 mm que no deforma la imatge.

Materials:

Marc de fusta de pi massís amb inclinació i fonadura de contraplacat de pollancre.
Envernissat amb vernís ecològic a l'aigua.

M4023

90 x 30 cm

Quantitat

2 unitats

Ubicació

Estances i1 de 1 a 2 anys (1 per estança)



Ei122 Tapa wàter model M8041 marca Albero o equivalent.

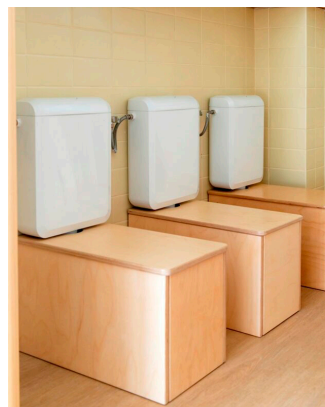

Mides i materials

Característiques:

Element que serveix per tancar els vàters quan encara no és el moment d'utilitzar-los.
Permet ocultar els vàters i no mostrar-los fins que es cregui adient.
De poc pes i fàcil manipulació per posar-los i treure'ls quan sigui convenient.
Encaixa a la part posterior per absorbir tub d'aigua de la cisterna del wàter.

Materials:

Laterals, frontal i sobre de contraplacat de bedoll.
Envernissat amb vernís ecològic a l'aigua.
Tots els cantells són arrodonits.

M8041

60 x 33 x 34 cm

Quantitat

6 unitats

Ubicació

Estances i1 de 1 a 2 anys (3 per estança)

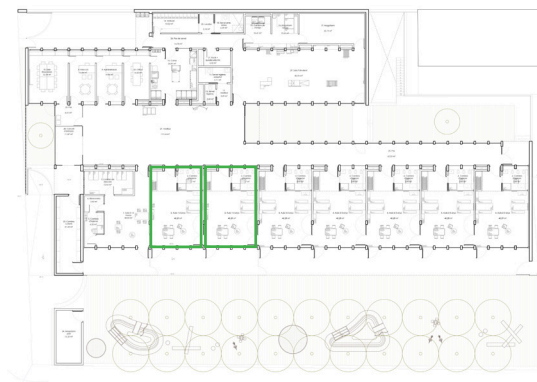

Ei123 Llitets apilables

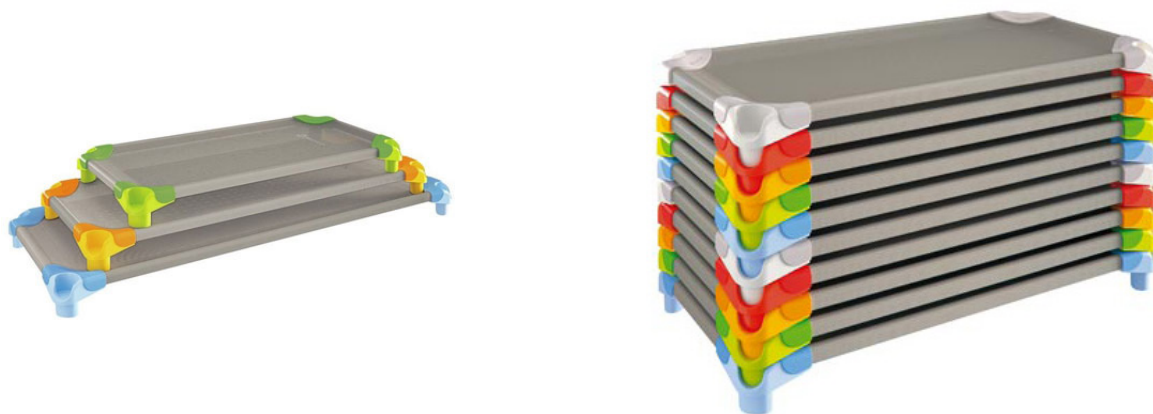

Mides i materials

Característiques:

Per a estatures de 80 cm a 95 cm.
Apilable fins a 25 llits.

Materials:

D'ALUMINI (estructura), PLÀSTIC (potes) i LONA REVESTIDA airejada. Tela antifloridura i antibacteris, potes amb una àmplia obertura que facilita la neteja, totalment rentable amb aigua. Estructura d'alumini indeformable, potes reforçades, lona acoblada mitjançant soldadura d'alta freqüència. Sense arestes vives, tela inserida a la pota: sense espai per agafar-se els dits.

M4023

L: 105 cm - An: 54 cm - Alt: 11 cm - Pes: 2,1 kg.

Quantitat

26 unitats

Ubicació

Estances i1 de 1 a 2 anys (14 per estança)

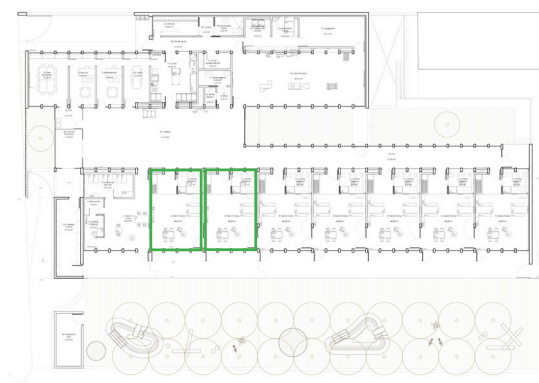

ESTANÇA i0 0-1 anys

Estança i0 0-1 anys

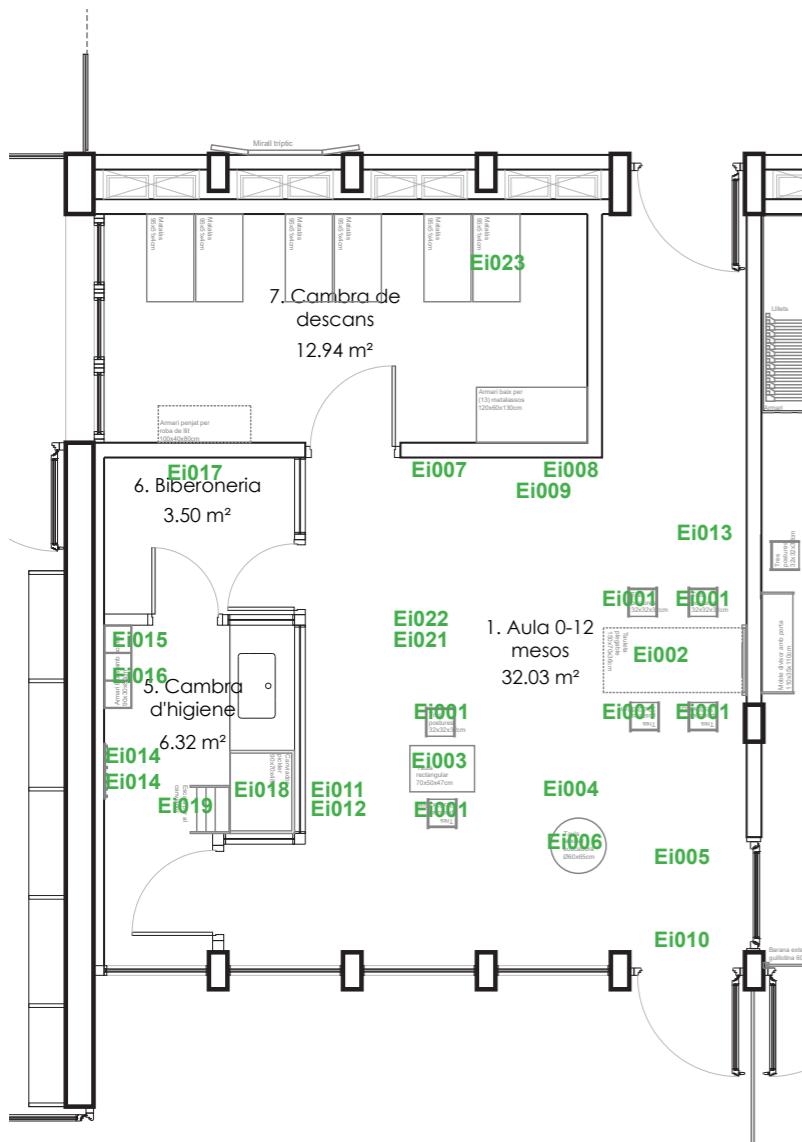

		Uds.	Preu unitari	Preu total
Estança i0 0-1 anys				
Ei001	Cadireta tres postures model M1011 marca Albera o equivalent.	6	85,32 €	511,94 €
Ei002	Taula abatible model M2011/00 marca Albera o equivalent.	1	651,24 €	651,24 €
Ei003	Taula rectangular petita model M2003B/00 marca Albera o equivalent. Cadira baixa per educadora amb respall i rodes model Z2035 marca Albera o equivalent.	1	383,20 €	383,20 €
Ei004	Butaca de vimet model Z2040 marca Albera o equivalent.	2	149,40 €	298,81 €
Ei005	Butaca de vimet model Z2040 marca Albera o equivalent.	1	101,75 €	101,75 €
Ei006	Taula camilla de bedoll model M2025 marca Albera o equivalent.	1	328,40 €	328,40 €
Ei007	Prestatgeria alta amb portes model M3003 marca Albera o equivalent.	1	1.003,96 €	1.003,96 €
Ei008	Tauler divisor model M3022 marca Albera o equivalent.	1	488,45 €	488,45 €
Ei009	Prestatgeria 3 nivells model M3006A marca Albera o equivalent.	1	468,28 €	468,28 €
Ei010	Barana exterior guillotina model E7011 marca Albera o equivalent.	1	297,95 €	297,95 €
Ei011	Mirall 100x80 model M4022 marca Albera o equivalent.	1	306,95 €	306,95 €
Ei012	Barra d'alçar-se 110cm model M4025A marca Albera o equivalent.	1	119,84 €	119,84 €
Ei013	Penjador doble amb prestatge (8) tipus M5001/8 d'Albera o equivalent	1	246,79 €	246,79 €
Ei014	Penjador senzill, pom petit (tovalloles) tipus M5005/8 d'Albera o equivalent	2	94,32 €	188,64 €
Ei015	Armari bucs sense portes (4x2) model M6013/4x2 marca Albera o equivalent.	2	409,19 €	818,39 €
Ei016	Armari bucs amb portes (3x3) model M6015/3x3 marca Albera o equivalent.	1	562,85 €	562,85 €
Ei017	Biberonera model M6031 marca Albera o equivalent, inclosos els treballs de fontaneria i lampisteria.	1	3.058,31 €	3.058,31 €
Ei018	Canviador model Pikler M8061 marca Albera o equivalent.	1	286,71 €	286,71 €
Ei019	Escaleta taula de canvi, 3 graons model M8051 marca Albera o equivalent.	1	211,67 €	211,67 €
Ei020	Mirall sobre-pica inclinat model M4023 marca Albera o equivalent.	1	261,47 €	261,47 €
Ei021	Matalàs de relaxació model Z4131 marca Albera o equivalent.	1	135,91 €	135,91 €
Ei022	Llençol per matalàs de relaxació model Z4231 marca Albera o equivalent.	1	58,30 €	58,30 €
Ei023	Matalàs de bressol model Z4110 marca Albera o equivalent.	8	44,48 €	355,86 €
Ei024	Armari baix per matalassos 120x60x130 model M7059 marca Albera o equivalent. Armari penjat a la paret per roba de llit 100x40x80 model M7052 marca Albera o equivalent.	1	1.146,58 €	1.146,58 €
Ei025		1	755,70 €	755,70 €

Ei001 Cadireta tres postures model M1011 marca Albera o equivalent.

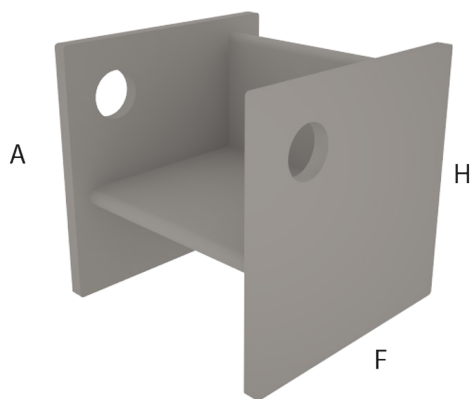

Mides i materials

Característiques:

Element amb múltiples funcions, tant a l'aula com als espais comuns.

La forma de cub compacte li dona gran estabilitat i permet diverses formes d'us com a element d'aprenentatge i joc. Com a cadireta te tres alçades diferents de seient i una quarta posició en format tauleta.

Materials:

Estructura de fusta de pi massís amb anima de faig reforçant les testes dels laterals. Forats als dos laterals de Ø50 mm. Encaix amb cargols allen negres.

Envernissat amb vernís ecològic a l'aigua.

Tots els cantells són arrodonits.

M1011

32 x 32 x 32 cm

h: 14 cm, 20 cm i 28 cm.

Quantitat

6 unitats

Ubicació

Estances i0 de 0 a 1 anys

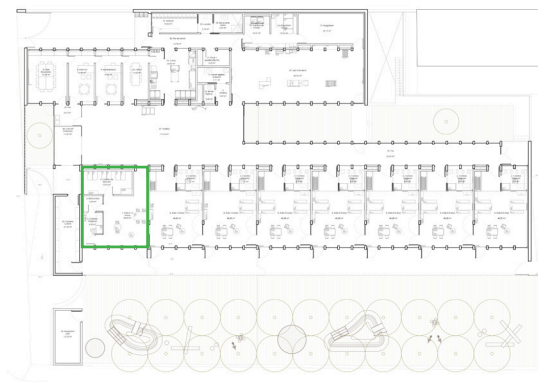

Ei002 Taula abatible model M2011/00 marca Albera o equivalent.

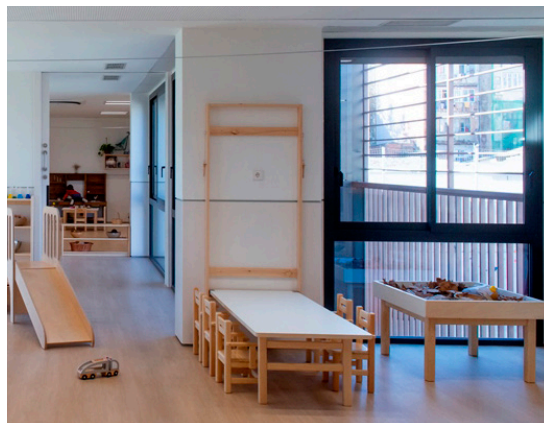
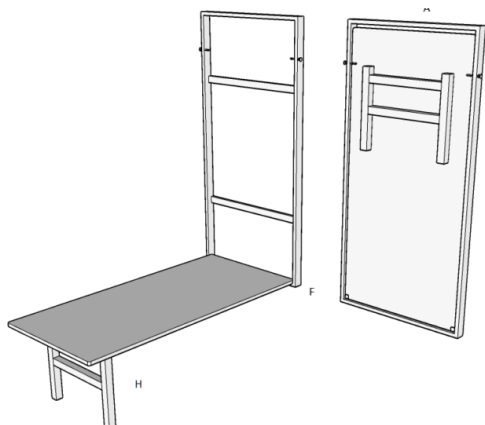

Mides i materials

Característiques:

Taula amb sistema plegable a paret pensada per a deixar lliure l'espai mentre no es necessita l'ús de la taula.
Sistema de subjecció amb marc de fusta i tanca de seguretat.
Recolzament amb cavallet de fusta que li dona gran estabilitat.

Materials:

Estructura de fusta de pi massís ancorada a la paret amb cargols ocults (en parets tipus pladur caldrà preveure reforços de paret).
Cavallet frontal de fusta de pi massís amb encaix amb caixa i metxa. Sobre de contraplacat de pollancre amb estratificat de color blanc a la cara superior. Gir sobre eixos laterals i passadors de seguretat de fusta.
Envernissat amb vernís ecològic a l'aigua.
Tots els cantells i arestes estan polits.

M2011/00
150 x 70 x 36 cm

Quantitat

1 unitats

Ubicació

Estances i0 de 0 a 1 anys

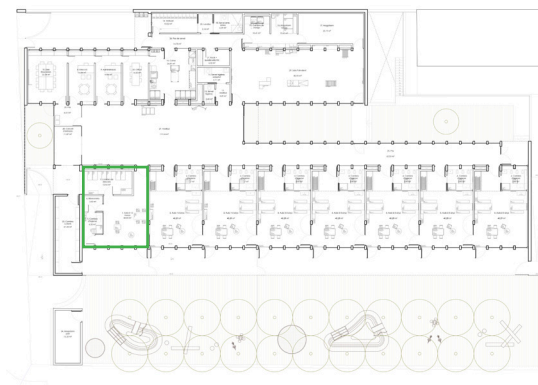

Ei003 Taula rectangular petita model M2003B/00 marca Albera o equivalent.

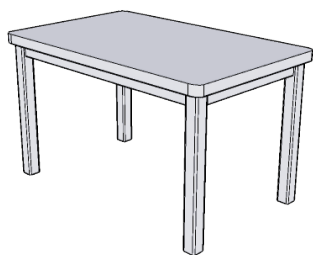

Mides i materials

Característiques:

Estructura molt resistent i de gran estabilitat.
Es pot combinar amb taules d'altres mides, segons necessitats.

Materials:

Estructura de fusta pi massís.
Potes i marc perimetral amb caixa i metxa.
Sobre de contraplacat de pollancre amb estratificat de color blanc a la cara superior.
Fixació del sobre a l'estructura amb cargols ocults.
Envernissat amb vernís ecològic a l'aigua.
Tots els cantells i arestes són arrodonits.

M2003B/00
70 x 50 x 36 cm

Quantitat

1 unitats

Ubicació

Estances i0 de 0 a 1 anys

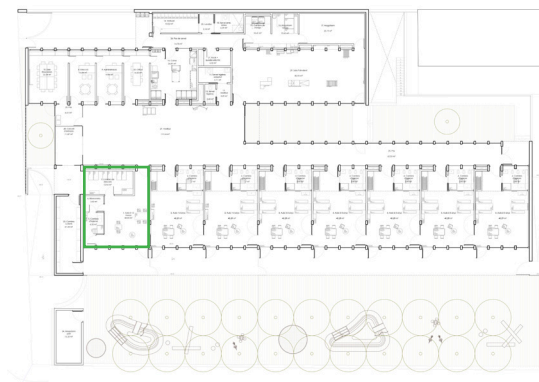

Ei004 Cadira baixa per educadora amb respall i rodes model Z2035 marca Albera o equivalent.



Mides i materials

Característiques:

Cadira baixa amb respall i rodes, regulable en alçada. Permet una correcta postura vertical fins i tot en la posició més baixa. El seient té una rotació integral que proporciona llibertat de moviment i una ràpida vista panoràmica de l'espai.

Materials:

Entapissat del seient color a escollir: Gris o verd.

Z2035

Base: Ø 40 cm Seient: Ø 31 cm Alçada regulable entre 30-38 cm

Quantitat

2 unitats

Ubicació

Estances i0 de 0 a 1 anys



Ei005 Butaca de vímet model Z2040 marca Albera o equivalent.

Mides i materials

Característiques:

Butaca ergonòmica de vímet

Materials:

Vímet, fusta

Z2040

Quantitat

1 unitats

Ubicació

Estances i0 de 0 a 1 anys

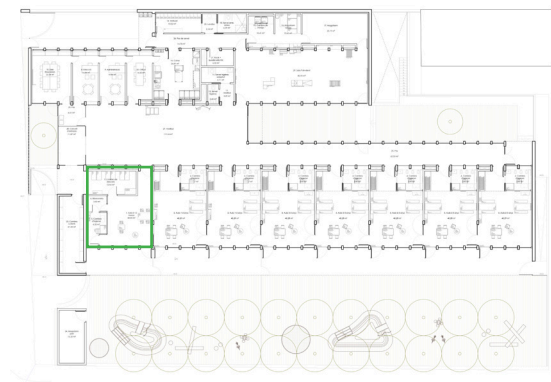

Ei006 Taula camilla de bedoll model M2025 marca Albera o equivalent.



Mides i materials

Característiques:

Taula auxiliar amb alçada de treball adaptada a l'educadora.
La construcció de fusta amb cantells arrodonits i l'absència de ferritges i cargols vistos, fa que pugui estar a l'aula sense perill per nenes i nens.

Materials:

Taula amb potes de fusta massissa envernissada.
Sobre rodó de contraplacat de bedoll.

M2025(z)

D:60 x H: 65 cm

Quantitat

1 unitats

Ubicació

Estances i0 de 0 a 1 anys



Ei007 Prestatgeria alta amb portes model M3003 marca Albero o equivalent.

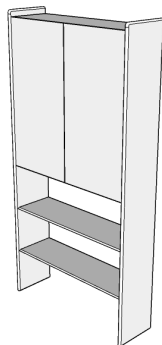

Mides i materials

Característiques:

Prestatgeria multi ús per aula i espais comuns.
Sense sòcol a la part inferior per deixar espai lliure per la col·locació de calaixos.

Materials:

Muntants laterals i prestatges de fusta de pi massís envernissat amb vernís ecològic a l'aigua.
Part superior tancada amb dues portes de contraplacat que permet guardar objectes que no es volen deixar a la vista.
Fixació a paret amb travesser de fusta massissa i cargols ocults.
Tots els cantells són arrodonits.

M3003

100 x 30 x 200 cm

Quantitat

1 unitat

Ubicació

Estances i0 de 0 a 1 anys



Ei008 Taulell divisor model M3022 marca Albero o equivalent.

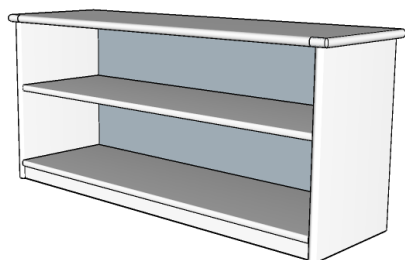

Mides i materials

Característiques:

Moble per creació de racons amb un costat amb prestatges per guardar material i a l'altre, cartellera per a fotos o dibuixos.

Materials:

Estructura i prestatges de fusta de pi massís i fonadura de contraplacat de pollancre.
Assemblatge amb espigues i cargols no vistos.
Envernissat amb vernís ecològic a l'aigua.
Tots els cantells són arrodonits.

M3022

110 x 32 x 50 cm

Quantitat

1 unitat

Ubicació

Estances i0 de 0 a 1 anys



Ei009 Prestatgeria 3 nivells model M3006A marca Albero o equivalent.



Mides i materials

Característiques:

Prestatgeria de paret de 3 nivells.

Materials:

Muntants laterals i prestatges de fusta de pi massís envernissat amb vernís ecològic a l'aigua.
Fixació a paret amb travesser de fusta massissa i cargols ocults.
Tots els cantells són arrodonits.

M3006A

110 x 30 x 80 cm

Quantitat

1 unitat

Ubicació

Estances i0 de 0 a 1 anys

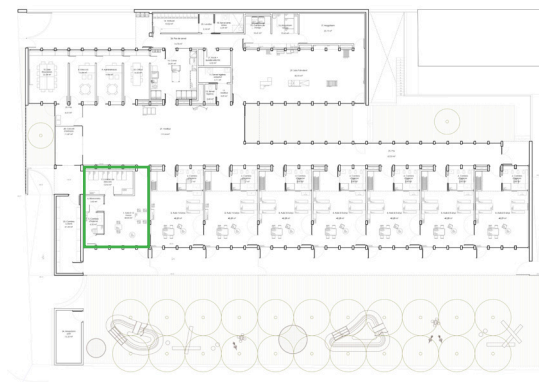

Ei010 Barana exterior guillotina model E7011 marca Albero o equivalent.

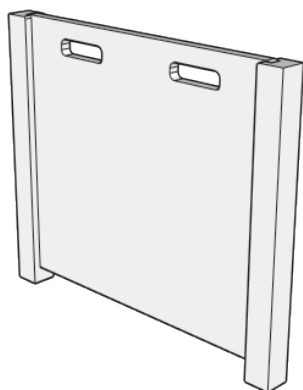

Mides i materials

Característiques:

Barana extraïble amb guies laterals de fusta.
Permet deixar obertes les portes que donen a l'exterior propiciant la ventilació de les aules o altres espais.
Col·locació i extracció fàcil del panell de tancament.

Materials:

Guies laterals de fusta de pi melis tractada a l'autoclau.
Panells de contraplacat de bedoll fenòlic envernissat amb vernís biològic a l'aigua.

E7011

125cm H: 60 cm

Quantitat

1 unitat

Ubicació

Estances i0 de 0 a 1 anys

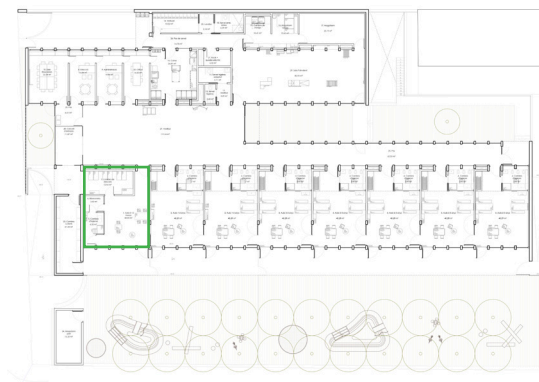

Ei011 Mirall 100x80 model M4022 marca Albero o equivalent.

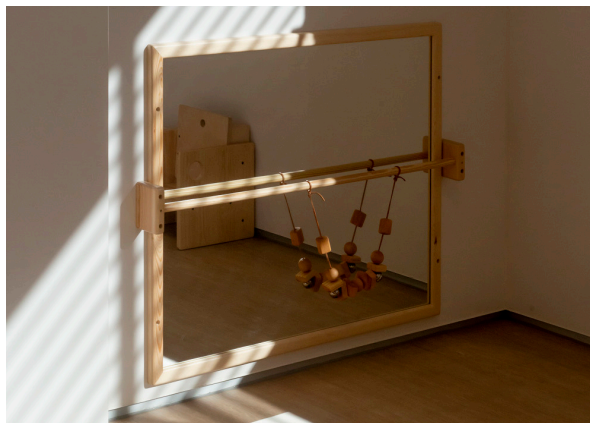

Mides i materials

Característiques:

Mirall fixat a la paret a diferents alçades segons l'edat de les nenes i nens.
Suggereix treballs d'identificació i transformació de la imatge i joc pels moviments laterals.
Mirall de seguretat que no deforma la imatge.

Materials:

Marc de fusta de pi massís amb fonadura de contraplacat de pollancre.
Envernissat amb vernís ecològic a l'aigua.

M4022/1210

100 x 80 cm

Quantitat

1 unitat

Ubicació

Estances i0 de 0 a 1 anys



Ei012 Barra d'alçar-se 110cm model M4025A marca Albera o equivalent.

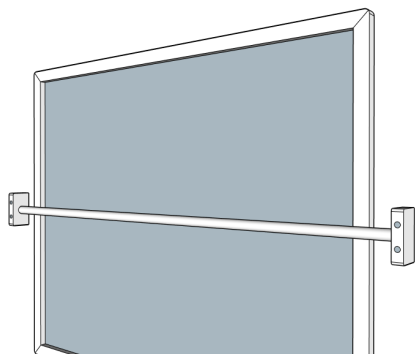

Mides i materials

Característiques:

Element que ajuda als que gategen a agafar-se i alçar-se passant de la posició de gatejar a la vertical i ajudant en els primers passos.

La barra de fusta té el diàmetre adaptat a la mida de les mans dels més petits.

Es pot combinar amb el mirall fixat a paret.

Materials:

Barra de fusta de pi massís de Ø20 mm ancorada a suports laterals de fusta de pi amb cargols ocults.

Envernissat amb vernís ecològic a l'aigua.

M4025B

110 cm

Quantitat

1 unitat

Ubicació

Estances i0 de 0 a 1 anys

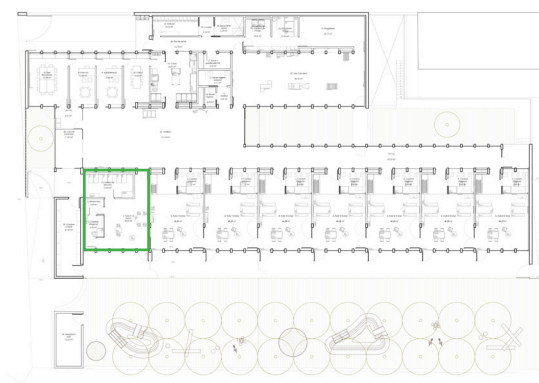

Ei013 Penjador doble amb prestatge (8) model M5001/8 marca Albero o equivalent.



Mides i materials

Característiques:

Estructura amb laterals de forma corba i prestatge superior per deixar objectes.
Panell posterior amb penjador gran per jaquetes i sòcol longitudinal a la part frontal amb penjador petit per bosses.
Espai per la senyalització i identificació dels nens/nenes.

Materials:

Fusta de pi massís envernissat amb vernís ecològic a l'aigua.
Distància mínima entre penjadors de 14 cm.
Tots els cantells són arrodonits.

M5001/8 poms

Quantitat

1 unitats

Ubicació

Estances i0 de 0 a 1 anys

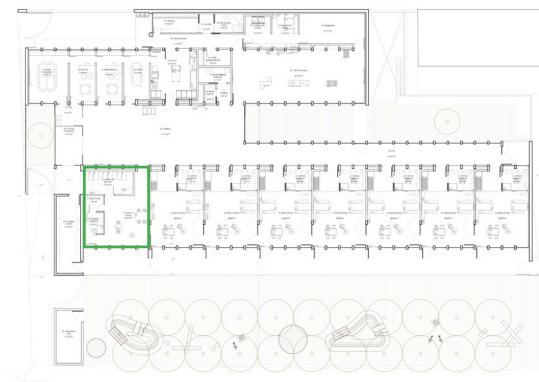

Ei014 Penjador senzill, pom petit (penja tovalloles) model M5005/8 marca Albera o equivalent.

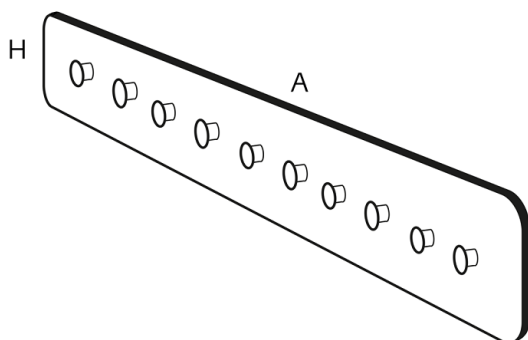

Mides i materials

Característiques:

Panell amb penjador petit per bosses o tovalloles.

Materials:

Fusta de pi massís envernissat amb vernís ecològic a l'aigua.

Distància mínima entre penjadors de 8 cm.

Tots els cantells són arrodonits.

M5005

Fabricació a mida. 8 poms.

Quantitat

2 unitats

Ubicació

Estances i0 de 0 a 1 anys

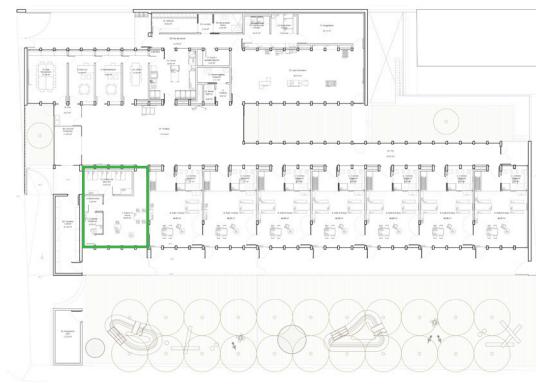

Ei015 Armari bucs sense portes (4x2) model M6013/4x2 marca Albero o equivalent.

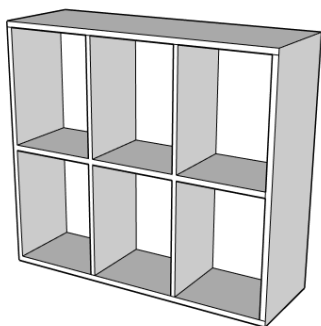

Mides i materials

Característiques:

Armari per guardar els bolquers, la roba de canvi i altres estris de forma individualitzada, amb un caseller per a cada nen o nena. La situació de l'armari a prop de la taula de canvi facilita l'ús en les tasques de canvi.

Materials:

Estructura perimetral i fonadura de contraplacat de pollancre amb aplacat interior d'estratificat de color blanc.
Instal·lació amb suports metàl·lics a la part posterior (en parets tipus pladur caldrà que hi hagi reforços previstos).
Cantells envernissat amb vernís ecològic a l'aigua.
Tots els cantells són arrodonits.

M6013/4x2

Bucs: 120 x 30 x 80 cm

Caseller: 28 x 28 x 37 cm

Quantitat

2 unitat

Ubicació

Estances i0 de 0 a 1 anys



Ei016 Armari bucs amb portes (3x3) model M6015/3x3 marca Albera o equivalent.

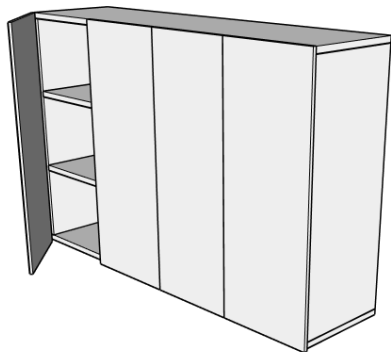

Mides i materials

Característiques:

Armari per guardar els bolquers, la roba de recanvi i altres estris de forma individualitzada, amb un caseller per a cada nen o nena. La situació de l'armari a prop de la taula de canvi facilita l'ús en les tasques de canvi.

Materials:

Estructura perimetral i fonadura de contraplacat de pollancre amb aplacat interior d'estratificat de color blanc.
Instal·lació amb suports metàl·lics a la part posterior (en parets tipus pladur caldrà que hi hagi reforços previstos).
Cantells envernissat amb vernís ecològic a l'aigua.
Tots els cantells són arrodonits.

M6015/3x3
Bucs: 90x30x80 cm
Caseller: 28x28x25 cm

Quantitat

1 unitat

Ubicació

Estances i0 de 0 a 1 anys (cambra higiènica)



Ei017 Biberoneria model M6031 marca Albera o equivalent, inclosos els treballs de fontaneria i lampisteria.

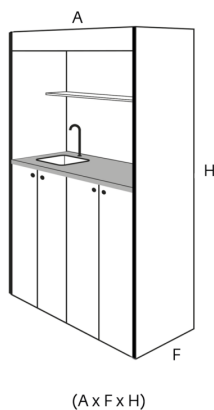

Mides i materials

Característiques:

Armari que permet tenir la zona de preparació d'aliments tancada i aïllada.

Part superior:

Tancament amb persiana d'alumini d'accionament elèctric que permet la obertura total de la zona de treball. Hi ha 2 prestatges longitudinals a la part posterior per deixar estris.

Part inferior:

Dos mòduls tancats amb quatre portes amb forat per obertura i tanca de seguretat interior (per evitar la manipulació dels nens i nenes). Espai sota la pica amb prestatge regulable. Espai del segon mòdul amb prestatge regulable.

Inclosos els treballs de fontaneria i lampisteria.

Materials:

Estructura i portes inferiors de contraplacat de bedoll amb lamina d'alta resistència i cantells envernissats amb vernís ecològic a l'aigua. Prestatges de contraplacat de pollancre amb aplacat interior d'estratificat de color blanc. Part superior: Interior amb sobre de marbre Silestone, amb encaix per pica. Pica d'acer inoxidable encastada a la part inferior del marbre i aixeta monocomandament. No inclou els treballs de fontaneria i lampisteria. Sòcol de fusta de pi massís. Tots els cantells són arrodonits.

M6031

120 x 60 x 200 cm

Quantitat

1 unitat

Ubicació

Estances i0 de 0 a 1 anys (biberoneria)

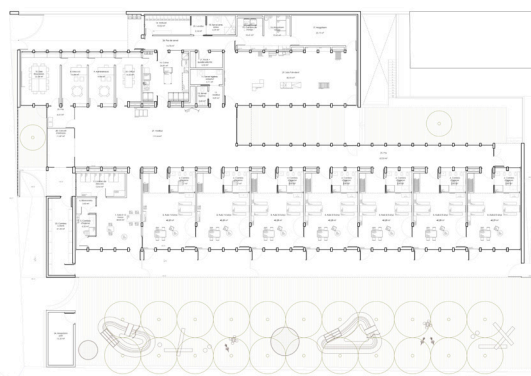

Ei018 Canviador model Pikler M8061 marca Albera o equivalent.

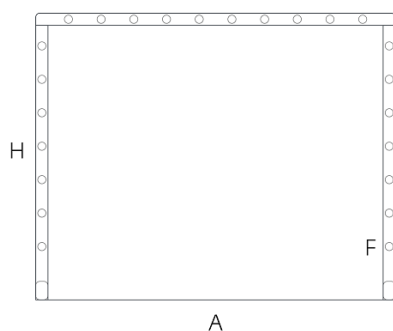

Mides i materials

Característiques:

Permet el canvi de bolquers autònom i de respecte envers els nens i nenes.
Permet la participació activa dels infants que estan coneixent el seu cos.
Enforteix el vincle amb l'adult en base a experiències positives.

Materials:

Base de fusta de contraplacat de pollancre.
Barrots i barana superior de fusta de pi massís
Envernissat amb vernís ecològic a l'aigua.
Tots els cantells són arrodonits.

M8061

90 x 70 x 48 cm

Quantitat

1 unitat

Ubicació

Estances i0 de 0 a 1 anys (cambra d'higiene)

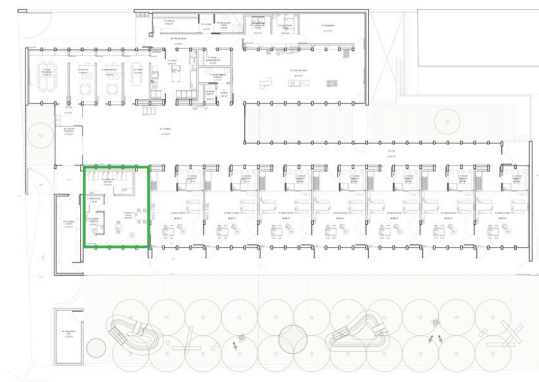

Ei019 Escaleta taula de canvi, 3 graons model M8051 marca Albero o equivalent.

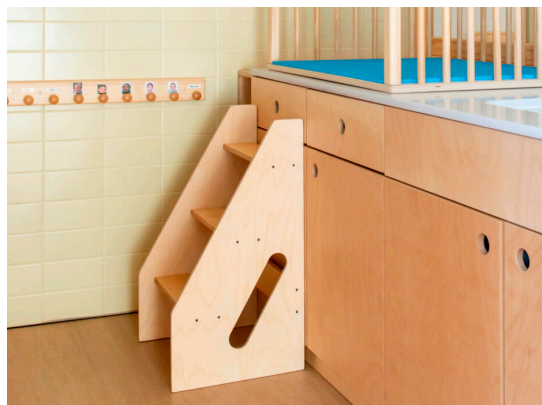

Mides i materials

Característiques:

Escaleta independent que permet als nens i les nenes pujar de forma autònoma i segura fins a sobre de la taula de canvi. També te avantatges per la persona adulta que tot i estar controlant l'acció evita els moviments d'ajupir-se i aixecar-se reiteradament amb el pes dels infants, prevenint lesions d'esquena. Laterals amb perforacions en diagonal.

Materials:

Estructura i graons de contraplacat de bedoll.
Envernissat amb vernís ecològic a l'aigua.
Tots els cantells són arrodonits.

M8051

43 x 40 x 75 cm

Quantitat

1 unitat

Ubicació

Estances i0 de 0 a 1 anys (cambra d'higiene)



Ei020 Mirall sobre-pica inclinat model M4023 marca Albero o equivalent.

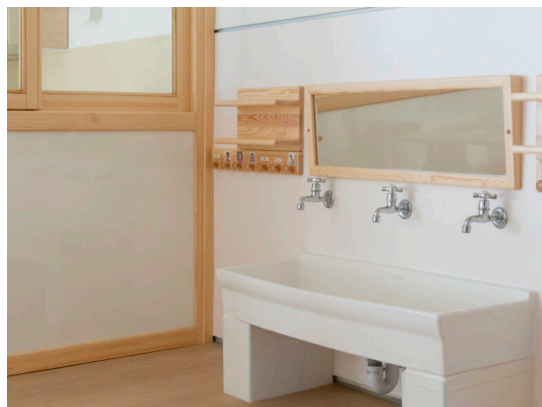

Mides i materials

Característiques:

Mirall amb estructura de fusta inclinada que facilita la visió des del davant de la pica.
Mirall stadip de seguretat de 3+3 mm que no deforma la imatge.

Materials:

Marc de fusta de pi massís amb inclinació i fonadura de contraplacat de pollancre.
Envernissat amb vernís ecològic a l'aigua.

M4023

90 x 30 cm

Quantitat

1 unitat

Ubicació

Estances i0 de 0 a 1 anys



Ei021 Matalàs de relaxació model Z4131 marca Albero o equivalent.



Mides i materials

Característiques:

Tancament amb cremallera lateral.
Color blau.

Materials:

Matalàs d'escuma ignífuga auto extingible de densitat 25 kg/m².
Funda ignífuga impermeable.

Z4131

200 x 100 x 4 cm

Quantitat

1 unitat

Ubicació

Estances i0 de 0 a 1 anys



Ei022 Llençol per matalàs de relaxació model Z4231 marca Albera o equivalent.



Mides i materials

Característiques:

Llençol ajustable.
Color blanc.

Materials:

Cotó 100%.

Z4231

200 x 100 x 4 cm

Quantitat

1 unitat

Ubicació

Estances i0 de 0 a 1 anys

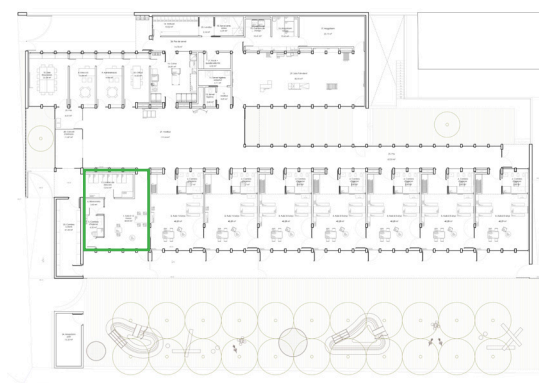

Ei023 Matalàs de bressol model Z4110 marca Albera o equivalent.



Mides i materials

Característiques:

Funda ignífuga, impermeable i transpirable, amb tractament antibacterià, antimicrobià i antimicòtic.
Resistent a saliva i orina.
Compleix normativa EN 71-3 de seguretat a les joguines.
Compleix la normativa ISO 21702 de reducció de l'activitat del Coronavirus en més del 99%
Color blau.

Materials:

Matalàs d'escuma ignífuga autoextingible de densitat 25 kg/m².

Z4110

95 x 51 x 4 cm

Quantitat

8 unitats

Ubicació

Estances i0 de 0 a 1 anys



Ei024 Armari baix per matalassos 120x60x130 model M7059 marca Albero o equivalent.



Mides i materials

Característiques:

Armari baix per guardar matalassos (13 o 20 matalassos) i prestatges per a roba de llit.
Permet tenir endreçats tots els elements que es necessiten per dormir mentre no s'utilitzen.

Materials:

Estructura i portes de fusta de contraplacat.

M7059

120 x 60 x 130h cm

Quantitat

1 unitat

Ubicació

Estances i0 de 0 a 1 anys



Ei025 Armari penjat a la paret per roba de llit 100x40x80 model M7052 marca Albera o equivalent.



Mides i materials

Característiques:

Armari penjat a la paret amb espai per guardar roba de llit.
Permet tenir endreçats tots els elements que es necessiten per dormir mentre no s'utilitzen.

Materials:

Estructura i portes de fusta de contraplacat.

M7052
100 x 40 x 80 cm

Quantitat

1 unitat

Ubicació

Estances i0 de 0 a 1 anys

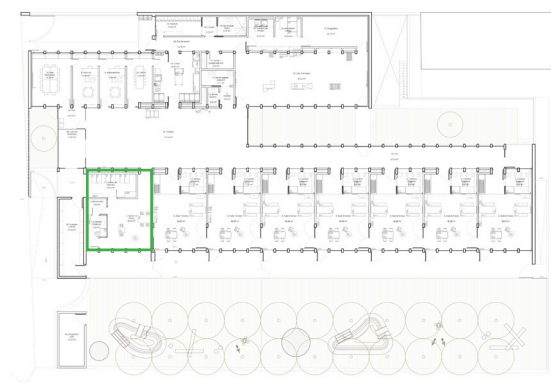

CUINA

Cuina

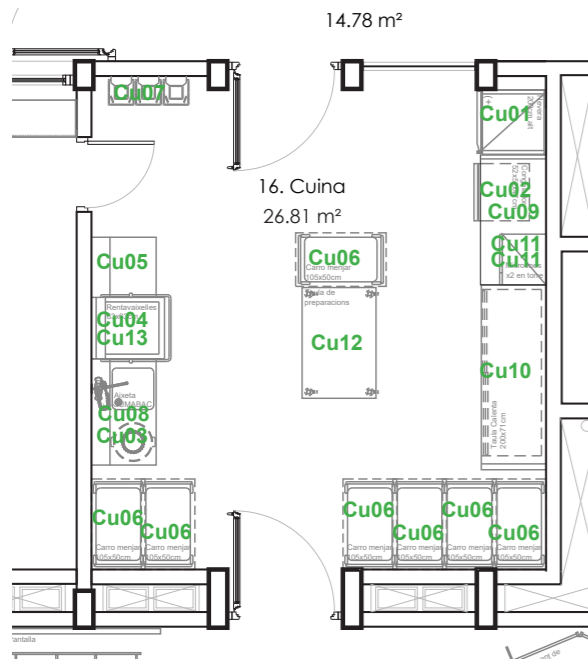

		Uds.	Preu unitari	Preu total
Cuina				
Cu01	Frigorífic 1 porta de 693 x 2067 mm model APS-701 HC o equivalent.	1	1.237,50 €	1.237,50 €
Cu02	Congelador de 626 x 600 x 850 mm model ANS-251 o equivalent.	1	531,29 €	531,29 €
Cu03	Taula d'entrada a rentaplats de cúpula a messura marca cuinox model AMD137M de 1200 x 750 x 850 mm o equivalent.	1	749,20 €	749,20 €
Cu04	Rentaplats de cúpula de 665 x 760 x 1400 (1900) mm model GS-83 M o equivalent.	1	3.031,79 €	3.031,79 €
Cu05	Taula d'eixida de rentaplats de cúpula a messura model MSAL marca Cuinox de 700 x 750 x 850 mm o equivalent.	1	384,85 €	384,85 €
Cu06	Carret de menjar de 3 estants de 995 x 595 x 950 mm model F0260405 o equivalent.	7	305,88 €	2.141,14 €
Cu07	Cubs de brossa 3 compartiments.	1	370,23 €	370,23 €
Cu08	Aixeta dutxa d'aigua freda/calenta amb cany intermig.	1	205,42 €	205,42 €
Cu09	Taula de treball mural - a mida marca CUINOX o equivalent.	1	406,34 €	406,34 €
Cu10	Taula calenta mural model IDNC3720 o equivalent.	1	1.583,37 €	1.583,37 €
Cu11	Microones amb grill 25 litres model MWO-2525 o equivalent.	2	137,94 €	275,89 €
Cu12	Taula de treball central model AMD128C marca Cuinox o equivalent.	1	410,84 €	410,84 €
Cu13	Sistema de condensació de vapors i recuperador d'energia per rentaplats.	1	917,13 €	917,13 €

Cu01 Frigorífic 1 porta de 693 x 2067 mm model APS-701 HC o equivalent.



Mides i materials

Estructura compacta totalment injectada amb panells exteriors d'acer inoxidable. Portes amb tirador incorporat en acer inoxidable. Interior amb unions corbes per facilitar la neteja. Portes dotades de frontisses amb sistema de retorn automàtic i fixació d'obertura. Equipat amb llum interior. Estants interiors de varetes plastificades, fàcilment desmuntables per a la seva neteja. Sistema de cremallera per a la subjecció i regulació dels estants. Potes d'acer inoxidable regulables en alçada. Contraportes en acer inoxidable. Unitat condensadora hermètica amb condensador ventilat. Refrigerant ecològic R-290 lliure de CFC. Evaporador de tir forçat amb recobriment anticorrosió. Evaporació automàtica de l'aigua del desgel. Desguàs a l'interior de la cambra. Aïllament de poliuretà injectat, lliure de CFC, amb una densitat de 40 kg/m³. Interruptor lluminós d'encesa i parada. Control electrònic de la temperatura i del desgel amb visor digital. Temperatura de treball de -2 °C a +8 °C amb 38 °C de temperatura ambient. Dotació d'estants: 3 reixetes per cos. Es poden col·locar fins a 17 reixetes amb una separació entre elles de 70 mm.

Tensió de treball: 230 V 1+N 50 Hz. N° de portes: 1.

Capacitat: 600 L.

Potència: 250 W.

Dimensions: 693 x 726 x 2067 mm.

Quantitat

1 unitat

Ubicació

Cuina



Cu02 Congelador de 626 x 600 x 850 mm model ANS-251 o equivalent.



Mides i materials

Cos exterior fabricat en xapa amb recobriment en epoxi blanc que li confereix elevada resistència als cops i a l'ús diari. Cos interior en material alimentari ABS, amb unions corbes a l'interior per facilitar la neteja. Porta amb tirador incorporat, porta reversible, està dotada de tancament amb clau.

Termòmetre digital, control de la temperatura i tensió de treball de 230 V / 50 Hz. El refrigerant per a tots els models és R-290, la refrigeració estàtica es produeix mitjançant estants evaporadors.

Incorporen 7 estants fixos i compta amb una capacitat de fins a 125 litres.
Temperatura de treball de -22 -15 °C i compta amb una potència total de 1,42 W.

Dimensions de 626 x 600 x 850 mm.

Quantitat

1 unitat

Ubicació

Cuina

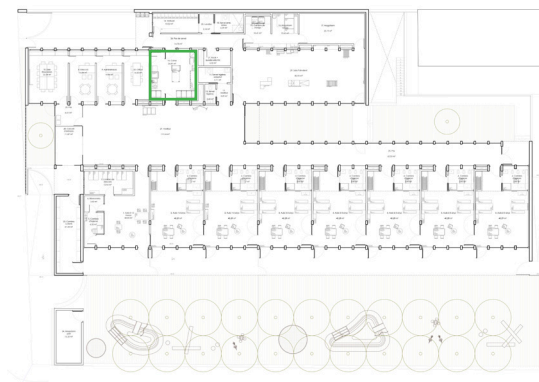

Cu03 Taula d'entrada a rentaplats de cúpula a mesura marca cuinox model AMD137M de 1200 x 750 x 850 mm o equivalent.



Mides i materials

Construcció a mida total en acer inoxidable AISI 304 18/10, en gruix de 1,5 mm. Sobre amb vores arrodonides i omegas de reforç. Peto sanitari de 120 mm en zona mural amb radi de 5 mm, entre peto i zona de treball. Fixació de les potes reforçada.

Potes quadrades de 40x40 mm, retranquejades 10 cm, amb alçada regulable mitjançant rosca oculta.

Amb prestatge inferior amb alçaprem en part posterior de 5 cm d'alçada.

Dimensions de 1300 x 700 x 850 mm.

Quantitat

1 unitat

Ubicació

Cuina



Cu04 Rentaplats de cúpula de 665 x 760 x 1400 (1900) mm model GS-83 M o equivalent.



Mides i materials

Fabricat amb cuba embotida en una sola peça sense cap tipus de soldadura i doble filtre, construïda en acer inoxidable 18/8 i material plàstic resistent a l'atac químic i tèrmic. Producció: variable amb possibilitat d'adaptar-la al grau de brutícia de la vaixela: 640/960 plats/hora, mitjançant dos programes de rentat.

Alçada útil 440 mm.

Dimensions de la cistella: 500 x 500 mm.

Elevació i descens manuals de la campana que acciona el programa de rentat. Quadre de comandaments integrat a la màquina, dosificador d'abrillantador incorporat, presa de detergent incorporada. Potència total 10,5 kW.

Dimensions de 665 x 760 x 1440 (1900) mm.

Quantitat

1 unitat

Ubicació

Cuina

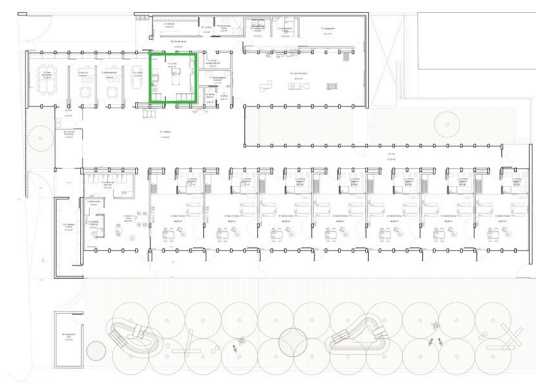

Cu05 Taula d'eixida de rentaplats de cúpula a mesura model MSAL marca Cuinox de 700 x 750 x 850 mm o equivalent.



Mides i materials

Construcció a mida en acer inoxidable AISI 304. Amb vora recollidor d'aigua perimetral a la taula i peto sanitari posterior de 200 mm. Potes retranquejades 10 cm, amb alçada regulable mitjançant rosca oculta.

Amb prestatge inferior i alçaprem a la part posterior de 5 cm d'alçada.

Junta de la taula amb el rentaplats cúpula perfectament segellada per evitar infiltracions.

Dimensions de 700 x 750 x 850 mm.

Quantitat

1 unitat

Ubicació

Cuina



Cu06 Carret de menjar de 3 estants de 995 x 595 x 950 mm model F0260405 o equivalent.



Mides i materials

Construït en acer inoxidable AISI 304 18/10. Estants molt robustos per la seva profunda embotició i plec especial. Estructura totalment soldada. 4 rodes de Ø125 mm amb para-xocs (2 amb fre).

Capacitat màxima de càrrega per estant: 75 kg, amb un màxim total de 200 kg.

Tots els carros de servei disposen sota safata d'un perfil perimetral plegat i aixafat per evitar talls.

Nº d'estants: 3 (900 x 500 mm). Distància entre estants: 250 mm.

Dimensions de 995 x 595 x 950 mm.

Quantitat

7 unitats

Ubicació

Cuina

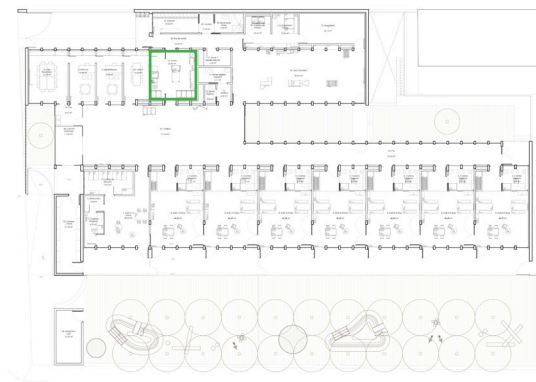

Cu07 Cubs de brossa 3 compartiments.



Mides i materials

Conjunt de cubells d'escombraries amb 3 dipòsits, ideal per poder reciclar. Compartiment per a deixalles, compartiment per a paper i compartiment per a plàstic.

Dimensions de 546,1 x 914,40 x 1022,40 mm.

Quantitat

1 unitat

Ubicació

Cuina

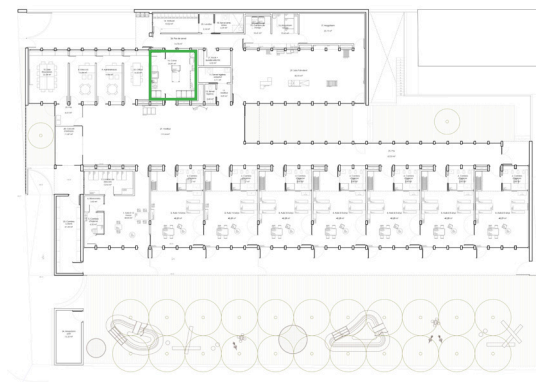

Cu08 Aixeta dutxa d'aigua freda/calenta amb cany intermig.



Mides i materials

Aixeta giratòria i mescladora de palanca única. La dutxa es pot girar 360°. Muntatge fàcil. Fàcil de netejar.

Molla i tub d'acer inoxidable AISI 304. Maneguet sintètic amb forma ergonòmica.

Dimensions externes A x P x A: 21 x 420 x 1150 mm.

Quantitat

1 unitat

Ubicació

Cuina



Cu09 Taula de treball mural - a mida marca CUINOX o equivalent.



Mides i materials

Construcció a mida total en acer inoxidable AISI 304 18/10, en gruix de 1,5 mm. Sobre amb vores arrodonides i omegas de reforç. Peto sanitari de 120 mm en zona mural amb radi de 5 mm, entre peto i zona de treball. Fixació de les potes reforçada.

Potes quadrades de 40x40 mm, retranquejades 10 cm, amb alçada regulable mitjançant rosca oculta.

Amb prestatge inferior amb alçaprem en part posterior de 5 cm d'alçada.

Dimensions de 1300 x 700 x 850 mm.

Quantitat

1 unitat

Ubicació

Cuina



Cu10 Taula calenta mural model IDNC3720 o equivalent.



Mides i materials

Construït en acer inoxidable AISI 304 18/10 satinat i reforçat, excepte omegas. Frontals soldats de 60 mm en punt rodó. Peto posterior soldat de 100 mm amb radi sanitari. Aïllat amb llana de roca. Bloc calòric lateral amb resistències ventilades. Interruptor ON/OFF lluminós i termòstat digital de 0° a 90°. Pota cilíndrica d'acer inoxidable de 150 mm regulable fins a 50 mm.

Portes correderes a 1 cara aïllades, rodaments superiors de niló.

Estant base amb doble omega de reforç, estant intermedi regulable perforat.

Potència: 3030 W.

Dimensions de 2000 x 700 x 850 mm.

Quantitat

1 unitat

Ubicació

Cuina

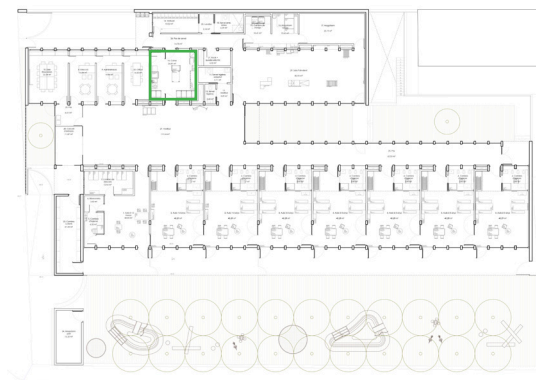

Cu11 Microones amb grill 25 litres model MWO-2525 o equivalent.



Mides i materials

Cambra interior i cos exterior construïts en acer inoxidable.
Potència microones 900 W (Potència consumida 1.400 W). Plat de vidre giratori de 27 cm de diàmetre. Control manual de temps i potència (5 nivells de potència).

Dimensions interiors: 342 x 364 x 232 cm.

Funció de descongelació i temporitzador ajustable fins a 30 minuts, amb una capacitat de fins a 25 litres.

Dimensions de 483 x 422 x 281 mm.

Quantitat

2 unitats

Ubicació

Cuina

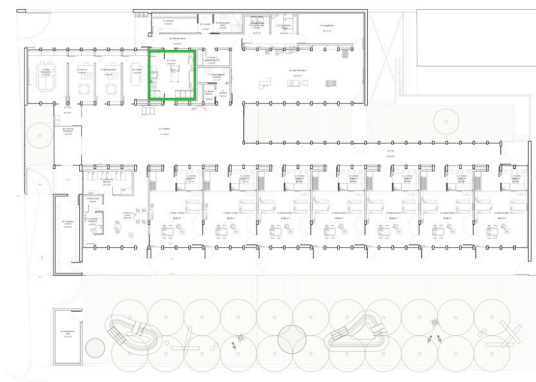

Cu12 Taula de treball central model AMD128C marca Cuinox o equivalent.



Mides i materials

Construcció a mida total en acer inoxidable AISI 304 18/10, amb gruix de 1,5 mm. Sobre amb vores arrodonides i omegas de reforç. Fixació de les potes reforçada.

Potes quadrades de 40 x 40 mm, amb alçada regulable mitjançant rosca oculta.

Amb prestatge inferior en acer inoxidable.

Dimensions de 1200 x 800 x 850 mm.

Quantitat

1 unitat

Ubicació

Cuina

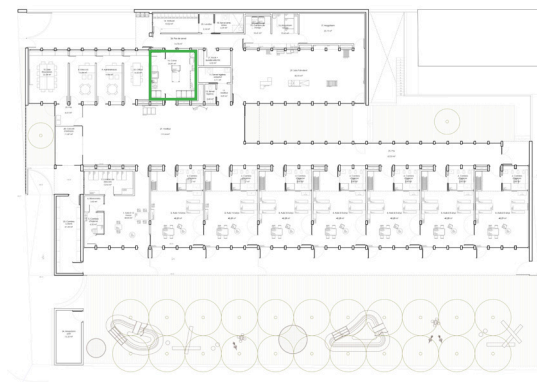

Cu13 Sistema de condensació de vapors i recuperador d'energia per rentaplats.

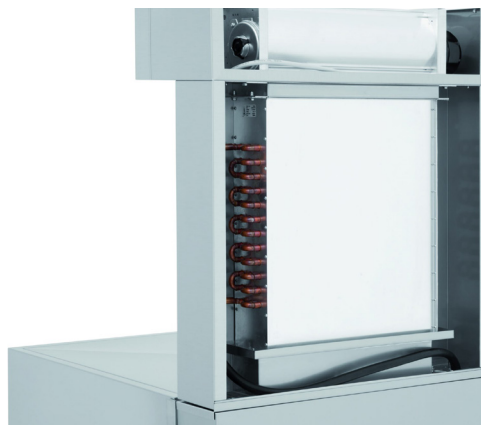

Mides i materials

El sistema de condensació de vapors suposa l'eliminació per falta de necessitat d'una campana extractora de vapors. El sistema de recuperació d'energia proporciona a la màquina un estalvi energètic i un benefici per al medi ambient evitant considerablement l'emissió de CO2 a l'atmosfera. Addicionalment, al no generar cap tipus de vapor, es millora el confort de l'ambient laboral. L'organisme d'assajos APPLUS certifica que el sistema EPS proporciona un estalvi de 1,48 kW per cada hora. No es pot subministrar a posteriori.

Quantitat

1 unitat

Ubicació

Cuina



CAMBRA DE NETEJA

Cambrà de neteja

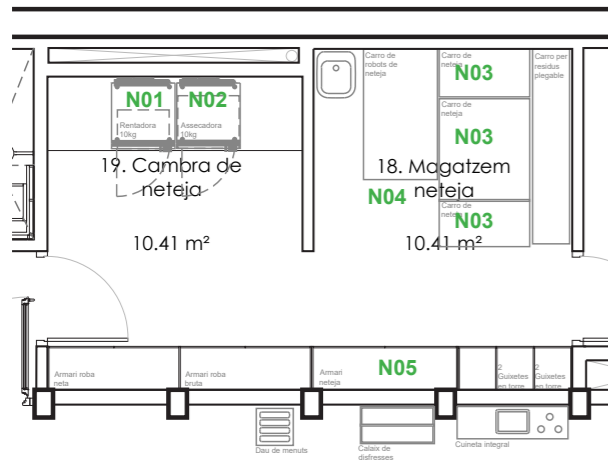

		Uds.	Preu unitari	Preu total
Cambrà de neteja				
N01	Rentadora professional alta velocitat 10-11 kG elèctrica model WG-11 de 686 x 767 x 983 mm o equivalent.	1	1.674,33 €	1.674,33 €
N02	Assecadora professional alta velocitat 10-11 kG elèctrica model DG-11 de 686 x 767 x 983 mm o equivalent.	1	1.087,07 €	1.087,07 €

N01 Rentadora professional alta velocitat 10-11 kG elèctrica model WG-11 de 686 x 767 x 983 mm o equivalent.



Mides i materials

Recobriments de pintura electro-estàtica.
Tractament multi-tèrmic, en el eix que connecta el tambor amb el motor.
Sistema Inverter DirectDrive: Els tambors estan directament units al motor.
Tambor d'acer inoxidable.
Porta amb vidre temperat.
Escalfament: ELÈCTRIC.
Potència: 3,8 kW
Tensió: 1x220-240V 50Hz
Volum del tambor: 102,7 L
Diàmetre del tambor: 560 mm
Revolucions de centrifugat: 1200 rpm.
Dimensions de 686 x 767 x 983 mm.

Quantitat

1 unitat

Ubicació

Cambrà de neteja



N02 Assecadora professional alta velocitat 10-11 kG elèctrica model DG-11 de 686 x 767 x 983 mm o equivalent.



Mides i materials

Amb recobriments de pintura electroestàtica i tractament multi-tèrmic.
Porta amb vidre temperat, menys susceptible a trencar-se o ratllar-se, amb una coberta transparent que permet una fàcil visualització.
Filtre de la secadora de fàcil accés.
Porta de la secadora reversible.
Un sensor de secat supervisa automàticament la temperatura i la humitat de la roba, ajustant el temps de secat final per al funcionament correcte de l'equip.
Escalfament elèctric i panell de control d'accés frontal.
Capacitat de 11 kg, potència elèctrica de 5,4 kW i volum del tambor de 207 litres.
Diàmetre del tambor de 66,3 cm i tensió elèctrica de 1x220-240V 50Hz.
Dimensions de 686 x 764 x 983 mm.

Quantitat

1 unitat

Ubicació

Cambrà de neteja

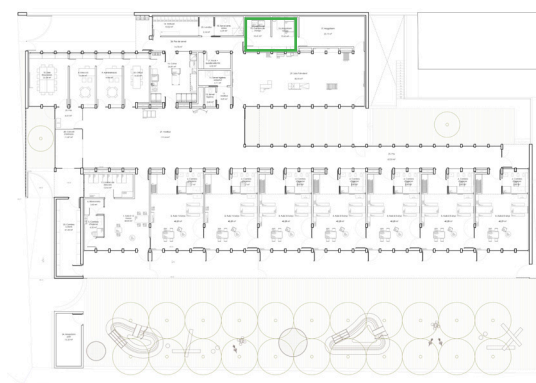

DESPATXOS I OFFICE

Despatxos i office

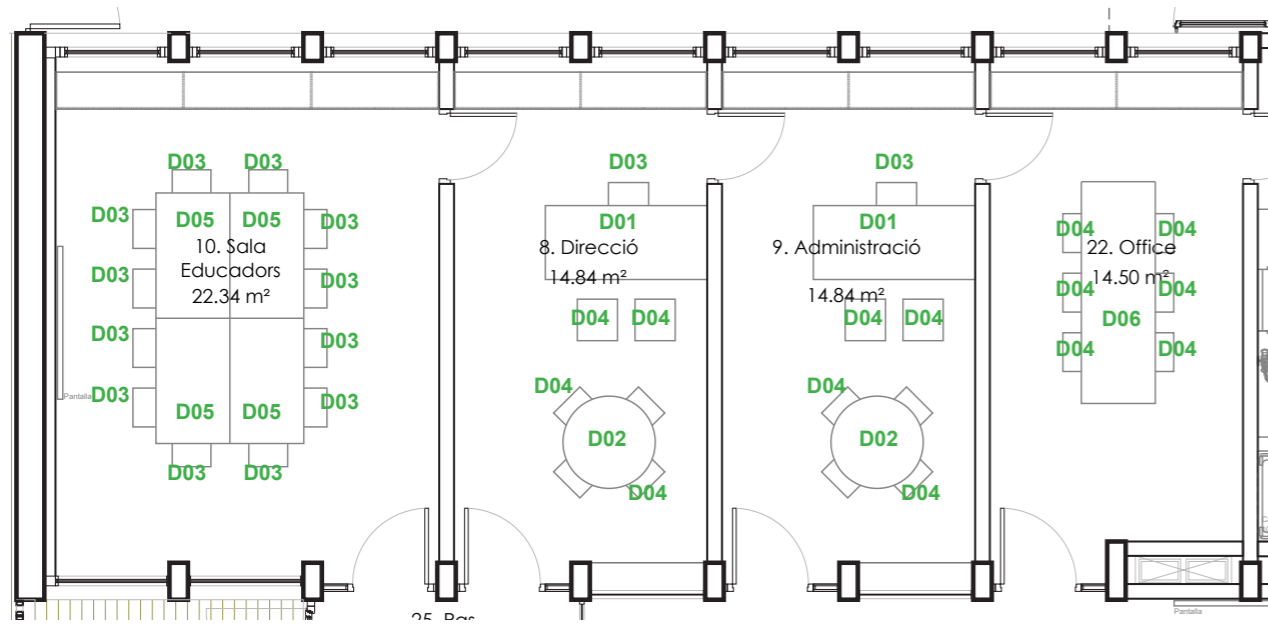

		Uds.	Preu unitari	Preu total
Despatxos i office				
D01	Taula direcció i administració 160 x 80 cm.	2	232,76 €	465,53 €
D02	Taula redona reunions 100 cm diàmetre.	2	199,21 €	398,41 €
D03	Cadira ergonòmica d'oficina amb suport lumbar.	14	84,25 €	1.179,53 €
D04	Cadires.	12	44,79 €	537,47 €
D05	Taula office 130 x 80 cm.	4	214,20 €	856,80 €
D06	Taula menjar 200 x 80 cm.	1	212,77 €	212,77 €
D07	Cadires office higienitzables model 1.6605 gris marca Hermex o equivalent.	8	31,33 €	250,64 €
D08	Prestatgeria en quadricula de 180x90x45cm.	2	233,12 €	466,24 €
D09	Armari baix de 90x45x145cm.	2	244,05 €	488,09 €

D01 Taula direcció i administració 160 x 80 cm.



Mides i materials

Taula Sèrie Total recta amb sobre fabricat en aglomerat de 25 mm de gruix amb recobriment de melamina per ambdues cares.
Cantell ABS de 2 mm.
Estructura fabricada en tub d'acer de 60x60x1,5 mm. Acabat amb pintura epoxi.
Sistema d'ancoratge en fosa d'alumini.
Travessers tubulars d'acer de 40x30 mm per a una màxima comoditat.

160 x 80 cm

Quantitat

2 unitats

Ubicació

Direcció i administració

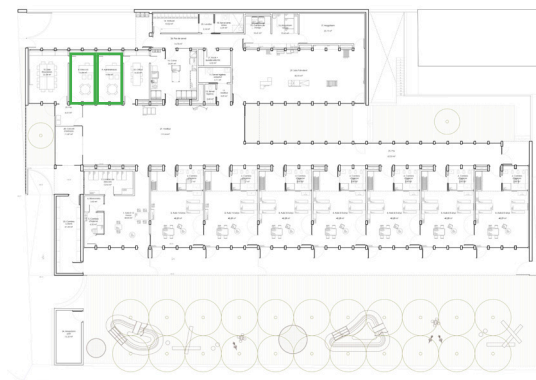

D02 Taula redona reunions 100 cm diàmetre.



Mides i materials

Taula de reunions redona amb sobre de 100 cm de diàmetre fabricat en melamina de 25 mm i cantell de PVC.
Pota metàl·lica rodona fabricada en acer de 2 mm, pintada en gris mat o blanc.

Quantitat

2 unitats

Ubicació

Direcció i administració



D03 Cadira ergonòmica d'oficina amb suport lumbar.



Mides i materials

Cadira d'oficina executiva amb encoixinat de malla d'alta densitat i teixit de xarxa transpirable. Els reposabraços són reclinables a 90° i disposen d'un encoixinat suau per a més comoditat. La cadira és giratòria, amb una base de resina blanca anti-xoc equipada amb cinc rodes resistents a les ratllades. Inclou suport lumbar ajustable mitjançant una empenyadura a pressió. Tant l'alçada com el respall són regulables i oscil·lants gràcies a palanques específiques. El pistó és cromat i funciona amb gas. El disseny és ergonòmic, pensat per oferir confort durant llargues jornades de treball.

Les mides són: seient de 52 x 58 cm, base amb diàmetre de 62 cm i mida total de 62 x 63 x 129 cm.

Quantitat

14 unitats

Ubicació

Direcció (1), administració (1) i sala educadors (10).

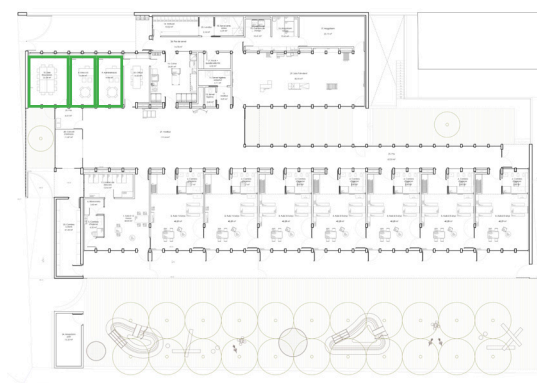

D04 Cadires.



Mides i materials

Es tracta d'un seient confortable fins i tot després de diverses hores d'ús, amb una construcció estable i un entapissat resistent. A més, és apilable.

L'estructura és de metall amb acabat en negre mat i disposa d'un suport de quatre potes.
El seient està entapissat en cuir sintètic fi (100 % poliuretà) i tant el seient com el respalller estan còmodament encoixinats.

Mesures aproximades: alçada de 83 cm, amplada de 53 cm, profunditat de 53 cm i alçada del seient de 44 cm. La capacitat màxima de càrrega és de 120 kg.

Quantitat

12 unitats

Ubicació

Direcció (6), administració (6).

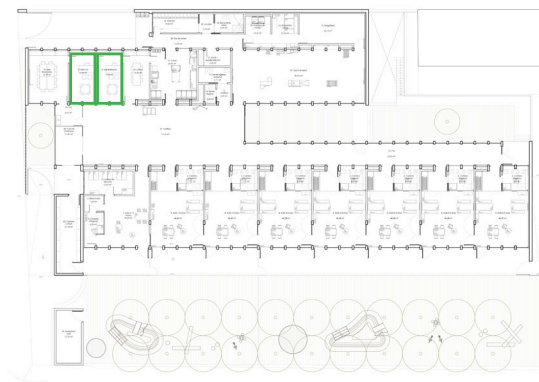

D05 Taula office 130 x 80 cm.



Mides i materials

Taula Sèrie Total recta amb sobre fabricat en aglomerat de 25 mm de gruix amb recobriment de melamina per ambdues cares.
Cantell ABS de 2 mm.
Estructura fabricada en tub d'acer de 60x60x1,5 mm. Acabat amb pintura epoxi.
Sistema d'ancoratge en fosa d'alumini.
Travessers tubulars d'acer de 40x30 mm per a una màxima comoditat.

130 x 80 cm

Quantitat

4 unitats

Ubicació

Sala educadors

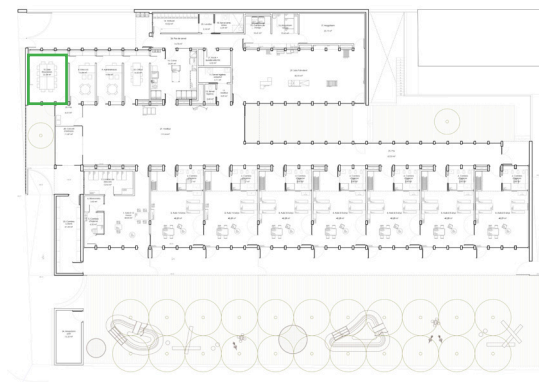

D06 Taula menjar 200 x 80 cm.



Mides i materials

Taula Sèrie Total recta amb sobre fabricat en aglomerat de 25 mm de gruix amb recobriment de melamina per ambdues cares.
Cantell ABS de 2 mm.
Estructura fabricada en tub d'acer de 60x60x1,5 mm. Acabat amb pintura epoxi.
Sistema d'ancoratge en fosa d'alumini.
Travessers tubulars d'acer de 40x30 mm per a una màxima comoditat.

200 x 80 cm

Quantitat

1 unitat

Ubicació

Office

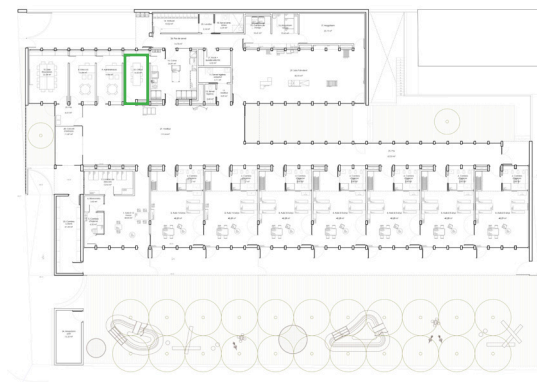

D07 Cadires office higienitzables model 1.6605 gris marca Hermex o equivalent.



Mides i materials

Cadira monocarcassa de polipropilè de color i ergonòmica.
Estructura de quatre potes de tub d'acer de 25 mm de diàmetre i 2 mm de gruix.
Acabat en epoxi.
Apilables fins a 5 unitats, per guardar-les còmodament i fàcilment.
Suporta un pes de fins a 108 kg.

Quantitat

8 unitats

Ubicació

Office.



D07 Prestatgeria en quadrícula de 180x90x45cm.



Mides i materials

Prestatgeria en quadrícula de fusta.

180 x 90 x 45 cm

Quantitat

2 unitats

Ubicació

Sala educadors

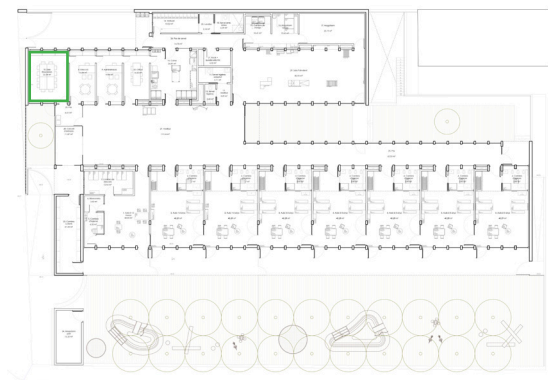

D08 Armari baix de 90x45x145cm.



Mides i materials

Armari baix de fusta.

90 x 45 x 145 cm

Quantitat

2 unitats

Ubicació

Direcció (1), administració (1).

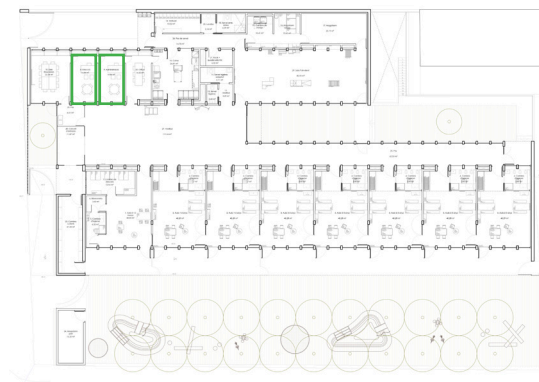

VESTUARI

Vestuari

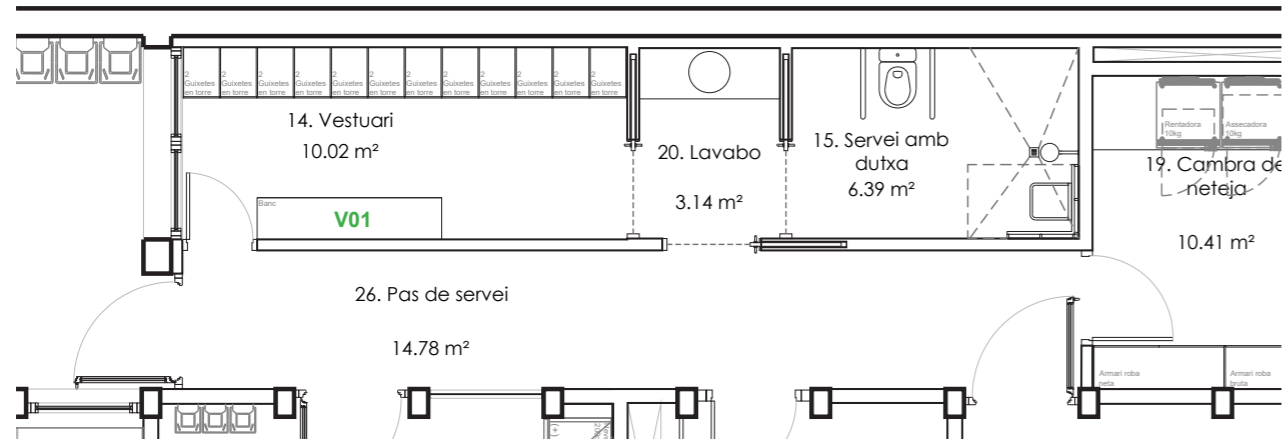

	Uds.	Preu unitari	Preu total
Vestuari			
V01 Banc vestuari.	1	106,39 €	106,39 €

V01 Banc vestuari.



Mides i materials

Estructura robusta de metall amb acabat en pintura epoxi grisa.
Lames de composite de PVC resistents.

40x200x40 cm

Quantitat

1 unitat

Ubicació

Vestuari



MAGATZEM - CAMBRA DE COTXETS

Magatzem - cambra de cotxets

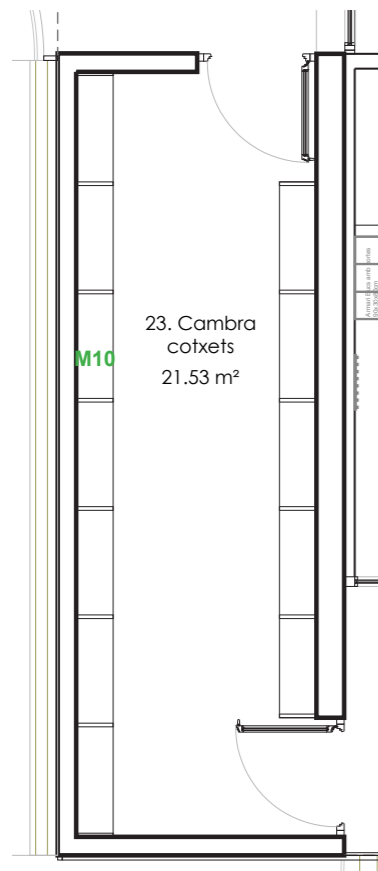

	Uds.	Preu unitari	Preu total
Magatzem - cambra de cotxets			
M10 Prestatgeria per a cotxets amb estructura metàl·lica amb tres prestatges de 150x150x60cm.	8	89,00 €	712,00 €

M10 Prestatgeria per a cotxets amb estructura metàl·lica amb tres prestatges de 150x150x60cm

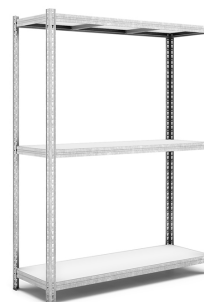

Mides i materials

Prestatgeria amb estructura metàl·lica amb tres prestatges per a col·locació de carrets.
150 x 150 x 60 cm

Quantitat

8 unitats

Ubicació

Cambrà de cotxets

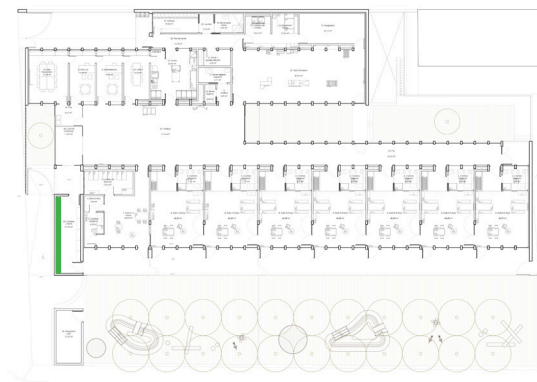

ESTORS

Estors

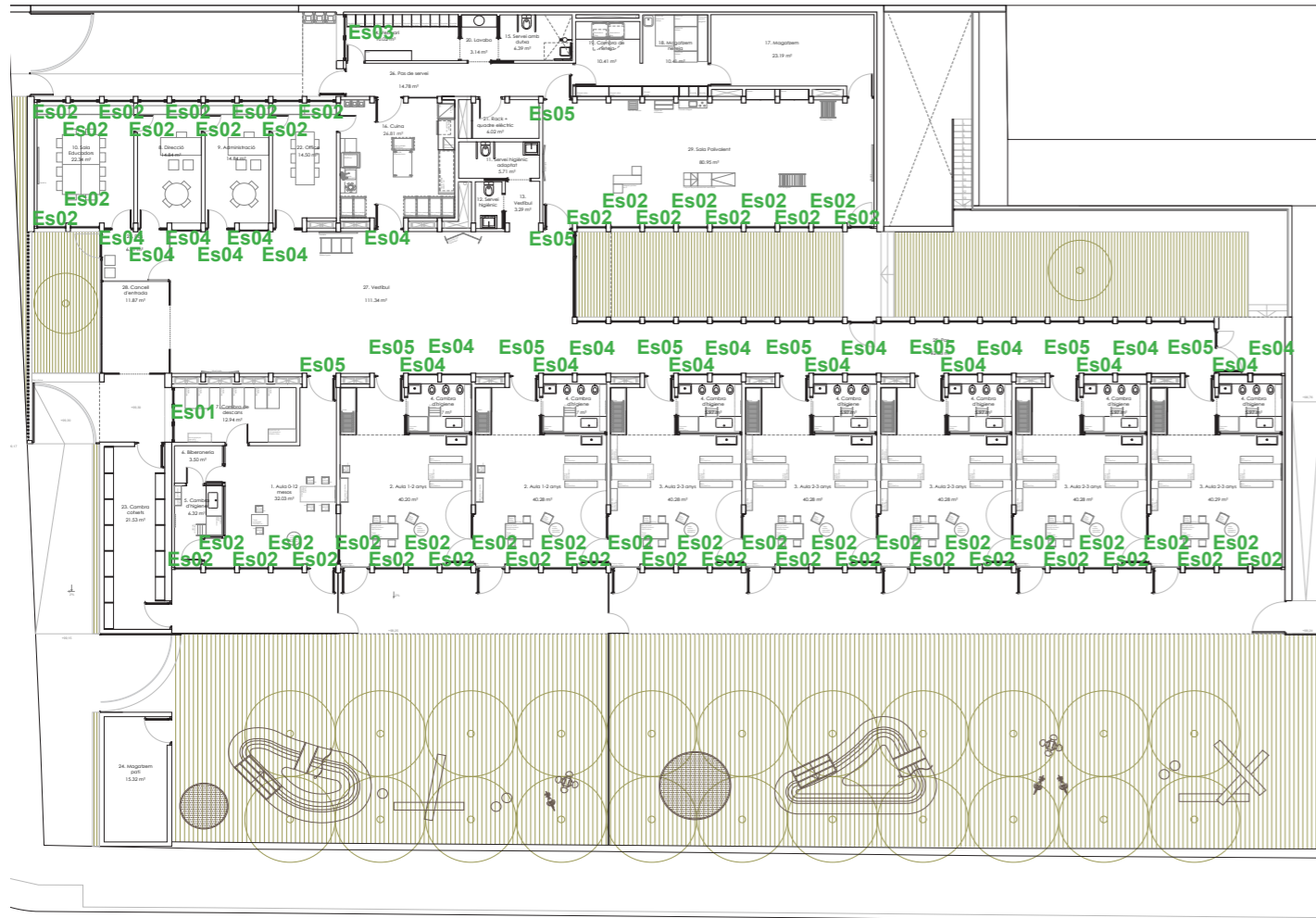

Estors

Tipus	Descripció	Quantitat	Preu Unitari (€)	Preu Total (€)
Es01	Estor enrolllable 2400mm ample i 600mm llarg. A definir en obra si els estors seran opacs o translúcids, segons les mostres presentades.	1	256,33 €	256,33 €
Es02	Estor enrolllable 1220mm ample i 2900mm llarg. A definir en obra si els estors seran opacs o translúcids, segons les mostres presentades.	53	321,30 €	17.028,90 €
Es03	Estor opac 2000mm ample i 600mm llarg. A definir en obra si els estors seran opacs o translúcids, segons les mostres presentades.	1	235,62 €	235,62 €
Es04	Vinil translúcid col·locat a la part inferior dels vidres de banys, cuina i despatxos que donen al corredor.	21	20,90 €	438,90 €
Es05	Vinil translúcid de 90x83cm col·locat a la part baixa de les portes de les aules i sala polivalent.	10	25,51 €	255,10 €

Es01 Estor enrotllable 2400mm ample i 600mm llarg. A definir en obra si els estors seran opacs o translúcids, segons les mostres presentades.



Mides i materials

Estor enrotllable manual amb accionament mitjançant cadena, enrotllament exterior i contrapès ocult de forma rodona.
A definir en obra si els estors seran opacs o translúcids, segons les mostres presentades.

240 x 60 cm

Quantitat

1 unitat

Ubicació

Cambrà de descans



Es02 Estor enrotllable 1220mm ample i 2900mm llarg. A definir en obra si els estors seran opacs o translúcids, segons les mostres presentades.



Mides i materials

Estor enrotllable manual amb accionament mitjançant cadena, enrotllament exterior i contrapès ocult de forma rodona.
A definir en obra si els estors seran opacs o translúcids, segons les mostres presentades.

122 x 290 cm

Quantitat

53 unitats

Ubicació

Aules, sala polivalent, despatxos i office

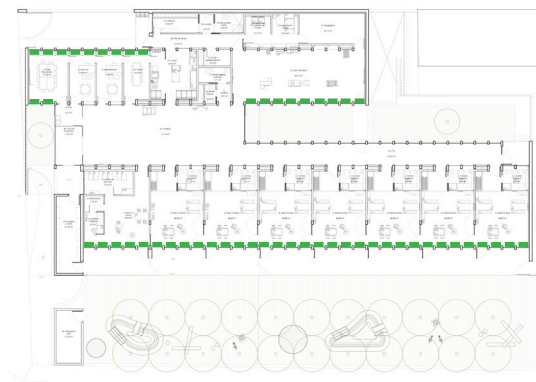

Es03 Estor opac 2000mm ample i 600mm llarg. A definir en obra si els estors seran opacs o translúcids, segons les mostres presentades.



Mides i materials

Estor enrotllable manual amb accionament mitjançant cadena, enrotllament exterior i contrapès ocult de forma rodona.
A definir en obra si els estors seran opacs o translúcids, segons les mostres presentades.

200 x 60 cm

Quantitat

1 unitat

Ubicació

Vestuari



Es04 Vinil translúcid col·locat a la part inferior dels vidres de banys, cuina i despatxos que donen al corredor.



Mides i materials

Vinil translúcid col·locat a la part inferior dels vidres de banys, cuina i despatxos que donen al corredor.
125 x 65 cm

Quantitat

21 unitats

Ubicació

Vestuari

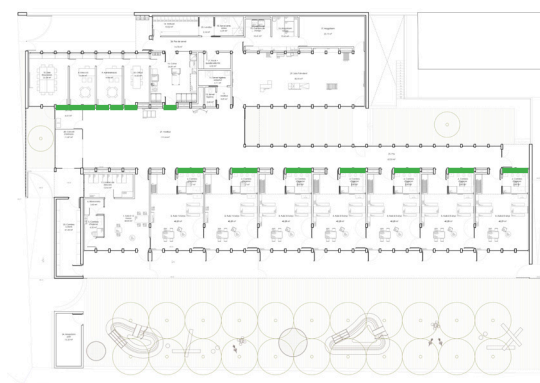

Es05 Vinil translúcid de 90x83cm col·locat a la part baixa de les portes de les aules i sala polivalent.



Mides i materials

Vinil translúcid col·locat a la part baixa de les portes de les aules i sala polivalent.
90 x 83cm

Quantitat

21 unitats

Ubicació

Vestuari

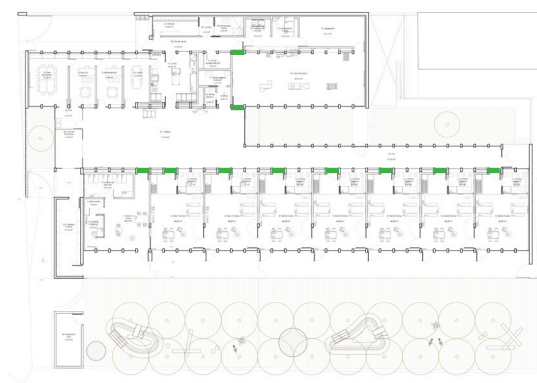

PATI

Pati



		Uds.	Preu unitari	Preu total
Pati				
Pa02	Conjunt de 14 troncs llargs i 17 troncs curts per joc d'equilibri.	2	1.725,02 €	3.450,05 €
Pa03	Rampa de fusta per lliscar.	3	109,96 €	329,87 €
Pa04	Rampa còncava – Sotrac o equivalent.	2	529,90 €	1.059,79 €
Pa05	Petit conjunt de troncs.	6	31,42 €	188,50 €
Pa06	Sorral rústic fet amb troncs sencers d'acacia d'uns 22 centímetres de diàmetre.	3	434,11 €	1.302,34 €
Pa07	Àgora de fusta de 10 travesses amb forma de T.	1	772,55 €	772,55 €
Pa08	Taula rectangular d'exterior 120x70x47 model M2002A/EXT marca Albero o equivalent.	3	226,48 €	679,44 €
Pa09	Bancs exteriors model M1021/ETX 115x30x27 marca Albero o equivalent.	6	126,09 €	756,55 €
Pa10	Caseta pati amagatall exterior model E3001 113x113x150 marca Albero o equivalent.	1	1.851,26 €	1.851,26 €
Pa11	Banc de jardí de fusta respatllet 160 cm.	2	194,24 €	388,49 €
Pa12	Paperera de reciclatge per exterior 3 fraccions.	2	491,23 €	982,46 €

Pa02 Conjunt de 14 troncs llargs i 17 troncs curts per joc d'equilibri.



Mides i materials

Aquest circuit és un conjunt de 14 troncs llargs i 17 troncs curts. Tots ells són d'acàcia i van pelats, polits i amb tractament d'oli.

També conegut com a Micado, aquesta estructura un repte natural que convida al moviment conscient i al joc lliure.

Els troncs d'acàcia són molt resistents i estan tractats i polits per estar a l'exterior.

Jugant-hi es treballa l'equilibri, la coordinació i la percepció del propi cos en l'espai, afavorint el desenvolupament psicomotor en un entorn natural i estimulant. Cada tronc és diferent, com cada infant: la irregularitat del material viu promou l'atenció, la concentració i l'autoconfiança. És un element obert, que s'adapta a múltiples usos i convida al joc cooperatiu, a l'aventura i a la imaginació.

14 troncs de diàmetre 14-16 cm i llarg de 2,00 a 2,50mt i 17 troncs curts de diàmetre 14-16 cm i llarg de 30 a 50cm.

Quantitat

2 unitats

Ubicació

Pati

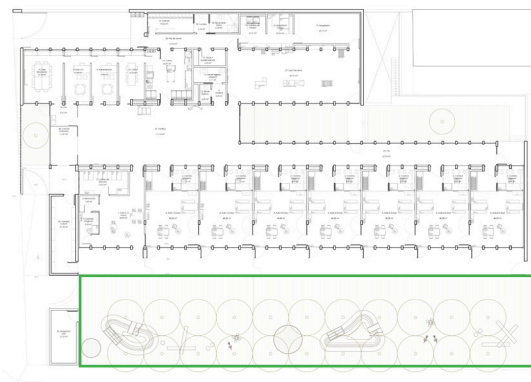

Pa03 Rampa de fusta per lliscar.



Mides i materials

Estructura de fusta feta a mida per generar desnivells, joc i gaudi al pati escolar.

Mides
40/45 x 120cm

Quantitat

3 unitats

Ubicació

Pati



Pa04 Rampa còncava – Sotracs o equivalent.



Mides i materials

La fusta està tractada i polida per garantir resistència i durabilitat a l'exterior, sense perdre la seva textura càlida i natural.

Mides
135 x 84 x 20 cm

Quantitat

2 unitats

Ubicació

Pati



Pa05 Petit conjunt de troncs.



Mides i materials

Petit conjunt de troncs d'acàcia, tallats de diferents mides per a l'articulació de l'espai, amb els caps arrodonits per a múltiples propostes de joc a l'exterior, per a l'articulació de l'espai i el joc lliure.

Mides

14, 20 i 30 cm (alçada) x 12-18 cm de Ø

Quantitat

6 unitats

Ubicació

Pati



Pa06 Sorral rústic fet amb troncs sencers d'acàcia d'uns 22 centímetres de diàmetre.



Mides i materials

Un sorral generós, sòlid i durador, construït amb fusta d'acàcia. La proposta del sorral possibilita l'experimentació primària i dona eines constructives creatives. El contacte amb la sorra desperta els sentits a través del tacte i permet referenciar els materials i volums comparativament.

4 Troncs horitzontals de 230cm

4 Troncs verticals 40cm

3 Troncs per triangle de 60 cm

No inclou la sorra.

Mides

2'7 x 2'7 metres. Alçada: 24cm

Quantitat

3 unitats

Ubicació

Pati

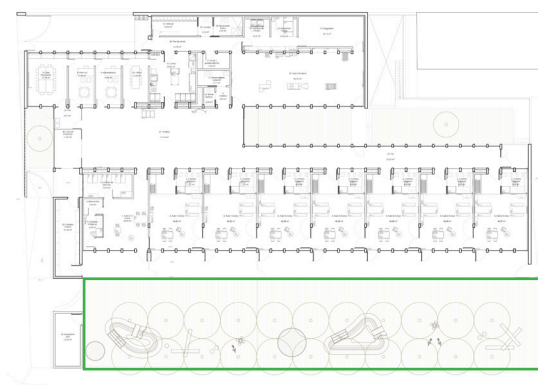

Pa07 Àgora de fusta de 10 travesses amb forma de T.



Mides i materials

Es compon de 14 travesses ecològiques col·locades, en diferents alçades i en forma de L.
Les travesses són ecològiques, fan 2,5 m d'allargada i vénen amb les cantonades romes i tractades per exterior.

Travessa de fusta de pi tractada per exterior

Mides
2,5 x 2,5 m

Quantitat

1 unitats

Ubicació

Pati



Pa08 Taula rectangular d'exterior 120x70x47 model M2002A/EXT marca Albero o equivalent.



Mides i materials

Estructura de fusta pi massís tractada a l'autoclaui.
Potes i marc perimetral amb encaix amb caixa i metxa.
Acabat amb oli biològic.
Sobre fabricat en tauler de contraplacat fenòlic per exterior.
Tots els cantells i arestes arrodonits.
Mides
120 x 70 x 47 cm

Quantitat

3 unitats

Ubicació

Pati



Pa09 Bancs exteriors model M1021/ETX 115x30x27 marca Albera o equivalent.



Mides i materials

Estructura de fusta pi massís tractada a l'autoclaui.
Potes rectangulars molt robustes amb travesser inferior.
Acabat amb oli biològic.
Sobre de tauler de contraplacat fenòlic per exterior.
Tots els cantells i arestes arrodonits.

Mides

115 x 30 x 27 cm

Quantitat

6 unitats

Ubicació

Pati



Pa10 Caseta pati amagatall exterior model E3001 113x113x150 marca Albera o equivalent.



Mides i materials

Caseta rectangular amb porta d'entrada, finestra lateral i finestra rodona baixa per accés des del darrera. Banc de fusta a l'interior. Teulada a dues aigües. Aquesta caseta proporciona un espai per a joc simbòlic i també és útil com a espai de trobada. Fabricat amb fusta de pi massís tractat a l'autoclau per a ús en exteriors i tauler de contraplacat fenòlic per exterior. Acabat amb oli biològic.

Mides
113 x 113 x 150cm

Quantitat

1 unitats

Ubicació

Pati

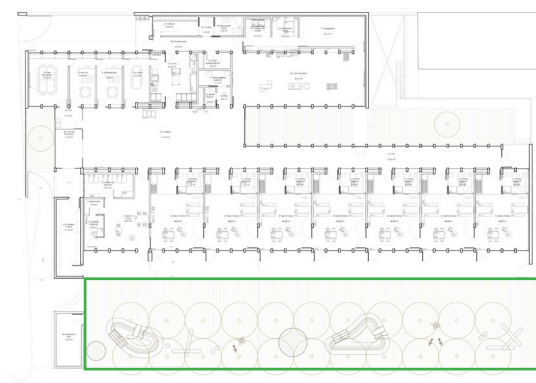

Pa11 Banc de jardí de fusta respatller 160 cm.



Mides i materials

Banc de fusta de cirerer tractada per a exterior.

Mides
160 x 41 cm

Quantitat

2 unitats

Ubicació

Pati

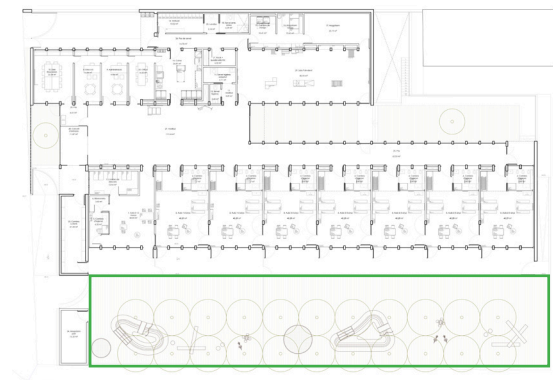

Pa12 Paperera de reciclaatge per exterior 3 fraccions.



Mides i materials

Papereres de fusta per reciclatge Cubic. Papereres de 3 cossos, que permeten crear agrupacions per a recollida selectiva. Disposen de portes frontals i estan adaptades per contenidors homologats de 240lit. Opcionalment disposen de diferents tipus de tapes superiors i pot servir-se totalment muntada.

Quantitat

2 unitats

Ubicació

Pati

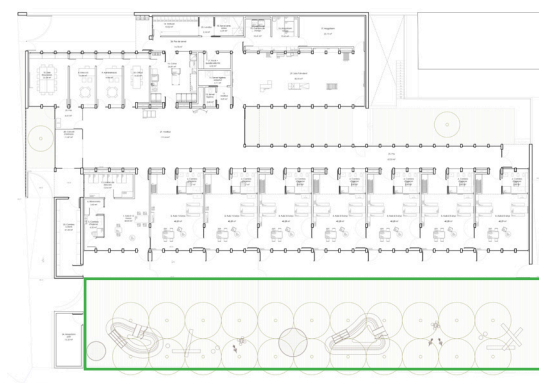

VESTÍBUL

Vestíbul

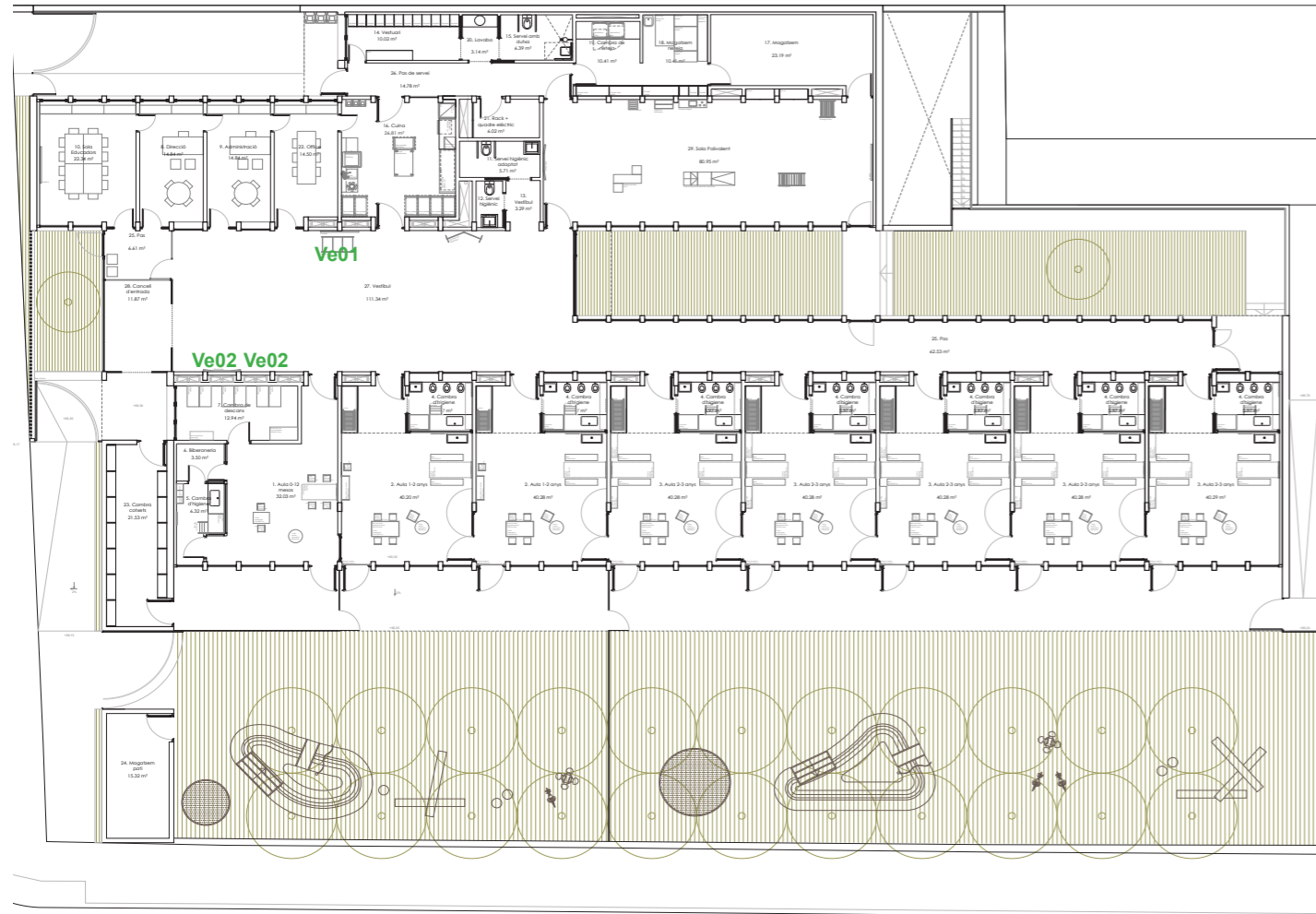

	Uds.	Preu unitari	Preu total
Vestíbul			
Ve01 Set de 4 prestatgeries per llibres infantils marca Divit model AB16 de fusta amb 6 nivells o equivalent.	1	314,15 €	314,15 €
Ve02 Banc lineal.	2	515,37 €	1.030,73 €

Ve01 Set de 4 prestatgeries per llibres infantils marca Divit model AB16 de fusta amb 6 nivells o equivalent.



Mides i materials

Conjunt compost per 4 prestatgeries infantils amb 6 nivells per guardar llibres.

Prestatgeria infantil de fusta.

L'estructura oberta de la prestatgeria permet als nens accedir fàcilment als seus llibres preferits.

Prestatgeria amb 6 nivells per a llibres, quaderns, revistes i petits objectes decoratius.

Mides

60 x 10 x 172 cm

Quantitat

1 unitats

Ubicació

Vestíbul

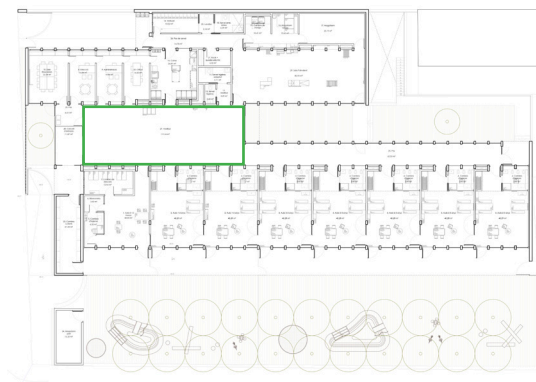

Ve02 Banc lineal



Mides i materials

Banc lineal de fusta

Mides
160 x 40 cm

Quantitat

2 unitats

Ubicació

Vestíbul



PRESSUPOST

	Uds.	Preu unitari	Preu total
Sala Polivalent			
Sp01	2	414,08 €	828,17 €
Sp02	2	166,25 €	332,51 €
Sp03	1	361,57 €	361,57 €
Sp04	1	677,62 €	677,62 €
Sp05	2	507,98 €	1.015,95 €
Sp06	2	459,53 €	919,06 €
Sp07	3	710,54 €	2.131,61 €
Sp08	2	644,78 €	1.289,56 €
Sp09	3	236,80 €	710,39 €
Sp10	1	510,76 €	510,76 €

	Uds.	Preu unitari	Preu total
Estança i2 2-3 anys			
Ei201	20	122,52 €	2.450,45 €
Ei202	20	299,52 €	5.990,46 €
Ei203	5	459,82 €	2.299,08 €
Ei204	5	250,33 €	1.251,64 €
Ei205	10	681,26 €	6.812,63 €
Ei206	10	149,40 €	1.494,05 €
Ei207	5	103,96 €	519,79 €
Ei208	5	328,40 €	1.642,02 €
Ei209	5	1.003,96 €	5.019,78 €
Ei210	5	468,28 €	2.341,38 €
Ei211	5	297,95 €	1.489,76 €
Ei212	5	448,00 €	2.240,00 €
Ei213	20	105,28 €	2.105,59 €
Ei214	10	193,82 €	1.938,15 €
Ei215	5	878,79 €	4.393,96 €
Ei216	5	371,89 €	1.859,43 €
Ei217	5	286,71 €	1.433,53 €
Ei218	5	211,67 €	1.058,33 €
Ei219	5	261,47 €	1.307,33 €
Ei220	100	31,34 €	3.134,46 €

	Uds.	Preu unitari	Preu total
Estança i1 1-2 anys			
Ei101	10	85,32 €	853,23 €
Ei102	4	299,52 €	1.198,09 €
Ei103	2	459,82 €	919,63 €
Ei104	2	250,33 €	500,66 €
Ei105	2	681,26 €	1.362,53 €
Ei106	4	149,40 €	597,62 €
Ei107	2	103,96 €	207,92 €
Ei108	2	328,40 €	656,81 €
Ei109	2	1.003,96 €	2.007,91 €
Ei110	2	964,58 €	1.929,16 €
Ei111	2	468,28 €	936,55 €
Ei112	2	297,95 €	595,90 €
Ei113	2	306,95 €	613,90 €
Ei114	2	119,84 €	239,69 €
Ei115	4	83,18 €	332,72 €
Ei116	4	94,32 €	377,28 €
Ei117	2	211,67 €	423,33 €
Ei118	2	878,79 €	1.757,58 €
Ei119	2	286,71 €	573,41 €
Ei120	2	211,67 €	423,33 €
Ei121	2	261,47 €	522,93 €

Ei122	Tapa wàter model M8041 marca Albera o equivalent.	6	251,47 €	1.508,82 €
Ei123	Llitet apilable.	26	31,34 €	814,96 €

		Uds.	Preu unitari	Preu total
Estança i0 0-1 anys				
Ei001	Cadireta tres postures model M1011 marca Albera o equivalent.	6	85,32 €	511,94 €
Ei002	Taula abatible model M2011/00 marca Albera o equivalent.	1	651,24 €	651,24 €
Ei003	Taula rectangular petita model M2003B/00 marca Albera o equivalent. Cadira baixa per educadora amb respatllet i rodes model Z2035 marca Albera o equivalent.	1	383,20 €	383,20 €
Ei004	Butaca de vímet model Z2040 marca Albera o equivalent.	2	149,40 €	298,81 €
Ei005	Taula camilla de bedoll model M2025 marca Albera o equivalent.	1	101,75 €	101,75 €
Ei006	Prestatgeria alta amb portes model M3003 marca Albera o equivalent.	1	328,40 €	328,40 €
Ei007	Taulell divisor model M3022 marca Albera o equivalent.	1	1.003,96 €	1.003,96 €
Ei008	Prestatgeria 3 nivells model M3006A marca Albera o equivalent.	1	488,45 €	488,45 €
Ei009	Barana exterior guillotina model E7011 marca Albera o equivalent.	1	468,28 €	468,28 €
Ei010	Mirall 100x80 model M4022 marca Albera o equivalent.	1	297,95 €	297,95 €
Ei011	Barra d'alçar-se 110cm model M4025A marca Albera o equivalent.	1	306,95 €	306,95 €
Ei012	Penjador doble amb prestatge (8) tipus M5001/8 d'Albera o equivalent	1	119,84 €	119,84 €
Ei013	Penjador senzill, pom petit (tovalloles) tipus M5005/8 d'Albera o equivalent	1	246,79 €	246,79 €
Ei014	Armari bucs sense portes (4x2) model M6013/4x2 marca Albera o equivalent.	2	94,32 €	188,64 €
Ei015	Armari bucs amb portes (3x3) model M6015/3x3 marca Albera o equivalent.	2	409,19 €	818,39 €
Ei016	Biberoneria model M6031 marca Albera o equivalent, inclosos els treballs de fontaneria i lampisteria.	1	562,85 €	562,85 €
Ei017	Canviador model Pikler M8061 marca Albera o equivalent.	1	3.058,31 €	3.058,31 €
Ei018	Escaleta taula de canvi, 3 graons model M8051 marca Albera o equivalent.	1	286,71 €	286,71 €
Ei019	Mirall sobre-pica inclinat model M4023 marca Albera o equivalent.	1	211,67 €	211,67 €
Ei020	Matalàs de relaxació model Z4131 marca Albera o equivalent.	1	261,47 €	261,47 €
Ei021	Llençol per matalàs de relaxació model Z4231 marca Albera o equivalent.	1	135,91 €	135,91 €
Ei022	Matalàs de bressol model Z4110 marca Albera o equivalent.	1	58,30 €	58,30 €
Ei023	Armari baix per matalassos 120x60x130 model M7059 marca Albera o equivalent.	8	44,48 €	355,86 €
Ei024	Armari penjat a la paret per roba de llit 100x40x80 model M7052 marca Albera o equivalent.	1	1.146,58 €	1.146,58 €
Ei025		1	755,70 €	755,70 €

		Uds.	Preu unitari	Preu total
Cuina				
Cu01	Frigorífic 1 porta de 693 x 2067 mm model APS-701 HC o equivalent.	1	1.237,50 €	1.237,50 €
Cu02	Congelador de 626 x 600 x 850 mm model ANS-251 o equivalent. Taula d'entrada a rentaplats de cúpula a mesura marca cuinox model	1	531,29 €	531,29 €
Cu03	AMD137M de 1200 x 750 x 850 mm o equivalent.	1	749,20 €	749,20 €
Cu04	Rentaplats de cúpula de 665 x 760 x 1400 (1900) mm model GS-83 M o equivalent. Taula d'eixida de rentaplats de cúpula a mesura model MSAL marca Cuinox de	1	3.031,79 €	3.031,79 €
Cu05	700 x 750 x 850 mm o equivalent.	1	384,85 €	384,85 €
Cu06	Carret de menjar de 3 estants de 995 x 595 x 950 mm model F0260405 o equivalent.	7	305,88 €	2.141,14 €
Cu07	Cubs de brossa 3 compartiments.	1	370,23 €	370,23 €
Cu08	Aixeta dutxa d'aigua freda/calenta amb cany intermig.	1	205,42 €	205,42 €
Cu09	Taula de treball mural - a mida marca CUINOX o equivalent.	1	406,34 €	406,34 €
Cu10	Taula calenta mural model IDNC3720 o equivalent.	1	1.583,37 €	1.583,37 €
Cu11	Microones amb grill 25 litres model MWO-2525 o equivalent.	2	137,94 €	275,89 €
Cu12	Taula de treball central model AMD128C marca Cuinox o equivalent.	1	410,84 €	410,84 €
Cu13	Sistema de condensació de vapors i recuperador d'energia per rentaplats.	1	917,13 €	917,13 €

		Uds.	Preu unitari	Preu total
Cambrà de neteja				
N01	Rentadora professional alta velocitat 10-11 kG elèctrica model WG-11 de 686 x 767 x 983 mm o equivalent.	1	1.674,33 €	1.674,33 €
N02	Assecadora professional alta velocitat 10-11 kG elèctrica model DG-11 de 686 x 767 x 983 mm o equivalent.	1	1.087,07 €	1.087,07 €

		Uds.	Preu unitari	Preu total
Despatxos i office				
D01	Taula direcció i administració 160 x 80 cm.	2	232,76 €	465,53 €
D02	Taula redona reunions 100 cm diàmetre.	2	199,21 €	398,41 €
D03	Cadira ergonòmica d'oficina amb suport lumbar.	14	84,25 €	1.179,53 €
D04	Cadires.	12	44,79 €	537,47 €
D05	Taula office 130 x 80 cm.	4	214,20 €	856,80 €
D06	Taula menjar 200 x 80 cm.	1	212,77 €	212,77 €

D07	Cadires office higienitzables model 1.6605 gris marca Hermex o equivalent.	8	31,33 €	250,64 €
D08	Prestatgeria en quadrícula de 180x90x45cm.	2	233,12 €	466,24 €
D09	Armari baix de 90x45x145cm.	2	244,05 €	488,09 €

Uds. Preu unitari Preu total

Vestuari

V01	Banc vestuari.	1	106,39 €	106,39 €
-----	----------------	---	----------	----------

Uds. Preu unitari Preu total

Magatzem - cambra de cotxets

M10	Prestatgeria per a cotxets amb estructura metàl·lica amb tres prestatges de 150x150x60cm.	8	89,00 €	712,00 €
-----	---	---	---------	----------

Uds. Preu unitari Preu total

Estors

Es01	Estor enrotllable 2400mm ample i 600mm llarg. A definir en obra si els estors seran opacs o translúcids, segons les mostres presentades.	1	256,33 €	256,33 €
Es02	Estor enrotllable 1220mm ample i 2900mm llarg. A definir en obra si els estors seran opacs o translúcids, segons les mostres presentades.	53	321,30 €	17.028,90 €
Es03	Estor opac 2000mm ample i 600mm llarg. A definir en obra si els estors seran opacs o translúcids, segons les mostres presentades.	1	235,62 €	235,62 €
Es04	Vinil translúcid col·locat a la part inferior dels vidres de banys, cuina i despatxos que donen al corredor.	21	20,90 €	438,90 €
Es05	Vinil translúcid de 90x83cm col·locat a la part baixa de les portes de les aules i sala polivalent.	10	25,51 €	255,10 €

Uds. Preu unitari Preu total

Pati

Pa02	Conjunt de 14 troncs llargs i 17 troncs curts per joc d'equilibri.	2	1.725,02 €	3.450,05 €
Pa03	Rampa de fusta per lliscar.	3	109,96 €	329,87 €
Pa04	Rampa còncaua – Sotrac o equivalent.	2	529,90 €	1.059,79 €
Pa05	Petit conjunt de troncs.	6	31,42 €	188,50 €
Pa06	Sorral rústic fet amb troncs sencers d'acacia d'uns 22 centímetres de diàmetre.	3	434,11 €	1.302,34 €
Pa07	Àgora de fusta de 10 travesses amb forma de T.	1	772,55 €	772,55 €
Pa08	Taula rectangular d'exterior 120x70x47 model M2002A/EXT marca Albero o equivalent.	3	226,48 €	679,44 €
Pa09	Bancs exteriors model M1021/ETX 115x30x27 marca Albero o equivalent.	6	126,09 €	756,55 €
Pa10	Caseta pati amagatall exterior model E3001 113x113x150 marca Albero o equivalent.	1	1.851,26 €	1.851,26 €
Pa 11	Banc de jardí de fusta respatller 160 cm.	2	194,24 €	388,49 €
Pa12	Paperera de reciclaatge per exterior 3 fraccions.	2	491,23 €	982,46 €

Uds. Preu unitari Preu total

Vestíbul

Ve01	Set de 4 prestatgeries per llibres infantils marca Divit model AB16 de fusta amb 6 nivells o equivalent.	1	314,15 €	314,15 €
Ve02	Banc lineal.	2	515,37 €	1.030,73 €

*Els preus queden pendents de revisió per part de l'òrgan de contractació.

Pressupost d'Execució Material		143.962,18 €
IVA	21%	30.232,06 €
Preu Base de Licitació (PBL)		174.194,24 €