

Ajuntament de Palau-Solità i Plegamans

Plec tècnic per al subministrament i instal·lació del sistema de clima de l'edifici de la prefectura de policia de Palau-Solità i Plegamans per substituir l'actual.

Passeig de la Carrerada, 51
08184 Palau-Solità i Plegamans. Barcelona

2026/03

- Memòria descriptiva
- Plànols
- Condicions generals
- Plec de prescripcions tècniques particulars
- Pressupost
- Bases de disseny i càlcul
- Esqueme elèctric
- Estudi bàsic de seguretat i salut
- Annexes

Per descarregar una còpia d'aquest document consulteu la següent pàgina web

Codi Segur de Validació	afc7818af6b14bf7a57b0bef32ad3cc7001
Uri de validació	https://www.registre.palauplegamans.cat:443/ABSIS/IDI/ARX/IDIARXABSASWeb/ASP/verificadorfirma.asp?nodeabisini=002
Metadades	Origen: Origen administració Estat d'elaboració: Original



Per descarregar una còpia d'aquest document consulteu la següent pàgina web		
Codi Segur de Validació	afc7818af6b14bf7a57b0bef32ad3cc7001	
Uri de validació	https://www.registre.palauplegamans.cat:443/ABSIS/IDI/ARX/IDIARXABSASWeb/ASP/verificadorfirma.asp?nodeabisini=002	
Metadades	Origen: Origen administració Estat d'elaboració: Original	

Empresa o equip redactor

Rifà Enginyers

Noms i cognoms del tècnic

Aleix Rifà Beltran

Dades de contacte

Telèfon: 600391846

Correu electrònic: aleix@rifaenginyers.com

Per descarregar una còpia d'aquest document consulteu la següent pàgina web

Codi Segur de Validació	afc7818af6b14bf7a57b0bef32ad3cc7001
Uri de validació	https://www.registre.palauplegamans.cat:443/ABSIS/IDI/ARX/IDIARXABSASWeb/ASP/verificadorfirma.asp?nodeabisini=002
Metadades	Origen: Origen administració Estat d'elaboració: Original



Per descarregar una còpia d'aquest document consulteu la següent pàgina web

Codi Segur de Validació	afc7818af6b14bf7a57b0bef32ad3cc7001
Uri de validació	https://www.registre.palauplegamans.cat:443/ABSIS/IDI/ARX/IDIARXABSASWeb/ASP/verificadorfirma.asp?nodeabisini=002
Metadades	Origen: Origen administració Estat d'elaboració: Original



Plec tècnic per al subministrament i instal·lació del sistema de clima de l'edifici de la prefectura de policia de Palau-Solità i Plegamans per substituir l'actual.

Passeig de la Carrerada, 51. 08184 Palau-Solità i Plegamans (Barcelona)

Març de 2026

ÍNDEX

1.	RESUM DEL PROJECTE	9
1.1.	Resum econòmic del pressupost	9
1.2.	Proposta de codi CPV i classificació del contractista	9
1.3.	Durada dels treballs	9
1.4.	Descripció del projecte	9
2.	INTRODUCCIÓ, OBJECTIUS I ABAST	11
2.1.	Introducció, objecte i exposició de motius	11
2.2.	Dades generals	12
2.3.	Abast del projecte	13
2.3.1.	Exclusió del sistema de ventilació de l'abast de la reforma	13
2.4.	Configuració de l'edifici i de la instal·lació tèrmica existent	13
3.	DESCRIPCIÓ DEL PROJECTE	14
3.1.	Sistema de climatització	14
3.1.1.	Descripció general del sistema de climatització	14
3.1.2.	Producció tèrmica	15
3.1.3.	Distribució frigorífica	16
3.1.4.	Aïllament de canonades	17
3.1.5.	Protecció de l'aïllament de canonades per l'exterior	17
3.1.6.	Unitats terminals interiors d'expansió directa	18
3.1.7.	Control de temperatures. Termòstats.	18
3.2.	Sistema de ventilació	18
3.3.	Electricitat	18
3.3.1.	Distribució de potència	19
3.3.2.	Canalitzacions	19
3.3.3.	Cablejat	19
3.4.	Xarxa de desguàs	19
3.5.	Protecció elèctrica	19
3.5.1.	Xarxa de terres	20
3.6.	Comptatge d'energia elèctrica consumida	20
3.7.	Obra civil i ajudes de paleta	20
3.7.1.	Descripció dels treballs a realitzar	20
3.7.2.	Treballs previs	20

Per descarregar una còpia d'aquest document consulteu la següent pàgina web

Codi Segur de Validació [afc7818af6b14bf7a57b0bef32ad3cc7001](https://www.registre.palauplegamans.cat:443/ABSIS/IDI/ARX/IDIARXABSAWeb/ASP/verificadorfirma.asp?nodeabisini=002)

Url de validació <https://www.registre.palauplegamans.cat:443/ABSIS/IDI/ARX/IDIARXABSAWeb/ASP/verificadorfirma.asp?nodeabisini=002>

Metadades Origen: Origen administració Estat d'elaboració: Original



3.7.3.	Obra civil	20
3.7.4.	Ajudes del ram de paleta	20
4.	ANÀLISIS CONSUM ENERGÈTIC, AMBIENTAL I ECONÒMIC	22
4.1.	Consums energètics abans i després de l'actuació	22
4.2.	Estalvi d'emissions de CO2 equivalent	24
4.3.	Anàlisi de costos energètics abans i després de l'actuació	24
5.	JUSTIFICACIÓ DEL COMPLIMENT DE LA NORMATIVA	25
5.1.	Normativa aplicable	25
6.	PROGRAMA DELS TREBALLS	26
7.	PLÀNOLS	28
8.	CONDICIONS GENERALS	30
8.1.	Abast del subministrament	32
8.2.	Especificacions	32
8.3.	Abast dels preus unitaris	33
8.4.	Coordinació amb altres industrials	34
8.5.	Garantia de subministrament i continuïtat de servei	34
8.6.	Proves, recepció, garanties	34
8.6.1.	Recepcions parcials	34
8.6.2.	Recepció	34
8.6.3.	Posada en servei	35
8.6.4.	Garantia, responsabilitats	35
9.	PLECS DE CONDICIONS TÈCNIQUES PARTICULARS	36
9.1.	Consideracions generals	38
9.2.	Equips de producció tèrmica	38
9.2.1.	Bombes de calor	38
9.2.2.	Unitats terminals	40
10.	PRESSUPOST	46
10.1.	Pressupost	47
10.2.	Full resum	48
11.	BASES DE DISSENY I CÀLCUL	49
11.1.	Climatització	51
11.1.1.	Característiques tèrmiques dels materials de tancament	51
11.1.2.	Condicions exteriors	51
11.1.3.	Condicions interiors	51
11.1.4.	Circuit hidràulic	51
11.1.5.	Conductes	51
11.1.6.	Difusió d'aire	51
11.2.	Desguàs de condensats	51
11.2.1.	Unitats de descàrrega / diàmetre mínim connexió	51



Rifà enginyers

11.2.2.	Baixants i ramals de sostre	51
11.2.3.	Col·lectors enterrats	51
11.3.	Fontaneria i circuit d'omplerta	52
11.3.1.	Cabals aigua sanitària (omplerta circuits)	52
11.3.2.	Pressió disponible mínima	52
11.3.3.	Tuberies aigua sanitària	52
11.4.	Cablejat de potència	52
11.4.1.	Caiguda de tensió	52
11.4.2.	Intensitats màximes admissibles	53
12.	ESTUDI BÀSIC DE SEGURETAT I SALUT	55
13.	ANNEX DE MATERIALS	57

Per descarregar una còpia d'aquest document consulteu la següent pàgina web

Codi Segur de Validació	afc7818af6b14bf7a57b0bef32ad3cc7001
Uri de validació	https://www.registre.palauplegamans.cat:443/ABSIS/IDI/ARX/IDIARXABSASWeb/ASP/verificadorfirma.asp?nodeabisini=002
Metadades	Origen: Origen administració Estat d'elaboració: Original



Ajuntament de Palau-Solità i Plegamans

Plec tècnic per al subministrament i instal·lació del sistema de clima de l'edifici de la prefectura de policia de Palau-Solità i Plegamans per substituir l'actual.

Passeig de la Carrerada, 51
08184 Palau-Solità i Plegamans. Barcelona

Memòria descriptiva

2026/03

Per descarregar una còpia d'aquest document consulteu la següent pàgina web		
Codi Segur de Validació	afc7818af6b14bf7a57b0bef32ad3cc7001	
Uri de validació	https://www.registre.palauplegamans.cat:443/ABSIS/IDI/ARX/IDIARXABSAWeb/ASP/verificadorfirma.asp?nodeabisini=002	
Metadades	Origen: Origen administració Estat d'elaboració: Original	

Plec tècnic per al subministrament i instal·lació del sistema de clima de l'edifici de la prefectura de policia de Palau-Solità i Plegamans per substituir l'actual.

Passeig de la Carrerada, 51. 08184 Palau-Solità i Plegamans (Barcelona)

Març de 2026

1. RESUM DEL PROJECTE

1.1. Resum econòmic del pressupost

Pressupost base de licitació. TOTAL:

Import net (PEC):	59.897,19 €
Import de l'IVA (21%):	12.578,40 €
Import total:	72.475,59 €

1.2. Proposta de codi CPV i classificació del contractista

CPV principal: 45331200-8 Treballs d'instal·lació de ventilació i aire condicionat.

1.3. Durada dels treballs

S'estima una durada efectiva total dels treballs de **10 setmanes**. Aquesta durada dependrà de la disponibilitat dels espais per treballs a l'interior del centre mentre s'hi desenvolupa activitat, i es pot veure afectada per la realització de treballs total o parcialment fora de l'horari que pot obligar a desenvolupar-los vespres, nits o cap de setmana.

1.4. Descripció del projecte

La finalitat del projecte és la substitució del sistema de climatització amb equip de producció tèrmica, que funciona mitjançant VRV amb gas R-410 que es troba al final de la seva vida útil, per uns nous equips de producció tèrmica i de les unitats terminals (unitats de conductes) de característiques equivalents, amb aprofitament dels circuits frigorífics existents, per a producció de fred i calor.

El consum elèctric del sistema de climatització es vincula a un autoconsum fotovoltaic existent en el propi edifici, en modalitat d'autoconsum individual amb compensació simplificada d'excedents.

En relació a les unitats interiors es disposa actualment de diverses unitats del tipus conductes, que alimenten diferents zones de l'equipament distribuïdes per les dues plantes de l'edifici.

Es preveu la substitució de les unitats terminals per equips compatibles amb els circuits frigorífics existents, mantenint el refrigerant actual R410a, però amb tecnologia invertir més moderna i eficient.

El projecte no contempla la substitució del circuit frigorífic, però sí la recuperació de refrigerant i reomplerta, així com la connexió frigorífica a les noves unitats interiors i exteriors.

El projecte no inclou la substitució dels elements de distribució ni difusió d'aire actuals, sinó que aquests en mantenen. Únicament la connexió a les noves unitats interiors.

Per descarregar una còpia d'aquest document consulteu la següent pàgina web

Codi Segur de Validació	afc7818af6b14bf7a57b0bef32ad3cc7001
Uri de validació	https://www.registre.palauplegamans.cat:443/ABSIS/IDI/ARX/IDIARXABSAWeb/ASP/verificadorfirma.asp?nodeabisini=002
Metadades	Origen: Origen administració Estat d'elaboració: Original



Per descarregar una còpia d'aquest document consulteu la següent pàgina web		
Codi Segur de Validació	afc7818af6b14bf7a57b0bef32ad3cc7001	
Uri de validació	https://www.registre.palauplegamans.cat:443/ABSIS/IDI/ARX/IDIARXABSASWeb/ASP/verificadorfirma.asp?nodeabisini=002	
Metadades	Origen: Origen administració Estat d'elaboració: Original	

2. INTRODUCCIÓ, OBJECTIUS I ABAST

2.1. Introducció, objecte i exposició de motius

L'edifici objecte del projecte és de propietat municipal de l'Ajuntament de Palau-Solità i Plegamans, situat al passeig de la Carradada, 51. Es tracta d'un edifici aïllat construït a l'any 2011 format per PB +1., amb referència cadastral número 1443509DG3014S0001IO. L'edifici es destina a prefectura de la policia local i jutjat de pau.

En relació a les instal·lacions, per la producció tèrmica es disposa actualment de una única unitat de climatització tipus bomba de calor aerotèrmica d'expansió directe de 40 kWf i 45 kWc nominals. Aquests equips és troben al final de la seva vida útil. Aquestes unitats exteriors estan situades a la coberta de l'edifici, sobre una bancada de formigó.

Per la distribució tèrmica interior es disposen d'unitats interiors per conductes per la climatització dels espais que conformen la comissaria.

L'objecte del projecte es la substitució dels equips de producció tèrmica, per nous equips de característiques i potència equivalents. L'objectiu de mantenir el gas R410a és poder mantenir els circuits frigorífics com a criteri de contenció econòmica. També s'inclou la substitució dels termòstats per uns de nous, amb major capacitat de programació

No s'inclou, però, sistema de control centralitzat de la climatització.

Per a la selecció dels equips de producció tèrmica es proposa un equip de potència equivalent a les actuals.

Per a la selecció de les unitats de conductes, es realitza la suma de potència nominal de les unitats terminals instal·lades i es busquen un equips equivalents o immediatament superiors, amb cabals d'aire similars, de tal manera que es puguin aprofitar els traçats de conductes de distribució d'aire de climatització existents.

Les unitats interiors existents, distribuïdes a les plantes primera i segona, corresponen principalment a equips de conductes de baixa silueta de la sèrie FXSQ del fabricant Daikin, amb potències compreses entre 2,2 kW i 3,6 kW en refrigeració.

La reforma preveu la substitució d'aquestes unitats per models equivalents de la gamma actual del mateix fabricant, mantenint la potència tèrmica instal·lada i la distribució existent, sense necessitat d'actuar sobre la xarxa de conductes.

La unitat exterior situada a coberta es substitueix per un equip equivalent de nova generació, amb la mateixa potència nominal (40 kW en refrigeració i 45 kW en calefacció), millorant les prestacions energètiques del sistema.

La relació d'equips es la següent:



Planta	Element	Tipologia	Ref.	Model actual	Unitats actuals	Pot. Fred actual	Pot. Calor actual	Model nou	Unitats noves	Pot. Fred nou (kW)	Pot. Calor nou (kW)
Planta coberta	Unitat exterior	VRV unitat exterior		Daikin RXYQ14PA	1	40,0	45,0	Daikin RXYQ14U	1	40,0	45,0
Planta baixa	Unitat interior	Conductes baixa silueta	A63	Daikin FXSQ63P7VEB	2	7,1	8,0	Daikin FXQ63A	2	7,1	8,0
Planta baixa	Unitat interior	Conductes baixa silueta	A40	Daikin FXSQ40P7VEB	1	4,5	5,0	Daikin FXQ40A	1	4,5	5,0
Planta baixa	Unitat interior	Conductes baixa silueta	A20	Daikin FXSQ20P7VEB	1	2,2	2,5	Daikin FXQ20A	1	2,2	2,5
Planta primera	Unitat interior	Conductes baixa silueta	A50	Daikin FXSQ50P7VEB	1	5,6	6,3	Daikin FXQ50A	1	5,6	6,3
Planta primera	Unitat interior	Conductes baixa silueta	A32	Daikin FXSQ32P7VEB	1	3,6	4,0	Daikin FXQ32A	1	3,6	4,0
Planta primera	Unitat interior	Conductes baixa silueta	A20	Daikin FXSQ20P7VEB	8	2,2	2,5	Daikin FXQ20A	8	2,2	2,5

El projecte no inclou la reforma dels conductes de distribució de l'aire de climatització dels espais ja climatitzats, sinó que s'adequarà la connexió de la nova unitat de conductes amb els conductes existents mitjançant una junta antivibratoria i part proporcional de conducte de llana mineral de 25mm de gruix.

El sistema es complementa amb la instal·lació d'un sistema de control centralitzat per la instal·lació de climatització on s'integren els diferents equips i sistemes per la consecució de la màxima eficiència i garantia de confort, que s'integra a el nou sistema d'automatització la gestió de l'edifici.

2.2. Dades generals

2.2.1.1. Titular de la instal·lació

Titular: Ajuntament de Palau-Solità i Plegamans
 N.I.F.: P0815500D
 Adreça: Plaça de la Vila 1. 08184 Palau-Solità i Plegamans. Barcelona

2.2.1.2. Emplaçament de la instal·lació

Nom equipament: Prefectura de la Policia Local
 Tipus d'equipament: Comissaria de la policia Local
 Adreça: Passeig de la Carrerada, 51. 0184 Palau-Solità i Plegamans
 Telèfon: 93 864 96 96
 Referència cadastral: 1443509DG3014S0001IO

2.2.1.3. Equip redactor del projecte

N.I.F.: 53123189J
 Adreça: Carrer Miramarges, 7 1er 5a. Vic
 Autor del projecte: Aleix Rifà Beltran
 Telèfon: 600391846
 Email: aleix@rifaenginyers.com



2.3. Abast del projecte

Aquest projecte inclou, a efectes de la corresponent licitació, les instal·lacions tècniques corresponents a la instal·lació de climatització de la prefectura de policia local de Palau-Solità i Plegamans.

En els punts següents es detallen les actuacions per a cadascun dels equipaments i recintes.

Concretament inclou les instal·lacions següents:

- Desmantellament de les instal·lacions actuals obsoletes i/o en desús
- Instal·lació exterior dels equips de producció tèrmica
- Distribució frigorífica (connexió a les unitats substituïdes)
- Instal·lació de les unitats interiors
- Formació de conductes i adequació de conductes existents a les noves unitats
- Connexió de desguassos de condensats a les noves unitats
- Distribució elèctrica i de comandament
- Instal·lacions auxiliars (connexions fontaneria, escomesa electricitat, telecomunicacions, etc.)
- Ajudes de paleta

No s'actua sobre la ventilació de l'edifici, ja que no és de l'abast de l'actuació ni és requeriment o condicionant del RITE en no actuar sobre subsistemes de climatització.

2.3.1. Exclusió del sistema de ventilació de l'abast de la reforma

D'acord amb el que estableix l'article 2.3 del RITE, l'actuació descrita en el present projecte no es considera una reforma de la instal·lació tèrmica a efectes d'aplicació dels requeriments associats a modificacions de dotació o incorporació de nous subsistemes, atès que es tracta d'una substitució i actualització tecnològica dels equips existents.

En aquest sentit, l'actuació es limita a la renovació dels equips de producció i distribució tèrmica (mantenint el mateix esquema funcional del sistema), sense incorporar nous subsistemes ni modificar els existents pel que fa a:

- dotació de terminals (mateix nombre d'unitats interiors),
- tipologia de terminals (unitats interiors de conductes),
- condicions de funcionament global del sistema i prestacions de servei.

Per tant, en no produir-se una modificació de la dotació ni una afectació sobre el sistema de ventilació associat a la instal·lació, no resulta exigible en el marc d'aquest projecte, i per tant, no es fa necessari, el requeriment de recuperació d'energia de l'aire de renovació, així com de l'exigència de ventilació mecànica. En cas de voler-se adoptar mesures correctores en aquest àmbit, formarien part d'un projecte específic a banda.

2.4. Configuració de l'edifici i de la instal·lació tèrmica existent

L'equipament objecte del projecte és la prefectura de policia de Palau-Solità i Plegamans, amb referència cadastral 1443509DG3014S0001IO, en una edificació aïllada de PB+1, destinada a la comissaria de policia.

La producció tèrmica es realitza mitjançant un equip d'expansió directa situat a la coberta de l'equipament i unitats de conductes situades a l'interior del cel ras.



3. DESCRIPCIÓ DEL PROJECTE

3.1. Sistema de climatització

3.1.1. Descripció general del sistema de climatització

La instal·lació de calefacció i refrigeració del recintes es dissenya d'acord amb les indicacions del CTE-DB-HE2 (Reglament d'Instal·lacions tèrmiques en els edificis).

Es contempla la retirada per substitució del sistema de climatització de l'edifici, incloent la retirada dels equips de producció tèrmica de coberta i de les unitats interiors. No s'inclou al projecte la substitució del elements de distribució i difusió d'aire.

La producció tèrmica s'aconsegueix mitjançant una unitat VRV d'expansió directa, múltiple, partida, tipus aerotèrmica, amb refrigerant, del tipus "inverter" amb vàlvula d'expansió de modulació electrònica amb modulació proporcional, a dos tubs. La unitat exterior es situa a la coberta de l'edifici, a l'emplaçament actual de la bomba de calor preexistent.

Les unitats exteriors, es disposen sobre suports antivibratoris a la bancada metàl·lica exterior de coberta existent.

Es manté la interconnexió frigorífica i elèctrica existent entre les unitats interiors i exteriors es fa a través del fals sostre, amb tub de Cu aïllat amb escuma elastomèrica segons RITE, làmina de barrera de vapor anticondensació i cablejat d'alimentació elèctrica i comunicació entre unitats segons especificacions del fabricant.

Tots els circuits frigorífics son a 2 tubs, tot calor o tot fred, segons el mode de funcionament de la primera unitat que demandi a l'arrencar el sistema.

Tots els equips que ho necessiten (bomba de calor, unitats terminals i recuperador) disposen de xarxa de drenatge de condensats contemplada en el preu unitari de connexió dels equips, amb bomba.

Es disposa d'unitats terminals tipus unitats de conductes. Totes elles incorporen bateria de fred i/o calor, valvuleria de connexió formada per vàlvula d'expansió, presa de pressió i regulació segons fabricant.

Pel que fa a la regulació de les temperatures i automatització de funcions de la climatització, encaminades al confort i a l'estalvi energètic, es disposa dels següents elements de camp per a regulació de temperatura ambient als recintes climatitzats:

- Termòstats individuals murals als recintes, amb possibilitat de regulació parcial de les condicions i horaris de funcionament
- No s'incorpora sistema de control centralitzat per a la climatització, per motius de contenció econòmica.

S'inclou en el preu unitari dels equips la omplerta del circuit refrigerant i l'impost sobre aquest.

Veure situació en plànols.

Per descarregar una còpia d'aquest document consulteu la següent pàgina web	
Codi Segur de Validació	afc7818af6b14bf7a57b0bef32ad3cc7001
Uri de validació	https://www.registre.palauplegamans.cat:443/ABSIS/IDI/ARX/IDIARXABSAWeb/ASP/verificadorfirma.asp?nodeabisini=002
Metadades	Origen: Origen administració Estat d'elaboració: Original



El replanteig de les dimensions i característiques de la bancada de suportació es farà d'acord amb les característiques dimensionals, de manteniment i distribució de pesos dels equips finalment instal·lats, en fase d'obra. Per a la definició de la bancada de projecte s'ha pres les dades dels equips tèrmics especificats i la bancada preexistent.

3.1.2. Producció tèrmica

Es proposa la instal·lació de diferents unitats de producció tèrmica, dividits en zones, com actualment, tipus bomba de calor, capaç d'alimentar tèrmicament la instal·lació interior de l'edifici. S'obtenen les càrregues tèrmiques dels annexes de càlcul del projecte executiu original de l'edifici, signat pels arquitectes Ivan Bercedo i Jordi Mestre, de l'estudi d'arquitectura Mizien.

La càrrega tèrmica és de **Fred: 28,21 kW ; Calor: 24,20 kW kWc**. Tot i que la selecció d'equips del propi projecte proposa 45 kWc ; 40 kWf, atenent, suposem, als marges de posta en marxa i simultaneïtat d'ús, etc

Es proposa la instal·lació d'una bomba de calor aerotèrmica de volum de refrigerant variable (VRV), amb capacitat suficient per satisfer la demanda de l'edifici. La selecció dels equips es fa amb la potència de demanda de refrigeració com a referència, tenint en compte els usos i la simultaneïtat de l'edifici.

L'actuació contempla la instal·lació de la nova bomba de calor a la coberta on actualment s'ubica l'equip de producció tèrmica existent, es tracta d'un equip autònom d'expansió directa i amb control electrònic de la velocitat Inverter amb vàlvula d'expansió de modulació electrònica amb modulació proporcional.

La bomba de calor es col·loca sobre la bancada de formigó existent, respectant les distàncies perimetrals recomanades pel fabricant.

La distribució frigorífica de les unitats VRV es resolen amb ramals de tubs de coure, derivadors i caixes de tall fins a les connexions de cada unitat terminal interior, tots ells existents, que es mantenen i únicament es connecten a les unitats que substitueixen a les anteriors.

Tots els circuits frigorífics seran a 2 tubs, tot calor o tot fred, segons el mode de funcionament de la primera unitat que demandi a l'arrencar el sistema.

Tots els equips que ho necessiten disposen de xarxa de drenatge de condensats contemplada en el preu unitari de connexió dels equips. A tal efecte es connecta la xarxa de condensats existent als nous equips

El preu del subministrament inclou els següents conceptes: transport, muntatge fins a emplaçament definitiu, instal·lació i connexionat elèctric i de control, programació i posta en marxa per part del servei tècnic oficial del proveïdor dels equips, formació al personal al càrrec de la instal·lació i al personal de manteniment.

S'inclou la part proporcional de tubs i accessoris per a la formació de la xarxa d'evacuació de condensats que sigui necessària.

Els equips a instal·lar son:

Per descarregar una còpia d'aquest document consulteu la següent pàgina web		
Codi Segur de Validació	afc7818af6b14bf7a57b0bef32ad3cc7001	
Uri de validació	https://www.registre.palauplegamans.cat:443/ABSIS/IDI/ARX/IDIARXABSAWeb/ASP/verificadorfirma.asp?nodeabisini=002	
Metadades	Origen: Origen administració Estat d'elaboració: Original	

Planta	Element	Tipus	Model nou	Fred nou (kW)	Calor nou (kW)
Coberta	Unitat exterior	VRV	Daikin RXYQ14U	40	45
Planta primera	Unitat interior	Conductes baixa silueta	Daikin FXSQ20A	2,2	2,5
Planta primera	Unitat interior	Conductes baixa silueta	Daikin FXSQ25A	2,8	3,2
Planta primera	Unitat interior	Conductes baixa silueta	Daikin FXSQ32A	3,6	4
Planta segona	Unitat interior	Conductes baixa silueta	Daikin FXSQ20A	2,2	2,5
Planta segona	Unitat interior	Conductes baixa silueta	Daikin FXSQ25A	2,8	3,2
Planta segona	Unitat interior	Conductes baixa silueta	Daikin FXSQ32A	3,6	4

La nova bomba de calor, que substitueix a l'anterior tindrà les següents característiques mínimes:

- Potència total de refrigeració, màxima: 40 kW o superior, a temperatura d'aire exterior de referència (35 °C)
- Potència total de calefacció, màxima: 45 kW o superior, a temperatura d'aire exterior de referència (7 °C)
- Refrigerant: R32 o equivalent de baix potencial d'escalfament global (GWP)
- Coeficient energètic mínim en refrigeració (SEER): 6,5 o superior
- Coeficient energètic mínim en calefacció (SCOP): 4,0 o superior
- Tipologia: Sistema inverter de cabal variable amb regulació contínua de capacitat
- Alimentació elèctrica: Trifàsica 400 V – 50 Hz
- Nivell de potència sonora màxim: 60 dB(A)
- Configuració: Compatible amb sistemes VRV amb múltiples unitats interiors i control centralitzat
- Recuperació de refrigerant i control de càrrega integrat
- Sistema amb control intel·ligent de capacitat mitjançant compressors inverter d'alta eficiència
- Regulació de cabal de refrigerant variable en funció de la demanda tèrmica real
- Sistema de control avançat amb possibilitat d'integració en BMS
- Optimització del funcionament a càrregues parcials per maximitzar l'eficiència estacional
- Reducció del nivell sonor mitjançant modes de funcionament nocturn

3.1.3. Distribució frigorífica

Els circuits primaris inclouen tots els elements de seguretat i mesura segons RITE.

Les bombes de calor VRV de climatització són a 2 tubs.

S'inclou en el preu unitari dels equips i distribució hidràulica tota la valvuleria de regulació necessària per a la gestió tècnica dels circuits.

S'aprofiten totes les canalitzacions frigorífiques, únicament s'adapten les connexions als nous equips de substitució.

Les canalitzacions de distribució frigorífica es faran amb tubs de coure soldat, aïllat amb escuma elastomèrica. Els trams a la intempèrie aniran amb aïllament tèrmic i recobriment de protecció mecànica exterior amb alumini o canal de planxa d'acer galvanitzat segons traçat.



Tots els trams de les canonades frigorífiques són de coure, pre-aïllades amb escuma elastomèrica de cel·la tancada i d'elevada resistència a la difusió de vapor d'aigua, tipus Armaflex, de entre 25 i 50mm de gruix en funció dels diàmetres de les canonades segons el que disposa la IT 1.4.2.1.2 amb coeficient de conductivitat tèrmica $<0,04\text{W/m}^2\text{K}$. Es protegiran els traçats exteriors de tuberia frigorífica i el seu aïllament amb coberta de protecció mecànica i contra els rajos U.V. mitjançant canaleta de PVC o d'acer galvanitzat, o en el seu defecte amb làmina d'alumini de recobriment.

La xarxa de canalització per alimentació i control s'executa aèria paral·lela a la distribució frigorífica, mitjançant safata metàl·lica amb coberta al trams exteriors i canal metàl·lica en els traçats per fals sostre o sostre.

Les connexions dels equips a les canonades es realitzaran de tal manera que entre la canonada i l'equip no es transmeti cap esforç o vibració. Així mateix, les connexions seran fàcilment desmuntables per facilitar les reparacions o substitucions.

En el replanteig d'obra, i previ a l'adquisició de les unitats d'acondicionament tèrmic, es comprovaran, segons el traçat definitiu i els obstacles a salvar, les distàncies reals de circuit frigorífic des de les unitats exteriors fins a les unitats interiors, i es verificarà que les distàncies reals de circuit frigorífic són admeses pels equips a instal·lar, calculant la reomplerta de refrigerant necessària addicional

En finalitzar l'actuació es completarà la càrrega de refrigerant necessària en els circuits frigorífics per garantir les pressions de treball exigides pel fabricant de l'equip. Aquesta càrrega addicional, en cas necessari està inclosa en el preu del subministrament de l'equip.

3.1.4. Aïllament de canonades

Aïllament de canonades segons RITE.

Per a traçats interiors:

Diàmetre exterior (mm)	Interior edificis (mm)
$D \leq 13$	10
$13 < D < 26$	15
$26 < D < 35$	20
$35 < D < 90$	30
$D > 90$	40

Per a traçats exteriors:

Diàmetre exterior (mm)	Exterior edificis (mm)
$D \leq 13$	15
$13 < D < 26$	20
$26 < D < 35$	25
$35 < D < 90$	40
$D > 90$	50

3.1.5. Protecció de l'aïllament de canonades per l'exterior

Els traçats exteriors de tubs frigorífics a la intempèrie discorren, en general, sempre sota canal protectora metàl·lica amb tapa, que allotja també la instal·lació elèctrica i de senyal feble sota tubs al seu interior, en general, per a protecció de l'aïllament contra la intempèrie. En cas de



petits ramals de connexió frigorífica entre la canal i els equips de producció es protegirà aquests amb coquilla de revestiment d'alumini.

3.1.6. Unitats terminals interiors d'expansió directa

Es disposa d'unitats terminals tipus unitats de conductes al cel ras de cada espai a climatitzar.

Totes elles incorporen bateria de fred i/o calor, valvuleria de connexió formada per vàlvula d'expansió, presa de pressió i regulació segons fabricant.

Especificacions tècniques segons fitxa tècnica de la unitat.

Cada sala disposa d'un termòstat programable mural, cablejat fins a la unitat terminal. Tot i el comandament mural, els paràmetres de confort de cada sala es fixen i limiten des del sistema de control centralitzat, amb autoritat sobre el termòstat mural.

3.1.7. Control de temperatures. Termòstats.

El control de temperatures es realitza individualment per a cada estança, amb termòstats murals, sense sistema de control centralitzat de la climatització.

Termòstats de cada estança amb pantalla tàctil de color a escollir per la DF, de dimensions 85x85mm (vàlid per a instal·lació en caixetí estàndard de mecanismes. Interconnexió entre unitat terminal i termòstat mitjançant canal superficial de PVC.

3.2. Sistema de ventilació

No és de l'àmbit de projecte, l'edifici ja disposa actualment de sistema de renovació d'aire mitjançant extractors de simple flux, que garanteixen la renovació de l'aire.

L'actuació no representa una modificació de sistemes o subsistemes que obligui a la seva adaptació al compliment del RITE actual

3.3. Electricitat

Es manté el sistema d'alimentació elèctrica actual, que simplement s'adapta a les noves connexions dels equips de substitució.

Qualsevol actuació sobre la instal·lació elèctrica es farà d'acord amb les indicacions del Reglament Electrotècnic de Baixa tensió i les seves Instruccions Tècniques, especialment en compliment de la ITC BT 28 per a establiments d'ús pública concurrència, per a l'alimentació dels nous equips de climatització.

Les unitats exteriors de climatització actuals, a substituir, ja disposen de cablejat d'alimentació elèctrica i proteccions corresponents al quadre de baixa tensió.

Igualment, les unitats interiors a substituir ja estan alimentades elèctricament. Aquestes unitats es situen en el mateix lloc que les noves, així que es preveu tornar-les a alimentar des dels circuits de potència existents, igualment, amb les petites extensions o ajustos de traçat de línies que siguin necessàries.



3.3.1. Distribució de potència

L'alimentació de les unitats de producció tèrmica i les unitats terminals es manté tal com està actualment des dels quadre general de planta primera.

3.3.2. Canalitzacions

Són existents i només es completen en les connexions a les noves unitats substituïdes.

Les línies de distribució des del quadre general o subquadres fins als equips a alimentar elèctricament es passen per safates preexistents, on se'n disposi, i en cas contrari aniran amb canal metàl·lica amb tapa, incloent tant les línies d'alimentació de subquadres, si s'escau pel traçat, com dels fancoils. Incorporarà també al seu interior, dins de tub o separador, les línies del bus de comunicació per a l'automatització dels fancoils i del sistema de control.

Sempre que sigui possible les safates i canalitzacions recorren per zones comuns de l'edifici.

Des de les safates fins als punts de consum s'utilitza tub de PVC rígid en els trams vistos o minicanal de PVC prèvia autorització del la DF.

En els trams a la intempèrie que allotgen cablejat o tub de climatització s'hi disposarà canal de PVC amb tapa o canal metàl·lica amb tapa.

Es canalitzarà els trams de cablejat necessaris per a la maniobra i alimentació del nou sistema de control.

Tots els trams vistos amb acabat pintat segons indicacions direcció facultativa, inclòs en el preu del subministrament.

3.3.3. Cablejat

La totalitat del cablejat de distribució serà l'especificat per a instal·lacions receptores.

D'acord amb la seva utilització, aquestes línies seran de coure, amb aïllament de tensió nominal 1.0KV, amb protecció mecànica (RZ1-K 0.6/1.0KV), lliure d'halògens i amb emissió de fums i opacitat reduïda.

Les seccions es calculen segons les regles de majoració de les intensitats nominals i de caiguda de tensió màximes, segons Reglamento Electrotécnico para Baja Tensión 842/2002.

Els resultats es llista en els full de càlcul adjunt i es representa en els esquemes.

3.4. Xarxa de desguàs

S'aprofita la xarxa de desguàs per la recollida de condensats preexistent per als nous equips climatització.

Aquells equips que no puguin evacuar per gravetat s'instal·laran amb una bomba de desguàs.

La xarxa de condensats que recorri vista anirà amb canal de PVC blanca.

3.5. Protecció elèctrica

El sistema de protecció elèctrica es dissenya d'acord amb les indicacions del REBT.



3.5.1. Xarxa de terres

Tots els equips alimentats elèctricament es connecten a la xarxa de terres preexistent a l'edifici, a tal efecte, totes les línies elèctriques incorporen cable de protecció. Les safates i canals metàl·liques que porten diverses línies es cablegen igualment amb conductor de protecció independent.

Es connectaran a aquesta xarxa tots els elements metàl·lics de les instal·lacions; tuberies, conductes, parts metàl·liques de carcasses d'equips, etc. fins a garantir la equipotencialitat a terra de totes les masses.

Totes les línies de protecció es porten fins a l'embarat del quadre d'alimentació, on s'uneixen a la xarxa existent a l'edifici.

Igualment, es revisarà la conductivitat de la presa de terra existent a l'edifici i es millorarà en cas que sigui deficient.

3.6. Comptatge d'energia elèctrica consumida

D'acord amb el RITE, atès que la potència nominal de la instal·lació tèrmica NO supera els 70 kW, no és necessària la instal·lació de comptadors d'energia elèctrica als equips de producció tèrmica.

3.7. Obra civil i ajudes de paleta

3.7.1. Descripció dels treballs a realitzar

Els treballs de paletoria continguts en aquest projecte corresponen a aquelles ajudes necessàries per a l'execució de les instal·lacions de climatització.

3.7.2. Treballs previs

Es faran els avisos pertinents als usuaris en general i als responsables de l'equipament en concret, i es coordinaran les tasques amb aquests per tal de minimitzar l'afectació al desenvolupament normal de l'activitat del centre. Es tancaran els espais de servitud d'obres durant el lapse de temps necessari per al correcte muntatge i instal·lació del conjunt.

3.7.3. Obra civil

No són necessaris treballs d'obra civil. La bancada d'obra existent a la coberta es manté i és apta per a la nova unitat exterior.

3.7.4. Ajudes del ram de paleta

Per a l'execució dels treballs seran necessaris els treballs de paletoria següents, que s'hauran de coordinar en el temps per al correcte desenvolupament coordinat de les diferents especialitats de l'obra.

Es realitzaran les ajudes de ram de paleta necessàries per al pas de canalitzacions de climatització, de desguàs, elèctriques i de comunicació a través dels diferents espais a actuar. Especialment, per als traçats i connexions de la xarxa de condensats als baixants existents, segons plànols.

Per descarregar una còpia d'aquest document consulteu la següent pàgina web	
Codi Segur de Validació	afc7818af6b14bf7a57b0bef32ad3cc7001
Uri de validació	https://www.registre.palauplegamans.cat:443/ABSIS/IDI/ARX/IDIARXABSAWeb/ASP/verificadorfirma.asp?nodeabisini=002
Metadades	Origen: Origen administració Estat d'elaboració: Original



Formació d'obertures en envans per a pas de les canonades de distribució frigorífica, alimentació elèctrica de les unitats interiors i cablejat de control i maniobra i posterior acabat d'obra i pintura.

Es repararan els passos de forjat de coberta mitjançant morter i pintura impermeabilitzant.

Qualsevol afectació en els acabats d'obra de l'edifici es restituirà amb el mateix acabat anterior.

S'actuarà en l'àmbit de la paleta i serralleria per a la dotació suficient d'elements de suportació dels equips interiors i exteriors, així com per als elements de distribució hidràulica i passos d'instal·lacions auxiliars.

Per descarregar una còpia d'aquest document consulteu la següent pàgina web		
Codi Segur de Validació	afc7818af6b14bf7a57b0bef32ad3cc7001	
Uri de validació	https://www.registre.palauplegamans.cat:443/ABSIS/IDI/ARX/IDIARXABSASWeb/ASP/verificadorfirma.asp?nodeabisini=002	
Metadades	Origen: Origen administració Estat d'elaboració: Original	

4. ANÀLISIS CONSUM ENERGÈTIC, AMBIENTAL I ECONÒMIC

Actualment l'equipament disposa d'una de climatització destinada a la producció tèrmica per calefacció i refrigeració, que es troben al final de la seva vida útil i com a resultat obté amb uns rendiments baixos. El projecte contempla la instal·lació de nous equipaments de producció tèrmica amb un millor rendiment que els equips actuals, produint-se així una reducció dels consums elèctrics i emissions de CO₂, en els següents punts es quantifiquen.

A continuació es realitza un estudi de viabilitat mediambiental i econòmica que permet avaluar els estalvis/increments econòmics associats a la substitució dels equips actuals per uns de nous amb millors rendiments, així com, la reducció d'emissions de CO₂ que comporta l'actuació.

4.1. Consums energètics abans i després de l'actuació

La nova instal·lació de climatització es preveu per cobrir la demanda tèrmica de l'equipament, tant en règim de calefacció com de refrigeració.

El consum d'energia primària elèctrica per a climatització es troba barrejat amb els consums elèctrics de la resta de receptors de l'edifici. Per discriminar els consums exclusivament del sistema de climatització es fa a partir de l'estudi de consums energètics indicats a l'estudi de propostes de millora d'eficiència energètica de 2022

En resum s'obté els consums energètics següents:

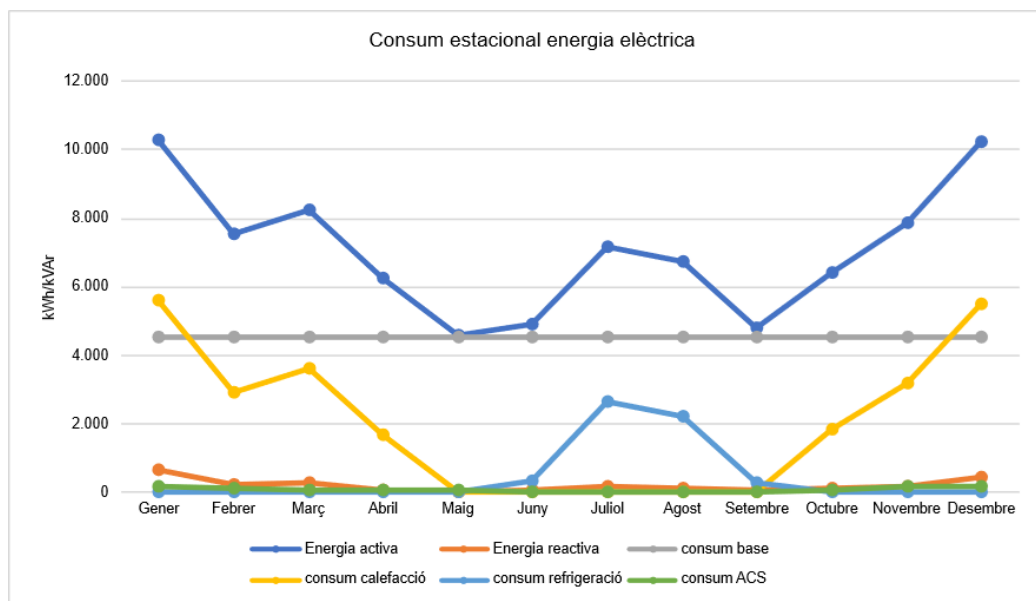

Anàlisi de consums elèctrics per tipus d'ús



Estudi de la factura ENDESA						
	Energia activa	Energia reactiva	consum base	consum ACS	consum calefacció	consum refrigeració
Gener	10.284	621	4.530	158	5.595	0
Febrer	7.533	215	4.530	89	2.913	0
Març	8.219	287	4.530	62	3.626	0
Abril	6.251	75	4.530	38	1.682	0
Maig	4.560	13	4.530	30	0	0
Juny	4.888	55	4.530	13	0	345
Juliol	7.156	187	4.530	7	0	2.619
Agost	6.728	107	4.530	6	0	2.191
Setembre	4.819	39	4.530	25	0	264
Octubre	6.420	84	4.530	66	1.823	0
Novembre	7.845	154	4.530	137	3.177	0
Desembre	10.218	450	4.530	187	5.501	0
Anual	84.921	2.287	54.366	819	24.317	5.419

Per tant, els consums tèrmics (energia útil) abans de l'actuació són:

- Calefacció: **24.317 kWh energia útil**
- Refrigeració: **5.419 kWh energia útil**

Per a la determinació dels consums elèctrics anuals associats als serveis de calefacció i refrigeració, s'han pres com a base els consums útils anuals estimats a partir de l'anàlisi de facturació, corresponents a 24.317 kWh/any per a calefacció i 5.419 kWh/any per a refrigeració. En el cas de la unitat projectada, model Daikin RXYQ14U, s'han adoptat els rendiments estacionals oficials del fabricant, amb valors de SCOP 4,0 i SEER 6,3. En el cas de la unitat existent, model Daikin RXYQ14PA, atès que no s'ha pogut verificar documentalment un valor estacional SCOP/SEER específic del model, s'ha realitzat una estimació a partir dels rendiments nominals coneguts de l'equip existent i de la relació entre rendiment nominal i rendiment estacional de la unitat nova equivalent. D'aquesta manera, s'han adoptat per a l'equip existent uns valors estimats de SCOP 3,96 i SEER 5,59. Amb aquests paràmetres, el consum elèctric anual de la situació actual resulta de 6.140 kWh/any en calefacció i 969 kWh/any en refrigeració, mentre que després de l'actuació s'estima un consum de 6.079 kWh/any en calefacció i 860 kWh/any en refrigeració.

S'espera doncs un estalvi de 61 kWh en calefacció i de 109 kWh, totalitzant un estalvi de **190 kWh/any d'energia primària**

Taula de consums d'energia primària abans i després de l'actuació:

Servei	Abans de l'actuació (kWh/any)	Després de l'actuació (kWh/any)	Estalvi (kWh/any)
Calefacció	6.140	6.079	61
Refrigeració	969	860	109
Total	7.109	6.939	190



4.2. Estalvi d'emissions de CO2 equivalent

Com a resultat de la major eficiència del nou sistema de producció tèrmica, es genera una reducció de les emissions de CO2 procedents del menor consum d'electricitat com a energia primària

D'acord amb la Guia pràctica per al càlcul d'emissions de gasos amb efecte d'hivernacle (GEH), versió 2025 de l'Oficina Catalana del Canvi Climàtic, s'ha adoptat per al consum elèctric de xarxa un factor d'emissió de 0,283 kg CO₂eq/kWh.

Aplicant aquest factor a l'estalvi energètic anual estimat de la instal·lació, xifrat en 190 kWh/any, s'obté una reducció anual d'emissions de **53,77 kg CO₂eq/any**, dels quals 17,26 kg CO₂eq/any corresponen al servei de calefacció i 30,85 kg CO₂eq/any al servei de refrigeració.

Aquestes emissions es poden veure reduïdes fins a zero en cas de justificació de consum d'energia primària renovable per autoconsum fotovoltaic de fins a 6.939 kWh/any

4.3. Anàlisi de costos energètics abans i després de l'actuació

A partir de la reducció del consum elèctric anual associat a la climatització, estimada en 190 kWh/any, s'ha determinat l'estalvi econòmic derivat de l'actuació. Considerant un cost mitjà de l'energia elèctrica de 0,20 €/kWh, incloent impostos i càrrecs associats, l'estalvi econòmic anual es quantifica en **38,00 €/any**. Aquest valor inclou tant el servei de calefacció com el de refrigeració.

Per descarregar una còpia d'aquest document consulteu la següent pàgina web		
Codi Segur de Validació	afc7818af6b14bf7a57b0bef32ad3cc7001	
Uri de validació	https://www.registre.palauplegamans.cat:443/ABSIS/IDI/ARX/IDI/ARXABSASWeb/ASP/verificadorfirma.asp?nodeabisini=002	
Metadades	Origen: Origen administració Estat d'elaboració: Original	

5. JUSTIFICACIÓ DEL COMPLIMENT DE LA NORMATIVA

5.1. Normativa aplicable

El projecte i tots els elements que el componen es dissenya d'acord amb la normativa de referència següent:

- Reglament UE 2015/1189 calderes de calefacció de combustible sòlid inferiors a <500 kW
- Norma UNE-EN 303-5:2013, que transposa la EN 303-5:2012
- Reial decret 1027/2007 de 20 de juliol, pel qual s'aprova el Reglament de Instal·lacions Tèrmiques en els Edificis (RITE) i les Instruccions Tècniques (ITE).
- Codi Tècnic de l'Edificació (CTE) i els seus documents bàsics (DB),
- Reial decret 842/2002, de 2 d'agost, pel qual s'aprova el Reglament Electrotècnic per a Baixa Tensió (REBT), i les seves Instruccions Tècniques Complementàries (ITC BT).
- Reial decret 2060/2008, de 12 de desembre, pel qual s'aprova el reglament d'equips a pressió i les seves instruccions tècniques complementàries.

Per descarregar una còpia d'aquest document consulteu la següent pàgina web		
Codi Segur de Validació	afc7818af6b14bf7a57b0bef32ad3cc7001	
Uri de validació	https://www.registre.palauplegamans.cat:443/ABSIS/IDI/ARX/IDIARXABSASWeb/ASP/verificadorfirma.asp?nodeabisini=002	
Metadades	Origen: Origen administració Estat d'elaboració: Original	

6. PROGRAMA DELS TREBALLS

Es preveu una durada efectiva total dels treballs de **10 setmanes**, amb una dedicació no permanent.

Atès que els treballs s'hauran de fer minimitzant l'afectació a l'activitat del centre, la durada i organització de les tasques podrà ser modificada pel PCAP segons les exigències de contractació en atenció a l'afectació a l'escola.

Adjunt el gràfic temporal de la durada prevista dels treballs.

A Palau-Solità i Plegamans, març de 2026

Aleix Rifà i Beltran

l'enginyer industrial, col·legiat 15431

Per descarregar una còpia d'aquest document consulteu la següent pàgina web

Codi Segur de Validació	afc7818af6b14bf7a57b0bef32ad3cc7001
Uri de validació	https://www.registre.palauplegamans.cat:443/ABSIS/IDI/ARX/IDIARXABSASWeb/ASP/verificadorfirma.asp?nodeabisini=002
Metadades	Origen: Origen administració Estat d'elaboració: Original



Per descarregar una còpia d'aquest document consulteu la següent pàgina web		
Codi Segur de Validació	afc7818af6b14bf7a57b0bef32ad3cc7001	
Uri de validació	https://www.registre.palauplegamans.cat:443/ABSIS/IDI/ARX/IDIARXABSASWeb/ASP/verificadorfirma.asp?nodeabisini=002	
Metadades	Origen: Origen administració Estat d'elaboració: Original	

7. PLÀNOLS

Ajuntament de Palau-Solità i Plegamans

Plec tècnic per al subministrament i instal·lació del sistema de clima de l'edifici de la prefectura de policia de Palau-Solità i Plegamans per substituir l'actual.

Passeig de la Carrerada, 51
08184 Palau-Solità i Plegamans. Barcelona

Plànols

2026/03

Per descarregar una còpia d'aquest document consulteu la següent pàgina web

Codi Segur de Validació	afc7818af6b14bf7a57b0bef32ad3cc7001
Uri de validació	https://www.registre.palauplegamans.cat:443/ABSIS/IDI/ARX/IDIARXABSASWeb/ASP/verificadorfirma.asp?nodeabisini=002
Metadades	Origen: Origen administració Estat d'elaboració: Original



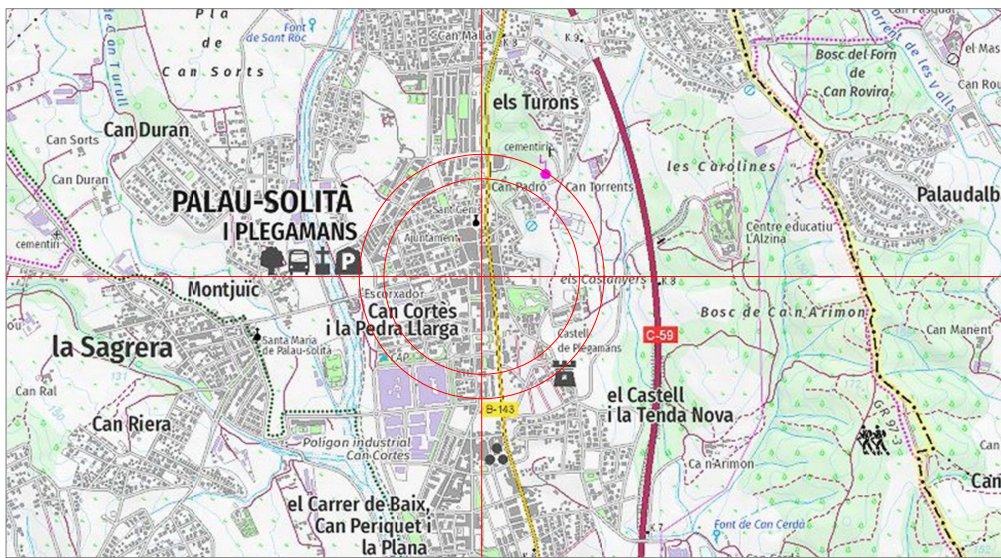

Situació
Escala: 1/100.000

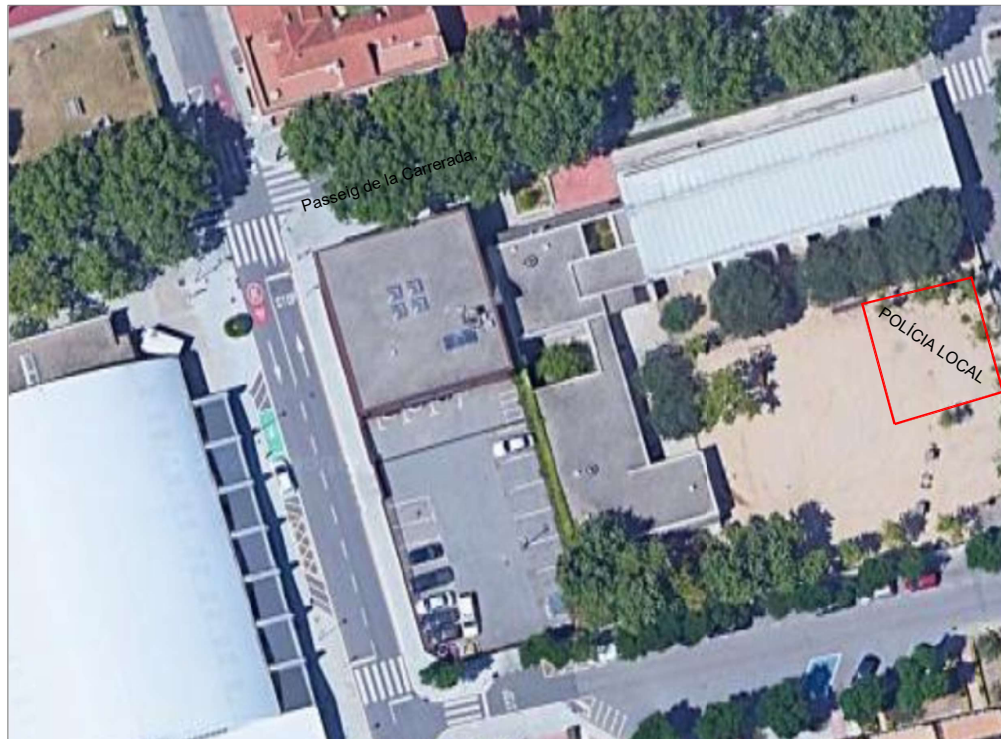

Emplaçament
Escala: 1/1.000

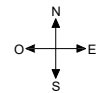

Plec tècnic per al subministrament i instal·lació del sistema de clima de la prefectura de Policia de Palau-Solità i Plegamans per substituir l'actual.

plànol	
Situació i emplaçament	
titular	
Ajuntament de Palau-Solità i Plegamans	
situació	
Passeig de la Carrerada, 51. 08184, Palau-Solità i Plegamans (Barcelona).	
Rifà enginyers	Aleix Rifà Beltran enginyer industrial col. nº 15431 c-Miramarges, 7 · 08500 Vic T. 600 38 18 46 · aleb@rifasenginyers.com · www.rifasenginyers.com
data	abril 2026
escales	A3: s/e A1: s/e 0 101

Per descarregar una còpia d'aquest document consulteu la següent pàgina web

Codi Segur de Validació **afc7818af6b14bf7a57b0bef32ad3cc7001**

Uri de validació <https://www.registre.palaupegamans.cat:443/ABSIS/IDI/ARX/IDIARXABSAWeb/ASP/verificadorfirma.asp?nodeabisini=002>

Metadades Origen: Origen administració Estat d'elaboració: Original



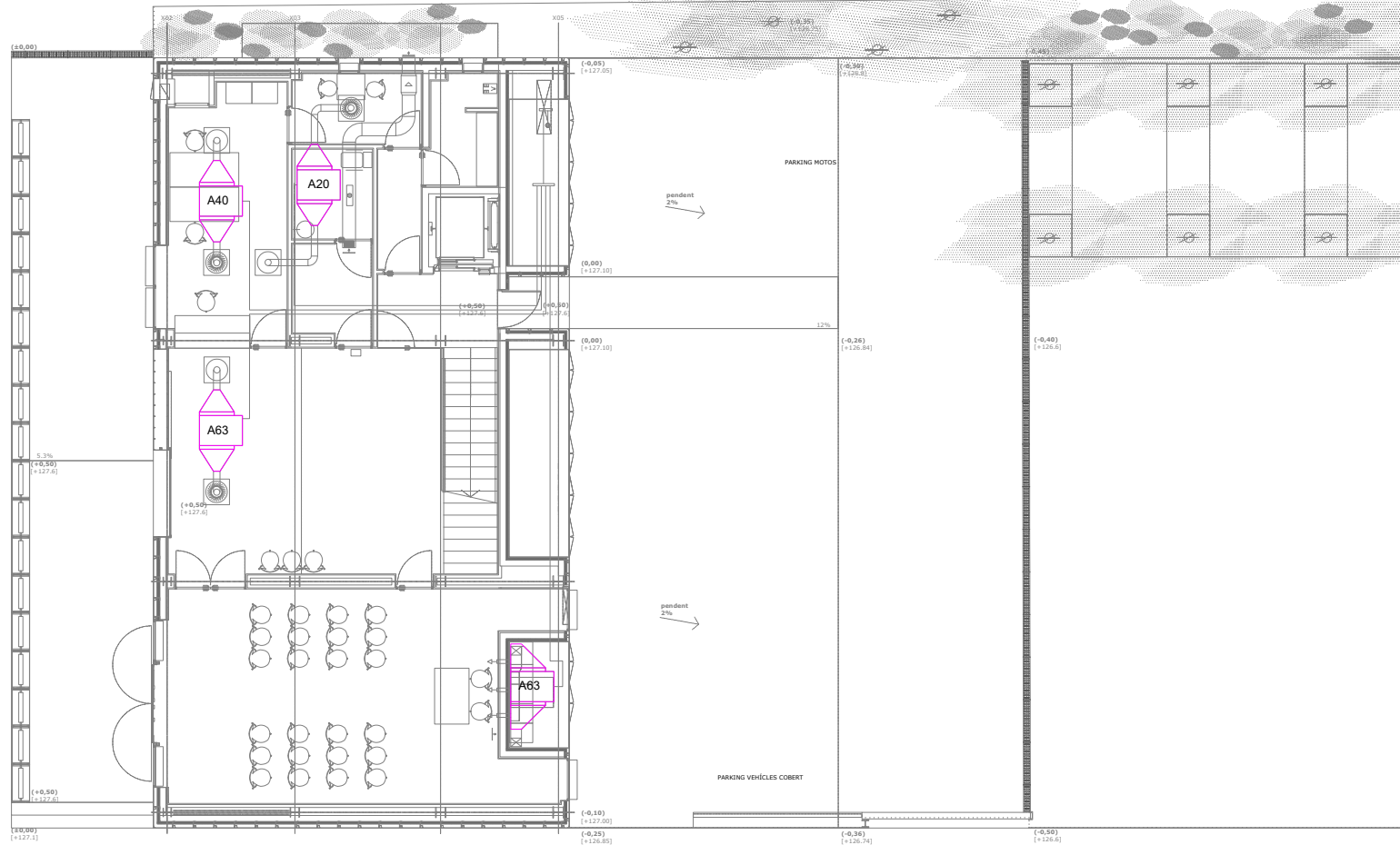

AXX Unitats interiors i exteriors a substituir

Planta	Element	Tipologia	Ref.	Model actual	Unitats actuals	Pot. Fred actual	Pot. Calor actual	Model nou	Unitats noves	Pot. Fred nou (kW)	Pot. Calor nou (kW)
Planta coberta	Unitat exterior	VRV unitat exterior		Daikin RXYQ14PA	1	40,0	45,0	Daikin RXYQ14U	1	40,0	45,0
Planta baixa	Unitat interior	Conductes baixa silueta	A63	Daikin FXSQ63P7VEB	2	7,1	8,0	Daikin FXQ63A	2	7,1	8,0
Planta baixa	Unitat interior	Conductes baixa silueta	A40	Daikin FXSQ40P7VEB	1	4,5	5,0	Daikin FXQ40A	1	4,5	5,0
Planta baixa	Unitat interior	Conductes baixa silueta	A20	Daikin FXSQ20P7VEB	1	2,2	2,5	Daikin FXQ20A	1	2,2	2,5
Planta primera	Unitat interior	Conductes baixa silueta	A50	Daikin FXSQ50P7VEB	1	5,6	6,3	Daikin FXQ50A	1	5,6	6,3
Planta primera	Unitat interior	Conductes baixa silueta	A32	Daikin FXSQ32P7VEB	1	3,6	4,0	Daikin FXQ32A	1	3,6	4,0
Planta primera	Unitat interior	Conductes baixa silueta	A20	Daikin FXSQ20P7VEB	8	2,2	2,5	Daikin FXQ20A	8	2,2	2,5

Plec tècnic per al subministrament i instal·lació del sistema de clima de la prefectura de Policia de Palau-Solità i Plegamans per substituir factual.

plànol
Instal·lacions clima planta baixa
 titular:
 Ajuntament de Palau-Solità i Plegamans
 situació:
 Passeig de la Carrerada, 51. 08184, Palau-Solità i Plegamans (Barcelona).
 Rifa engineers Aleix Rifa Beltran col. nº 15431 c-Miramarges, 7 · 08500 Vic
 enginyer industrial T. 600 38 18 46 · aleb@rifaengineers.com · www.rifaengineers.com
 data: abril 2026
 ppc_Palau policia clima
 escales: 0 100 200
 plànol nº **02**

A3: 1/100 A1: 1/50

Per descarregar una còpia d'aquest document consulteu la següent pàgina web

Codi Segur de Validació: **afc7818af6b14bf7a57b0bef32ad3cc7001**

Url de validació: <https://www.registre.palaupegamans.cat:443/ABSIS/IDI/ARX/IDIARXABSAWeb/ASP/verificadorfirma.asp?nodeabisini=002>

Metadades: Origen: Origen administració Estat d'elaboració: Original



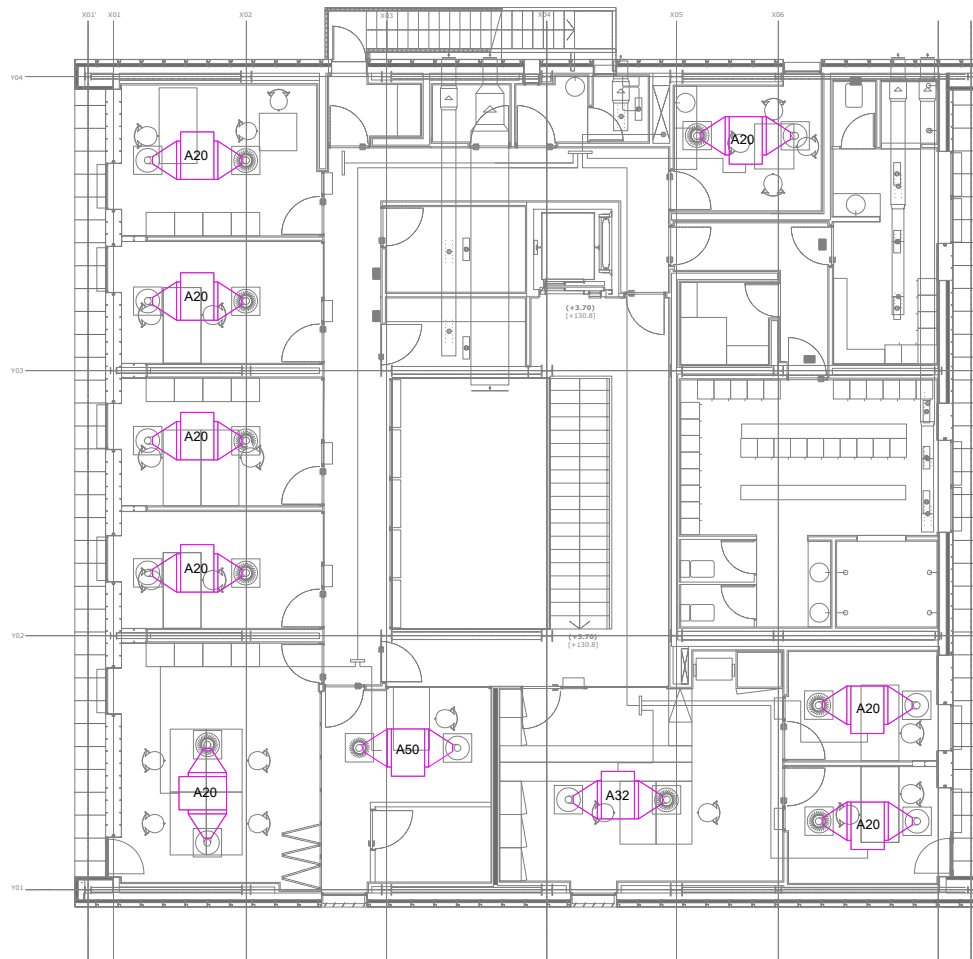

AXX
Unitats interiors
i exteriors a substituir

Planta	Element	Tipologia	Ref.	Model actual	Unitats actuals	Pot. Fred actual	Pot. Calor actual	Model nou	Unitats noves	Pot. Fred nou (kW)	Pot. Calor nou (kW)
Planta coberta	Unitat exterior	VRV unitat exterior		Daikin RXYQ14PA	1	40,0	45,0	Daikin RXYQ14U	1	40,0	45,0
Planta baixa	Unitat interior	Conductes baixa silueta	A63	Daikin FXSQ63P7VEB	2	7,1	8,0	Daikin FXQ63A	2	7,1	8,0
Planta baixa	Unitat interior	Conductes baixa silueta	A40	Daikin FXSQ40P7VEB	1	4,5	5,0	Daikin FXQ40A	1	4,5	5,0
Planta baixa	Unitat interior	Conductes baixa silueta	A20	Daikin FXSQ20P7VEB	1	2,2	2,5	Daikin FXQ20A	1	2,2	2,5
Planta primera	Unitat interior	Conductes baixa silueta	A50	Daikin FXSQ50P7VEB	1	5,6	6,3	Daikin FXQ50A	1	5,6	6,3
Planta primera	Unitat interior	Conductes baixa silueta	A32	Daikin FXSQ32P7VEB	1	3,6	4,0	Daikin FXQ32A	1	3,6	4,0
Planta primera	Unitat interior	Conductes baixa silueta	A20	Daikin FXSQ20P7VEB	8	2,2	2,5	Daikin FXQ20A	8	2,2	2,5

Plec tècnic per al subministrament i instal·lació del sistema de clima de la prefectura de Policia de Palau-Solità i Plegamans per substituir l'actual.

plànol
Instal·lacions clima planta primera

títular
Ajuntament de Palau-Solità i Plegamans

situació
Passeig de la Carrerada, 51. 08184, Palau-Solità i Plegamans (Barcelona).

Rifà enginyers
Aleix Rifà Beltran
enginyer industrial
col. nº 15431 c-Miramarges, 7 · 08500 Vic
T. 900 38 18 46 · aleb@rifasenginyers.com · www.rifasenginyers.com

data
abril 2026

escales
A3: 1/100 A1: 1/50

ppc_Palau policia clima
plànol nº 03

Per descarregar una còpia d'aquest document consulteu la següent pàgina web

Codi Segur de Validació **afc7818af6b14bf7a57b0bef32ad3cc7001**

Url de validació <https://www.registre.palaupegamans.cat:443/ABSIS/IDI/ARX/IDIARXABSAWeb/ASP/verificadorfirma.asp?nodeabisini=002>

Metadades
Origen: Origen administració Estat d'elaboració: Original



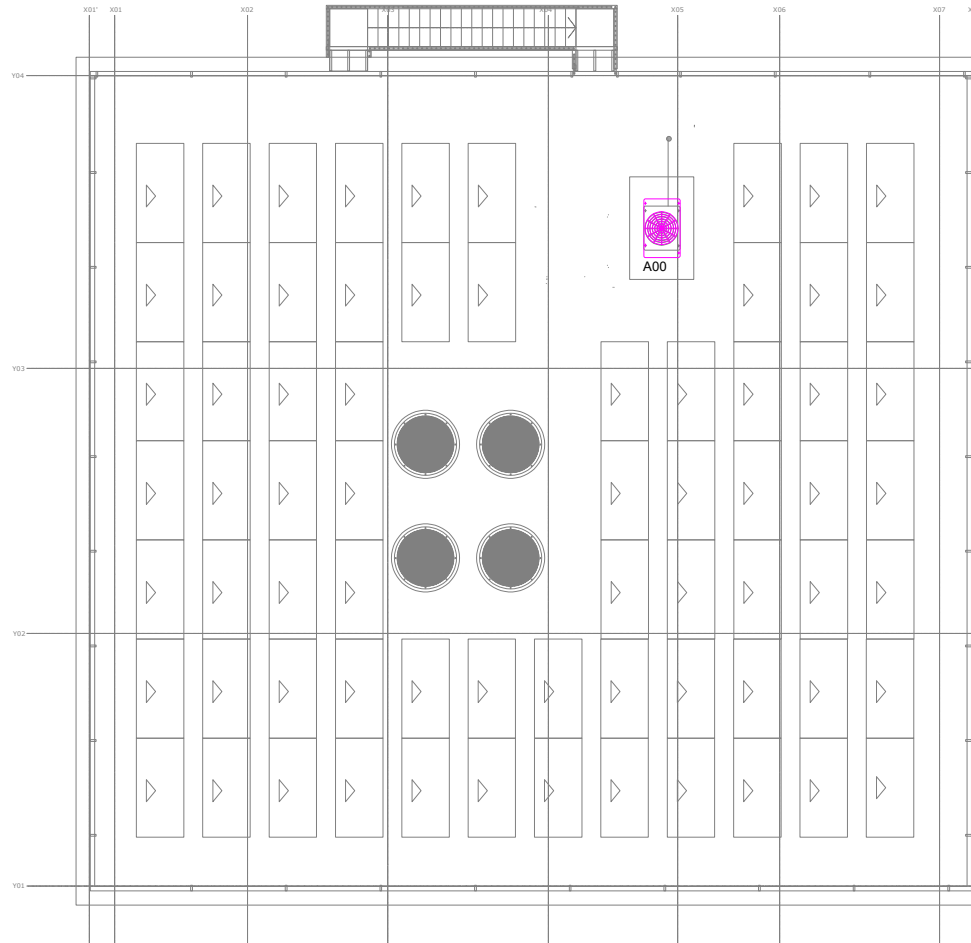

AXX Unitats interiors i exteriors a substituir

Planta	Element	Tipologia	Ref.	Model actual	Unitats actuals	Pot. Fred actual	Pot. Calor actual	Model nou	Unitats noves	Pot. Fred nou (kW)	Pot. Calor nou (kW)
Planta coberta	Unitat exterior	VRV unitat exterior		Daikin RXYQ14PA	1	40,0	45,0	Daikin RXYQ14U	1	40,0	45,0
Planta baixa	Unitat interior	Conductes baixa silueta	A63	Daikin FXSQ63P7VEB	2	7,1	8,0	Daikin FXQ63A	2	7,1	8,0
Planta baixa	Unitat interior	Conductes baixa silueta	A40	Daikin FXSQ40P7VEB	1	4,5	5,0	Daikin FXQ40A	1	4,5	5,0
Planta baixa	Unitat interior	Conductes baixa silueta	A20	Daikin FXSQ20P7VEB	1	2,2	2,5	Daikin FXQ20A	1	2,2	2,5
Planta primera	Unitat interior	Conductes baixa silueta	A50	Daikin FXSQ50P7VEB	1	5,6	6,3	Daikin FXQ50A	1	5,6	6,3
Planta primera	Unitat interior	Conductes baixa silueta	A32	Daikin FXSQ32P7VEB	1	3,6	4,0	Daikin FXQ32A	1	3,6	4,0
Planta primera	Unitat interior	Conductes baixa silueta	A20	Daikin FXSQ20P7VEB	8	2,2	2,5	Daikin FXQ20A	8	2,2	2,5

Plec tècnic per al subministrament i instal·lació del sistema de clima de la prefectura de Policia de Palau-Solità i Plegamans per substituir l'actual.

plànol
Instal·lacions clima planta coberta

títular
 Ajuntament de Palau-Solità i Plegamans

situació
 Passeig de la Carrerada, 51. 08184, Palau-Solità i Plegamans (Barcelona).

Rifà **engineers** Aleix Rifà Beltran col. nº 15431 c-Miramarges, 7 · 08500 Vic
 engineer industrial T. 900 38 18 46 · aleb@rifasengineers.com · www.rifasengineers.com

data
 abril 2026 ppc_Palau policia clima

escales
 0 plànol nº **04**

A3: 1/100 A1: 1/50

Per descarregar una còpia d'aquest document consulteu la següent pàgina web

Codi Segur de Validació **afc7818af6b14bf7a57b0bef32ad3cc7001**

Url de validació <https://www.registre.palaupegamans.cat:443/ABSIS/IDI/ARX/IDIARXABSAWeb/ASP/verificadorfirma.asp?nodeabisini=002>

Metadades **Origen: Origen administració Estat d'elaboració: Original**



Per descarregar una còpia d'aquest document consulteu la següent pàgina web		
Codi Segur de Validació	afc7818af6b14bf7a57b0bef32ad3cc7001	
Uri de validació	https://www.registre.palauplegamans.cat:443/ABSIS/IDI/ARX/IDIARXABSASWeb/ASP/verificadorfirma.asp?nodeabisini=002	
Metadades	Origen: Origen administració Estat d'elaboració: Original	

8. CONDICIONS GENERALS

Ajuntament de Palau-Solità i Plegamans

Plec tècnic per al subministrament i instal·lació del sistema de clima de l'edifici de la prefectura de policia de Palau-Solità i Plegamans per substituir l'actual.

Passeig de la Carrerada, 51
08184 Palau-Solità i Plegamans. Barcelona

Condicions generals

2026/03

Per descarregar una còpia d'aquest document consulteu la següent pàgina web		
Codi Segur de Validació	afc7818af6b14bf7a57b0bef32ad3cc7001	
Uri de validació	https://www.registre.palauplegamans.cat:443/ABSIS/IDI/ARX/IDIARXABSAWeb/ASP/verificadorfirma.asp?nodeabisini=002	
Metadades	Origen: Origen administració Estat d'elaboració: Original	

Per descarregar una còpia d'aquest document consulteu la següent pàgina web	
Codi Segur de Validació	afc7818af6b14bf7a57b0bef32ad3cc7001
Uri de validació	https://www.registre.palauplegamans.cat:443/ABSIS/IDI/ARX/IDIARXABSASWeb/ASP/verificadorfirma.asp?nodeabisini=002
Metadades	Origen: Origen administració Estat d'elaboració: Original



8.1. Abast del subministrament

Aquest contracte comprèn el subministrament de tot el material, mà d'obra, equip, accessoris i l'execució de totes les operacions necessàries pel perfecte acabat i posada a punt de les instal·lacions mecàniques, fluids, elèctriques i de seguretat, tal com es descriuen a la memòria, es representen en els plànols i es relacionen en el pressupost

Tots els materials i treballs queden inclosos en el preu total de contracte. No s'accepta cap exclusió encara que consti a l'oferta, a menys que figuri expressament en clàusula específica del contracte

Els amidaments s'entenen aproximats. L'industrial s'obliga a subministrar les quantitats necessàries per l'execució dels treballs.

Els dimensionats de les bombes, ventiladors, vàlvules de regulació etc son genèrics per obtenir els paràmetres de sortida (potències, cabals...) adoptats, però no han estat ajustats a les mides reals dels traçats i màquines concretes. Caldrà per tant ajustar-los una vegada replantejats aquests aspectes in situ.

Tots els treballs addicionals no inclosos en els plànols o amidaments es liquidaran als preus unitaris de contracte. En el cas de materials que no hi figurin, es pactaran amb la direcció de l'obra abans de ser executats, i prevaldran els preus fixats a la base de preus de referència de l'ITEC en cas de desacord, reflectint-se en acta signada per ambdues parts.

Independentment de les especificacions, l'industrial s'obliga a complir les mesures de protecció, seguretat i salut i reglamentacions vigents, en particular: CTE, REBT, RITE, i normes UNE relacionades.

8.2. Especificacions

Per motiu de brevetat i fàcil lectura, en el pressupost i relació de materials només s'esmenten les característiques necessàries per identificar el material en qüestió.

Les característiques tècniques detallades i qualitats dels materials i equips es descriuen en el document "normes tècniques i condicions d'execució" i les dimensions expressades en els plànols, que son part integrant del pressupost.

També es defineixen especificant marques i models d'alguns equips, deixant clar que l'objectiu d'aquesta indicació, és descriure i establir unívocament els següents aspectes:

- Els principis de funcionament
- La forma i dimensions, que s'han escollit per la seva compatibilitat amb els altres aspectes del projecte
- L'estàndard de qualitat

A la relació de materials també s'ha suprimit el tradicional "o equivalent en característiques" repetit a cada partida, entenent-se que les marques i models concrets es poden canviar a proposta del contractista, sempre que es respectin estrictament els aspectes aquí relacionats i la direcció de l'obra ho aprovi per escrit.

Per descarregar una còpia d'aquest document consulteu la següent pàgina web		
Codi Segur de Validació	afc7818af6b14bf7a57b0bef32ad3cc7001	
Uri de validació	https://www.registre.palauplegamans.cat:443/ABSIS/IDI/ARX/IDIARXABSAWeb/ASP/verificadorfirma.asp?nodeabisini=002	
Metadades	Origen: Origen administració Estat d'elaboració: Original	

8.3. Abast dels preus unitaris

Així doncs, encara que no es repeteixi a la relació de materials, els preus unitaris inclouen els següents conceptes:

- Control de les dimensions reals de les zones d'ubicació de les instal·lacions i comprovació de la seva correspondència amb els plànols
- Suports, accessoris, peces de forma i unions en els preus unitaris de tuberia, conducte i safata, sempre que no s'especifiqui a banda
- Plànols de muntatge en base als de projecte, ajustats a les dimensions reals de l'edifici i coordinats amb les instal·lacions dels altres industrials
- Ajust del càlcul de pressions de bombes als traçats definitius de tubs i conductes i màquines seleccionades
- Equilibrat de fases dels quadres elèctrics
- Replantejament in situ de les instal·lacions
- Retalls de materials
- Subministrament dels materials i equips relacionats, incloent tots els elements auxiliars necessaris pel funcionament de la instal·lació, encara que no s'especifiquin expressament a la relació de materials. Particularment: suports, esmorteïdors de sorolls i vibracions, segellats, dispensadors, passamurs, lires de dilatació, sistemes de protecció contra la corrosió
- Muntatge de tots aquests elements
- Transport i moviment de materials, tant a l'exterior com a l'interior de l'àmbit d'actuació
- Plànols de forats, bancades, i desguassos
- Realització de la instal·lació segons els terminis i programa contractats i coordinadament amb els altres industrials
- Embalatges, duanes, transports
- Tràmits amb els organismes oficials i companyies subministradores d'aigua, comunicacions i energia que intervinguin en la posada en marxa de la instal·lació
- Bastides
- Custòdia i emmagatzematge de materials i eines fins la recepció de la instal·lació
- Caseta auxiliar
- Primer engreix i combustible per a proves
- Equilibrat de circuits hidràulics segons el mètode de compensació i mètode descrit pel fabricant de la valvuleria
- Equilibrat dels circuits d'aire
- Regulació, ajust i posada en marxa
- Impostos a excepció de l'IVA
- Plec d'instruccions de funcionament i manteniment i plànols d'estat final
- Esquemes elèctrics, de comandament i maniobra

Per descarregar una còpia d'aquest document consulteu la següent pàgina web		
Codi Segur de Validació	afc7818af6b14bf7a57b0bef32ad3cc7001	
Uri de validació	https://www.registre.palauplegamans.cat:443/ABSIS/IDI/ARX/IDIARXABSAWeb/ASP/verificadorfirma.asp?nodeabisini=002	
Metadades	Origen: Origen administració Estat d'elaboració: Original	

- Pintura d'imprimació de totes les tuberies i suports metàl·lics i d'acabat de tots elements que quedin inaccessibles un cop muntats

8.4. Coordinació amb altres industrials

Cada instal·lador coordinarà la seva feina amb l'empresa contractista i els instal·ladors d'altres especialitats que poguessin afectar la seva instal·lació

Per facilitar aquesta coordinació haurà d'entregar a la direcció de l'obra tota la informació sobre el seu treball que la pogués afectar, com és ara, la situació dels forats, dimensions i situació exacta de bancades, fixacions, suports, xemeneies, dins dels terminis exigit pel programa general de les obres

8.5. Garantia de subministrament i continuïtat de servei

Les intervencions en els equipaments es realitzaran sense perjudici de l'activitat que s'hi desenvolupa, ajustant els horaris i intervencions a les necessitats del centre, en especial pel que fa al subministrament tèrmic de calefacció i els accessos.

8.6. Proves, recepció, garanties

8.6.1. Recepcions parcials

A l'acabament dels treballs, es farà la recepció provisional.

Prèviament, s'efectuaran recepcions parcials tenint en compte les necessitats de la posta en marxa, la construcció per etapes i els impediments que el desenvolupament dels treballs pot suposar per l'execució de les proves

Es citen particularment les proves d'estanqueïtat i pressió de les xarxes de distribució

8.6.1.1. Prova hidràulica circuits hidràulics

Es realitzarà a tots els circuits abans de col·locar l'aïllament, tancar els sostres o cobrir regates i rases

Es provaran a una vegada i mitja la pressió nominal durant 24h sense que es puguin apreciar baixades de pressió durant una hora

8.6.2. Recepció

A l'acabament dels treballs, es farà la recepció.

Les proves i mesures han de les suficients per demostrar el funcionament impecable de la instal·lació, segons les regles de l'ofici, les especificacions de qualitat i els rendiments i paràmetres contractats.

Es faran les següents:

- Control de conformitat amb els documents de projecte
- Control de conformitat amb la reglamentació vigent
- Mides d'aïllament elèctric



- Mides de resistència de terra, control de les preses de terra i connexions equipotencials
- Control de col·locació dels aparells i sistemes d'enllaç
- Proves d'estanqueïtat
- Proves de rendiment, prenent mides de pressions, cabals, temperatures i qualsevol altre paràmetre especificat en els punts de consum
- Equilibrat de cabals dels circuits d'aigua i aire
- Nivells acústics
- Proves de funcionament a règim normal
- Consum elèctric de cada fase dels motors
- Control de punts de consigna, de les seves desviacions sistemàtiques, errors de resposta, oscil·lacions i esmoreïment de tots els servomecanismes
- Control de les seqüències de maniobra, seguretat i enclavaments
- Comprovació de cabals i pressions de totes les bombes i ventiladors
- Comprovació d'alineacions dels acoblaments de motors
- Comprovació de resistències de terra
- Comprovació d'equilibrat de fases de tots els circuits
- Comprovació de resistències d'aïllament de tots els circuits

El contractista es farà càrrec de les rectificacions que calguin com a resultat.

A l'acabament del termini de rectificació, es procedirà al control dels elements modificats

La recepció es pronunciarà únicament després de verificar-se la conformitat total de les instal·lacions

8.6.3. Posada en servei

L'industrial subministrarà plànols d'estat final i instruccions de funcionament necessaris a la posta en servei i explotació de la instal·lació

8.6.4. Garantia, responsabilitats

La garantia de la instal·lació cobrirà totes les reparacions necessàries des de la recepció provisional fins la definitiva, tant per defectes dels materials, com els de muntatge, fabricació o desgast anormal

Per descarregar una còpia d'aquest document consulteu la següent pàgina web		
Codi Segur de Validació	afc7818af6b14bf7a57b0bef32ad3cc7001	
Uri de validació	https://www.registre.palauplegamans.cat:443/ABSIS/IDI/ARX/IDIARXABSAWeb/ASP/verificadorfirma.asp?nodeabisini=002	
Metadades	Origen: Origen administració Estat d'elaboració: Original	

9. PLECS DE CONDICIONS TÈCNIQUES PARTICULARS

Ajuntament de Palau-Solità i Plegamans

Plec tècnic per al subministrament i instal·lació del sistema de clima de l'edifici de la prefectura de policia de Palau-Solità i Plegamans per substituir l'actual.

Passeig de la Carrerada, 51
08184 Palau-Solità i Plegamans. Barcelona

Plec de condicions tècniques particulars

2026/03

Per descarregar una còpia d'aquest document consulteu la següent pàgina web

Codi Segur de Validació	afc7818af6b14bf7a57b0bef32ad3cc7001
Url de validació	https://www.registre.palauplegamans.cat:443/ABSIS/IDI/ARX/IDIARXABSAWeb/ASP/verificadorfirma.asp?nodeabisini=002
Metadades	Origen: Origen administració Estat d'elaboració: Original



Per descarregar una còpia d'aquest document consulteu la següent pàgina web		
Codi Segur de Validació	afc7818af6b14bf7a57b0bef32ad3cc7001	
Uri de validació	https://www.registre.palauplegamans.cat:443/ABSIS/IDI/ARX/IDIARXABSASWeb/ASP/verificadorfirma.asp?nodeabisini=002	
Metadades	Origen: Origen administració Estat d'elaboració: Original	

9.1. Consideracions generals

El present projecte s'acull al Plec de Condicions Tècniques establert a la base de preus de l'ITEC vigent, per a cada tipologia de material i d'instal·lació. El present plec de condicions tècniques amplia i concreta el Plec general de l'ITEC.

9.2. Equips de producció tèrmica

9.2.1. Bombes de calor

Bombes de calor, col·locades.

L'execució de la unitat d'instal·lació inclou les operacions següents:

- Preparació de la zona de treball
- Replanteig de la unitat d'instal·lació
- Fixació de l'aparell a la bancada o al suport
- Connexió a la xarxa elèctrica
- Connexió al circuit de control
- Connexió dels tubs del circuit d'aigua
- Connexió a la xarxa de drenatge
- Posada en marxa del equip
- Prova de servei
- Retirada dels embalatges, retalls de tubs, etc, del lloc d'actuació.

CONDICIONS GENERALS:

La posició ha de ser la reflectida a la DT o, en el seu defecte, la indicada per la DF.

Ha de quedar fixada sòlidament a l'estructura de suport pels punts previstos a la documentació tècnica del fabricant i amb el sistema de fixació dispost pel fabricant. No s'han de transmetre vibracions ni sorolls a l'estructura de suport.

Tots els materials que intervenen en la instal·lació han de ser compatibles entre si. Per aquest motiu, el muntatge i les connexions dels equips han d'estar fets amb els materials i accessoris subministrats pel fabricant, o expressament aprovats per aquest.

Els elements de mesura, control, protecció i maniobra s'han d'instal·lar en llocs visibles i fàcilment accessibles, sense necessitat de desmuntar cap part de la instal·lació, particularment quan compleixin funcions de seguretat.

Els equips que necessitin operacions periòdiques de manteniment han de situar-se en emplaçaments que permetin la plena accessibilitat de totes les seves parts, atenent als requeriments mínims més exigents entre els marcats per la reglamentació vigent i les recomanacions del fabricant.

Per descarregar una còpia d'aquest document consulteu la següent pàgina web		
Codi Segur de Validació	afc7818af6b14bf7a57b0bef32ad3cc7001	
Uri de validació	https://www.registre.palauplegamans.cat:443/ABSIS/IDI/ARX/IDIARXABSAWeb/ASP/verificadorfirma.asp?nodeabisini=002	
Metadades	Origen: Origen administració Estat d'elaboració: Original	

Per aquells equips proveïts d'elements que per una o altre raó hagin de quedar ocults, s'ha de preveure un sistema de fàcil accés per mitjà de portes, mampares, panells o altres elements. La situació exacte d'aquests elements d'accés ha de ser indicada durant la fase de muntatge i quedarà reflectida en els plànols finals de la instal·lació.

Les parts mòbils de l'aparell, com ara ventiladors i comportes, s'han de poder moure lliurement sense entrar en contacte amb elements de l'obra, el conducte o la pròpia instal·lació.

Ha d'estar connectat a la xarxa d'alimentació elèctrica, la de protecció elèctrica, i la de control, amb cables de les seccions i tipus indicats a les instruccions tècniques del fabricant i que compleixin les especificacions fixades a les seves partides d'actuació.

La instal·lació elèctrica de potència i la de control no poden anar sota el mateix conducte. En cas d'anar muntada sota una canal, aleshores han d'anar en compartiments diferents.

Les connexions elèctriques han d'estar fetes a dintre de les caixes de connexió.

No ha de ser possible el contacte accidental amb les parts elèctricament actives un cop acabades les feines de muntatge.

Els cables elèctrics han de quedar subjectats per la coberta a la carcassa de la caixa de connexions o de l'aparell, de manera que no es transmetin esforços a la connexió elèctrica.

Els conductors de fase, el neutre i el de protecció, han de quedar rígidament fixats mitjançant pressió de cargol als borns de connexió.

No s'han de transmetre esforços entre els elements de la instal·lació elèctrica (tubs, canals o cables) i els components de l'equip.

Els cables elèctrics han d'entrar als aparells pels punts previstos pel fabricant.

Les connexions dels equips i aparells a les canonades ha d'estar feta de manera que entre la canonada i l'aparell no es transmeti cap esforç, degut al propi pes i les vibracions.

Les connexions han de ser fàcilment desmuntables per tal de facilitar l'accés a l'equip en cas de reparació o substitució.

Els aparells han de funcionar sota qualsevol condició de càrrega sense produir vibracions o sorolls inacceptables.

La prova de servei ha d'estar feta.

CONDICIONS DEL PROCÉS D'EXECUCIÓ

Abans de començar els treballs de muntatge, s'ha de fer un replanteig que ha de ser aprovat per la DF.

El muntatge s'ha de fer seguint les instruccions de la documentació tècnica del fabricant. S'ha de seguir la seqüència de muntatge proposada pel fabricant.

Tots els elements s'han d'inspeccionar abans de la seva col·locació.

La seva instal·lació no ha d'alterar les característiques de l'aparell.

Per descarregar una còpia d'aquest document consulteu la següent pàgina web		
Codi Segur de Validació	afc7818af6b14bf7a57b0bef32ad3cc7001	
Uri de validació	https://www.registre.palauplegamans.cat:443/ABSIS/IDI/ARX/IDIARXABSAWeb/ASP/verificadorfirma.asp?nodeabisini=002	
Metadades	Origen: Origen administració Estat d'elaboració: Original	

S'ha de comprovar que les característiques tècniques de l'aparell corresponguin a les especificades al projecte.

Les connexions a les diferents xarxes de servei es faran un cop tallats els corresponents subministraments.

Les connexions de la instal·lació frigorífica i les connexions de desguàs han de ser estanques. Han d'anar segellades amb el sistema d'estanquitat aprovat pel fabricant.

Abans d'efectuar les unions, es repassaran i netejaran els extrems dels tubs per eliminar les rebaves que hi puguin haver. Els extrems de les canonades han d'estar preparats d'acord amb el sistema de connexió que s'hagi de fer. Entre les dues parts de les unions s'ha d'interposar el material necessari per a l'obtenció d'una estanquitat perfecta i duradora, a la temperatura i pressió de servei.

No es retiraran les proteccions de les boques de connexió fins que no es procedeixi a la seva unió.

Un cop instal·lat l'equip, s'ha de procedir a la retirada del lloc d'actuació de tots els materials sobrants com ara embalatges, retalls de tubs, etc.

9.2.1.1. Bomba de calor per a climatització

La unitat bomba de calor tindrà les següents característiques mínies:

- Potència total de refrigeració, màxima: 40 kW o superior, a temperatura d'aire exterior de referència (35 °C)
- Potència total de calefacció, màxima: 45 kW o superior, a temperatura d'aire exterior de referència (7 °C)
- Refrigerant: R32 o equivalent de baix potencial d'escalfament global (GWP)
- Coeficient energètic mínim en refrigeració (SEER): 6,5 o superior
- Coeficient energètic mínim en calefacció (SCOP): 4,0 o superior
- Tipologia: Sistema inverter de cabal variable amb regulació contínua de capacitat
- Alimentació elèctrica: Trifàsica 400 V – 50 Hz
- Nivell de potència sonora màxim: 60 dB(A)
- Configuració: Compatible amb sistemes VRV amb múltiples unitats interiors i control centralitzat
- Recuperació de refrigerant i control de càrrega integrat
- Sistema amb control intel·ligent de capacitat mitjançant compressors inverter d'alta eficiència
- Regulació de cabal de refrigerant variable en funció de la demanda tèrmica real
- Sistema de control avançat amb possibilitat d'integració en BMS
- Optimització del funcionament a càrregues parcials per maximitzar l'eficiència estacional
- Reducció del nivell sonor mitjançant modes de funcionament nocturn

9.2.2. Unitats terminals

Equips de cabal variable de refrigerant.

S'han considerat els següents tipus d'aparells:

- Unitats interiors per a conductes muntades superficialment

Per descarregar una còpia d'aquest document consulteu la següent pàgina web		
Codi Segur de Validació	afc7818af6b14bf7a57b0bef32ad3cc7001	
Uri de validació	https://www.registre.palauplegamans.cat:443/ABSIS/IDI/ARX/IDIARXABSAWeb/ASP/verificadorfirma.asp?nodeabisini=002	
Metadades	Origen: Origen administració Estat d'elaboració: Original	

L'execució de la unitat d'actuació inclou les operacions següents:

- Preparació de la zona de treball
- Replanteig de la unitat d'actuació
- Fixació de l'aparell a la bancada o al suport
- Connexió a la xarxa elèctrica
- Connexió al circuit de control
- Connexió dels tubs del circuit frigorífic
- Connexió a la xarxa de drenatge
- Posada en marxa del equip
- Prova de servei
- Retirada del lloc d'actuació dels embalatges, retalls de tubs, etc.

En els aparells connectats a conductes, a més:

- Connexió al conducte

CONDICIONS GENERALS:

La posició ha de ser la reflectida a la DT o, en el seu defecte, la indicada per la DF.

Ha de quedar fixada sòlidament a l'estructura de suport pels punts previstos a la documentació tècnica del fabricant i amb el sistema de fixació dispostat pel fabricant. No s'han de transmetre vibracions ni sorolls a l'estructura de suport.

Tots els materials que intervenen en la instal·lació han de ser compatibles entre si. Per aquest motiu, el muntatge i les connexions dels equips han d'estar fets amb els materials i accessoris subministrats pel fabricant, o expressament aprovats per aquest.

Els elements de mesura, control, protecció i maniobra s'han d'instal·lar en llocs visibles i fàcilment accessibles, sense necessitat de desmuntar cap part de la instal·lació, particularment quan compleixin funcions de seguretat.

Les parts de l'equip que necessitin operacions periòdiques de manteniment han d'estar situades en emplaçaments que permetin la plena accessibilitat, atenent als requeriments mínims més exigents entre els marcats per la reglamentació vigent i les recomanacions del fabricant.

Per aquells equips proveïts d'elements que per una o altre raó hagin de quedar ocults, s'ha de preveure un sistema de fàcil accés per mitjà de portes, mampares, panells o altres elements. La situació exacte d'aquests elements d'accés ha de ser indicada durant la fase de muntatge i quedarà reflectida en els plànols finals de la instal·lació.

Les parts mòbils de l'aparell, com ara ventiladors i comportes, s'han de poder moure lliurement sense entrar en contacte amb elements de l'obra, el conducte o la pròpia instal·lació.

Per descarregar una còpia d'aquest document consulteu la següent pàgina web	
Codi Segur de Validació	afc7818af6b14bf7a57b0bef32ad3cc7001
Uri de validació	https://www.registre.palauplegamans.cat:443/ABSIS/IDI/ARX/IDIARXABSAWeb/ASP/verificadorfirma.asp?nodeabisini=002
Metadades	Origen: Origen administració Estat d'elaboració: Original



Ha d'estar connectat a la xarxa d'alimentació elèctrica, la de protecció elèctrica, i la de control, amb cables de les seccions i tipus indicats a les instruccions tècniques del fabricant i que compleixin les especificacions fixades a les seves partides de treball.

La instal·lació elèctrica de potència i la de control no poden anar sota el mateix conducte. En cas d'anar muntada sota una canal, aleshores han d'anar en compartiments diferents.

Les connexions elèctriques han d'estar fetes a dintre de les caixes de connexió.

No ha de ser possible el contacte accidental amb les parts elèctricament actives un cop acabades les feines de muntatge.

Els conductors de fase, el neutre i el de protecció, han de quedar rígidament fixats mitjançant pressió de cargol als borns de connexió.

No s'han de transmetre esforços entre els elements de la instal·lació elèctrica (tubs, canals o cables) i els components de l'equip.

Els cables elèctrics han d'entrar als aparells pels punts previstos pel fabricant.

Les connexions dels equips i aparells a les canonades ha d'estar feta de manera que entre la canonada i l'aparell no es transmeti cap esforç, degut al propi pes i les vibracions.

Les connexions han de ser fàcilment desmuntables per tal de facilitar l'accés a l'equip en cas de reparació o substitució.

Els aparells han de funcionar sota qualsevol condició de càrrega sense produir vibracions o sorolls inacceptables.

La prova de servei ha d'estar feta.

APARELLS CONNECTATS A CONDUCTES:

Ha d'estar connectada al conducte al que dona servei. La unió ha de ser estanca i no s'han de transmetre esforços entre el conducte i l'equip.

2.- CONDICIONS DEL PROCÉS D'EXECUCIÓ

Abans de començar els treballs de muntatge, s'ha de fer un replanteig que ha de ser aprovat per la DF.

El muntatge s'ha de fer seguint les instruccions de la documentació tècnica del fabricant. S'ha de seguir la seqüència de muntatge proposada pel fabricant.

Tots els elements s'han d'inspeccionar abans de la seva col·locació.

La seva instal·lació no ha d'alterar les característiques de l'aparell.

S'ha de comprovar que les característiques tècniques de l'aparell corresponguin a les especificades al projecte.

Les connexions a les diferents xarxes de servei es faran un cop tallats els corresponents subministraments.

Abans d'efectuar les unions, es repassaran i netejaran els extrems dels tubs per eliminar les rebabes que hi puguin haver. Els extrems de les canonades han d'estar preparats d'acord amb el

Per descarregar una còpia d'aquest document consulteu la següent pàgina web	
Codi Segur de Validació	afc7818af6b14bf7a57b0bef32ad3cc7001
Uri de validació	https://www.registre.palauplegamans.cat:443/ABSIS/IDI/ARX/IDIARXABSAWeb/ASP/verificadorfirma.asp?nodeabisini=002
Metadades	Origen: Origen administració Estat d'elaboració: Original



sistema de connexió que s'hagi de fer. Entre les dues parts de les unions s'ha d'interposar el material necessari per a l'obtenció d'una estanquitat perfecta i duradora, a la temperatura i pressió de servei.

No es retiraran les proteccions de les boques de connexió fins que no es procedeixi a la seva unió.

Un cop instal·lat l'equip, s'ha de procedir a la retirada del lloc d'actuació de tots els materials sobrants com ara embalatges, retalls de tubs, etc.

3.- UNITAT I CRITERI D'AMIDAMENT

Unitat de quantitat instal·lada, mesurada segons les especificacions de la DT.

4.- NORMATIVA DE COMPLIMENT OBLIGATORI

Real Decreto 1027/2007, de 20 de julio, por el que se aprueba el Reglamento de Instalaciones Térmicas en los Edificios. (RITE).open_in_new

Real Decreto 238/2013, de 5 de abril, por el que se modifican determinados artículos e instrucciones técnicas del Reglamento de Instalaciones Térmicas en los Edificios, aprobado por Real Decreto 1027/2007, de 20 de julio.open_in_new

Real Decreto 842/2002 de 2 de agosto, por el que se aprueba el Reglamento Electrotécnico de Baja Tensión. REBT 2002.open_in_new

5.- CONDICIONS DE CONTROL D'EXECUCIÓ I DELS TREBALLS ACABATS

CONTROL D'EXECUCIÓ. OPERACIONS DE CONTROL:

Les tasques de control a realitzar són les següents:

- Comprovació de la correcta implantació dels equips a l'actuació.
- Control del procés del muntatge, verificar la correcta execució de la instal·lació.
- Comprovació de la correcta ubicació dels elements absorbents de vibracions segons indicacions del fabricant.

CONTROL D'EXECUCIÓ. CRITERIS DE PRESA DE MOSTRES:

S'han de comprovar tots els climatitzadors, rebuts. En qualsevol altre cas la DF haurà de determinar la intensitat de la presa de mostres.

CONTROL DELS TREBALLS ACABATS. OPERACIONS DE CONTROL:

Les tasques de control a realitzar són les següents:

- Control del nivell sonor. Estudi acústic.
- Ajust i equilibrat segons la IT 2.3 del RITE.
- Certificat de garantia de fabricant, d'acord amb la llei vigent de defensa de consumidors i usuaris.
- Manteniment de la instal·lació segons RITE
- Realització d'informe amb els resultats del control efectuat.

Per descarregar una còpia d'aquest document consulteu la següent pàgina web		
Codi Segur de Validació	afc7818af6b14bf7a57b0bef32ad3cc7001	
Uri de validació	https://www.registre.palauplegamans.cat:443/ABSIS/IDI/ARX/IDIARXABSAWeb/ASP/verificadorfirma.asp?nodeabisini=002	
Metadades	Origen: Origen administració Estat d'elaboració: Original	

CONTROL DELS TREBALLS ACABATS. INTERPRETACIÓ DE RESULTATS I ACTUACIONS EN CAS D'INCOMPLIMENT:

En cas de resultats negatius i anomalies, s'han de corregir els defectes sempre que sigui possible, en cas contrari s'ha de substituir el material afectat.

Per descarregar una còpia d'aquest document consulteu la següent pàgina web		
Codi Segur de Validació	afc7818af6b14bf7a57b0bef32ad3cc7001	
Url de validació	https://www.registre.palauplegamans.cat:443/ABSIS/IDI/ARX/IDIARXABSASWeb/ASP/verificadorfirma.asp?nodeabisini=002	
Metadades	Origen: Origen administració Estat d'elaboració: Original	

Per descarregar una còpia d'aquest document consulteu la següent pàgina web		
Codi Segur de Validació	afc7818af6b14bf7a57b0bef32ad3cc7001	
Uri de validació	https://www.registre.palauplegamans.cat:443/ABSIS/IDI/ARX/IDIARXABSASWeb/ASP/verificadorfirma.asp?nodeabisini=002	
Metadades	Origen: Origen administració Estat d'elaboració: Original	

10. PRESSUPOST

Ajuntament de Palau-Solità i Plegamans

Plec tècnic per al subministrament i instal·lació del sistema de clima de l'edifici de la prefectura de policia de Palau-Solità i Plegamans per substituir l'actual.

Passeig de la Carrerada, 51
08184 Palau-Solità i Plegamans. Barcelona

Pressupost

2026/03

Per descarregar una còpia d'aquest document consulteu la següent pàgina web

Codi Segur de Validació	afc7818af6b14bf7a57b0bef32ad3cc7001
Uri de validació	https://www.registre.palauplegamans.cat:443/ABSIS/IDI/ARX/IDIARXABSAWeb/ASP/verificadorfirma.asp?nodeabisini=002
Metadades	Origen: Origen administració Estat d'elaboració: Original



10.1. Pressupost

Per descarregar una còpia d'aquest document consulteu la següent pàgina web

Codi Segur de Validació	afc7818af6b14bf7a57b0bef32ad3cc7001
Uri de validació	https://www.registre.palauplegamans.cat:443/ABSIS/IDI/ARX/IDIARXABSASWeb/ASP/verificadorfirma.asp?nodeabisini=002
Metadades	Origen: Origen administració Estat d'elaboració: Original



Pressupost parcial nº 1 Producció

Nº	U	Descripció	Amidament	Preu	Import
1.1	1	Unitat Central de Climatització, de Volum de Refrigerant variable. V.R.F. Potència Frigorífica Nominal: 40 kW Potència Calorífica Nominal: 45 kW Refrigerant: R410A Dimensions (Amplada x Longitud x Profunditat) = 1685 x1240 x 765 mm Pes = 275 kg Nivell sonor màx. (mode s. silencios) = 61 dB Marca i model: DAIKIN RXYQ14U o similar			
		Total 1	1,000	11.575,67	11.575,67
1.2	1	Connexió a línies frigorífiques existents entre unitat terminal i central general exterior.			
		Total 1	1,000	593,70	593,70
1.3		Lloguer de camió grua per a la substitució de l'equip en coberta i el transport fins a un centre de reciclatge autoritzat.			
		Total	1,000	776,37	776,37
1.4		Sistema d'amortiment antivibratori.			
		Total	4,000	18,27	73,08
1.5		Recuperació de càrrega de refrigerant en envasos de recuperació específics.			
		Total	1,000	803,78	803,78
1.6		Soldadura plata amb fil continu de NITROGEN i prova d'estanqueïtat.			
		Total	1,000	319,68	319,68
1.7		Mà d'obra instal·lació, posada en marxa i equilibrat.			
		Total	1,000	1.918,10	1.918,10
Total pressupost parcial nº 1 Producció :					16.060,38

Per descarregar una còpia d'aquest document consulteu la següent pàgina web

Codi Segur de Validació **afc7818af6b14bf7a57b0bef32ad3cc7001**

Uri de validació <https://www.registre.palauplegamans.cat:443/ABSIS/IDI/ARX/IDIARXABSAWeb/ASP/verificadorfirma.asp?nodeabisini=002>

Metadades Origen: Origen administració Estat d'elaboració: Original



Pressupost parcial nº 2 Unitats Terminals

Nº	U	Descripció	Amidament	Preu	Import
2.1.- Planta Baixa					
2.1.1		Unitat evaporadora tipus CONDUCTES. Capacitat Frigorífica: 7,1 kW Capacitat Calorífica: 8 kW Cabal d'aire vel màx: 2160 m3/h Dimensions: 200x1150x620 mm Marca i model: DAIKIN FXQ63A o similar			
		Total	2,000	1.048,15	2.096,30
2.1.2		Unitat evaporadora tipus CONDUCTES Capacitat Frigorífica: 4,5 kW Capacitat Calorífica: 5 kW Cabal d'aire vel màx: 630 m3/h Dimensions:200x99x620 mm Marca i model: DAIKIN FXQ40A o similar			
		Total	1,000	988,11	988,11
2.1.3		Unitat evaporadora tipus CONDUCTES Capacitat Frigorífica: 2,2 kW Capacitat Calorífica: 2,5 kW Cabal d'aire vel màx: 630 m3/h Dimensions: 200x99x620 mm Marca i model: DAIKIN FXQ20A o similar			
		Total	1,000	858,66	858,66
2.1.4		Control remot cablejat amb pantalla de cristall líquid, control de diagnòstic i temporitzador, compatible amb el sistema VRF instal·lat. Marca i model: Daikin BRC1H52W o similar			
		Total	4,000	142,40	569,60
2.1.5		Desguàs general d'evacuació aigua de condensació unitat terminal, fins a xarxa principal			
		Total	4,000	18,68	74,72
2.1.6		Sistema d'ancoratge i suportació unitat terminal, amb part proporcional d'accessoris per a suportació.			
		Total	4,000	4,15	16,60
2.1.7		Embocadura a xarxa de conductes rectangulars amb fibra de vidre CLIMAVER NETO o similar, conduïts pel sostre del local. Marca i model: CLIMAVER NETO o similar			
		Total	4,000	228,35	913,40
2.1.8		Mà d'obra instal·lació, posada en marxa i equilibrat.			
		Total	4,000	1.141,73	4.566,92
		Total subcapítol 2.1.- Planta Baixa:			10.084,31

2.2.- Planta Primera

2.2.1		Unitat evaporadora tipus CONDUCTES Capacitat Frigorífica: 5,6 kW Capacitat Calorífica: 6,3 kW Cabal d'aire vel màx: 2160 m3/h Dimensions: 200x1150x620 mm Marca i model: DAIKIN FXQ50A o similar			
		Total	1,000	1.029,59	1.029,59
2.2.2		Unitat evaporadora tipus CONDUCTES Capacitat Frigorífica: 3,6 kW Capacitat Calorífica: 4 kW Cabal d'aire vel màx: 630 m3/h Dimensions: 200x99x620 mm Marca i model: DAIKIN FXQ32A o similar			
		Total	1,000	936,22	936,22

Per descarregar una còpia d'aquest document consulteu la següent pàgina web

Codi Segur de Validació: [afcf7818af6b14bf7a57b0bef32ad3cc7001](https://www.registre.palauplegamans.cat/443/ABSIS/IDI/ARX/IDIARXABSAWeb/ASP/verificadorfirma.asp?nodeabisini=002)

Url de validació: <https://www.registre.palauplegamans.cat/443/ABSIS/IDI/ARX/IDIARXABSAWeb/ASP/verificadorfirma.asp?nodeabisini=002>

Metadades: Origen: Origen administració Estat d'elaboració: Original



Pressupost parcial nº 2 Unitats Terminals

Nº	U	Descripció	Amidament	Preu	Import
2.2.3		Unitat evaporadora tipus CONDUCTES. Marca: DAIKIN Model: FXQ20A Capacitat Frigorífica: 2,2 kW Capacitat Calorífica: 2,5 kW Cabal d'aire vel màx: 630 m3/h Dimensions: 200x99x620 mm Marca i model: DAIKIN FXQ20A o similar			
		Total	8,000	858,67	6.869,36
2.2.4		Control remot cablejat amb pantalla de cristall líquid, control de diagnòstic i temporitzador, compatible amb el sistema VRF instal·lat. Marca i model: Daikin BRC1H52W o similar			
		Total	10,000	142,49	1.424,90
2.2.5		Desguàs general d'evacuació aigua de condensació unitat terminal, fins a xarxa principal.			
		Total	10,000	18,68	186,80
2.2.6		Sistema d'ancoratge i suportació unitat terminal, amb part proporcional d'accessoris per a suportació.			
		Total	10,000	4,15	41,50
2.2.7		Embotadura a xarxa de conductes rectangulars amb fibra de vidre CLIMAVER NETO o similar, conduïts pel sostre del local. Marca i model: CLIMAVER NETO o similar			
		Total	10,000	228,34	2.283,40
2.2.8		Mà d'obra instal·lació, posada en marxa i equilibrat.			
		Total	10,000	1.141,73	11.417,30
		<i>Total subcapítol 2.2.- Planta Primera:</i>			24.189,07
		Total pressupost parcial nº 2 Unitats Terminals :			34.273,38

Per descarregar una còpia d'aquest document consulteu la següent pàgina web

Codi Segur de Validació **afc7818af6b14bf7a57b0bef32ad3cc7001**

Uri de validació <https://www.registre.palauplegamans.cat:443/ABSIS/IDI/ARX/IDIARXABSAWeb/ASP/verificadorfirma.asp?nodeabisini=002>

Metadades Origen: Origen administració Estat d'elaboració: Original



Pressupost d'execució material

1 Producció	16.060,38
2 Unitats Terminals	34.273,38
2.1.- Planta Baixa	10.084,31
2.2.- Planta Primera	24.189,07
Total	50.333,76

Puja el pressupost d'execució material a l'expressada quantitat de CINQUANTA MIL TRES-CENTS TRENTA-TRES EUROS AMB SETANTA-SIS CÈNTIMS.

Per descarregar una còpia d'aquest document consulteu la següent pàgina web

Codi Segur de Validació	afc7818af6b14bf7a57b0bef32ad3cc7001
Url de validació	https://www.registre.palauplegamans.cat:443/ABSIS/IDI/ARX/IDIARXABSASWeb/ASP/verificadorfirma.asp?nodeabisini=002
Metadades	Origen: Origen administració Estat d'elaboració: Original



10.2. Full resum

Per descarregar una còpia d'aquest document consulteu la següent pàgina web		
Codi Segur de Validació	afc7818af6b14bf7a57b0bef32ad3cc7001	
Url de validació	https://www.registre.palauplegamans.cat:443/ABSIS/IDI/ARX/IDIARXABSASWeb/ASP/verificadorfirma.asp?nodeabisini=002	
Metadades	Origen: Origen administració Estat d'elaboració: Original	

Resum de pressupost

Capítol	Import (€)
1 Producció	16.060,38
2 Unitats Terminal	
2.1 Planta Baixa	10.084,31
2.2 Planta Primera	24.189,07
Total 2 Unitats Terminal	34.273,38
Pressupost d'execució de material (PEM)	50.333,76
13% de despeses generals	6.543,39
6% de benefici industrial	3.020,03
Pressupost d'execució per contracta (PEC = PEM + GG + BI)	59.897,18
21% IVA	12.578,41
Pressupost d'execució per contracta amb IVA (PEC = PEM + GG + BI + IVA)	72.475,59

Puja el pressupost d'execució per contracta a l'expressada quantitat de SETANTA-DOS MIL QUATRE-CENTS SETANTA-CINC EUROS AMB CINQUANTA-NOU CÈNTIMS.

Per descarregar una còpia d'aquest document consulteu la següent pàgina web

Codi Segur de Validació **afc7818af6b14bf7a57b0bef32ad3cc7001**

Uri de validació <https://www.registre.palauplegamans.cat:443/ABSIS/IDI/ARX/IDI/ARXABSASWeb/ASP/verificadorfirma.asp?nodeabisini=002>

Metadades **Origen: Origen administració Estat d'elaboració: Original**



11. BASES DE DISSENY I CÀLCUL

Ajuntament de Palau-Solità i Plegamans

Plec tècnic per al subministrament i instal·lació del sistema de clima de l'edifici de la prefectura de policia de Palau-Solità i Plegamans per substituir l'actual.

Passeig de la Carrerada, 51
08184 Palau-Solità i Plegamans. Barcelona

Bases de disseny i càlcul

2026/03

Per descarregar una còpia d'aquest document consulteu la següent pàgina web

Codi Segur de Validació	afc7818af6b14bf7a57b0bef32ad3cc7001
Uri de validació	https://www.registre.palauplegamans.cat:443/ABSIS/IDI/ARX/IDIARXABSASWeb/ASP/verificadorfirma.asp?nodeabisini=002
Metadades	Origen: Origen administració Estat d'elaboració: Original



Per descarregar una còpia d'aquest document consulteu la següent pàgina web		
Codi Segur de Validació	afc7818af6b14bf7a57b0bef32ad3cc7001	
Uri de validació	https://www.registre.palauplegamans.cat:443/ABSIS/IDI/ARX/IDIARXABSASWeb/ASP/verificadorfirma.asp?nodeabisini=002	
Metadades	Origen: Origen administració Estat d'elaboració: Original	

11.1. Climatització

11.1.1. Característiques tèrmiques dels materials de tancament

D'acord amb les indicacions de l'annex de càlcul de càrregues tèrmiques per a cada recinte, segons estat actual de l'edifici.

11.1.2. Condicions exteriors

Estiu; 35°C/36%HR, insolació mes de juliol a les 16 hores solars

Hivern; -2°C

11.1.3. Condicions interiors

Estiu; 24°C/50%HR

Hivern; 22°C

11.1.4. Circuit hidràulic

- velocitat màxima: 1.5m/s
- pèrdua de pressió màxima: 0.20KPa/m

11.1.5. Conductes

- velocitat màxima: 6.0m/s
- pèrdua de pressió màxima: 1.50Pa/m

11.1.6. Difusió d'aire

- velocitat residual màxima a la zona ocupada (1.70m del paviment): 0.25m/s

11.2. Desguàs de condensats

Segons CTE DB HS 5 Evacuació d'aigües i RITE

11.2.1. Unitats de descàrrega / diàmetre mínim connexió

Segons Taula 4.1 CTE i Taula 3.4.3.2 RITE

- | | |
|--|---------|
| <input type="checkbox"/> buidat P<70 kW | DN 20mm |
| <input type="checkbox"/> buidat P<150 kW | DN 25mm |
| <input type="checkbox"/> buidat P<400 kW | DN 32mm |
| <input type="checkbox"/> buidat P<500 kW | DN 40mm |

11.2.2. Baixants i ramals de sostre

- | | |
|---|--------------------------------------|
| <input type="checkbox"/> baixant DN125 | màxim 200 unitats de descàrrega (UD) |
| <input type="checkbox"/> ramal DN125 1% | màxim 180 UD |

11.2.3. Col·lectors enterrats

- | | |
|--|---------------|
| <input type="checkbox"/> col·lector DN200 2% | màxim 1920 UD |
|--|---------------|



11.3. Fontaneria i circuit d'omplerta

11.3.1. Cabals aigua sanitària (omplerta circuits)

Segons taula 3.4.2.2 RITE

<input type="checkbox"/> P<70kW	DN 20mm
<input type="checkbox"/> P<150kW	DN 25mm
<input type="checkbox"/> P<400kW	DN 32mm
<input type="checkbox"/> P>400kW	DN 40mm

11.3.2. Pressió disponible mínima

100kPa segons CTE DB HS 4. Subministrament d'aigua. Punt 2.1.3.2

11.3.3. Tuberíes aigua sanitària

Paràmetres de càlcul:

- velocitat màxima: 1.2m/s
- pèrdua de pressió màxima: 0.35KPa/m

11.4. Cablejat de potència

Segons Reglament electrotècnic de Baixa Tensió, i en especial en especial ITC-BT-28 sobre locals de pública concurrència.

11.4.1. Caiguda de tensió

- Línia general alimentació (LGA): 0.5%
- Derivacions individuals (DI): 1.0%
- Línies de distribució enllumenat: 3%
- Línies de distribució força: 5%



11.4.2. Intensitats màximes admissibles

Correcció per temperatura	0,91	a 40 °C
Reducció per agrupament safates	0,82	3 circuits
Reducció per agrupament tubs	0,70	3 circuits

Aïllament 0,6/1kV XLPE

secció mm2	descripció circuit cable montatge UNE 20-460	intensitat admissible [A]							
		trifàsic multiconductor aïllat safata perforada 52-C11 3		trifàsic conductor aïllat safata perforada 52-C11 5		trifàsic conductor aïllat tub superficial 52-C4 B1		monofàsic conductor aïllat tub empotrat 52-C4 A1	
		a 30°C	corregida	a 30°C	corregida	a 30°C	corregida	a 30°C	corregida
1,5		23	17			20	13	17	11
2,5		32	24			28	18	23	15
4		42	31			37	24	31	20
6		54	40			48	31	40	25
10		75	56			66	42	54	34
16		100	75			88	56	73	47
25		127	95	135	101	117	75	95	61
35		158	118	169	126	144	92	117	75
50		192	143	207	154	175	111	141	90
70		246	184	268	200	222	141	179	114
95		298	222	328	245	269	171	216	138
120		346	258	383	286	312	199	249	159
150		399	298	444	331			285	182
185		456	340	510	381			324	206
240		538	401	607	453			380	242
300		621	463	703	525			435	277
400				823	614				
500				946	706				
630				1088	812				

Nota: La intensitat admissible corregida inclou el coeficient de reducció per correcció de temperatura i agrupament de circuits.

Per descarregar una còpia d'aquest document consulteu la següent pàgina web

Codi Segur de Validació **afc7818af6b14bf7a57b0bef32ad3cc7001**Url de validació <https://www.registre.palauplegamans.cat:443/ABSIS/IDI/ARX/IDIARXABSAWeb/ASP/verificadorfirma.asp?nodeabisini=002>Metadades **Origen: Origen administració Estat d'elaboració: Original**

Per descarregar una còpia d'aquest document consulteu la següent pàgina web		
Codi Segur de Validació	afc7818af6b14bf7a57b0bef32ad3cc7001	
Uri de validació	https://www.registre.palauplegamans.cat:443/ABSIS/IDI/ARX/IDIARXABSASWeb/ASP/verificadorfirma.asp?nodeabisini=002	
Metadades	Origen: Origen administració Estat d'elaboració: Original	

12. ESTUDI BÀSIC DE SEGURETAT I SALUT

Ajuntament de Palau-Solità i Plegamans

Plec tècnic per al subministrament i instal·lació del sistema de clima de l'edifici de la prefectura de policia de Palau-Solità i Plegamans per substituir l'actual.

Passeig de la Carrerada, 51
08184 Palau-Solità i Plegamans. Barcelona

Estudi bàsic de seguretat i salut

2026/03

Per descarregar una còpia d'aquest document consulteu la següent pàgina web

Codi Segur de Validació	afc7818af6b14bf7a57b0bef32ad3cc7001
Uri de validació	https://www.registre.palauplegamans.cat:443/ABSIS/IDI/ARX/IDIARXABSASWeb/ASP/verificadorfirma.asp?nodeabisini=002
Metadades	Origen: Origen administració Estat d'elaboració: Original



Per descarregar una còpia d'aquest document consulteu la següent pàgina web		
Codi Segur de Validació	afc7818af6b14bf7a57b0bef32ad3cc7001	
Uri de validació	https://www.registre.palauplegamans.cat:443/ABSIS/IDI/ARX/IDIARXABSASWeb/ASP/verificadorfirma.asp?nodeabisini=002	
Metadades	Origen: Origen administració Estat d'elaboració: Original	

ESTUDI BÀSIC DE SEGURETAT I SALUT

Dades de l'obra

Tipus d'obra:	Substitució per actualització del sistema de climatització de la prefectura de Policia de Palau-Solità i Plegamans, vinculada a autoconsum FV existent a la coberta de l'edifici
Emplaçament:	Passeig de la Carrerada, 51. 08184 Palau-Solità i Plegamans (Barcelona).
Superfície d'actuació:	473 m ²
Promotor:	AJUNTAMENT DE PALAU-SOLITÀ I PLEGAMANS
Enginyer autor del Projecte d'Execució:	ALEIX RIFÀ BELTRAN
Tècnic redactor de l'Estudi Bàsic de Seguretat i Salut:	ALEIX RIFÀ BELTRAN

Dades tècniques de l'emplaçament

Condicions físiques i d'ús de l'edifici afectat	Edifici destinat a la realització d'activitats culturals
Instal·lacions de serveis, tant vistos com soterrades:	Tots els serveis.
Espais afectats per els treballs a realitzar:	Planta Baixa, Primera i coberta. Segons. Segons documentació gràfica

COMPLIMENT DEL RD 1627/97 SOBRE "DISPOSICIONS MÍNIMES DE SEGURETAT I SALUT A LES OBRES DE CONSTRUCCIÓ"

1. INTRODUCCIÓ

Aquest Estudi Bàsic de Seguretat i Salut estableix, durant l'execució d'aquesta obra, les previsions respecte a la prevenció de riscos d'accidents i malalties professionals, així com informació útil per efectuar en el seu dia, en les degudes condicions de seguretat i salut, els previsibles treballs de manteniment posteriors.

Permet donar unes directrius bàsiques a l'empresa constructora per dur a terme les seves obligacions en el terreny de la prevenció de riscos professionals, facilitant el seu desenvolupament i d'acord amb el Reial Decret 1627/1997 pel qual s'estableixen les "disposicions mínimes de seguretat i de salut a les obres de construcció".

En base a l'art. 7è d'aquest Reial Decret, i en aplicació d'aquest Estudi Bàsic de Seguretat i Salut, el contractista ha d'elaborar un Pla de Seguretat i Salut en el treball en el qual s'analitzin, estudiïn, desenvolupin i complementin les previsions contingudes en el present document.

El Pla de Seguretat i Salut haurà de ser aprovat abans de l'inici de l'obra pel Coordinador de Seguretat i Salut durant l'execució de l'obra o, quan no sigui necessari, per la Direcció Facultativa. En cas d'obres de les Administracions Públiques s'haurà de sotmetre a l'aprovació d'aquesta Administració.

Cal recordar l'obligatorietat de que a cada centre de treball hi hagi un Llibre d'Incidències pel seguiment del Pla de S i S. Les anotacions fetes al Llibre d'Incidències hauran de posar-se en coneixement de la Inspecció de Treball i Seguretat Social en el termini de 24 hores, quan es produeixin repeticions de la incidència.

Segons l'art. 15è del Reial Decret, els contractistes i sots-contractistes hauran de garantir que els treballadors rebin la informació adequada de totes les mesures de seguretat i salut a l'obra.

La comunicació d'obertura del centre de treball a l'autoritat laboral competent haurà d'incloure el Pla de Seguretat i Salut, s'haurà de fer prèviament a l'inici d'obra i la presentaran únicament els empresaris que tinguin la consideració de contractistes.

Per descarregar una còpia d'aquest document consulteu la següent pàgina web

Codi Segur de Validació [afc7818af6b14bf7a57b0bef32ad3cc7001](https://www.registre.palauplegamans.cat:443/ABSIS/IDI/ARX/IDIARXABSAWeb/ASP/verificadorfirma.asp?nodeabisini=002)

Url de validació <https://www.registre.palauplegamans.cat:443/ABSIS/IDI/ARX/IDIARXABSAWeb/ASP/verificadorfirma.asp?nodeabisini=002>

Metadades Origen: Origen administració Estat d'elaboració: Original



El Coordinador de Seguretat i Salut durant l'execució de l'obra o qualsevol integrant de la Direcció Facultativa, en cas d'apreciar un risc greu imminent per a la seguretat dels treballadors, podrà aturar l'obra parcialment o totalment, comunicant-ho a la Inspecció de Treball i Seguretat Social, al contractista, sots-contractistes i representants dels treballadors.

Les responsabilitats dels coordinadors, de la Direcció Facultativa i del promotor no eximiran de les seves responsabilitats als contractistes i als sots-contractistes (art. 11è).

2. PRINCIPIS GENERALS APLICABLES DURANT L'EXECUCIÓ DE L'OBRA

En base als principis d'acció preventiva establerts a l'article 15è de la Llei 31/95 de "prevenció de riscos laborals", l'empresari aplicarà les mesures que integren el deure general de prevenció, d'acord amb els següents principis generals:

- Evitar riscos
- Avaluar els riscos que no es puguin evitar
- Combatre els riscos a l'origen
- Adaptar el treball a la persona, en particular en el que respecta a la concepció dels llocs de treball, l'elecció dels equips i els mètodes de treball i de producció, per tal de reduir el treball monòton i repetitiu, i reduir els efectes del mateix a la salut
- Tenir en compte l'evolució de la tècnica
- Substituir allò que és perillós per allò que tingui poc o cap perill
- Planificar la prevenció, buscant un conjunt coherent que integri la tècnica, l'organització i les condicions del treball, les relacions socials i la influència dels factors ambientals en el treball
- Adoptar mesures que posin per davant la protecció col·lectiva a la individual
- Donar les degudes instruccions als treballadors

En conseqüència i per tal de donar compliment a aquests principis generals, tal i com estableix l'article 10 del RD 1627/1997, durant l'execució de l'obra es vetllarà per:

- El manteniment de l'obra en bon estat d'ordre i neteja
- L'elecció de l'emplaçament dels llocs i àrees de treball, tenint en compte les seves condicions d'accés i la determinació de les vies o zones de desplaçament o circulació
- La manipulació dels diferents materials i la utilització dels mitjans auxiliars
- El manteniment, el control previ a la posada en servei i el control periòdic de les Instal·lacions i dispositius necessaris per a l'execució de l'obra, amb objecte de corregir els defectes que poguessin afectar a la seguretat i salut dels treballadors.
- La delimitació i condicionament de les zones d'emmagatzematge i dipòsit dels diferents materials, en particular si es tracta de matèries i substàncies perilloses
- La recollida dels materials perillosos utilitzats
- L'emmagatzematge i l'eliminació o evacuació de residus i runes
- L'adaptació en funció de l'evolució de l'obra del període de temps efectiu que s'haurà de dedicar a les diferents feines o fases del treball
- La cooperació entre els contractistes, sots-contractistes i treballadors autònoms

Per descarregar una còpia d'aquest document consulteu la següent pàgina web

Codi Segur de Validació [afc7818af6b14bf7a57b0bef32ad3cc7001](https://www.registre.palaulegamans.cat:443/ABSIS/IDI/ARX/IDIARXABSAWeb/ASP/verificadorfirma.asp?nodeabisini=002)

Uri de validació <https://www.registre.palaulegamans.cat:443/ABSIS/IDI/ARX/IDIARXABSAWeb/ASP/verificadorfirma.asp?nodeabisini=002>

Metadades Origen: Origen administració Estat d'elaboració: Original



- Les interaccions i incompatibilitats amb qualsevol altre tipus de feina o activitat que es realitzi a l'obra o prop de l'obra

L'empresari tindrà en consideració les capacitats professionals dels treballadors en matèria de seguretat i salut en el moment d'encomanar les feines.

L'empresari adoptarà les mesures necessàries per garantir que només els treballadors que hagin rebut informació i formació suficient i adequada puguin accedir a les zones de risc greu i específic.

L'efectivitat de les mesures preventives haurà de preveure les distraccions i imprudències no temeràries que pugués cometre el treballador. Cal tenir en compte els riscos addicionals que poguessin implicar determinades mesures preventives, que només podran adoptar-se quan els riscos que generin siguin substancialment menors dels que es volen reduir i no existeixin alternatives preventives més segures.

Podran concertar operacions d'assegurances que tinguin com a finalitat garantir, com a àmbit de cobertura, la previsió de riscos derivats del treball de l'empresa respecte dels seus treballadors, dels treballadors autònoms respecte d'ells mateixos i de les societats cooperatives respecte els socis, l'activitat dels quals consisteixi en la prestació del seu treball personal.

En compliment del deure de protecció dels treballadors, l'empresari garantirà que cada treballador rebi una formació teòrica i practica que sigui suficient i adequada en matèria preventiva. Aquesta formació cal centrar-la en el lloc de treball o funció concreta que dugui a terme el treballador, i per tant, l'obliga a complir les mesures de prevenció adoptades.

En funció de la formació rebuda, i seguint la informació i instruccions del contractista, els treballadors han de:

- Fer servir adequadament les màquines, aparells, eines, equips de transport i tots els mitjans amb els que desenvolupin la seva activitat.
- Utilitzar adequadament els mitjans i equips de protecció facilitats per el contractista
- No posar fora de funcionament i utilitzar correctament els dispositius de seguretat existents o que s'instal·lin als mitjans o als llocs de treball
- Informar d'immediat al seu cap superior i als treballadors designats per realitzar activitats de prevenció i protecció de qualsevol situació que, al seu entendre, porti un risc per la seguretat i salut dels treballadors.
- Cooperar amb el contractista per que pugui garantir unes condicions de treball segures i que no comportin riscos per la seguretat i salut dels treballadors.

3. IDENTIFICACIÓ DELS RISCOS

Sense perjudici de les disposicions mínimes de Seguretat i Salut aplicables a l'obra establertes a l'annex IV del RD 1627/1997, s'enumeren a continuació els riscos particulars de diferents treballs d'obra, tot i considerant que alguns d'ells es poden donar durant tot el procés d'execució de l'obra o bé ser aplicables a altres feines.

Treballs previs

- Interferències amb instal·lacions d'ús públic (aigua, llum, gas, clavegueram,...)
- Caigudes des de punts alts i/o des d'elements provisionals d'accés (escales, plataformes)
- Cops i ensopegades
- Caiguda de materials, rebots
- Sobre esforços per postures incorrectes
- Bolcada de piles de materials

Per descarregar una còpia d'aquest document consulteu la següent pàgina web		
Codi Segur de Validació	afc7818af6b14bf7a57b0bef32ad3cc7001	
Uri de validació	https://www.registre.palauplegamans.cat:443/ABSIS/IDI/ARX/IDIARXABSASWeb/ASP/verificadorfirma.asp?nodeabisini=002	
Metadades	Origen: Origen administració Estat d'elaboració: Original	

- Riscos derivats de l'emmagatzematge de materials (temperatura, humitat, reaccions químiques)

Moviments de terres i excavacions

- Interferències amb instal·lacions d'ús públic (aigua, llum, gas, clavegueram,...)
- Generació excessiva de pols o emanació de gasos tòxics
- Caigudes des de punts alts i/o des d'elements provisionals d'accés (escales, plataformes)
- Cops i ensopegades
- Despreniment i/o esllavissament de terres i/o roques
- Caiguda de materials, rebots
- Ambient excessivament sorollós
- Desplom i/o caiguda de les murs de contenció, pous i rases
- Desplom i/o caiguda de les edificacions veïnes
- Accidents derivats de condicions atmosfèriques
- Sobre esforços per postures incorrectes
- Riscos derivats del desconeixement del sòl a excavar

Fonaments

- Interferències amb instal·lacions d'ús públic (aigua, llum, gas, clavegueram,...)
- Projecció de partícules durant els treballs
- Caigudes des de punts alts i/o des d'elements provisionals d'accés (escales, plataformes)
- Contactes amb materials agressius
- Risc derivat de la utilització de soldadura i tall oxiacetilènic
- Talls i punxades
- Cops i ensopegades
- Caiguda de materials, rebots
- Ambient excessivament sorollós
- Desplom i/o caiguda de les murs de contenció, pous i rases
- Desplom i/o caiguda de les edificacions veïnes
- Despreniment i/o esllavissament de terres i/o roques
- Contactes elèctrics directes o indirectes
- Sobre esforços per postures incorrectes
- Fallides d'encofrats
- Fallides de recalços
- Generació excessiva de pols o emanació de gasos tòxics

Per descarregar una còpia d'aquest document consulteu la següent pàgina web		
Codi Segur de Validació	afc7818af6b14bf7a57b0bef32ad3cc7001	
Uri de validació	https://www.registre.palauplegamans.cat:443/ABSIS/IDI/ARX/IDIARXABSAWeb/ASP/verificadorfirma.asp?nodeabisini=002	
Metadades	Origen: Origen administració Estat d'elaboració: Original	

- Bolcada de piles de material
- Riscos derivats de l'emmagatzematge de materials (temperatura, humitat, reaccions químiques)

Ram de paleta

- Interferències amb instal·lacions d'ús públic (aigua, llum, gas, clavegueram,...)
- Generació excessiva de pols o emanació de gasos tòxics
- Projecció de partícules durant els treballs
- Caigudes des de punts alts i/o des d'elements provisionals d'accés (escales, plataformes)
- Contactes amb materials agressius
- Risc derivat de la utilització de soldadura i tall oxiacetilènic
- Talls i punxades
- Cops i ensopegades
- Caiguda de materials, rebots
- Ambient excessivament sorollós
- Sobre esforços per postures incorrectes
- Bolcada de piles de material
- Riscos derivats de l'emmagatzematge de materials (temperatura, humitat, reaccions químiques)

Instal·lacions

- Interferències amb instal·lacions de subministrament públic (aigua, llum, gas...)
- Caigudes des de punts alts i/o des d'elements provisionals d'accés (escales, plataformes)
- Talls i punxades
- Cops i ensopegades
- Caiguda de materials, rebots
- Emanacions de gasos en obertures de pous morts
- Contactes elèctrics directes o indirectes
- Sobre-esforços per postures incorrectes
- Caigudes de pals i antenes
- Riscos derivats per repassos d'obra realitzats amb equips i proteccions inadequades

4. RELACIÓ DE TREBALLS MÉS HABITUALS QUE REPRESENTEN RISCOS ESPECIALS I QUE COMPORTEN L'ADOPCIÓ DE MESURES DE PREVENCIÓ I PROTECCIÓ ESPECÍFIQUES I PARTICULARS DURANT L'EXECUCIÓ DE L'OBRA.

(Annex II del RD 1627/1997))

Per descarregar una còpia d'aquest document consulteu la següent pàgina web		
Codi Segur de Validació	afc7818af6b14bf7a57b0bef32ad3cc7001	
Uri de validació	https://www.registre.palauplegamans.cat:443/ABSIS/IDI/ARX/IDIARXABSAWeb/ASP/verificadorfirma.asp?nodeabisini=002	
Metadades	Origen: Origen administració Estat d'elaboració: Original	

- Treballs amb riscos especialment greus de quedar soterrat, enfonsament o caiguda d'altura, per les particulars característiques de l'activitat desenvolupada, els procediments aplicats o l'entorn del lloc de treball
- Treballs en els quals l'exposició a agents químics o biològics suposi un risc d'especial gravetat, o pels quals la vigilància específica de la salut dels treballadors sigui legalment exigible
- Treballs amb exposició a radiacions ionitzants pels quals la normativa específica obligui a la delimitació de zones controlades o vigilades
- Treballs en la proximitat de línies elèctriques d'alta tensió
- Treballs que exposin a risc d'ofegament per immersió
- Obres d'excavació de túnels, pous i altres treballs que suposin moviments de terres subterranis
- Treballs realitzats en immersió amb equip subaquàtic
- Treballs realitzats en cambres d'aire comprimit
- Treballs que impliquin l'ús d'explosius
- Treballs que requereixin muntar o desmuntar elements prefabricats pesats

5. MESURES DE PREVENCIÓ I PROTECCIÓ

- Com a criteri general prevaldran les proteccions col·lectives en front de les individuals.
- S'hauran de mantenir en bon estat de conservació els medis auxiliars, la maquinària i les eines de treball.
- Els medis de protecció, tant col·lectiva com individual, hauran d'estar homologats segons la normativa vigent.
- Així mateix, les mesures relacionades s'hauran de tenir en compte per als previsibles treballs posteriors (reparació, manteniment, substitució, etc.)

Mesures de protecció col·lectiva

- Organització i planificació dels treballs per evitar interferències entre les diferents feines i circulacions dins l'obra
- Senyalització de les zones de perill
- Preveure el sistema de circulació de vehicles i la seva senyalització, tant a l'interior de l'obra com en relació amb els vials exteriors
- Limitar una zona lliure a l'entorn de la zona excavada pel pas de maquinària
- Immobilització de camions mitjançant falques i/o topalls durant les tasques de càrrega i descàrrega
- Respectar les distàncies de seguretat amb les instal·lacions existents
- Mantenir les instal·lacions amb les seves proteccions aïllants operatives
- Fonamentar correctament la maquinària d'obra
- Muntatge de grues fet per una empresa especialitzada, amb revisions periòdiques, control de la càrrega màxima, delimitació del radi d'acció, frenada, blocatge, etc.
- Revisió periòdica i manteniment de maquinària i equips d'obra

Per descarregar una còpia d'aquest document consulteu la següent pàgina web

Codi Segur de Validació **afc7818af6b14bf7a57b0bef32ad3cc7001**

Uri de validació <https://www.registre.palauplegamans.cat:443/ABSIS/IDI/ARX/IDIARXABSAWeb/ASP/verificadorfirma.asp?nodeabisini=002>

Metadades **Origen: Origen administració Estat d'elaboració: Original**



- Establir un sistema de rec que impedeixi l'emissió de pols en gran quantitat
- Comprovar l'adequació de les solucions d'execució a l'estat real dels elements existents (subsòl, edificacions veïnes)
- Comprovació dels estintolaments, de les condicions dels estrebats i de les pantalles de protecció de les rases
- Utilització de paviments antilliscants.
- Col·locació de baranes de protecció en llocs amb perill de caiguda.
- Diferenciació de les mesures de protecció contra caiguda utilitzades en funció de si es protegeixen les persones, o als operaris i tercers de la caiguda d'objectes i materials
- Col·locació de xarxes en forats horitzontals
- Protecció de forats i façanes per evitar la caiguda d'objectes (xarxes, lones)
- Ús de canalitzacions d'evacuació de runes, correctament instal·lades
- Ús d'escales de mà, plataformes de treball i bastides homologades
- Col·locació de plataformes de recepció de materials en plantes altes
- Instal·lació de serveis sanitaris

Mesures de protecció individual

- Utilització de cures i ulleres homologades contra la pols i/o projecció de partícules
- Utilització de calçat de seguretat
- Utilització de casc homologat
- A totes les zones elevades on no hi hagi sistemes fixes de protecció o de protecció col·lectiva, caldrà establir punts d'ancoratge segurs per poder subjectar-hi el cinturó de seguretat homologat, la utilització del qual serà obligatòria. L'accés a les zones descrites i als equips només està autoritzat als operaris amb formació i capacitat suficient.
- Utilització de guants homologats per evitar el contacte directe amb materials agressius i minimitzar el risc de talls i punxades
- Utilització de protectors auditius homologats en ambients excessivament sorollosos
- Utilització de mandils
- Sistemes de subjecció permanent i de vigilància duta a terme per més d'un operari en els treballs amb perill d'intoxicació. Utilització d'equips de subministrament d'aire

Mesures de protecció a tercers

- Previsió de la tanca, la senyalització i l'enllumenat de l'obra en funció del lloc on està situada l'obra (entorn urbà, urbanització, camp obert). En cas que el tancament envaeixi la calçada s'ha de preveure un sistema de protecció pel pas de vianants i / o vehicles. El tancament ha d'impedir que persones alienes a l'obra puguin accedir a la mateixa
- Preveure el sistema de circulació de vehicles tant a l'interior de l'obra com en relació amb els vials exteriors
- Immobilització de maquinaria rodada mitjançant falques i/o topalls durant les tasques de càrrega i descàrrega

Per descarregar una còpia d'aquest document consulteu la següent pàgina web

Codi Segur de Validació **afc7818af6b14bf7a57b0bef32ad3cc7001**

Uri de validació **<https://www.registre.palauplegamans.cat:443/ABSIS/IDI/ARX/IDIARXABSAWeb/ASP/verificadorfirma.asp?nodeabisini=002>**

Metadades **Origen: Origen administració Estat d'elaboració: Original**



- Comprovació de l'adequació de les solucions d'execució i preventives a l'estat real dels elements (subsòl, edificacions veïnes)
- Protecció de forats i façanes per evitar la caiguda d'objectes (xarxes, lones)

6. PRIMERS AUXILIS

Es disposarà d'una farmaciola amb el contingut de material especificat a la normativa vigent. S'informarà a l'inici de l'obra, de la situació dels diferents centres mèdics als quals s'hauran de traslladar els accidentats. És convenient disposar a l'obra i en lloc ben visible, d'una llista amb els telèfons i adreces dels centres assignats per a urgències, ambulàncies, taxis, etc. per garantir el ràpid trasllat dels possibles accidentats.

7. NORMATIVA APLICABLE

La documentació de l'Estudi Bàsic de seguretat va acompanyada d'un llistat de normativa de seguretat que segueix a continuació.

DISPOSICIONES MÍNIMAS DE SEGURIDAD Y DE SALUD QUE DEBEN APLICARSE EN LAS OBRAS DE CONSTRUCCIÓN TEMPORALES O MÓVILES	Directiva 92/57/CEE 24 Junio (DOCE: 26/08/92)
DISPOSICIONES MÍNIMAS DE SEGURIDAD Y DE SALUD EN LAS OBRAS DE CONSTRUCCIÓN	RD 1627/1997. 24 octubre (BOE 25/10/97) Transposició de la Directiva 92/57/CEE
LEY DE PREVENCIÓN DE RIESGOS LABORALES	Ley 31/1995. 8 noviembre (BOE: 10/11/95)
REFORMA DEL MARCO NORMATIVO DE LA PREVENCIÓN DE RIESGOS LABORALES	Ley 54/2003. 12 diciembre (BOE 13/12/2003)
REGLAMENTO DE LOS SERVICIOS DE PREVENCIÓN	RD 39/1997, 17 de enero (BOE: 31/01/97) i les seves modificacions
MODIFICACIÓN RD 39/1997; RD 1109/2007, Y EL RD 1627/1997	RD 337/2010 (BOE 23/3/2010)
REQUISITOS Y DATOS QUE DEBEN REUNIR LAS COMUNICACIONES DE APERTURA O DE REANUDACIÓN DE ACTIVIDADES EN LOS CENTROS DE TRABAJO	Orden TIN/1071/2010 (BOE 1/5/2010)
DISPOSICIONES MÍNIMAS DE SEGURIDAD Y SALUD PARA LA UTILIZACIÓN POR LOS TRABAJADORES DE LOS EQUIPOS DE TRABAJO EN MATERIA DE TRABAJOS TEMPORALES EN ALTURA	RD 2177/2004, de 12 de novembre (BOE: 13/11/2004)
DISPOSICIONES MÍNIMAS EN MATERIA DE SEÑALIZACIÓN, DE SEGURIDAD Y SALUD EN EL TRABAJO	RD 485/1997. 14 abril (BOE: 23/04/1997)
DISPOSICIONES MÍNIMAS DE SEGURIDAD Y SALUD EN LOS LUGARES DE TRABAJO	RD 486/1997, 14 de abril (BOE: 23/04/1997)
En el capítol 1 exclou les obres de construcció, però el RD 1627/1997 l'esmenta en quant a escales de mà. Modifica i deroga alguns capítols de la "Ordenanza de Seguridad e Higiene en el trabajo" (O. 09/03/1971)	

Per descarregar una còpia d'aquest document consulteu la següent pàgina web

Codi Segur de Validació	afc7818af6b14bf7a57b0bef32ad3cc7001
Uri de validació	https://www.registre.palauplegamans.cat:443/ABSIS/IDI/ARX/IDIARXABSAWeb/ASP/verificadorfirma.asp?nodeabisini=002
Metadades	Origen: Origen administració Estat d'elaboració: Original



LEY REGULADORA DE LA SUBCONTRATACIÓN EN EL SECTOR DE LA CONSTRUCCIÓN	LEY 32/2006 (BOE 19/10/2006)
MODIFICACION DEL RD 39/1997, POR EL QUE SE APRUEBA EL REGLAMENTO DE LOS SERVICIOS DE PREVENCIÓN Y EL RD 1627/97, POR EL QUE SE ESTABLECEN LAS DISPOSICIONES MÍNIMAS DE SEGURIDAD Y SALUD EN LAS OBRAS DE CONSTRUCCIÓN	RD 604 / 2006 (BOE 29/05/2006)
DISPOSICIONES MÍNIMAS DE SEGURIDAD I SALUD APLICABLES A LOS TRABAJOS CON RIESGO DE AMIANTO	RD 396/2006 (BOE 11/04/2006)
PROTECCIÓN DE LA SALUD Y SEGURIDAD DE LOS TRABAJADORES CONTRA LOS RIESGOS RELACIONADOS CON LA EXPOSICIÓN AL RUIDO	RD 286/2006 (BOE: 11/03/2006)
DISPOSICIONES MÍNIMAS DE SEGURIDAD Y SALUD RELATIVAS A LA MANIPULACIÓN MANUAL DE CARGAS QUE ENTRAÑE RIESGOS, EN PARTICULAR DORSO LUMBARES, PARA LOS TRABAJADORES	RD 487/1997 (BOE 23/04/1997)
DISPOSICIONES MÍNIMAS DE SEGURIDAD Y SALUD RELATIVAS AL TRABAJO CON EQUIPOS QUE INCLUYEN PANTALLAS DE VISUALIZACIÓN	RD 488/1997. (BOE: 23/04/97)
PROTECCIÓN DE LOS TRABAJADORES CONTRA LOS RIESGOS RELACIONADOS CON LA EXPOSICIÓN A AGENTES BIOLÓGICOS DURANTE EL TRABAJO	RD 664/1997. (BOE: 24/05/97)
PROTECCIÓN DE LOS TRABAJADORES CONTRA LOS RIESGOS RELACIONADOS CON LA EXPOSICIÓN A AGENTES CANCERÍGENOS DURANTE EL TRABAJO	RD 665/1997 (BOE: 24/05/97)
DISPOSICIONES MÍNIMAS DE SEGURIDAD Y SALUD, RELATIVAS A LA UTILIZACIÓN POR LOS TRABAJADORES DE EQUIPOS DE PROTECCIÓN INDIVIDUAL	RD 773/1997. (BOE: 12/06/97)
DISPOSICIONES MÍNIMAS DE SEGURIDAD Y SALUD PARA LA UTILIZACIÓN POR LOS TRABAJADORES DE LOS EQUIPOS DE TRABAJO	RD 1215/1997. (BOE: 07/08/97)
PROTECCIÓN CONTRA RIESGO ELÉCTRICO	RD 614/2001 (BOE: 21/06/01)
PROTECCION DE LA SALUD Y SEGURIDAD DE LOS TRABAJADORES CONTRA LOS RIESGOS RELACIONADOS CON	RD 374/2001 (BOE: 01/05/2001). mods posteriors (30/05/2001)
REGLAMENTO DE SEGURIDAD E HIGIENE DEL TRABAJO EN LA INDUSTRIA DE LA CONSTRUCCIÓN	<i>O. de 20 de mayo de 1952 (BOE: 15/06/52) i les seves modificacions posteriors</i>
DISTÀNCIES REGLAMENTÀRIES D'OBRES I CONSTRUCCIONS A LINIES ELÈCTRIQUES	<i>R. 04/11/1988 (DOGC 1075, 30/11/1988)</i>
ORDENANZA DEL TRABAJO PARA LAS INDUSTRIAS DE LA CONSTRUCCIÓN, VIDRIO Y CERÁMICA	O. de 28 de agosto de 1970. ART. 1º A 4º, 183º A 291º Y ANEXOS I Y II (BOE: 05/09/70; 09/09/70) correcció d'errades: BOE: 17/10/70
SEÑALIZACIÓN, BALIZAMIENTO, LIMPIEZA Y TERMINACIÓN DE OBRAS FIJAS EN VÍAS FUERA DE POBLADO	O. de 31 de agosto de 1987 (BOE: 18/09/87)

Per descarregar una còpia d'aquest document consulteu la següent pàgina web

Codi Segur de Validació **afc7818af6b14bf7a57b0bef32ad3cc7001**

Url de validació <https://www.registre.palauplegamans.cat:443/ABSIS/IDI/ARX/IDIARXABSAWeb/ASP/verificadorfirma.asp?nodeabisini=002>

Metadades **Origen: Origen administració Estat d'elaboració: Original**



INSTRUCCIÓN TÉCNICA COMPLEMENTARIA MIE-AEM 2 DEL
REGLAMENTO DE APARATOS DE ELEVACIÓN Y MANUTENCIÓN
REFERENTE A GRÚAS-TORRE DESMONTABLES PARA OBRAS.

RD 836/2003. 27 juny, (BOE:
17/07/03). vigent a partir del 17
d'octubre de 2003. (deroga la O. de
28 de junio de 1988 (BOE: 07/07/88)
i la modificació: O. de 16 de abril de
1990 (BOE: 24/04/90))

ORDENANZA GENERAL DE SEGURIDAD E HIGIENE EN EL
TRABAJO

O. de 9 de marzo DE 1971
(BOE: 16 I 17/03/71)
correcció d'errades (BOE: 06/04/71)
modificació: (BOE: 02/11/89) derogats
alguns capítols per: LEY 31/1995, RD
485/1997, RD 486/1997, RD
664/1997, RD 665/1997, RD 773/1997
I RD 1215/1997

S'APROVA EL MODEL DE LLIBRE D'INCIDÈNCIES EN OBRES DE
CONSTRUCCIÓ

O. de 12 de gener de 1998
(DOGC: 27/01/98)

Per descarregar una còpia d'aquest document consulteu la següent pàgina web

Codi Segur de Validació **afc7818af6b14bf7a57b0bef32ad3cc7001**

Url de validació <https://www.registre.palauplegamans.cat:443/ABSIS/IDI/ARX/IDIARXABSASWeb/ASP/verificadorfirma.asp?nodeabisini=002>

Metadades **Origen: Origen administració Estat d'elaboració: Original**



EQUIPS DE PROTECCIÓ INDIVIDUAL

CASCOS NO METALICOS	R. de 14 de diciembre de 1974 (BOE: 30/12/74): N.R. MT-1
PROTECTORES AUDITIVOS	(BOE: 01/09/75): N.R. MT-2
PANTALLAS PARA SOLDADORES	(BOE: 02/09/75): N.R. MT-3: modificació: BOE: 24/10/75
GUANTES AISLANTES DE ELECTRICIDAD	(BOE: 03/09/75): N.R. MT-4 modificació: BOE: 25/10/75
BANQUETAS AISLANTES DE MANIOBRAS	(BOE: 05/09/75): N.R. MT-6 modificació: BOE: 28/10/75
EQUIPOS DE PROTECCIÓN PERSONAL DE VIAS RESPIRATORIAS. NORMAS COMUNES Y ADAPTADORES FACIALES	(BOE: 06/09/75): N.R. MT-7 modificació: BOE: 29/10/75
<i>EQUIPOS DE PROTECCIÓN PERSONAL DE VIAS RESPIRATORIAS: FILTROS MECÁNICOS</i>	(BOE: 08/09/75): N.R. MT-8 modificació: BOE: 30/10/75
EQUIPOS DE PROTECCIÓN PERSONAL DE VIAS RESPIRATORIAS: MASCARILLAS AUTOFILTRANTES	(BOE: 09/09/75): N.R. MT-9 modificació: BOE: 31/10/75
EQUIPOS DE PROTECCIÓN PERSONAL DE VIAS RESPIRATORIAS: FILTROS QUÍMICOS Y MIXTOS CONTRA	(BOE: 10/09/75): N.R. MT-10 modificació: BOE: 01/11/75

a Palau-Solità i Plegamans, març de 2026

Aleix Rifà Beltran
l'enginyer industrial
col·legiat 15431

Per descarregar una còpia d'aquest document consulteu la següent pàgina web

Codi Segur de Validació **afc7818af6b14bf7a57b0bef32ad3cc7001**

Url de validació <https://www.registre.palauplegamans.cat:443/ABSIS/IDI/ARX/IDIARXABSAWeb/ASP/verificadorfirma.asp?nodeabisini=002>

Metadades **Origen: Origen administració Estat d'elaboració: Original**



13. ANNEX DE MATERIALS

Ajuntament de Palau-Solità i Plegamans

Plec tècnic per al subministrament i instal·lació del sistema de clima de l'edifici de la prefectura de policia de Palau-Solità i Plegamans per substituir l'actual.

Passeig de la Carrerada, 51
08184 Palau-Solità i Plegamans. Barcelona

Annexes de materials

2026/03

Per descarregar una còpia d'aquest document consulteu la següent pàgina web		
Codi Segur de Validació	afc7818af6b14bf7a57b0bef32ad3cc7001	
Uri de validació	https://www.registre.palauplegamans.cat:443/ABSIS/IDI/ARX/IDIARXABSAWeb/ASP/verificadorfirma.asp?nodeabisini=002	
Metadades	Origen: Origen administració Estat d'elaboració: Original	

Per descarregar una còpia d'aquest document consulteu la següent pàgina web		
Codi Segur de Validació	afc7818af6b14bf7a57b0bef32ad3cc7001	
Uri de validació	https://www.registre.palauplegamans.cat:443/ABSIS/IDI/ARX/IDIARXABSASWeb/ASP/verificadorfirma.asp?nodeabisini=002	
Metadades	Origen: Origen administració Estat d'elaboració: Original	

Unidades exteriores / Industrial

COMBINACIONES VRV-V

UNIDADES EXTERIORES VRV-V BOMBA DE CALOR CON R-32			RXYA8A*	RXYA10A*	RXYA12A*	RXYA14A*	RXYA16A*	RXYA18A*	RXYA20A*
Capacidad nominal	Refrigeración Calefacción	kW	22,4 25	28 31,5	33,5 37,5	40 45	45 50	50,4 56	56 63
SEER			6,97	6,85	6,62	7,18	6,88	6,74	6,42
SCOP			4,1	4,34	4,56	4,33	4,3	4,3	4,3
Índice de capacidad total de unid. interiores conectables (Min.-Nom.-Máx.)			100/200/260	125/250/325	150/300/390	175/350/455	200/400/520	225/450/585	250/500/650
Alimentación eléctrica			V	III / 380 V - 415 V	III / 380 V - 415 V	III / 380 V - 415 V	III / 380 V - 415 V	III / 380 V - 415 V	III / 380 V - 415 V
Compresor	Tipo		SCROLL	SCROLL	SCROLL	SCROLL	SCROLL	SCROLL	SCROLL
	Cantidad		1	1	1	1	1	1	1
Conexiones de tubería	Líquido	mm	ø 9,5 (3/8")	ø 9,5 (3/8")	ø 12,7 (1/2")	ø 12,7 (1/2")	ø 12,7 (1/2")	ø 12,7 (1/2")	ø 12,7 (1/2")
	Gas	mm	ø 19,1 (3/4")	ø 19,1 (3/4")	ø 22,2 (7/8")	ø 22,2 (7/8")	ø 22,2 (7/8")	ø 22,2 (7/8")	ø 22,2 (7/8")
Refrigerante R-32			kg / TCO _{eq} / PCA	9 / 6,08 / 675	9 / 6,08 / 675	9 / 6,08 / 675	10,6 / 7,16 / 675	10,6 / 7,16 / 675	10,6 / 7,16 / 675
Dimensiones	Alto	mm	1.685	1.685	1.685	1.685	1.685	1.685	1.685
	Ancho	mm	930	930	930	1.240	1.240	1.240	1.240
	Fondo	mm	765	765	765	765	765	765	765
Presión sonora			dB(A)	56,3	58,0	60,8	59,0	61,6	63
Nº de unidades exteriores			Módulos	1	1	1	1	1	1
Rango de operación			°C				-5		
			°C				46		

UNIDADES EXTERIORES MINI VRV-V CON R-32			RXYSA8A*	RXYSA10A*	RXYSA12A*
Capacidad nominal	Refrigeración Calefacción	kW	22,4 25	28 31,5	33,5 37,5
SEER			6,4	6,9	6,5
SCOP			4,4	4,4	4,6
Índice de capacidad total de unid. interiores conectables (Min.-Nom.-Máx.)			100/200/260	125/250/325	150/300/390
Alimentación eléctrica			V	III / 380 V - 415 V	III / 380 V - 415 V
Compresor	Tipo		SCROLL	SCROLL	SCROLL
	Cantidad		1	1	1
Conexiones de tubería	Líquido	mm	ø 9,5 (3/8")	ø 9,5 (3/8")	ø 12,7 (1/2")
	Gas	mm	ø 19,1 (3/4")	ø 19,1 (3/4")	ø 22,2 (7/8")
Refrigerante R-32			kg / TCO _{eq} / PCA	5,2 / 3,51 / 675	7 / 4,73 / 675
Dimensiones	Alto	mm	1.430	1.615	1.615
	Ancho	mm	940	940	940
	Fondo	mm	320	460	460
Presión sonora			dB(A)	58,1	57
Nº de unidades exteriores			Módulos	1	1
Rango de operación			°C		-5
			°C		52

* Información preliminar



Per descarregar una còpia d'aquest document consulteu la següent pàgina web

Codi Segur de Validació: **afc7818af6b14bf7a57b0bef32ad3cc7001**Uri de validació: <https://www.registre.palauplegamans.cat:443/ABSIS/IDI/ARX/IDI/ARXABSAWeb/ASP/verificadorfirma.asp?nodeabisini=002>

Metadades: Origen: Origen administració Estat d'elaboració: Original





o Características

Diseñadas para contribuir a la **descarbonización de los edificios comerciales**, las nuevas bombas de calor con R32 **reducen significativamente el impacto medioambiental directo e indirecto**, al tiempo que ofrecen la incomparable **simplicidad y flexibilidad de diseño e instalación** por la que son aclamados los sistemas VRV de Daikin. Además de utilizar un refrigerante más respetuoso con el medioambiente, las nuevas bombas de calor tienen **una mayor eficiencia estacional**, con incrementos de **hasta el 9,1%** en comparación con los modelos anteriores, lo que reduce su impacto indirecto. **Las bajas emisiones de carbono del VRV 5** lo convierten en una elección natural para proyectos en los que el impacto medioambiental es una prioridad. Una red de expertos acreditados está disponible para ayudar a los clientes a calcular **la huella de carbono** durante toda la vida útil del sistema VRV 5 y para maximizar las puntuaciones en las certificaciones BREEAM o LEED.

El sistema sigue buscando **la facilidad de instalación** como cualquier VRV hasta la fecha. Las tuberías de hasta 1.000 m de longitud facilitan el diseño en cualquier tipo de edificio comercial. Además, la posibilidad de elegir entre **cinco configuraciones de nivel sonoro** de hasta 41 db(A) garantiza confort acústico y el cumplimiento de los requisitos urbanísticos.

Pero la **verdadera innovación** del sistema VRV-5 de R-32, reside en su **complejo sistema de detección de fugas totalmente integrado de fábrica**: las unidades interiores llevan de serie un sensor de fugas que, junto con la señalización visual y acústica de 65 dBA de los nuevos mandos Madoka y las válvulas de corte que se introducen en las tuberías, cumple con cualquier restricción de la normativa vigente para

refrigerantes A2L para espacios pequeños de hasta 7m². No es necesario instalar ningún sensor adicional, lo que le convierte en el único equipo VRV de R-32 realmente Plug&Play. A esta tecnología se le ha dado el nombre de **Shîrudo** (escudo en japonés).

La **tecnología Shîrudo** consigue que el instalador no debe añadir **ningún elemento adicional** de seguridad para **cumplir con la normativa vigente de refrigerantes A2L**. El usuario prescriptor tiene la **misma facilidad a nivel de diseño** que ha tenido siempre con los sistemas VRV y a nivel medio ambiental todos nos beneficiamos porque **la cantidad de refrigerante se minimiza en caso de fuga** y con un GWP tres veces menor que en las series anteriores.

Al igual que cualquier otra serie VRV, las nuevas bombas de calor VRV 5 son compatibles con una **amplia gama de unidades interiores** especialmente diseñadas para R-32, incluidas las cortinas de aire Biddle, lo que ofrece la máxima flexibilidad para todas las configuraciones de salas. Tanto **las unidades de ventilación descentralizadas como las unidades de tratamiento de aire centralizadas** pueden integrarse con las nuevas bombas de calor para garantizar un ambiente interior saludable y confortable.

Los **controladores intuitivos y fáciles de usar** facilitan el funcionamiento y garantizan que el sistema funcione de la forma más cómoda y eficiente. El consumo de energía puede reducirse aún más mediante la conexión a la última plataforma **Daikin Cloud Plus**, que ofrece una monitorización energética continua y análisis avanzados. Daikin Cloud Plus también beneficia a los instaladores, ya que permite realizar diagnósticos y ajustes de campo de forma remota.

Per descarregar una còpia d'aquest document consulteu la següent pàgina web	
Codi Segur de Validació	afc7818af6b14bf7a57b0bef32ad3cc7001
Url de validació	https://www.registre.palauplegamans.cat:443/ABSIS/IDI/ARX/IDIARXABSAWeb/ASP/verificadorfirma.asp?nodeabisini=002
Metadades	Origen: Origen administració Estat d'elaboració: Original





Aire acondicionado

Datos técnicos

Unidad de conductos con ESP media



EEDES15-204

FXSQ-A

Per descarregar una còpia d'aquest document consulteu la següent pàgina web

Codi Segur de Validació [afc7818af6b14bf7a57b0bef32ad3cc7001](https://www.registre.palauplegamans.cat:443/ABSIS/IDI/ARX/IDIARXABSAWeb/ASP/verificadorfirma.asp?nodeabisini=002)

Url de validació <https://www.registre.palauplegamans.cat:443/ABSIS/IDI/ARX/IDIARXABSAWeb/ASP/verificadorfirma.asp?nodeabisini=002>

Metadades Origen: Origen administració Estat d'elaboració: Original



Per descarregar una còpia d'aquest document consulteu la següent pàgina web

Codi Segur de Validació	afc7818af6b14bf7a57b0bef32ad3cc7001
Uri de validació	https://www.registre.palauplegamans.cat:443/ABSIS/IDI/ARX/IDIARXABSASWeb/ASP/verificadorfirma.asp?nodeabisini=002
Metadades	Origen: Origen administració Estat d'elaboració: Original



CONTENIDO

FXSQ-A

1	Características.....	2
2	Especificaciones.....	3
	Especificaciones técnicas.....	3
	Especificaciones técnicas.....	4
	Especificaciones eléctricas.....	5
	Especificaciones eléctricas.....	5
3	Datos eléctricos.....	6
4	Ajustes de los dispositivos de seguridad.....	7
5	Opciones.....	8
6	Tablas de capacidad.....	9
	Tablas de capacidades de refrigeración.....	9
	Tablas de capacidades de calefacción.....	10
7	Planos de dimensiones.....	11
8	Centro de gravedad.....	14
9	Diagramas de tuberías.....	15
10	Diagramas de cableado.....	16
	Diagramas de cableado para sistemas monofásicos.....	16
11	Datos acústicos.....	17
	Espectro de potencia sonora.....	17
	Espectro de presión sonora.....	22
12	Características del ventilador.....	27
13	Instalación.....	32
	Método de instalación.....	32

Per descarregar una còpia d'aquest document consulteu la següent pàgina web

Codi Segur de Validació	afc7818af6b14bf7a57b0bef32ad3cc7001
Uri de validació	https://www.registre.palauplegamans.cat:443/ABSIS/IDI/ARX/IDIARXABSASWeb/ASP/verificadorfirma.asp?nodeabisini=002
Metadades	Origen: Origen administració Estat d'elaboració: Original



1 Características

Confort óptimo garantizado sin importar la longitud de los conductos ni el tipo de rejillas

- Hasta 150 Pa de presión estática externa (ESP) para adaptarse a la mayoría de las configuraciones de conductos y rejillas
- Funcionamiento muy silencioso: nivel de presión sonora reducido hasta 25 dBA
- Los espacios estrechos en el techo ya no plantean un reto, estas unidades se pueden integrar rápidamente puesto que solo miden 245 mm de altura.
- La función exclusiva de ajuste automático del flujo de aire selecciona la curva de ventilador más adecuada para lograr el mejor confort. Con estas unidades de conductos, se pueden elegir más de 10 curvas de ventilador para su aplicación
- Instalación flexible: - la aspiración inferior y posterior permite la instalación en espacios de techo bajos o poco profundos - selección entre uso libre en techo falso o conexión a rejillas de aspiración opcionales
- Se oculta discretamente en el techo: solo se ven las rejillas de aspiración y descarga
- Unidad de clase 15 especialmente diseñada para habitaciones de tamaño reducido o bien aisladas, como habitaciones de hotel, oficinas pequeñas, etc.
- Consumo energético reducido gracias al motor de ventilador DC y a la bomba de drenaje de diseño especial
- Admisión de aire nuevo integrada en el mismo sistema, lo que reduce los costes de instalación, puesto que no se requiere ventilación adicional
- La bomba de drenaje estándar integrada aumenta la flexibilidad y la rapidez de instalación



								
Funcionamiento durante ausencia	Sólo ventilador	Cambio automático de refrigeración/calefacción	Funcionamiento o extremadamente silencioso	Etapas de velocidad del ventilador	Función de deshumidificación	Filtro de aire	Temporizador semanal	Mando a distancia por infrarrojos
								
Mando a distancia con cable	Control centralizado	Rearranque automático	Diagnóstico automático	Múltiples inquilinos	Kit de bomba de drenaje			

Per descarregar una còpia d'aquest document consulteu la següent pàgina web

Codi Segur de Validació: [afc7818af6b14bf7a57b0bef32ad3cc7001](https://www.registre.palauplegamans.cat/443/ABSIS/IDI/ARX/IDIARXABSAWeb/ASP/verificadorfirma.asp?nodeabisini=002)

Uri de validació: <https://www.registre.palauplegamans.cat/443/ABSIS/IDI/ARX/IDIARXABSAWeb/ASP/verificadorfirma.asp?nodeabisini=002>

Metadades: Origen: Origen administració Estat d'elaboració: Original



2 Especificaciones

2-1 Especificaciones técnicas				FXSQ15A	FXSQ20A	FXSQ25A	FXSQ32A	FXSQ40A	FXSQ50A	
Capacidad de refrigeración	Nom.	kW		1,7	2,2	2,8	3,6	4,5	5,6	
Capacidad de calefacción	Nom.	kW		1,9	2,5	3,2	4,0	5,0	6,3	
Consumo: 50Hz	Refrigeración	Nom.	kW	0,041			0,045	0,092	0,095	
	Calefacción	Nom.	kW	0,038			0,042	0,089	0,092	
Dimensiones	Unidad	Altura	mm	245						
		Anchura	mm	550			700			
		Profundidad	mm	800						
	Unidad con embalaje	Altura	mm	890						
		Anchura	mm	750			900			
Profundidad		mm	295							
Peso	Unidad	kg	23,5			24	28,5	29		
	Unidad con embalaje	kg	25			25,5	30	30,5		
Carcasa	Color	No pintada (galvanizada)								
	Material	Placa de acero galvanizado								
Intercambiador de calor	Aleta	Tipo	Cross fin coil (Multi slit fins with hydrophilic treatment and Ø5HI-XA tubes)							
Ventilador	Tipo	Ventilador sirocco								
	Cantidad	1								
	Caudal de aire (50 Hz)	Refrigeración	Alto	m³/min	8,7	9		9,5	15	15,2
			Nom.	m³/min	7,5			8	12,5	
			Bajo	m³/min	6,5			7,0	11	
		Calefacción	Alto	m³/min	8,7	9		9,5	15	15,2
			Nom.	m³/min	7,5			8	12,5	
			Bajo	m³/min	6,5			7	11	
Presión estática externa (50 Hz)	Alta	Pa	150							
	Nom.	Pa	30							
Motor del ventilador	Cantidad	1								
	Model	Motor de CC sin escobillas								
	Velocidad	Etapas	3							
	Potencia	Alta	W	78				130		
Filtro de aire	Type	Red de resina con tratamiento antimoho								
Nivel de potencia sonora	Refrigeración	Nom.	dBA	54			55	60		
Nivel de presión sonora	Refrigeración	Alto	dBA	29,5	30		31	35		
		Nom.	dBA	28			29	32		
		Bajo	dBA	25			26	29		
	Calefacción	Alto	dBA	31,5	32		33	37		
		Nom.	dBA	29			30	34		
		Bajo	dBA	26			27	29		
Refrigerante	Type	R-410A								
Conexiones de tubería	Líquido	Tipo	Conexión abocardada							
		D.E.	mm	6,35						
	Gas	Tipo	Conexión abocardada							
		D.E.	mm	12,7						
	Drenaje	VP20 (I.D. 20/O.D. 26)								
Aislamiento térmico	Foamed polystyrene/polyethylene									
Sound absorbing insulation	Butyl Rubber									
Altura de drenaje			mm	625						
Control systems	Mando a distancia por infrarrojos		BRC4C65							
	Mando a distancia con cable simplificado para aplicaciones en hoteles		BRC2E52C (tipo de recuperación de calor) / BRC2E52C (tipo de Bomba de Calor)							
	Wired remote control		BRC1D52 / BRC1E52A/B							

Accesorios estándar : Manual de instalación y de uso; Cantidad : 1;
 Accesorios estándar : Tubo flexible de drenaje; Cantidad : 1;
 Accesorios estándar : Abrazadera metálica para el tubo de drenaje; Cantidad : 1;
 Accesorios estándar : Arandela para ménsula de suspensión; Cantidad : 8;
 Accesorios estándar : Tornillos; Cantidad : 40;

Per descarregar una còpia d'aquest document consulteu la següent pàgina web

Codi Segur de Validació **afc7818af6b14bf7a57b0bef32ad3cc7001**

Uri de validació <https://www.registre.palauplegamans.cat:443/ABSIS/IDI/ARX/IDIARXABSAWeb/ASP/verificadorfirma.asp?nodeabisini=002>

Metadades **Origen: Origen administració Estat d'elaboració: Original**



2 Especificaciones

Accesorios estándar : Aislamiento para adaptador; Cantidad : 2;

Accesorios estándar : Almohadilla de sellado; Cantidad : 5;

Accesorios estándar : Abrazaderas; Cantidad : 4;

2

2-2 Especificaciones técnicas				FXSQ63A	FXSQ80A	FXSQ100A	FXSQ125A	FXSQ140A	
Capacidad de refrigeración	Nom.	kW		7,1	9,0	11,2	14,0	16,0	
Capacidad de calefacción	Nom.	kW		8,0	10,0	12,5	16,0	18,0	
Consumo: 50Hz	Refrigeración	Nom.	kW	0,095	0,121	0,157	0,214	0,243	
	Calefacción	Nom.	kW	0,092	0,118	0,154	0,211	0,240	
Dimensiones	Unidad	Altura	mm	245					
		Anchura	mm	1.000		1.400		1.550	
		Profundidad	mm	800					
	Unidad con embalaje	Altura	mm	890					
		Anchura	mm	1.200		1.600		1.750	
		Profundidad	mm	295					
Peso	Unidad	kg		35,5	36,5	46	47	51	
	Unidad con embalaje	kg		37,5	38,5	48	49	53	
Carcasa	Color	No pintada (galvanizada)							
	Material	Placa de acero galvanizado							
Intercambiador de calor	Aleta	Tipo	Cross fin coil (Multi slit fins with hydrophilic treatment and Ø5Hi-XA tubes)						
Ventilador	Tipo	Ventilador sirocco							
	Cantidad				2		3		
	Caudal de aire (50 Hz)	Refrigeración	Alto	m³/min	21,0	23	32	36	39
			Nom.	m³/min	18	19,5	27	31,5	34
			Bajo	m³/min	15	16	23	26	28
		Calefacción	Alto	m³/min	21	23	32	36	39
			Nom.	m³/min	18	19,5	27	31,5	34
			Bajo	m³/min	15	16,0	23	26	28
	Presión estática externa (50 Hz)	Alta	Pa	150					
		Nom.	Pa	30	40		50		
Motor del ventilador	Cantidad	1							
	Model	Motor de CC sin escobillas							
	Velocidad	Etapas	3						
	Potencia	Alta	W	230		300		350	
Filtro de aire	Type	Red de resina con tratamiento antimoho							
Nivel de potencia sonora	Refrigeración	Nom.	dBA	59	61		64		
Nivel de presión sonora	Refrigeración	Alto	dBA	33	35	36	39	41,5	
		Nom.	dBA	30	32	34	36	38	
		Bajo	dBA	27	29	31	33	34	
	Calefacción	Alto	dBA	35	37		40	42	
		Nom.	dBA	32	34		37	38,5	
		Bajo	dBA	28	30	31	33	34	
Refrigerante	Type	R-410A							
Conexiones de tubería	Líquido	Tipo	Conexión abocardada						
		D.E.	mm	9,52					
	Gas	Tipo	Conexión abocardada						
		D.E.	mm	15,9					
	Drenaje	VP20 (I.D. 20/O.D. 26)							
	Aislamiento térmico	Foamed polystyrene/polyethylene							
Sound absorbing insulation	Butyl Rubber								
Altura de drenaje			mm	625					
Control systems	Mando a distancia por infrarrojos			BRC4C65					
	Mando a distancia con cable simplificado para aplicaciones en hoteles			BRC2E52C (tipo de recuperación de calor) / BRC2E52C (tipo de Bomba de Calor)					
	Wired remote control			BRC1D52 / BRC1E52A/B					

4

Per descarregar una còpia d'aquest document consulteu la següent pàgina web

Codi Segur de Validació: **afc7818af6b14bf7a57b0bef32ad3cc7001**

Uri de validació: <https://www.registre.palauplegamans.cat:443/ABSIS/IDI/ARX/IDIARXABSAWeb/ASP/verificadorfirma.asp?nodeabisini=002>

Metadades: Origen: Origen administració Estat d'elaboració: Original



2 Especificaciones

Accesorios estándar : Manual de instalación y de uso; Cantidad : 1;
 Accesorios estándar : Tubo flexible de drenaje; Cantidad : 1;
 Accesorios estándar : Abrazadera metálica para el tubo de drenaje; Cantidad : 1;
 Accesorios estándar : Arandela para ménsula de suspensión; Cantidad : 8;
 Accesorios estándar : Tornillos; Cantidad : 40;
 Accesorios estándar : Aislamiento para adaptador; Cantidad : 2;
 Accesorios estándar : Almohadilla de sellado; Cantidad : 5;
 Accesorios estándar : Abrazaderas; Cantidad : 4;

2

2-3 Especificaciones eléctricas			FXSQ15A	FXSQ20A	FXSQ25A	FXSQ32A	FXSQ40A	FXSQ50A	
Alimentación eléctrica	Nombre		VE						
	Fase		1~						
	Frecuencia	Hz	50/60						
	Tensión		220-240/220						
Límites de tensión	Min.	%	-10						
	Máx.	%	10						
Corriente (50 Hz)	Amperios mínimos del circuito (MCA)		A	0,4			0,8		
	Amperios máximos del fusible (MFA)		A	16					
	Amperios a plena carga (FLA)	Total	A	0,3			0,6		

2-4 Especificaciones eléctricas			FXSQ63A	FXSQ80A	FXSQ100A	FXSQ125A	FXSQ140A	
Alimentación eléctrica	Nombre		VE					
	Fase		1~					
	Frecuencia	Hz	50/60					
	Tensión		220-240/220					
Límites de tensión	Min.	%	-10					
	Máx.	%	10					
Corriente (50 Hz)	Amperios mínimos del circuito (MCA)		A	0,9	1,0	1,5	2,0	1,9
	Amperios máximos del fusible (MFA)		A	16				
	Amperios a plena carga (FLA)	Total	A	0,7	0,8	1,2	1,6	1,5

Notas

El nivel de potencia sonora es un valor absoluto que indica la potencia que genera una fuente de sonido.

Límites de tensión: las unidades pueden utilizarse en sistemas eléctricos donde la tensión que se suministre a los terminales de las unidades esté dentro de los límites máximo y mínimo establecidos.

Seleccione el tamaño del cable en función del valor de MCA.

La variación máxima permitida de tensión entre fases es del 2%.

Utilice un disyuntor en vez de un fusible.

MCA/MFA; MCA = 1,25 x FLA; MFA = < 4 x FLA; El siguiente valor nominal inferior de fusible estándar mín. es 16 A.

Per descarregar una còpia d'aquest document consulteu la següent pàgina web	
Codi Segur de Validació	afc7818af6b14bf7a57b0bef32ad3cc7001
Uri de validació	https://www.registre.palauplegamans.cat:443/ABSIS/IDI/ARX/IDIARXABSASWeb/ASP/verificadorfirma.asp?nodeabisini=002
Metadades	Origen: Origen administració Estat d'elaboració: Original



3 Datos eléctricos

3 - 1 Datos eléctricos

3

FXSQ-A

Modelo	Suministro eléctrico			IFM		Consumo [W]		
	A	B	C	MCA	MFA	Refrigeración	Calefacción	
FXSQ15A2VEB	50/60 50 50	220 230 240	MAX. 60Hz 242V MAX. 50Hz 264V MIN. 60Hz 198V MIN. 50Hz 188V	0,4	16	0,3	41	38
FXSQ20A2VEB	50/60 50 50	220 230 240	MAX. 60Hz 242V MAX. 50Hz 264V MIN. 60Hz 198V MIN. 50Hz 188V	0,4	16	0,3	41	38
FXSQ25A2VEB	50/60 50 50	220 230 240	MAX. 60Hz 242V MAX. 50Hz 264V MIN. 60Hz 198V MIN. 50Hz 188V	0,4	16	0,3	41	38
FXSQ32A2VEB	50/60 50 50	220 230 240	MAX. 60Hz 242V MAX. 50Hz 264V MIN. 60Hz 198V MIN. 50Hz 188V	0,4	16	0,3	45	42
FXSQ40A2VEB	50/60 50 50	220 230 240	MAX. 60Hz 242V MAX. 50Hz 264V MIN. 60Hz 198V MIN. 50Hz 188V	0,8	16	0,6	92	89,0
FXSQ50A2VEB	50/60 50 50	220 230 240	MAX. 60Hz 242V MAX. 50Hz 264V MIN. 60Hz 198V MIN. 50Hz 188V	0,8	16	0,6	95	92
FXSQ63A2VEB	50/60 50 50	220 230 240	MAX. 60Hz 242V MAX. 50Hz 264V MIN. 60Hz 198V MIN. 50Hz 188V	0,9	16	0,7	95	92
FXSQ80A2VEB	50/60 50 50	220 230 240	MAX. 60Hz 242V MAX. 50Hz 264V MIN. 60Hz 198V MIN. 50Hz 188V	1,0	16	0,8	121	118
FXSQ100A2VEB	50/60 50 50	220 230 240	MAX. 60Hz 242V MAX. 50Hz 264V MIN. 60Hz 198V MIN. 50Hz 188V	1,5	16	1,2	157	154,0
FXSQ125A2VEB	50/60 50 50	220 230 240	MAX. 60Hz 242V MAX. 50Hz 264V MIN. 60Hz 198V MIN. 50Hz 188V	2,0	16	1,6	214	211
FXSQ140A2VEB	50/60 50 50	220 230 240	MAX. 60Hz 242V MAX. 50Hz 264V MIN. 60Hz 198V MIN. 50Hz 188V	1,9	16	1,5	243	240

- Notas
- Rango de tensión
 - Las unidades son adecuadas en sistemas eléctricos en los que la tensión suministrada a los terminales de la unidad no esté por debajo ni por encima de los límites de rango
 - Seleccione el tamaño del cable de acuerdo en AMC.
 - La tensión máxima permitida que se desequilibra entre fases es 2%.
 - En vez de un fusible, utilice un disyuntor de circuito.
- MCA/MFA:
MCA=1,25 x FLA; MFA =< 4 x FLA
- 5 La siguiente clasificación de fusibles estándar inferior es de 16 amperios mínimo.

Símbolos

A Hz
B Tensión
C Rango de tensión
MCA Amperios de circuito mín. (A)
MFA Amperios de fusible máx. (A)

IFM Motor del ventilador interior
FLA Amperaje con carga plena (A)

3D094864B

Per descarregar una còpia d'aquest document consulteu la següent pàgina web

Codi Segur de Validació **afc7818af6b14bf7a57b0bef32ad3cc7001**

Url de validació <https://www.registre.palauplegamans.cat:443/ABSIS/IDI/ARX/IDIARXABSAWeb/ASP/verificadorfirma.asp?nodeabisini=002>

Metadades **Origen: Origen administració Estat d'elaboració: Original**



4 Ajustes de los dispositivos de seguridad

4 - 1 Ajustes de los dispositivos de seguridad

FXSQ-A

Dispositivos de seguridad		15	20	25	32	40	50	63	80	100	125	140
FXSQ	Placa de circuitos impresos (principal)	250V, 3.15A	250V, 3.15A	250V, 3.15A	250V, 3.15A	250V, 3.15A	250V, 3.15A	250V, 3.15A	250V, 3.15A	250V, 3.15A	250V, 3.15A	250V, 3.15A
	Placa de circuitos impresos (ventilador)	250V, 6.3A	250V, 6.3A	250V, 6.3A	250V, 6.3A	250V, 6.3A	250V, 6.3A	250V, 6.3A	250V, 6.3A	250V, 6.3A	250V, 6.3A	250V, 6.3A
	Protector térmico del motor del ventilador	° C	---	---	---	---	---	---	---	---	---	---
	Fusible de la bomba de drenaje	° C	145	145	145	145	145	145	145	145	145	145

4

3D094887A

Per descarregar una còpia d'aquest document consulteu la següent pàgina web

Codi Segur de Validació **afc7818af6b14bf7a57b0bef32ad3cc7001**

Url de validació <https://www.registre.palauplegamans.cat:443/ABSIS/IDI/ARX/IDI/ARXABSASWeb/ASP/verificadorfirma.asp?nodeabisini=002>

Metadades Origen: Origen administració Estat d'elaboració: Original



5 Opciones

5 - 1 Opciones

5

FXSQ-A							
Relacionado con la descarga							
Descripción	Denominación del opcional	FXSQ15-32A	FXSQ40-50A	FXSQ63-80A	FXSQ100-125A	FXSQ140A	
Relacionado con la descarga y la entrada de aire	Adaptador de descarga de aire para conductos redondos	KDAP25A36A	x				
		KDAP25A56A		x			
		KDAP25A71A			x		
		KDAP25A140A				x	
Control de funcionamiento							
Descripción	Denominación del opcional	FXSQ15-32A	FXSQ40-50A	FXSQ63-80A	FXSQ100-125A	FXSQ140A	
Mando a distancia con cable	BRC1D528	x	x	x	x	x	
	BRC1E52A/B	x	x	x	x	x	
Controlador remoto central	DC332CAS1	x	x	x	x	x	
Controlador MARCHA/PAUSA unificado	DC3301BA51	x	x	x	x	x	
Controlador i-touch	DS601A51	x	x	x	x	x	
Programador	DST301BA51	x	x	x	x	x	
Adaptador de cableado (endovamiento para el ventilador de entrada de aire exterior)	KRP1BA59						
Adaptador de cableado para accesos eléctricos	KRP1A52	x (*)	x (*)	x (*)	x (*)	x (*)	
Adaptador de cableado para accesos eléctricos (*)	KRP2A51	x (*)	x (*)	x (*)	x (*)	x (*)	
Adaptador de interfaz para la serie Sky Air	DTA112BA51						
PCI opcional para el calentador eléctrico, el humidificador o el contador por horas exteriores	EKRP1B2A	x (*,2,3)	x (*,2,3)	x (*,2,3)	x (*,2,3)	x (*,2,3)	
Mando a distancia sin cable	HP	BRC4G55	x	x	x	x	
	CO	BRC4G66	x	x	x	x	
Mando a distancia simplificado (Hotel)	BRC2352C7	x (*)	x (*)	x (*)	x (*)	x (*)	
Mando a distancia para uso en hoteles	BRC2352C7	x (*)	x (*)	x (*)	x (*)	x (*)	
Sensor remoto	KRC301-4B	x	x	x	x	x	
Caja eléctrica con terminal de conexión a tierra - 3 bloques	KB311A	x	x	x	x	x	
Caja eléctrica con terminal de conexión a tierra - 2 bloques	KB212A	x	x	x	x	x	
Cuadro eléctrico con terminal de conexión a tierra	KB411A	x	x	x	x	x	
Adaptador externo para la unidad exterior (instalación en la unidad interior)	DTA10A61	x	x	x	x	x	
PD opcional para varios inquilinos	DTA114A61	x	x	x	x	x	
Caja de instalación para tarjetas de circuitos impresos del adaptador	KRP1BA101	x	x	x	x	x	
	KRP1B101	x	x	x	x	x	
Adaptador de entrada digital	BPP1A51	x (*)	x (*)	x (*)	x (*)	x (*)	

(*)1 El humidificador y el calentador eléctrico se suministran en la obra. Estos componentes no deberán instalarse fuera del equipo. (Consulte el manual de instalación EKRP1B2A).
 (*)2 Si se instala un calentador eléctrico, será necesaria una PCI opcional para el calentador eléctrico exterior (EKRP1B2) para cada unidad interior.
 (*)3 Es necesaria la placa KRP4A96 para estas opciones. Se puede instalar un máximo de 2 PCIs opcionales.
 (*)4 Esta opción debe instalarse junto con la caja de instalación KRP1B101 / KRP1BA101.
 (*)5 Solo posible en combinación con el mando a distancia simplificado BRC2/3E52C7.
 (*)6 Los idiomas que se incluyen son:
 Paquete de idiomas 1: Alemán, español, francés, holandés, inglés, italiano y portugués.
 Con el cable de PC - EKPCAB3 en combinación con el software de actualización del PC, también puede cambiar el idioma a:
 Paquete de idiomas 2: Búlgaro, checo, croata, eslovaco, húngaro, inglés y rumano.
 Paquete de idiomas 3: Eslovaco, griego, inglés, polaco, ruso, serbio y turco.

3D093374

8

Per descarregar una còpia d'aquest document consulteu la següent pàgina web

Codi Segur de Validació: **afc7818af6b14bf7a57b0bef32ad3cc7001**

Uri de validació: <https://www.registre.palauplegamans.cat:443/ABSIS/IDI/ARX/IDIARXABSAWeb/ASP/verificadorfirma.asp?nodeabisini=002>

Metadades: **Origen: Origen administració Estat d'elaboració: Original**



6 Tablas de capacidad

6 - 1 Tablas de capacidades de refrigeración

FXSQ-A

FXSQ 50Hz	Tamaño de la unidad	Exterior °CBS	14,0 BH		16,0 BH		18,0 BH		19,0 BH		20,0 BH		22,0 BH		24,0 BH	
			20,0 BS		23,0 BS		26,0 BS		27,0 BS		28,0 BS		30,0 BS		32,0 BS	
			TC	SHC	TC	SHC	TC	SHC	TC	SHC	TC	SHC	TC	SHC	TC	SHC
	15	35,0	1,1	0,9	1,4	1,1	1,6	1,2	1,7	1,2	1,7	1,2	1,8	1,2	1,8	1,2
	20	35,0	1,5	1,2	1,8	1,4	2,1	1,6	2,2	1,6	2,2	1,6	2,3	1,5	2,3	1,5
	25	35,0	1,9	1,5	2,3	1,8	2,6	2,0	2,8	2,0	2,8	2,0	2,9	1,9	3,0	1,9
	32	35,0	2,4	2,0	2,9	2,3	3,4	2,6	3,6	2,6	3,6	2,6	3,7	2,5	3,8	2,4
	40	35,0	3,0	2,5	3,6	2,9	4,2	3,3	4,5	3,3	4,6	3,3	4,7	3,2	4,8	3,1
	50	35,0	3,8	3,1	4,5	3,6	5,2	4,0	5,6	4,1	5,7	4,1	5,8	3,9	5,9	3,8
	63	35,0	4,8	3,9	5,7	4,5	6,6	5,1	7,1	5,2	7,2	5,1	7,4	4,9	7,5	4,8
	80	35,0	6,1	4,9	7,2	5,7	8,4	6,3	9,0	6,5	9,1	6,4	9,3	6,2	9,5	5,9
	100	35,0	7,6	6,3	9,0	7,2	10,5	8,1	11,2	8,3	11,3	8,2	11,6	7,9	11,9	7,7
	125	35,0	9,4	7,8	11,3	8,9	13,1	10,0	14,0	10,2	14,2	10,0	14,5	9,7	14,9	9,4
	140	35,0	10,8	8,9	12,9	10,2	15,0	11,4	16,0	11,7	16,2	11,5	16,6	11,2	17,0	10,8

TC: Capacidad total :kW
 SHC: Capacidad de calefacción sensible :kW

3D095999A

Per descarregar una còpia d'aquest document consulteu la següent pàgina web

Codi Segur de Validació **afc7818af6b14bf7a57b0bef32ad3cc7001**

Uri de validació <https://www.registre.palauplegamans.cat:443/ABSIS/IDI/ARX/IDIARXABSAWeb/ASP/verificadorfirma.asp?nodeabisini=002>

Metadades **Origen: Origen administració Estat d'elaboració: Original**



6 Tablas de capacidad

6 - 2 Tablas de capacidades de calefacción

6

FXSQ-A

Tamaño de la unidad	Temperatura de aire exterior		Temperatura interior: °CBS					
	°CBS	°CBH	16,0 kW	18,0 kW	20,0 kW	21,0 kW	22,0 kW	24,0 kW
15	7,0	6,0	2,0	2,0	1,9	1,8	1,8	1,7
20	7,0	6,0	2,6	2,6	2,5	2,4	2,3	2,2
25	7,0	6,0	3,4	3,4	3,2	3,1	3,0	2,8
32	7,0	6,0	4,2	4,2	4,0	3,9	3,7	3,5
40	7,0	6,0	5,2	5,2	5,0	4,8	4,7	4,4
50	7,0	6,0	6,6	6,6	6,3	6,1	5,9	5,5
63	7,0	6,0	8,4	8,4	8,0	7,7	7,5	7,0
80	7,0	6,0	10,5	10,5	10,0	9,7	9,4	8,7
100	7,0	6,0	13,1	13,1	12,5	12,1	11,7	10,9
125	7,0	6,0	16,8	16,8	16,0	15,5	15,0	13,9
140	7,0	6,0	18,9	18,9	18,0	17,4	16,8	15,7

3D095294A

Per descarregar una còpia d'aquest document consulteu la següent pàgina web

Codi Segur de Validació **afc7818af6b14bf7a57b0bef32ad3cc7001**

Url de validació <https://www.registre.palauplegamans.cat:443/ABSIS/IDI/ARX/IDIARXABSASWeb/ASP/verificadorfirma.asp?nodeabisini=002>

Metadades **Origen: Origen administració Estat d'elaboració: Original**



7 Planos de dimensiones

7 - 1 Planos de dimensiones

FXSQ15-32A

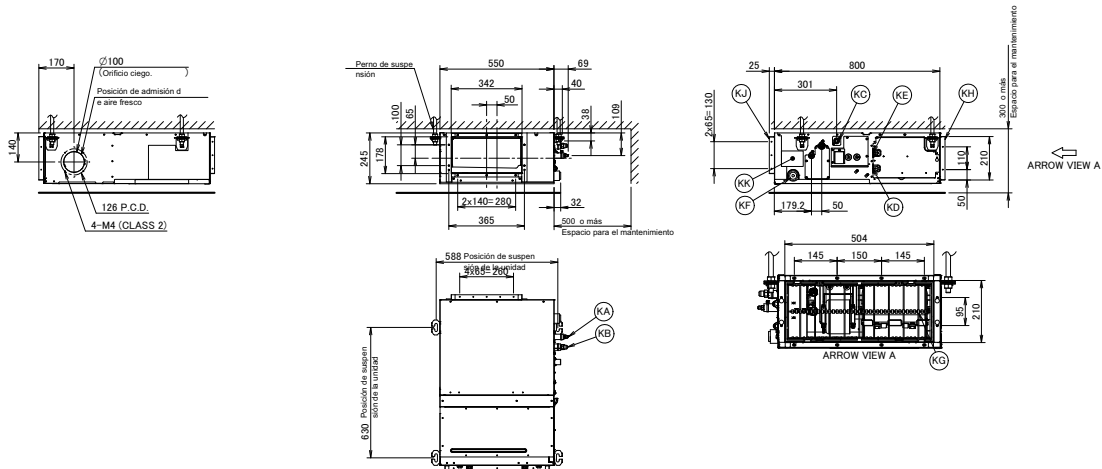

Elemento	Nombre	Descripción
KA	Puerto de conexión de tubo de líquido	Conexión abocardada Ø6.35
KB	Puerto de conexión de tubo de gas	Conexión abocardada Ø12.70
KC	Conexión de la tubería de drenaje	VP20 (OD Ø26, ID Ø20)
KD	Conexión de cableado	/
KE	Conexión de la toma de corriente	/
KF	Salida de drenaje	VP20 (OD Ø26, ID Ø20)
KG	Filtro de aire	/
KH	Lado de aspiración de aire	/
KJ	Lado de descarga de aire	/
KK	Placa de especificaciones	/

Notas
 1. Cuando se instalan accesorios opcionales, consulte la documentación correspondiente.
 2. La profundidad del techo varía en función de la documentación del sistema específico.

3D094888A

FXSQ40-50A

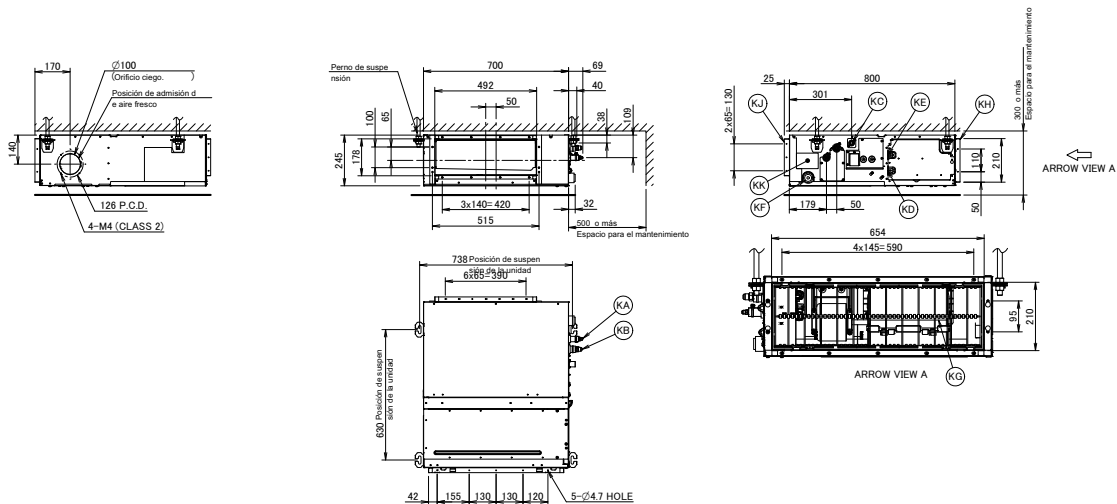

Elemento	Nombre	Descripción
KA	Puerto de conexión de tubo de líquido	Conexión abocardada Ø6.35
KB	Puerto de conexión de tubo de gas	Conexión abocardada Ø12.70
KC	Conexión de la tubería de drenaje	VP20 (OD Ø26, ID Ø20)
KD	Conexión de cableado	/
KE	Conexión de la toma de corriente	/
KF	Salida de drenaje	VP20 (OD Ø26, ID Ø20)
KG	Filtro de aire	/
KH	Lado de aspiración de aire	/
KJ	Lado de descarga de aire	/
KK	Placa de especificaciones	/

Notas
 1. Cuando se instalan accesorios opcionales, consulte la documentación correspondiente.
 2. La profundidad del techo varía en función de la documentación del sistema específico.

3D094919A



7 Planos de dimensiones

7 - 1 Planos de dimensiones

7

FXSQ63-80A

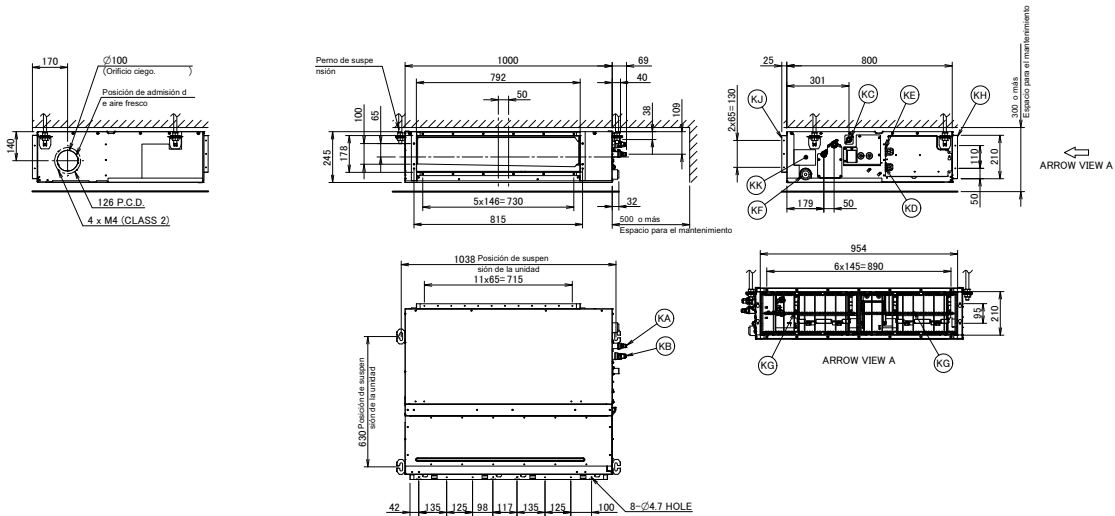

Elemento	Nombre	Descripción
KA	Puerto de conexión de tubo de líquido	Conexión abocardada Ø9.52
KB	Puerto de conexión de tubo de gas	Conexión abocardada Ø15.90
KC	Conexión de la tubería de drenaje	VP20 (Ø0 Ø26, ID Ø20)
KD	Conexión de cableado	/
KE	Conexión de la toma de corriente	/
KF	Salida de drenaje	VP20 (Ø0 Ø26, ID Ø20)
KG	Filtro de aire	/
KH	Lado de aspiración de aire	/
KJ	Lado de descarga de aire	/
KK	Placa de especificaciones	/

Notas
 1. Cuando se instalan accesorios opcionales, consulte la documentación correspondiente.
 2. La profundidad del techo varía en función de la documentación del sistema específico.

3D094916A

FXSQ100-125A

CAD/BOM (3D) Secret (秘)

※※コノ部品ノ構成優数字記入 ※改正記号ハ部品区分材料表ニヨル最新ノモノニヨルコト
 NUMBERS REQUIRED ON THIS DRAWING SEE THE PARTS LIST FOR THE LATEST ONE

REV. NO.	DATE	DESCRIPTION	BY	CHECKED
1		外形図		

3D094917A

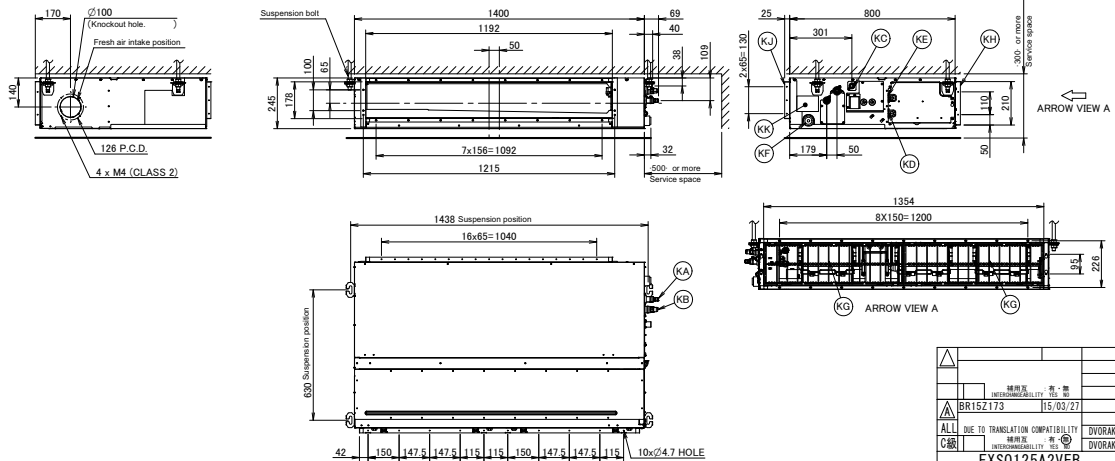

設計力権	承認
冷媒圧力 ケナイ部品	承認
DP 2. 8	1
DP 3. 3	2
DP 4. 17	3
ソノ他圧力	9

適合規格
SPECIFIED

Item	Name	Description
KA	Liquid pipe connection port	Ø9.52- flared connection
KB	Gas pipe connection port	Ø15.90- flared connection
KC	Drain pipe connection	VP20 (Ø0 Ø26, ID Ø20)
KD	Wiring connection	/
KE	Power supply connection	/
KF	Drain outlet	VP20 (Ø0 Ø26, ID Ø20)
KG	Air filter	/
KH	Air suction side	/
KJ	Air discharge side	/
KK	Nameplate	/

Notas
 1. When installing optional accessories, refer to their respective documentation.
 2. The ceiling depth varies according to the documentation of the specific system.

BR15Z173	15/03/27
ALL DUE TO TRANSLATION COMPATIBILITY	
FXSQ125A2VEB	
外形図	
OUTSIDE DRAWING	
DAIKIN INDUSTRIES	DAIKIN
CZECH REPUBLIC s.r.o.	DVORAK
APPROVED	CHECKED
DESIGNED	DRAWN
DATE	15.01.28
PART CODE	J 943200
3D094917A	
3D094917A	

Per descarregar una còpia d'aquest document consulteu la següent pàgina web

Codi Segur de Validació: [afcf7818af6b14bf7a57b0bef32ad3cc7001](https://www.registre.palauplegamans.cat/443/ABSIS/IDI/ARX/IDI/ARXABSAWeb/ASP/verificadorfirma.asp?nodeabisini=002)

Url de validació: <https://www.registre.palauplegamans.cat/443/ABSIS/IDI/ARX/IDI/ARXABSAWeb/ASP/verificadorfirma.asp?nodeabisini=002>

Metadades: Origen: Origen administració Estat d'elaboració: Original



7 Planos de dimensiones

7 - 1 Planos de dimensiones

FXSQ140A

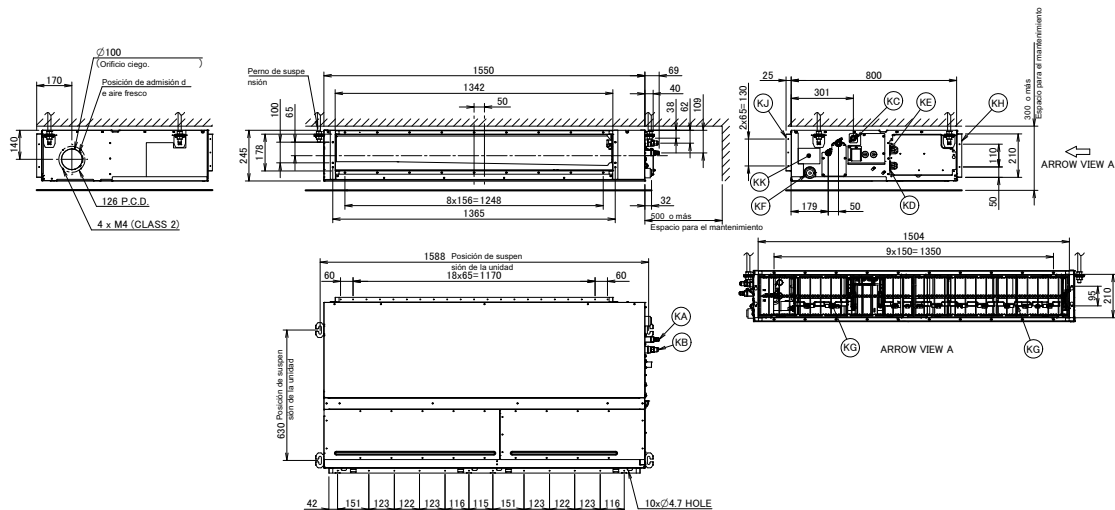

Elemento	Nombre	Descripción
KA	Puerto de conexión de tubo de líquido	Conexión abocardada Ø9.52
KB	Puerto de conexión de tubo de gas	Conexión abocardada Ø15.90
KC	Conexión de la tubería de drenaje	VP20 (OD Ø26, ID Ø20)
KD	Conexión de cableado	/
KE	Conexión de la toma de corriente	/
KF	Salida de drenaje	VP20 (OD Ø26, ID Ø20)
KG	Filtro de aire	/
KH	Lado de aspiración de aire	/
KJ	Lado de descarga de aire	/
KK	Placa de especificaciones	/

Notas

1. Cuando se instalan accesorios opcionales, consulte la documentación correspondiente.
2. La profundidad del techo varía en función de la documentación del sistema específico.

3D094928A



8 Centro de gravedad

8 - 1 Centro de gravedad

FXSQ-A

8

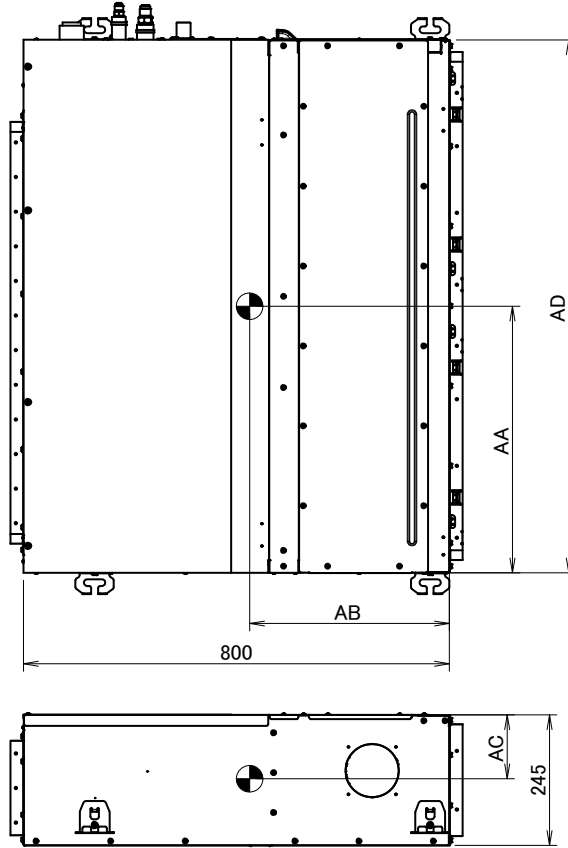

Modelos aplicables	AA	AB	AC	AD
FXSQ15/20/25/32	305	365	145	550
FXSQ40/50	410	375	125	700
FXSQ63/80	525	380	125	100
FXSQ100/125	760	390	115	1400
FXSQ140	870	385	120	1550

4D096407A

Per descarregar una còpia d'aquest document consulteu la següent pàgina web

Codi Segur de Validació: [afc7818af6b14bf7a57b0bef32ad3cc7001](https://www.registre.palauplegamans.cat/443/ABSIS/IDI/ARX/IDIARXABSASWeb/ASP/verificadorfirma.asp?nodeabisini=002)

Uri de validació: <https://www.registre.palauplegamans.cat/443/ABSIS/IDI/ARX/IDIARXABSASWeb/ASP/verificadorfirma.asp?nodeabisini=002>

Metadades: Origen: Origen administració Estat d'elaboració: Original



9 Diagramas de tuberías

9 - 1 Diagramas de tuberías

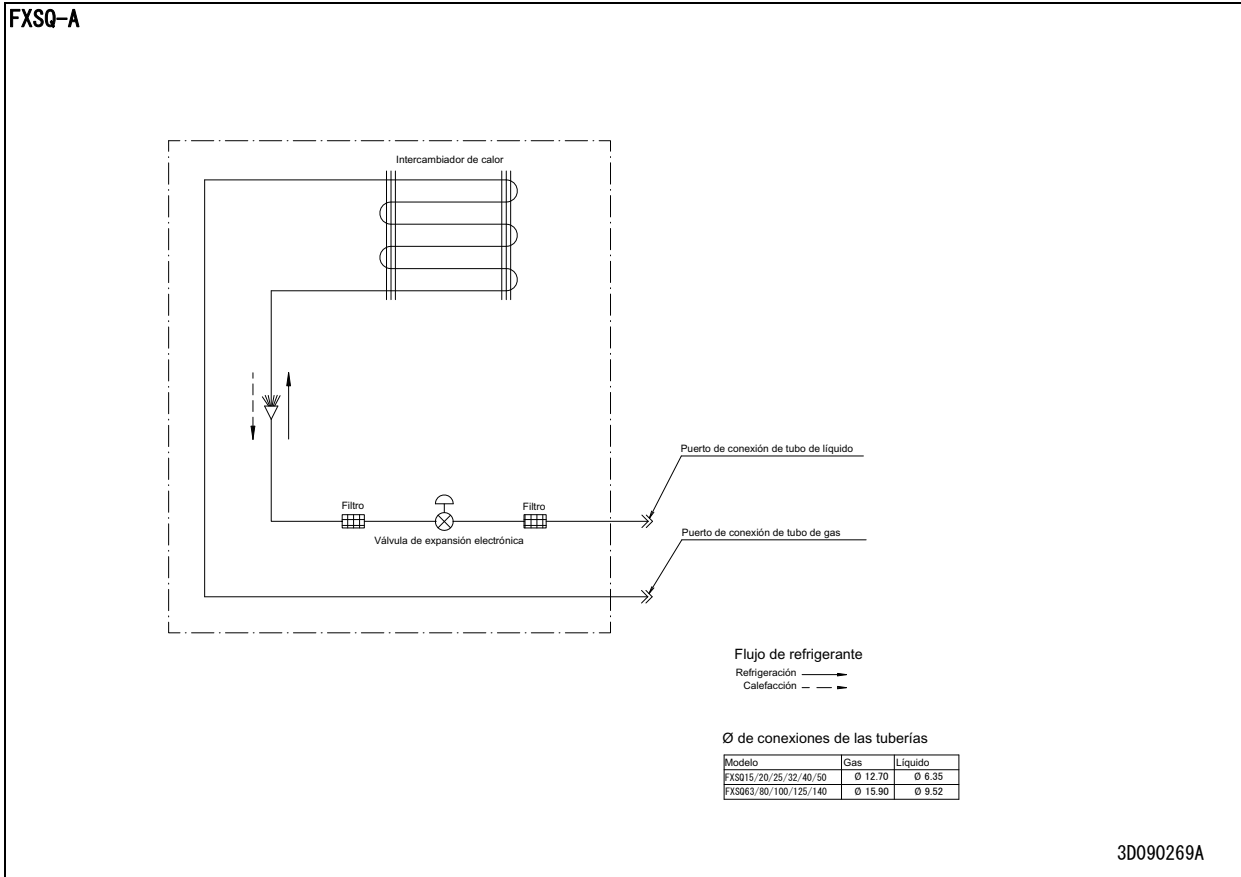

Per descarregar una còpia d'aquest document consulteu la següent pàgina web

Codi Segur de Validació **afc7818af6b14bf7a57b0bef32ad3cc7001**

Uri de validació <https://www.registre.palauplegamans.cat:443/ABSIS/IDI/ARX/IDIARXABSASWeb/ASP/verificadorfirma.asp?nodeabisini=002>

Metadades **Origen: Origen administració Estat d'elaboració: Original**



10 Diagramas de cableado

10 - 1 Diagramas de cableado para sistemas monofásicos

10

FXSQ15-125A

- Unidad interior
- A1P : Tarjeta de circuitos impresos
 - A2P : Tarjeta de circuitos impresos (Ventilador)
 - C1 : Condensador
 - C105 : Conmutador selector
 - DS1 : Fusible (1, 3,15A, 250V)
 - F1U : Fusible (1, 5A, 250V)
 - F3U : Fusible (1, 63A, 250V)
 - HAP : Luces indicadoras
 - K1R : Relé magnético
 - L1R : Reactor
 - L1R : Motor (Ventilador interior)
 - M1P : Motor (Bomba de drenaje)
 - R1 : Resistor (sensor de corriente)
 - R2 : Resistor (limitador de corriente)
 - R1T : Termistor (Succion)
 - R2T : Termistor (Liquido)
 - R3T : Termistor (Bateria)
 - S1L : Interruptor de flotador
 - V1R : Fuente diodo
 - PS : Comutación de la alimentación eléctrica
 - X1M : Regleta de terminales (Suministro de energía)
 - X2M : Regleta de bornes/Control de refrigerante
 - Y1E : Batería de la válvula de expansión electrónica
 - Z1F : Filtro de ruido
 - Z1C : Núcleo de ferrita
 - Z2C : Núcleo de ferrita
 - Q1D1 : Disyuntor diferencial

- Conector (Accesorios opcionales)
- X28A : Conector (Alimentación eléctrica para el cableado)
 - X33A : Conector (Para cableado)
 - X35A : Conector (Alimentación eléctrica para el adaptador)
 - X38A : Conector (Para cableado)

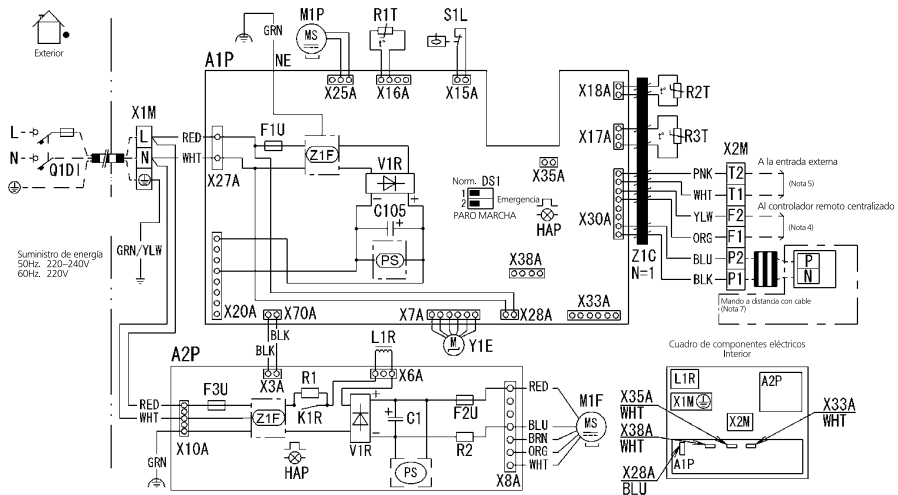

- Notas
1. [Symbol] : Terminal de tornillo [Symbol] : Conector, [Symbol] : Cableado a montar en obra
 2. En caso de un sistema de unidades interiores múltiples con funcionamiento en paralelo, consulte la documentación de las unidades interiores.
 3. Para obtener más detalles, consulte el diagrama de cableado que se suministra con la unidad exterior.
 4. Cuando utilice un controlador remoto centralizado, conéctelo a la unidad de acuerdo con el manual de instalación.
 5. Al conectar los cables de entrada desde el exterior, puede seleccionar las operaciones de control MARCHA/PARO o de paro forzado mediante el mando a distancia.
 6. Para más información, consulte el manual de instalación.
 7. En caso de un sistema de unidades interiores múltiples con funcionamiento en paralelo, la relación de conexión (número de unidades interiores que se pueden conectar a la unidad exterior) es diferente. Antes de conectar, consulte los datos técnicos del catálogo general.
 8. Para cambiar entre la unidad principal y las unidades secundarias, consulte el manual de instalación del controlador remoto.
 9. Colores: BLK: Negro; RED: Rojo; BLU: Azul; WHT: Blanco; GRN: Verde; YLW: Amarillo; BRN: Marrón; ORG: Naranja; PNK: Rosa

3D090349A

FXSQ140A

- Unidad interior
- A1P : Tarjeta de circuitos impresos
 - A2P : Tarjeta de circuitos impresos (Ventilador)
 - C1 : Condensador
 - C105 : Conmutador selector
 - DS1 : Fusible (1, 3,15A, 250V)
 - F1U : Fusible (1, 5A, 250V)
 - F3U : Fusible (1, 63A, 250V)
 - HAP : Luces indicadoras
 - K1R : Relé magnético
 - L1R : Reactor
 - L1R : Motor (Ventilador interior)
 - M1P : Motor (Bomba de drenaje)
 - R1 : Resistor (sensor de corriente)
 - R2 : Resistor (limitador de corriente)
 - R1T : Termistor (Succion)
 - R2T : Termistor (Liquido)
 - R3T : Termistor (Bateria)
 - S1L : Interruptor de flotador
 - V1R : Fuente diodo
 - PS : Comutación de la alimentación eléctrica
 - X1M : Regleta de terminales (Suministro de energía)
 - X2M : Regleta de bornes/Control de refrigerante
 - Y1E : Batería de la válvula de expansión electrónica
 - Z1F : Filtro de ruido
 - Q1D1 : Disyuntor diferencial

- Conector (Accesorios opcionales)
- X28A : Conector (Alimentación eléctrica para el cableado)
 - X33A : Conector (Para cableado)
 - X35A : Conector (Alimentación eléctrica para el adaptador)
 - X38A : Conector (Para cableado)

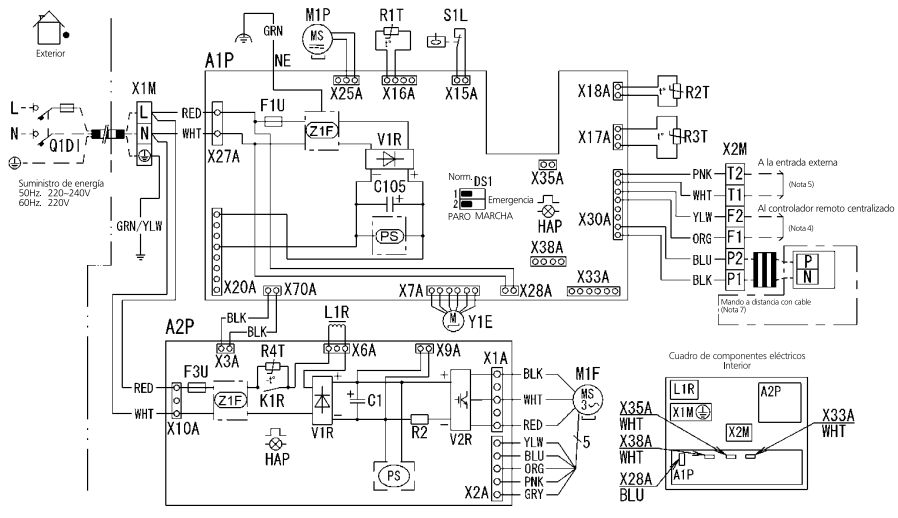

- Notas
1. [Symbol] : Terminal de tornillo [Symbol] : Conector, [Symbol] : Cableado a montar en obra
 2. En caso de un sistema de unidades interiores múltiples con funcionamiento en paralelo, consulte la documentación de las unidades interiores.
 3. Para obtener más detalles, consulte el diagrama de cableado que se suministra con la unidad exterior.
 4. Cuando utilice un controlador remoto centralizado, conéctelo a la unidad de acuerdo con el manual de instalación.
 5. Al conectar los cables de entrada desde el exterior, puede seleccionar las operaciones de control MARCHA/PARO o de paro forzado mediante el mando a distancia.
 6. Para más información, consulte el manual de instalación.
 7. En caso de un sistema de unidades interiores múltiples con funcionamiento en paralelo, la relación de conexión (número de unidades interiores que se pueden conectar a la unidad exterior) es diferente. Antes de conectar, consulte los datos técnicos del catálogo general.
 8. Para cambiar entre la unidad principal y las unidades secundarias, consulte el manual de instalación del controlador remoto.
 9. Colores: BLK: Negro; RED: Rojo; BLU: Azul; WHT: Blanco; GRN: Verde; YLW: Amarillo; BRN: Marrón; ORG: Naranja; PNK: Rosa

3D090351

16

Per descarregar una còpia d'aquest document consulteu la següent pàgina web	
Codi Segur de Validació	afc7818af6b14bf7a57b0bef32ad3cc7001
Url de validació	https://www.registre.palauplegamans.cat:443/ABSIS/IDI/ARX/IDIARXABSAWeb/ASP/verificadorfirma.asp?nodeabisini=002
Metadades	Origen: Origen administració Estat d'elaboració: Original



11 Datos acústicos

11 - 1 Espectro de potencia sonora

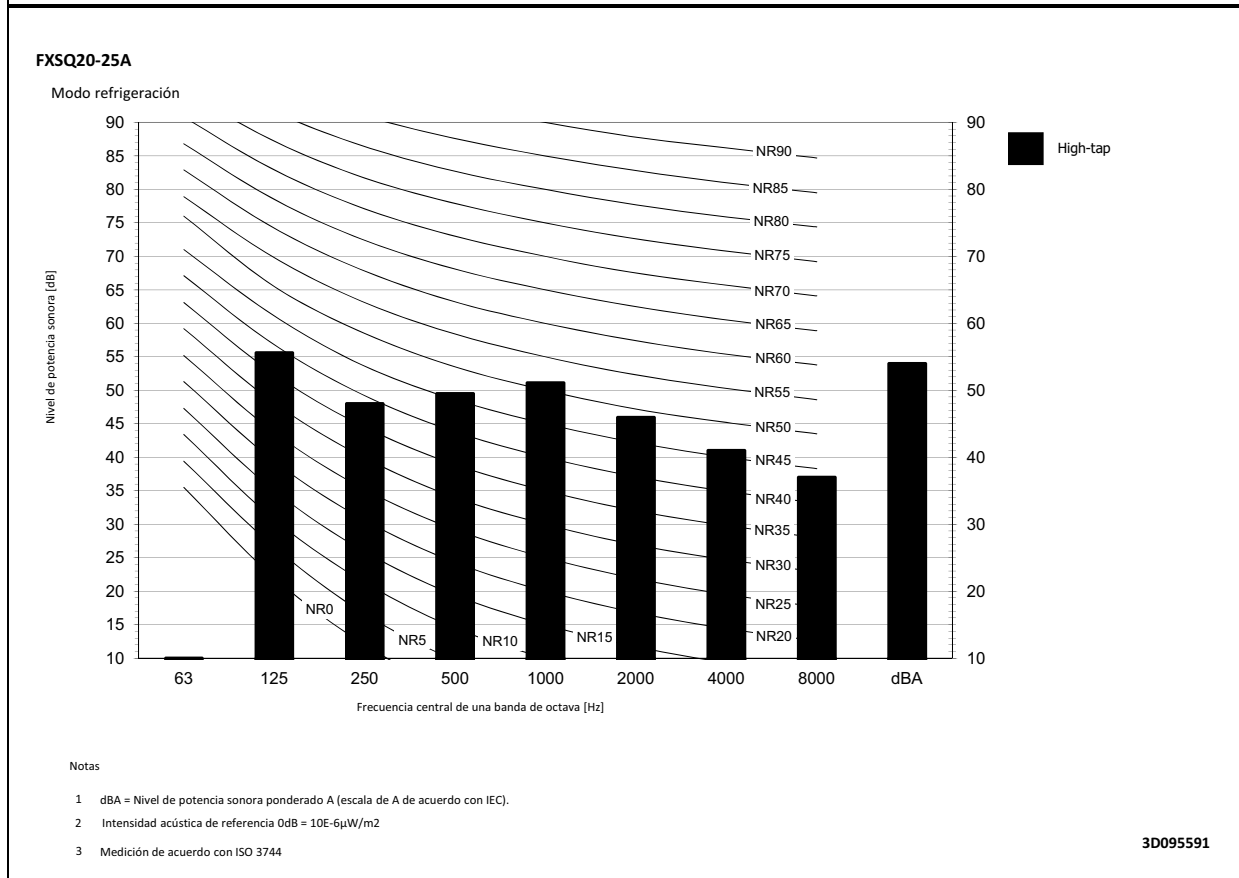
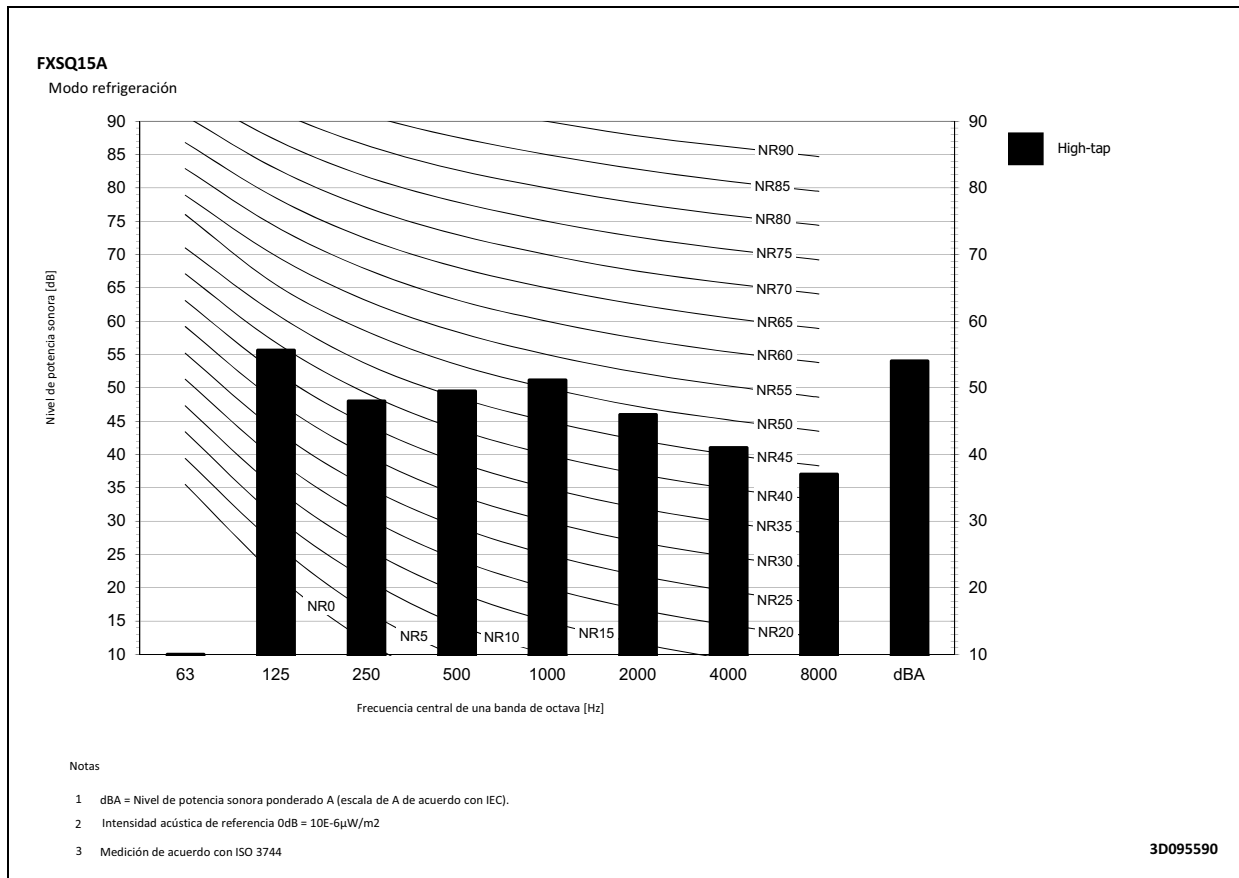

Per descarregar una còpia d'aquest document consulteu la següent pàgina web

Codi Segur de Validació	afc7818af6b14bf7a57b0bef32ad3cc7001
Uri de validació	https://www.registre.palauplegamans.cat:443/ABSIS/IDI/ARX/IDIARXABSAWeb/ASP/verificadorfirma.asp?nodeabisini=002
Metadades	Origen: Origen administració Estat d'elaboració: Original



11 Datos acústicos

11 - 1 Espectro de potencia sonora

11

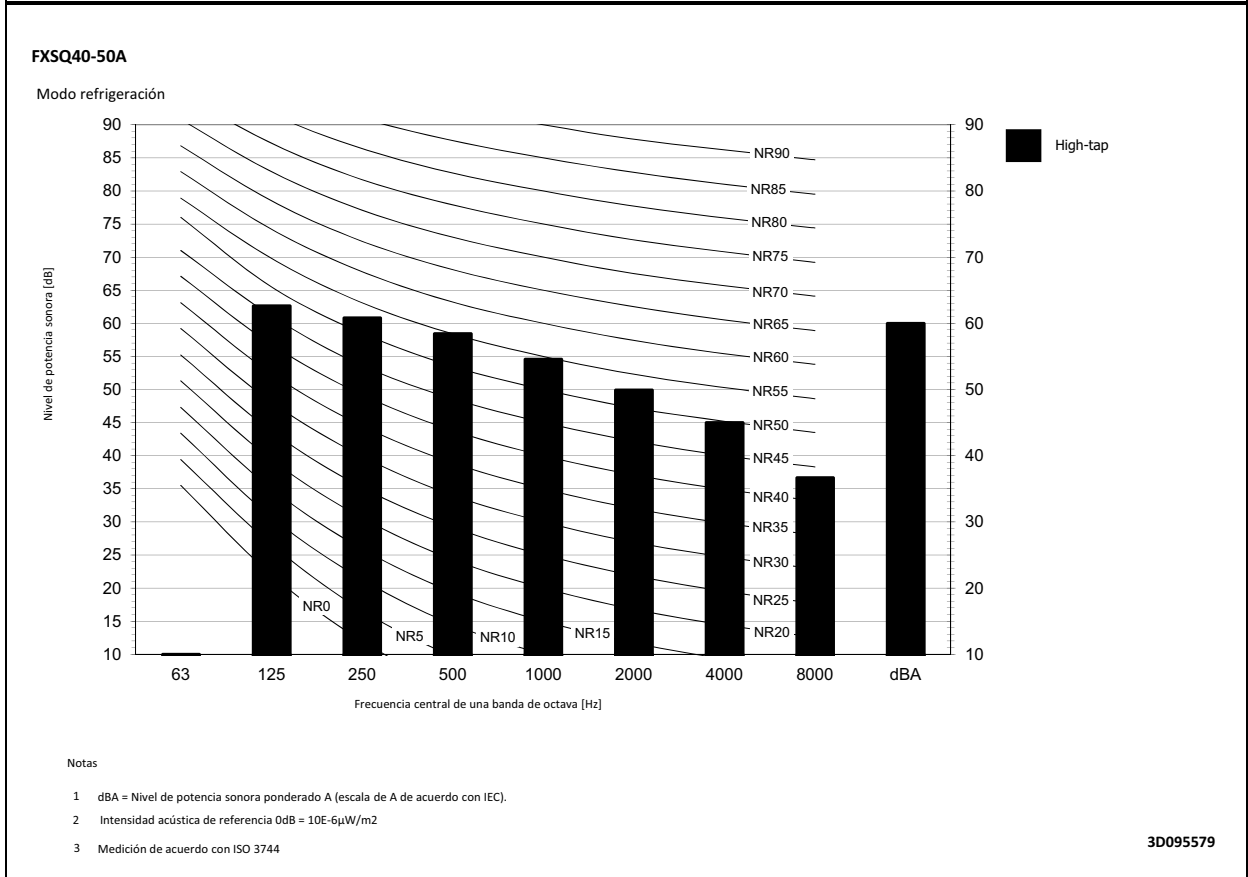
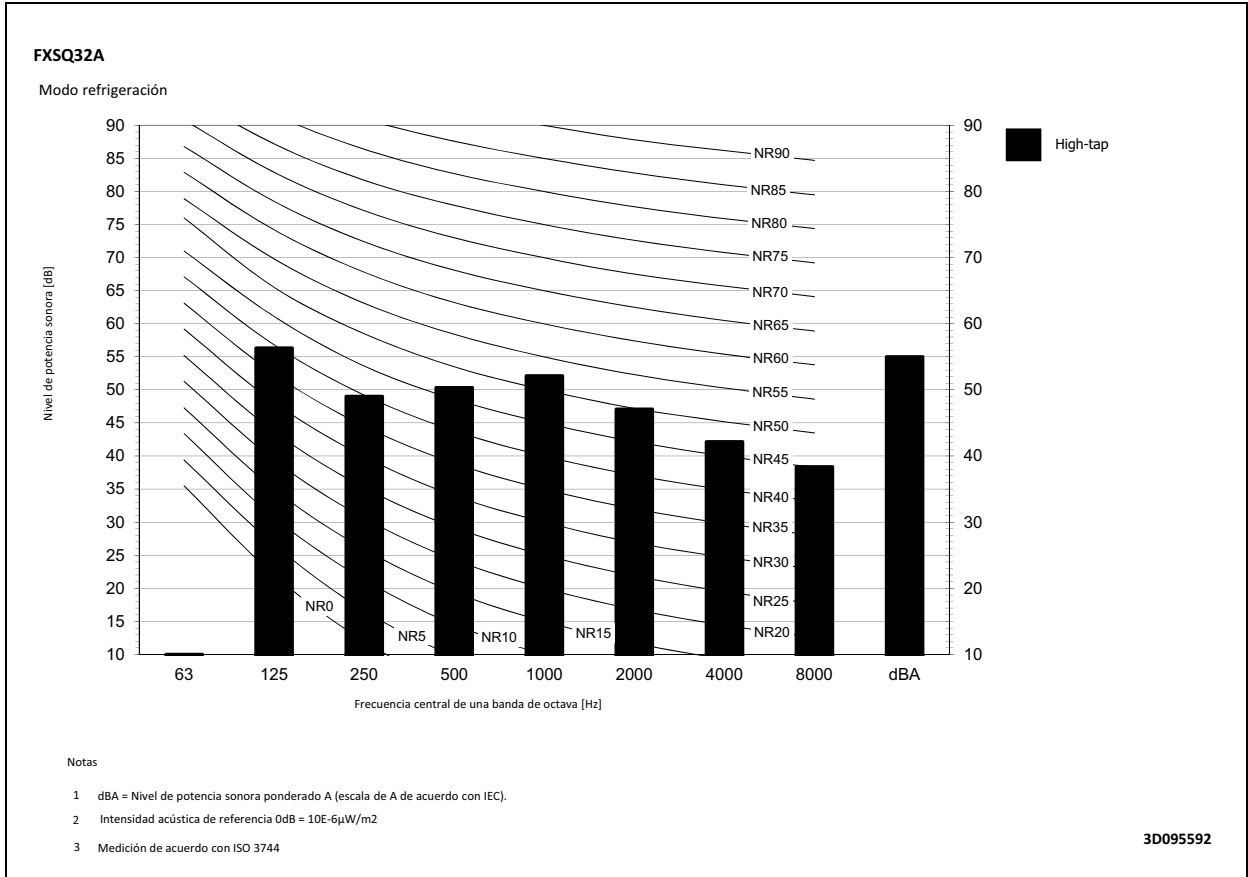

18

Per descarregar una còpia d'aquest document consulteu la següent pàgina web

Codi Segur de Validació **afc7818af6b14bf7a57b0bef32ad3cc7001**

Uri de validació <https://www.registre.palauplegamans.cat:443/ABSIS/IDI/ARX/IDI/ARXABSAWeb/ASP/verificadorfirma.asp?nodeabisini=002>

Metadades **Origen: Origen administració Estat d'elaboració: Original**



11 Datos acústicos

11 - 1 Espectro de potencia sonora

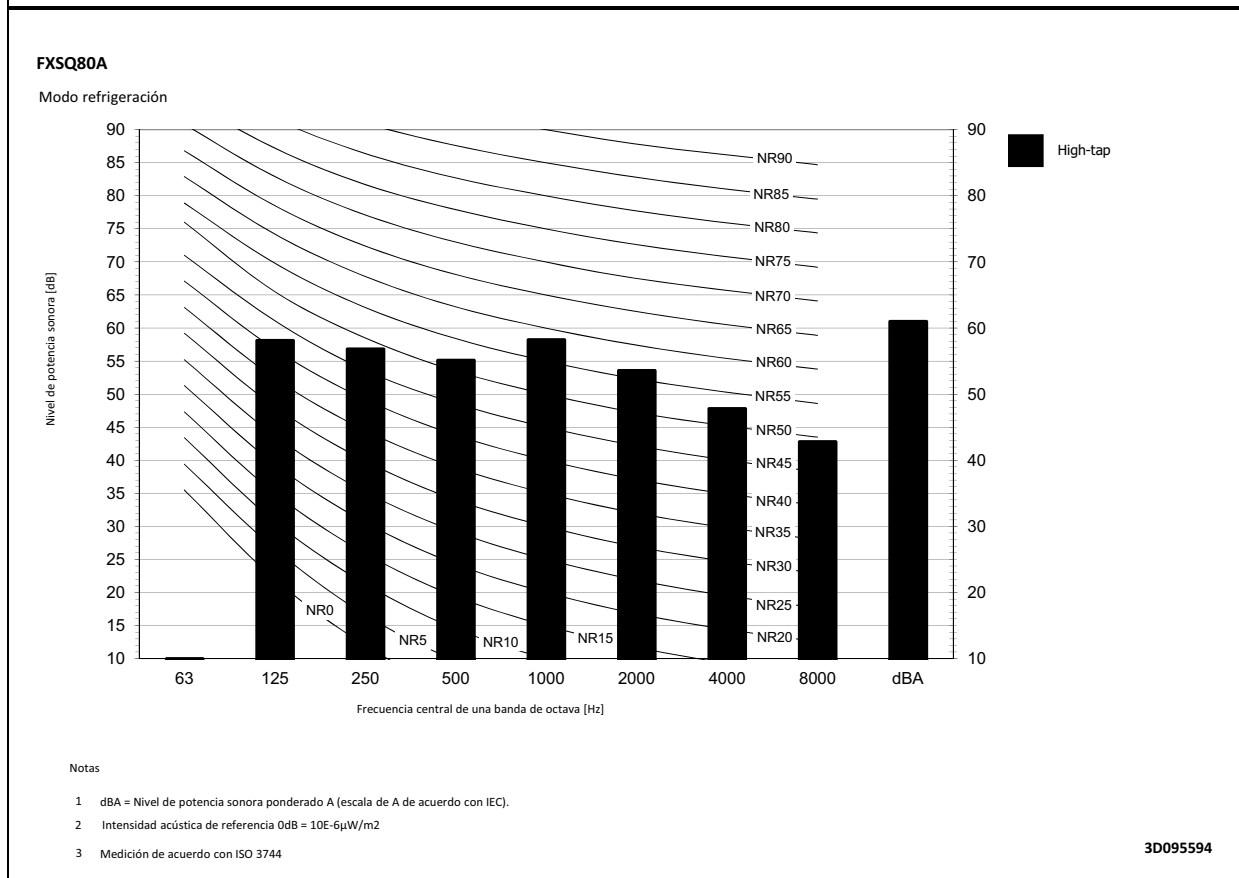
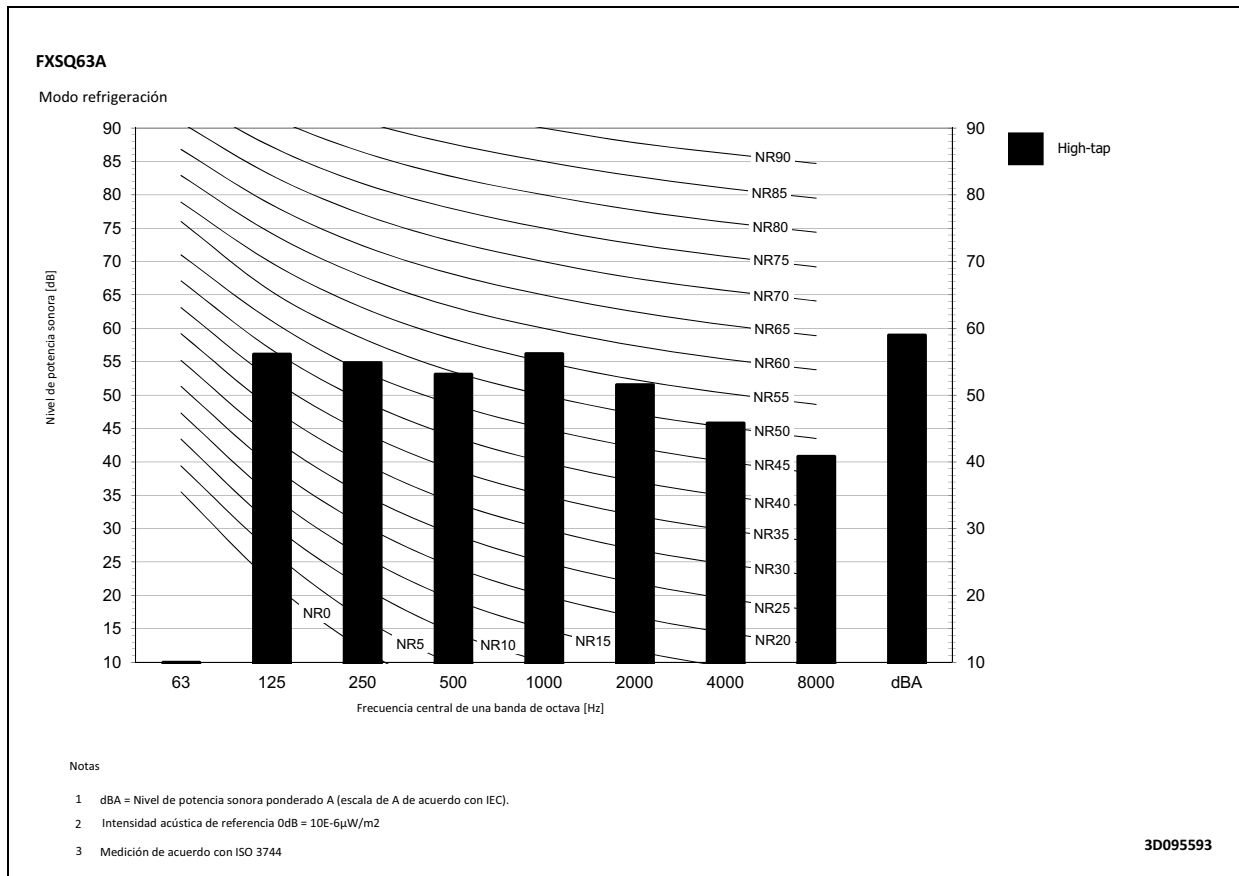

Per descarregar una còpia d'aquest document consulteu la següent pàgina web

Codi Segur de Validació	afc7818af6b14bf7a57b0bef32ad3cc7001
Uri de validació	https://www.registre.palauplegamans.cat:443/ABSIS/IDI/ARX/IDIARXABSAWeb/ASP/verificadorfirma.asp?nodeabisini=002
Metadades	Origen: Origen administració Estat d'elaboració: Original



11 Datos acústicos

11 - 1 Espectro de potencia sonora

11

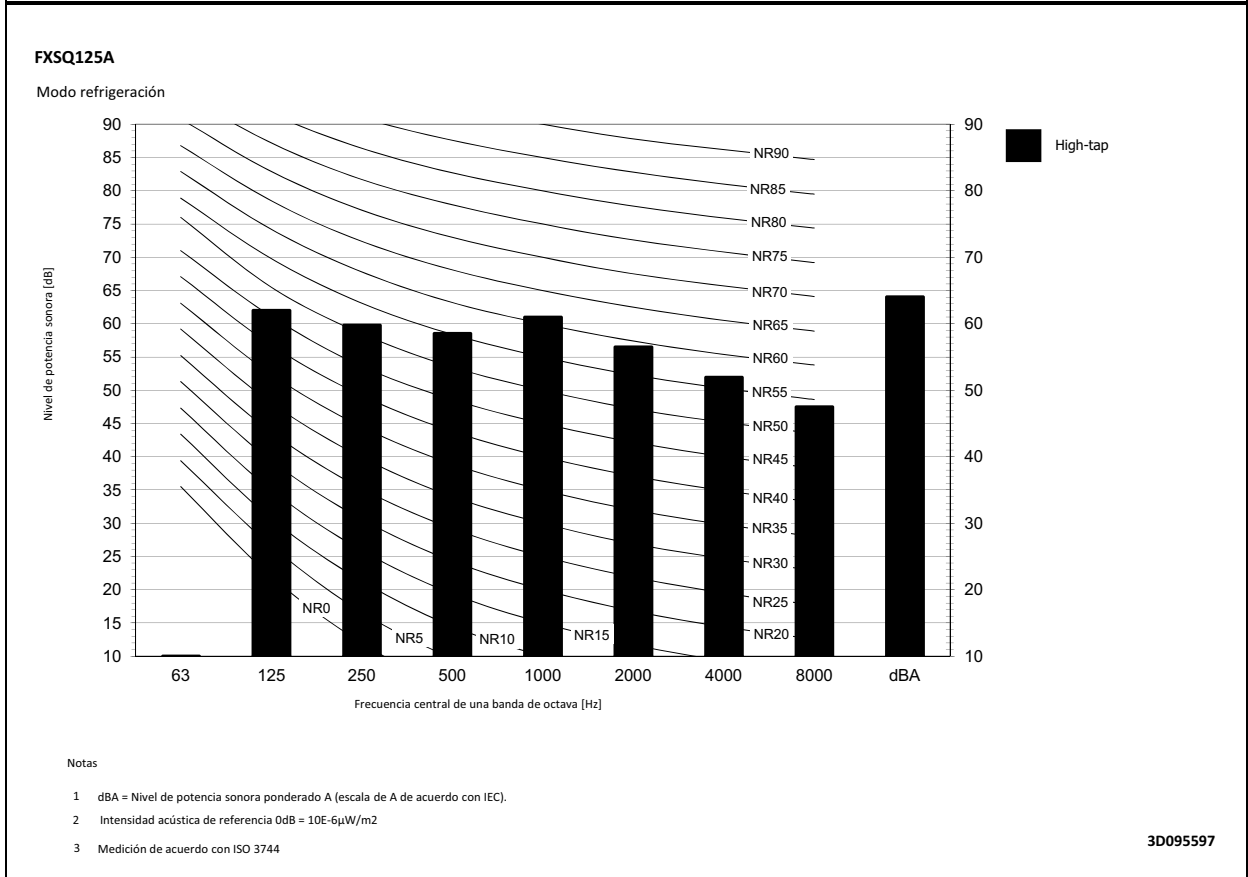
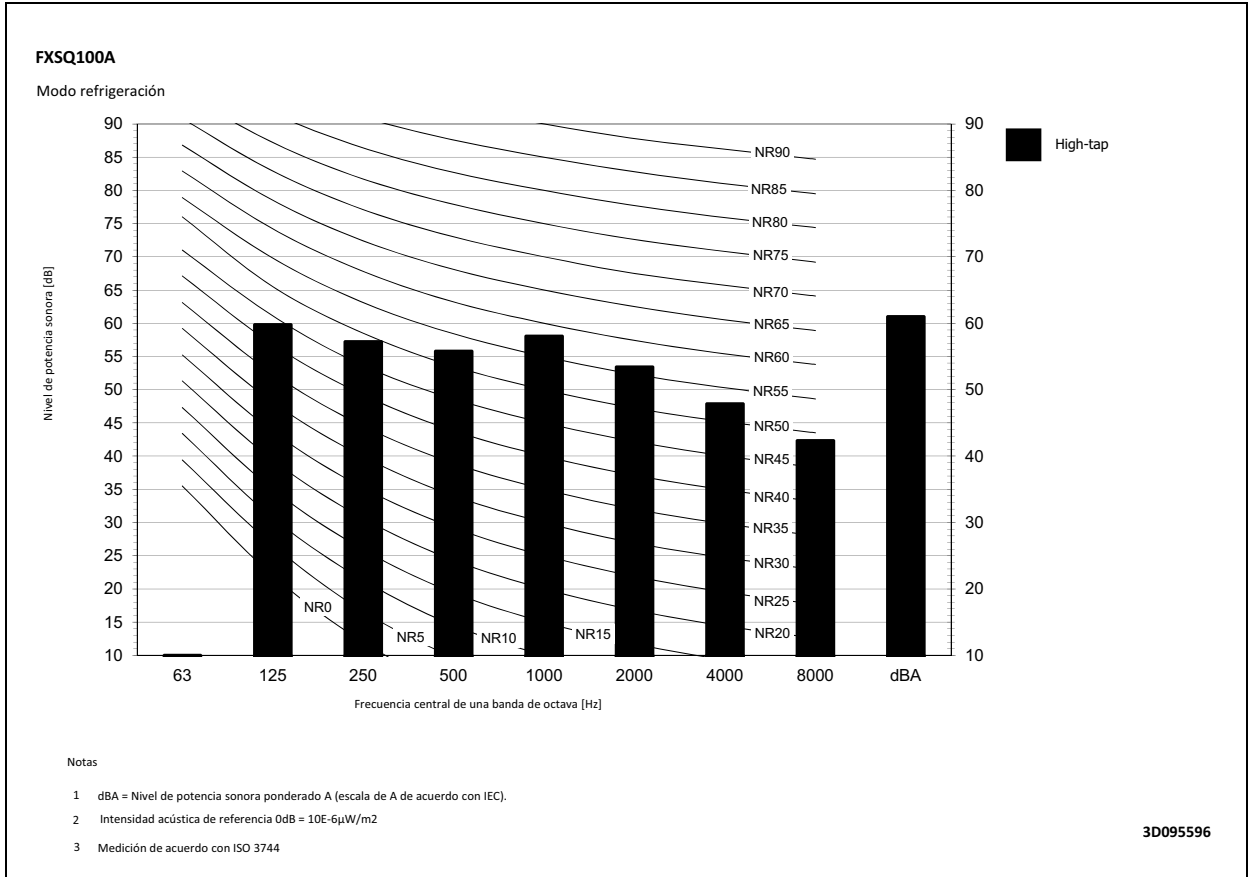

20

Per descarregar una còpia d'aquest document consulteu la següent pàgina web

Codi Segur de Validació: [afc7818af6b14bf7a57b0bef32ad3cc7001](https://www.registre.palauplegamans.cat/443/ABSIS/IDI/ARX/IDI/ARXABSAWeb/ASP/verificadorfirma.asp?nodeabisini=002)

Uri de validació: <https://www.registre.palauplegamans.cat/443/ABSIS/IDI/ARX/IDI/ARXABSAWeb/ASP/verificadorfirma.asp?nodeabisini=002>

Metadades: Origen: Origen administració Estat d'elaboració: Original



11 Datos acústicos

11 - 1 Espectro de potencia sonora

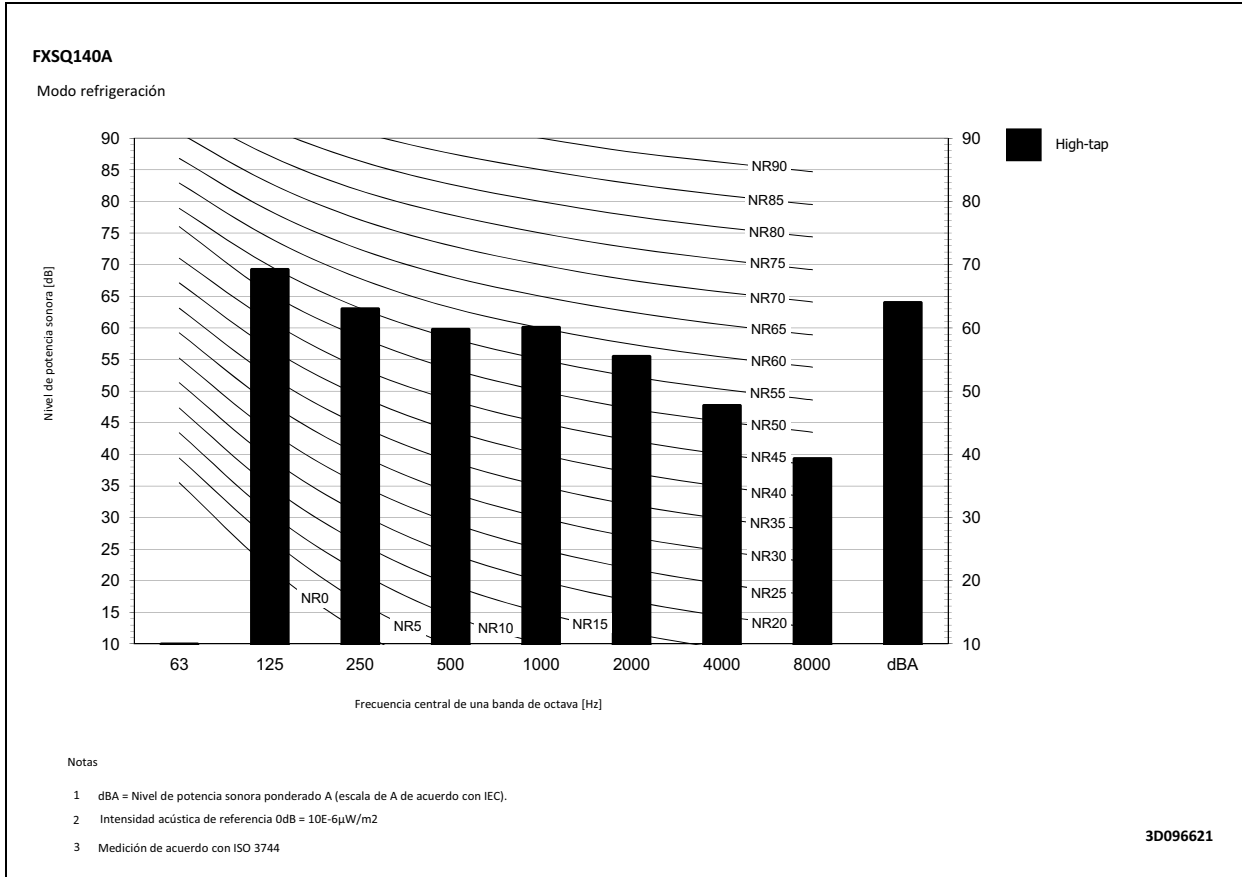

Per descarregar una còpia d'aquest document consulteu la següent pàgina web

Codi Segur de Validació **afc7818af6b14bf7a57b0bef32ad3cc7001**

Uri de validació <https://www.registre.palauplegamans.cat:443/ABSIS/IDI//ARX/IDI/ARXABSASWeb/ASP/verificadorfirma.asp?nodeabisini=002>

Metadades **Origen: Origen administració Estat d'elaboració: Original**



11 Datos acústicos

11 - 2 Espectro de presión sonora

11

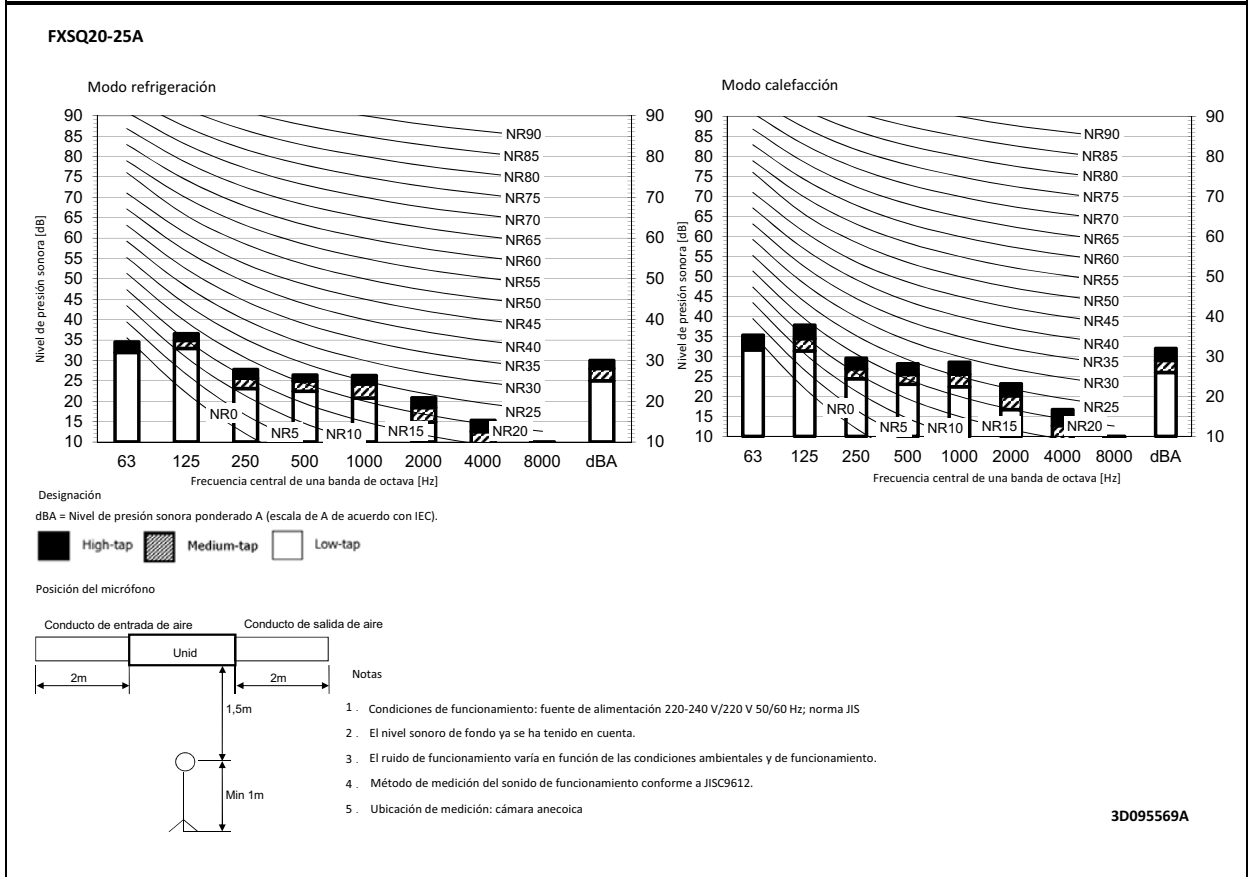
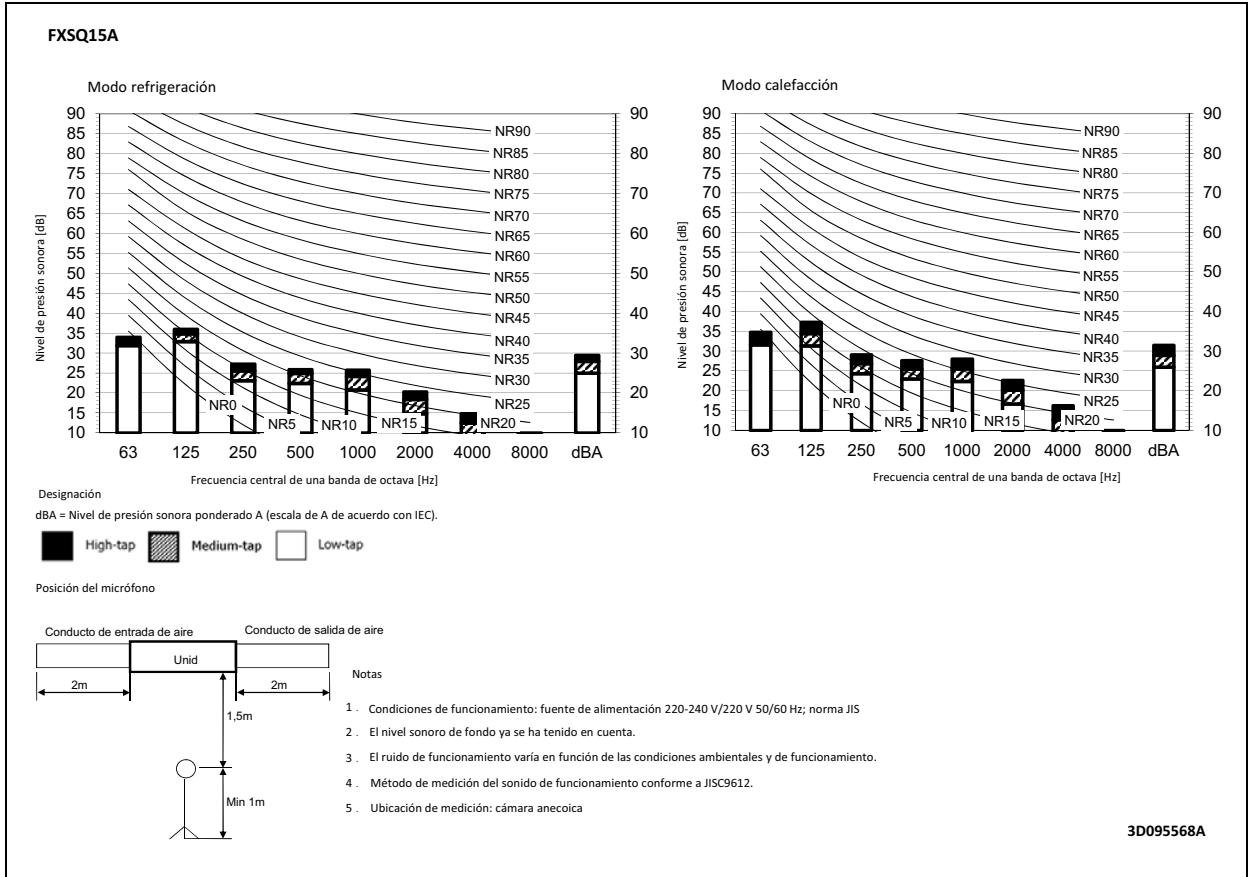

22

Per descarregar una còpia d'aquest document consulteu la següent pàgina web

Codi Segur de Validació **afc7818af6b14bf7a57b0bef32ad3cc7001**

Url de validació <https://www.registre.palauplegamans.cat:443/ABSIS/IDI/ARX/IDIARXABSAWeb/ASP/verificadorfirma.asp?nodeabisini=002>

Metadades **Origen: Origen administració Estat d'elaboració: Original**



11 Datos acústicos

11 - 2 Espectro de presión sonora

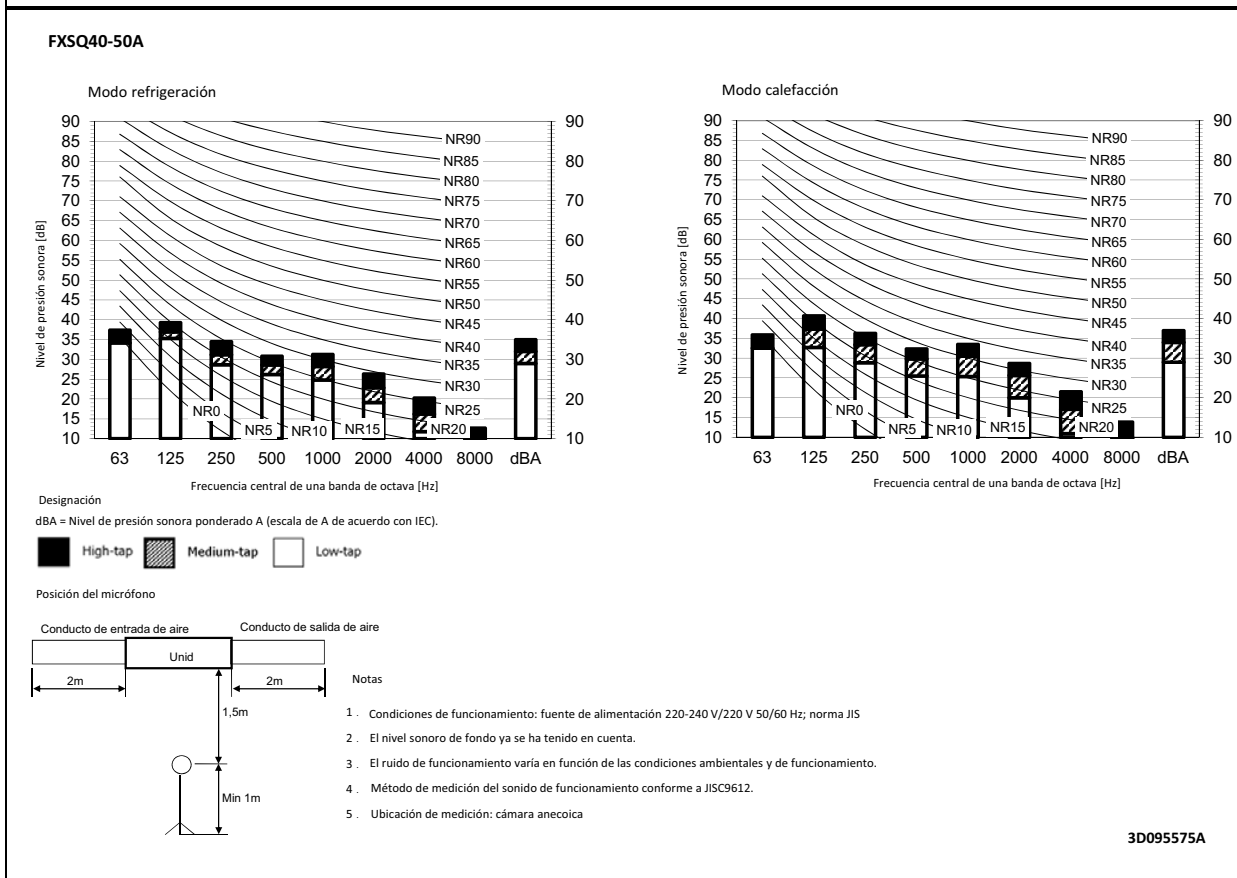
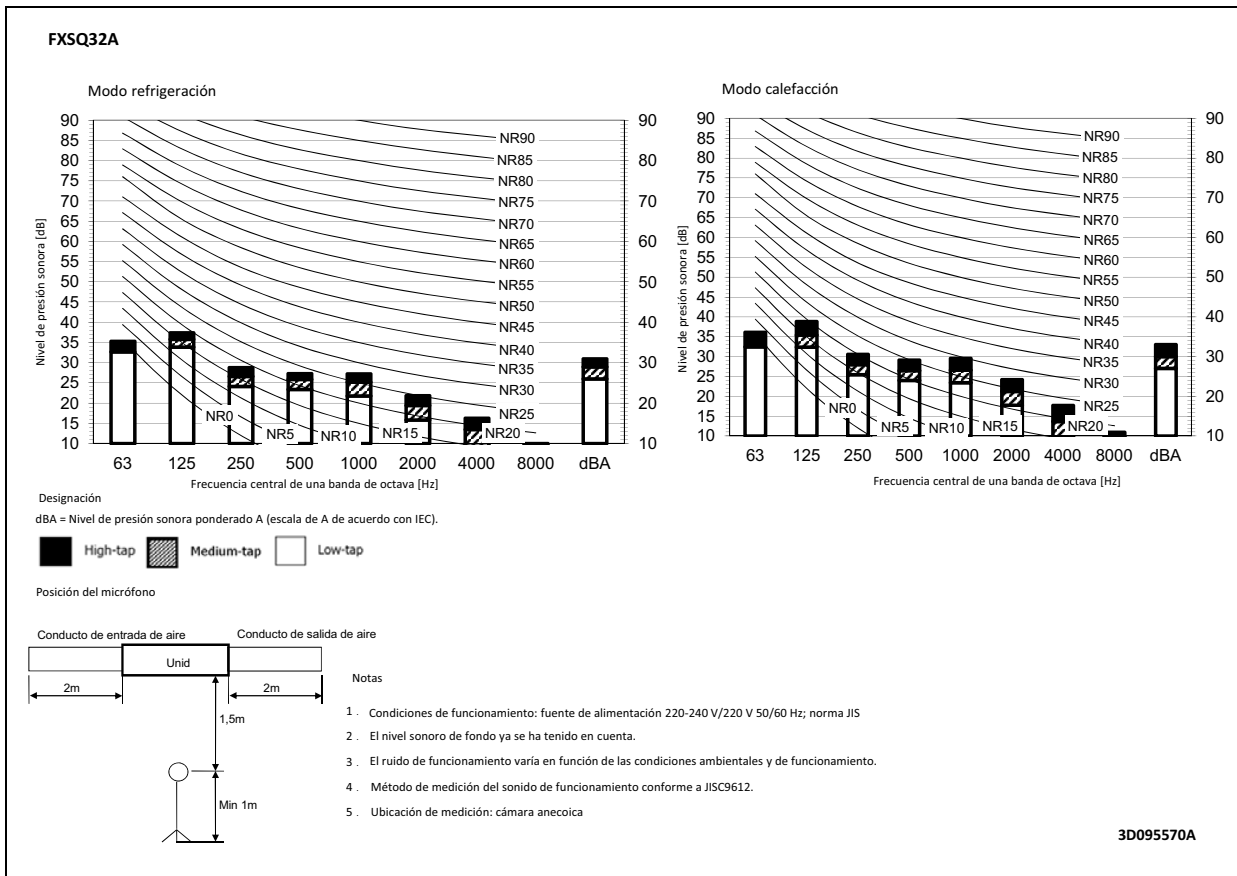

Per descarregar una còpia d'aquest document consulteu la següent pàgina web

Codi Segur de Validació **afc7818af6b14bf7a57b0bef32ad3cc7001**

Url de validació <https://www.registre.palauplegamans.cat:443/ABSIS/IDI/ARX/IDIARXABSAWeb/ASP/verificadorfirma.asp?nodeabisini=002>

Metadades **Origen: Origen administració Estat d'elaboració: Original**



11 Datos acústicos

11 - 2 Espectro de presión sonora

11

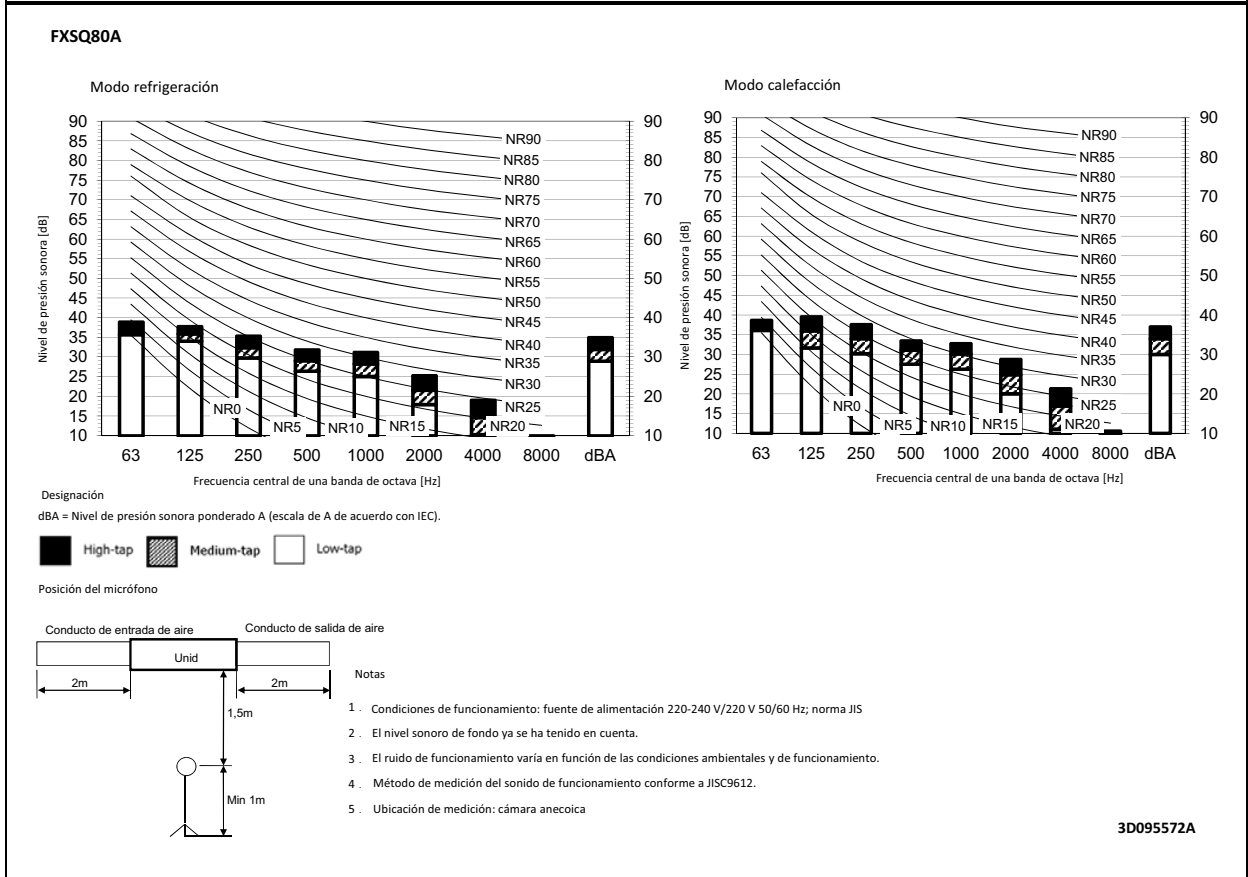
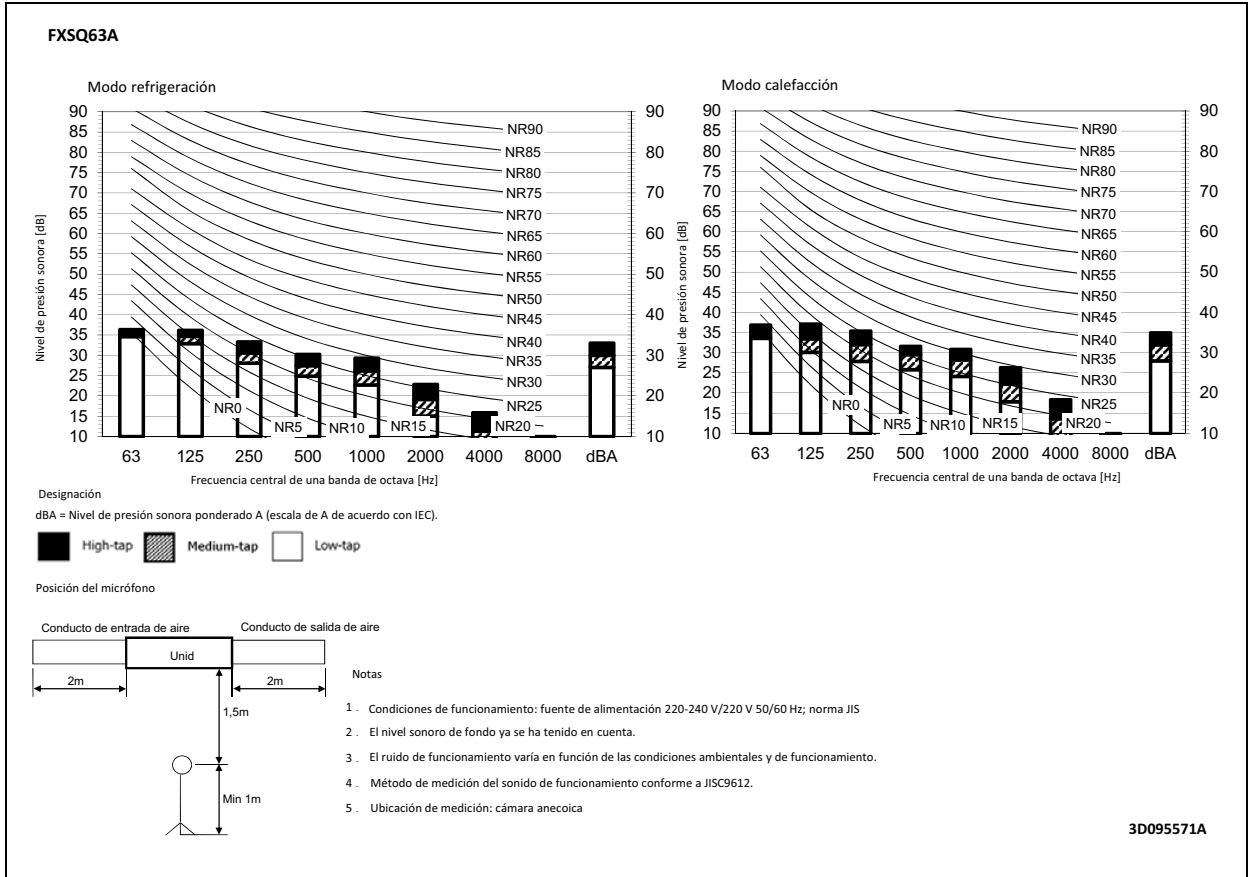

24

Per descarregar una còpia d'aquest document consulteu la següent pàgina web

Codi Segur de Validació **afc7818af6b14bf7a57b0bef32ad3cc7001**

Url de validació <https://www.registre.palauplegamans.cat:443/ABSIS/IDI/ARX/IDIARXABSAWeb/ASP/verificadorfirma.asp?nodeabisini=002>

Metadades **Origen: Origen administració Estat d'elaboració: Original**



11 Datos acústicos

11 - 2 Espectro de presión sonora

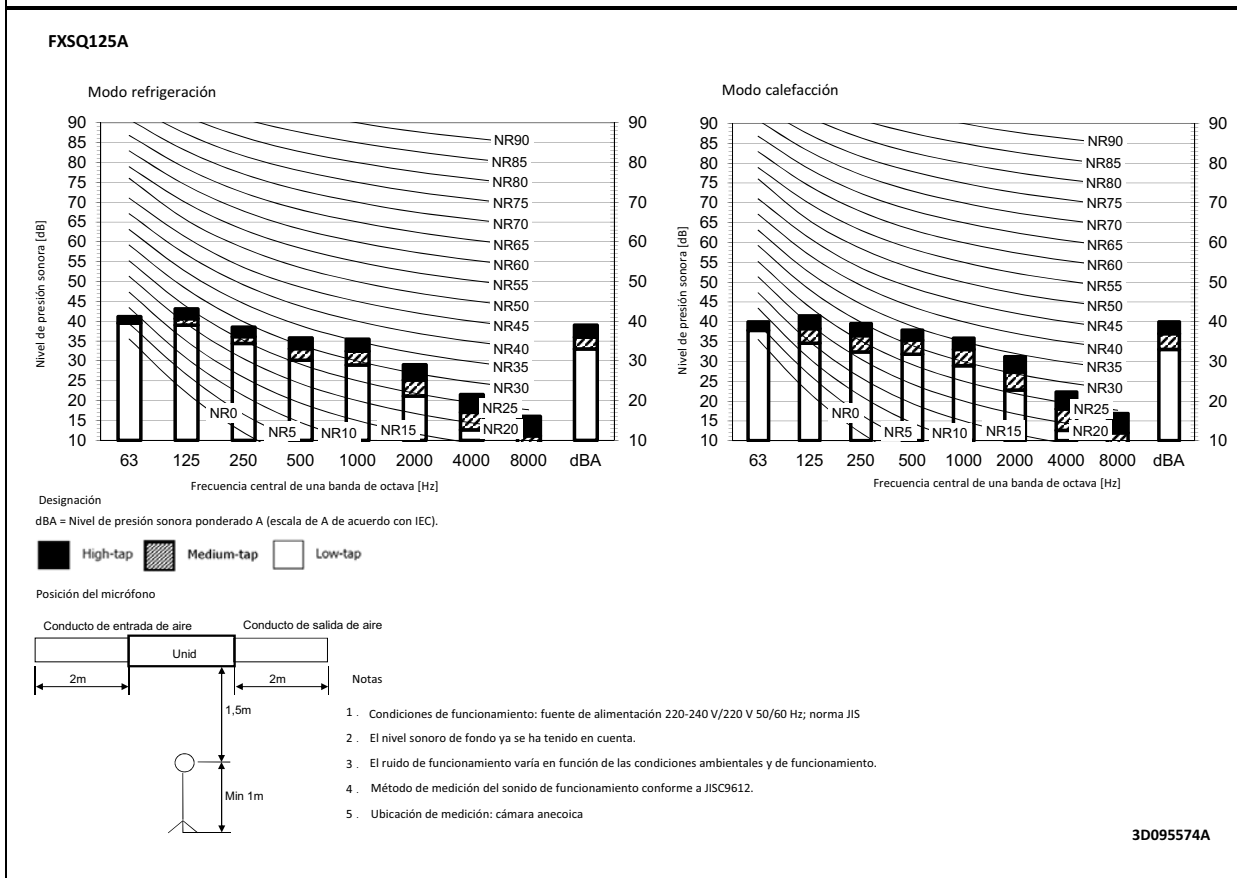
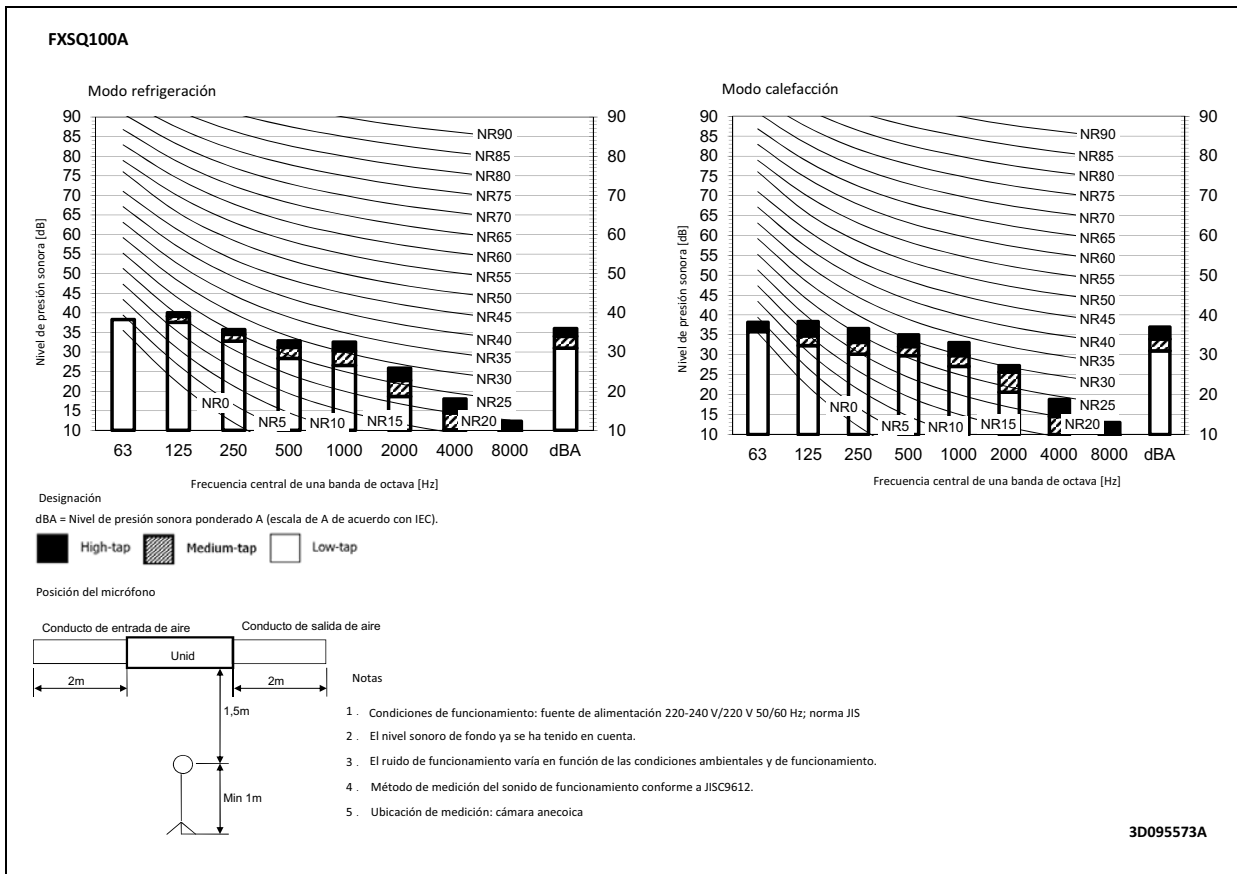

Per descarregar una còpia d'aquest document consulteu la següent pàgina web

Codi Segur de Validació **afc7818af6b14bf7a57b0bef32ad3cc7001**

Url de validació <https://www.registre.palauplegamans.cat:443/ABSIS/IDI/ARX/IDIARXABSAWeb/ASP/verificadorfirma.asp?nodeabisini=002>

Metadades **Origen: Origen administració Estat d'elaboració: Original**



11 Datos acústicos

11 - 2 Espectro de presión sonora

11

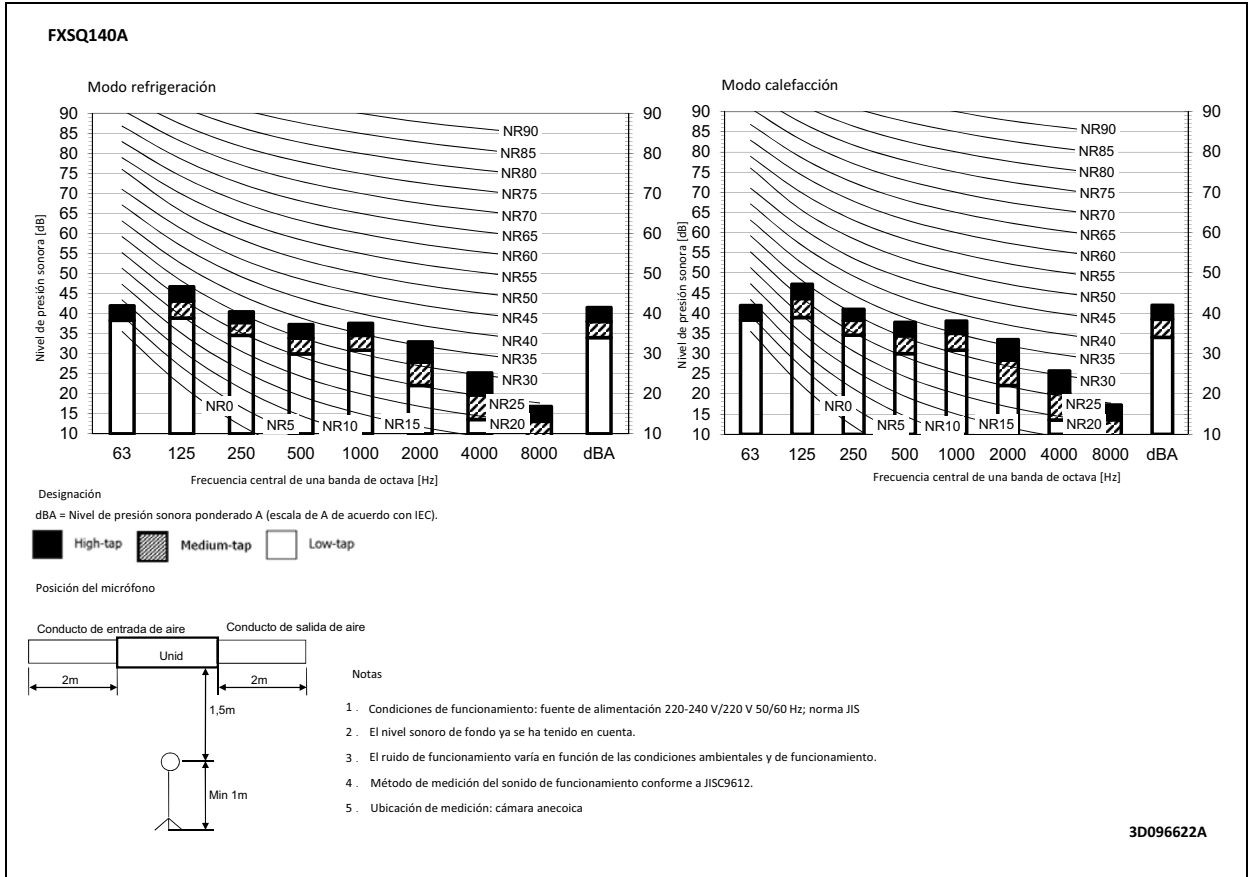

Per descarregar una còpia d'aquest document consulteu la següent pàgina web

Codi Segur de Validació **afc7818af6b14bf7a57b0bef32ad3cc7001**

Uri de validació <https://www.registre.palauplegamans.cat:443/ABSIS/IDI/ARX/IDIARXABSASWeb/ASP/verificadorfirma.asp?nodeabisini=002>

Metadades **Origen: Origen administració Estat d'elaboració: Original**



12 Características del ventilador

12 - 1 Características del ventilador

FXSQ15A

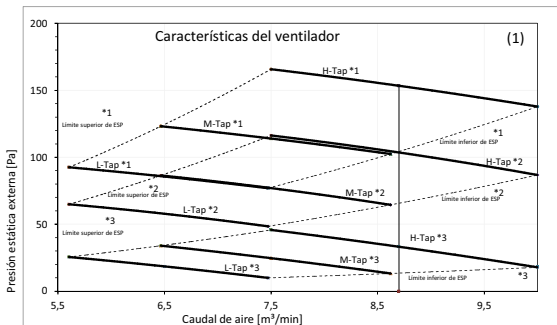

Marca	ESP [Pa]
*1	MAX 150
*2	100
*3	STD 50

Características del ventilador Ajuste local con mando a distancia (2)

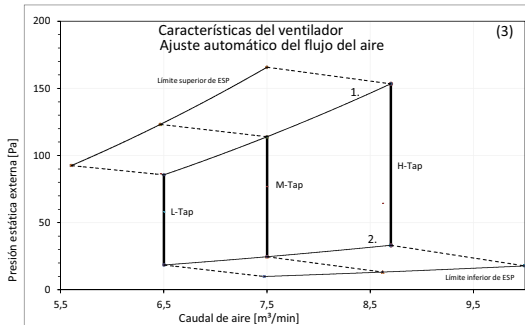
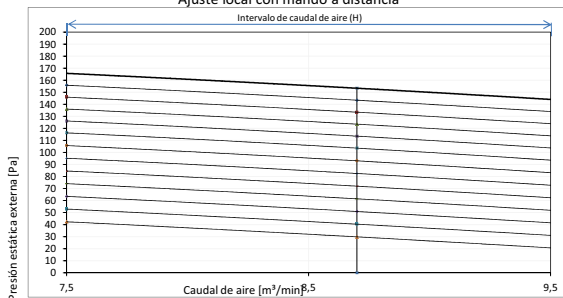

1. Limite superior de ESP según ajuste automático del flujo de aire
2. Limite inferior de ESP según ajuste automático del flujo de aire

Notas
1. Las características del ventilador mostradas corresponden al modo de "solo ventilador".
2. ESP: presión estática externa

3D096999

FXSQ20-25A

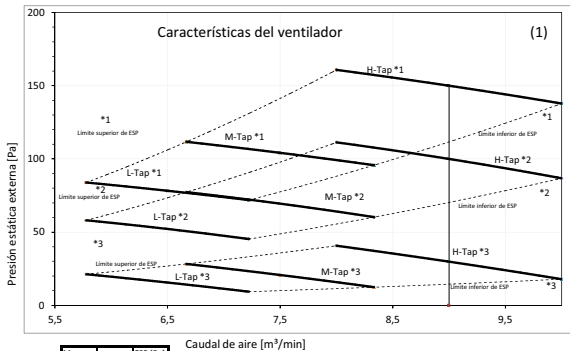

Marca	ESP [Pa]
*1	MAX 150
*2	100
*3	STD 50

Características del ventilador Ajuste local con mando a distancia (2)

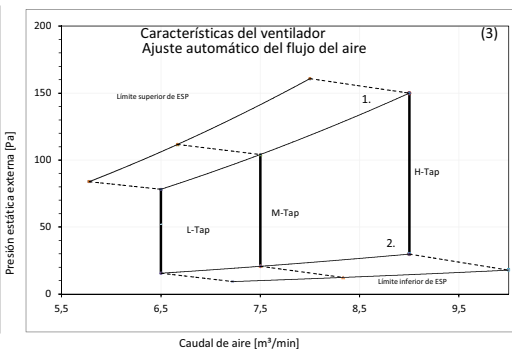
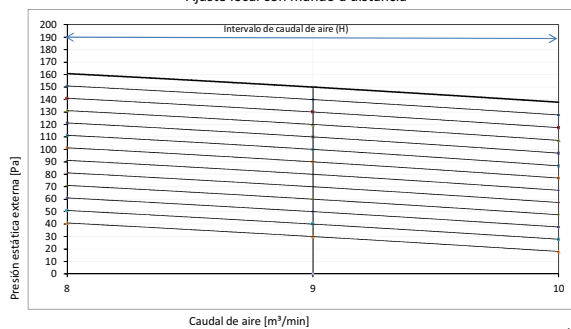

1. Limite superior de ESP según ajuste automático del flujo de aire
2. Limite inferior de ESP según ajuste automático del flujo de aire

Notas
1. Las características del ventilador mostradas corresponden al modo de "solo ventilador".
2. ESP: presión estática externa

3D095680A

Per descarregar una còpia d'aquest document consulteu la següent pàgina web

Codi Segur de Validació: [afc7818af6b14bf7a57b0bef32ad3cc7001](https://www.registre.palauplegamans.cat/443/ABSIS/IDI/ARX/IDIARXABSAWeb/ASP/verificadorfirma.asp?nodeabisini=002)

Url de validació: <https://www.registre.palauplegamans.cat/443/ABSIS/IDI/ARX/IDIARXABSAWeb/ASP/verificadorfirma.asp?nodeabisini=002>

Metadades: Origen: Origen administració Estat d'elaboració: Original



12 Características del ventilador

12 - 1 Características del ventilador

12

FXSQ32A

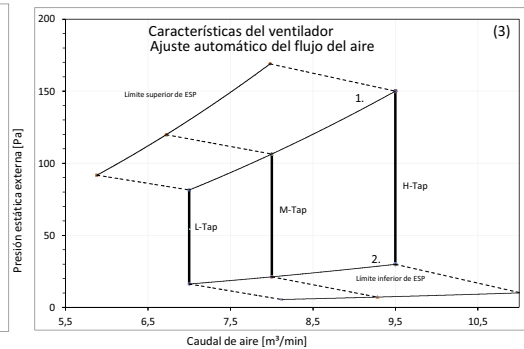
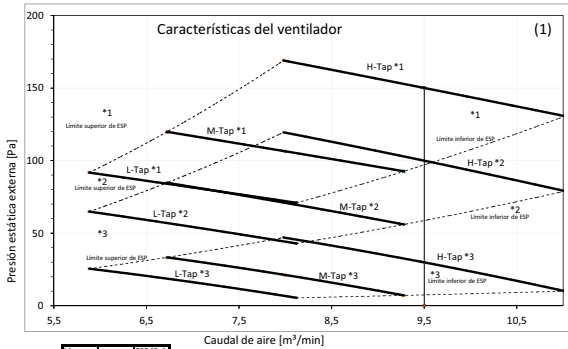

Características del ventilador Ajuste local con mando a distancia (2)

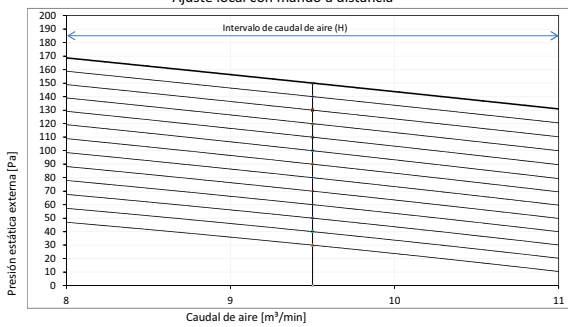

Notas
 1. Las características del ventilador mostradas corresponden al modo de "solo ventilador".
 2. ESP: presión estática externa

3D095681A

FXSQ40A

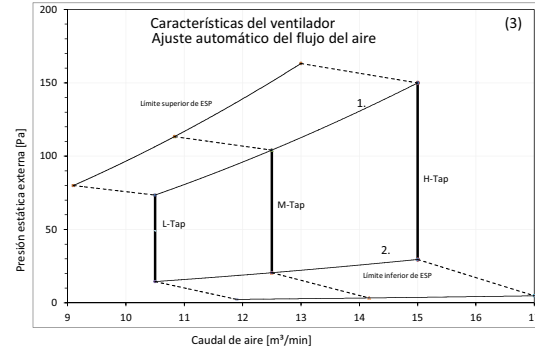
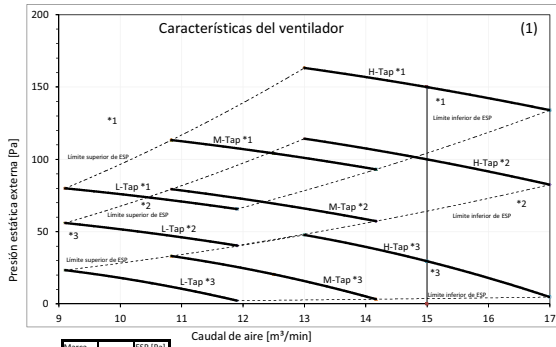

Características del ventilador Ajuste local con mando a distancia (2)

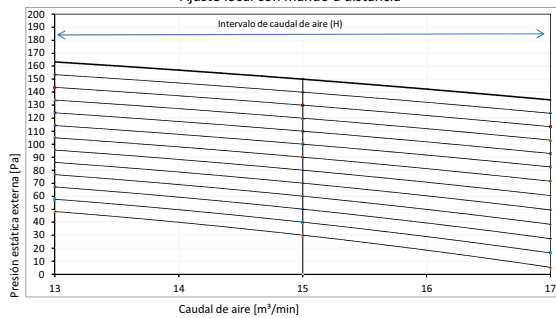

Notas
 1. Las características del ventilador mostradas corresponden al modo de "solo ventilador".
 2. ESP: presión estática externa

3D095682A

28

Per descarregar una còpia d'aquest document consulteu la següent pàgina web

Codi Segur de Validació: **afc7818af6b14bf7a57b0bef32ad3cc7001**

Url de validació: <https://www.registre.palauplegamans.cat:443/ABSIS/IDI/ARX/IDIARXABSAWeb/ASP/verificadorfirma.asp?nodeabisini=002>

Metadades: Origen: Origen administració Estat d'elaboració: Original



12 Características del ventilador

12 - 1 Características del ventilador

FXSQ50A

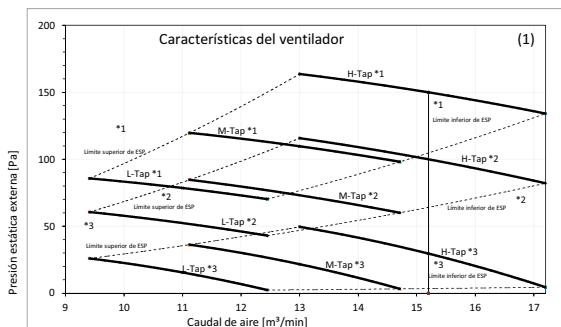

Marca	ESP (Pa)
*1	MAX 150
*2	100
*3	STD 50

Características del ventilador Ajuste local con mando a distancia (2)

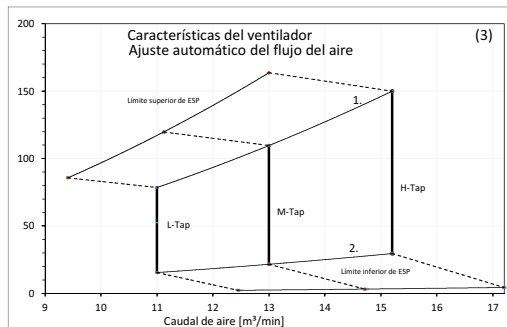

1. Limite superior de ESP según ajuste automático del flujo de aire
2. Limite inferior de ESP según ajuste automático del flujo de aire

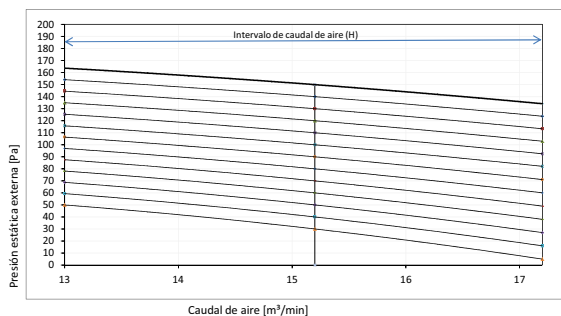

Notas
1. Las características del ventilador mostradas corresponden al modo de "solo ventilador".
2. ESP: presión estática externa

3D095688A

FXSQ63A

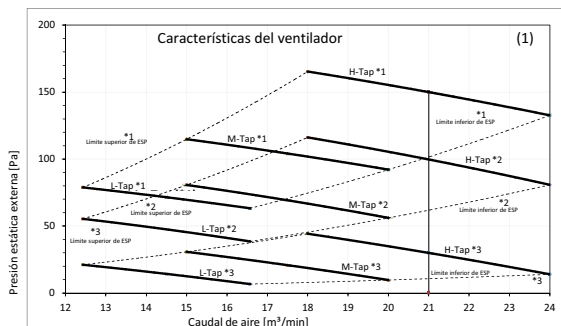

Marca	ESP (Pa)
*1	MAX 150
*2	100
*3	STD 50

Características del ventilador Ajuste local con mando a distancia (2)

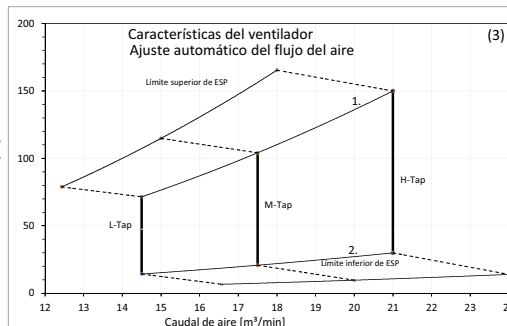

1. Limite superior de ESP según ajuste automático del flujo de aire
2. Limite inferior de ESP según ajuste automático del flujo de aire

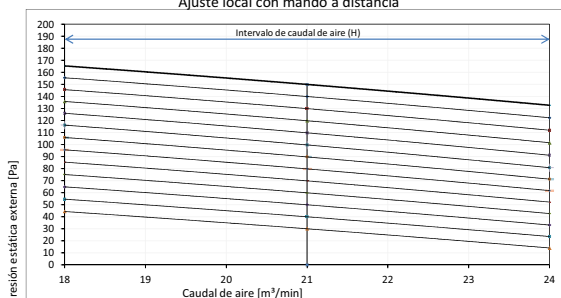

Notas
1. Las características del ventilador mostradas corresponden al modo de "solo ventilador".
2. ESP: presión estática externa

3D095690A

Per descarregar una còpia d'aquest document consulteu la següent pàgina web

Codi Segur de Validació: [afcf7818af6b14bf7a57b0bef32ad3cc7001](https://www.registre.palauplegamans.cat/443/ABSIS/IDI/ARX/IDIARXABSAWeb/ASP/verificadorfirma.asp?nodeabisini=002)

Url de validació: <https://www.registre.palauplegamans.cat/443/ABSIS/IDI/ARX/IDIARXABSAWeb/ASP/verificadorfirma.asp?nodeabisini=002>

Metadades: Origen: Origen administració Estat d'elaboració: Original



12 Características del ventilador

12 - 1 Características del ventilador

12

FXSQ80A

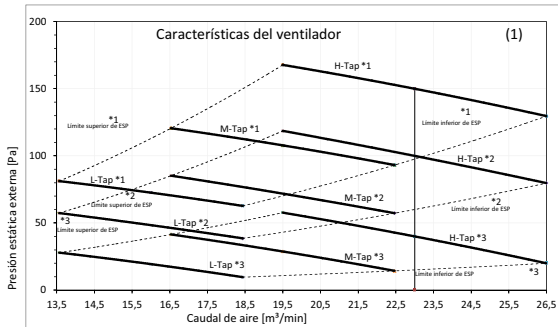

Marca	ESP (Pa)
*1	150
*2	100
*3	40

Características del ventilador Ajuste local con mando a distancia (2)

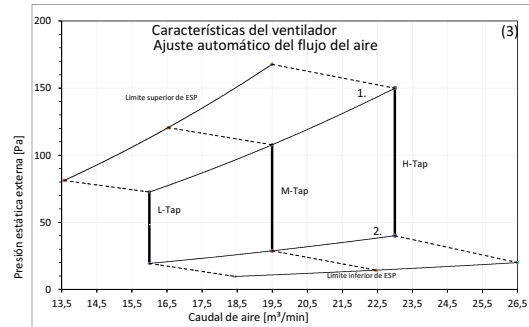
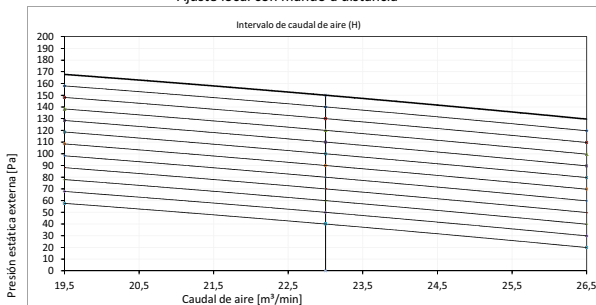

1. Límite superior de ESP según ajuste automático del flujo de aire
2. Límite inferior de ESP según ajuste automático del flujo de aire

Notas
1. Las características del ventilador mostradas corresponden al modo de "solo ventilador".
2. ESP: presión estática externa

3D095692A

FXSQ100A

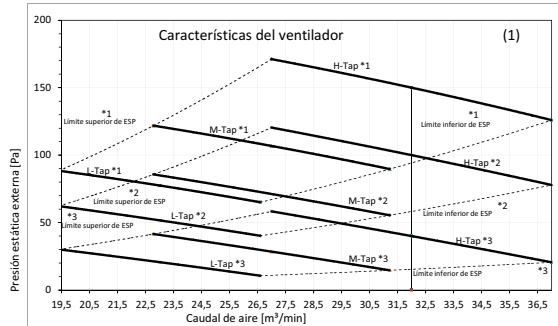

Marca	ESP (Pa)
*1	150
*2	100
*3	40

Características del ventilador Ajuste local con mando a distancia (2)

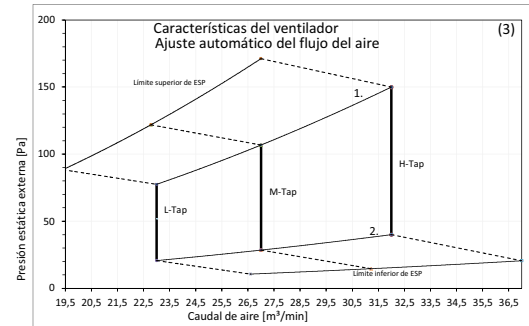
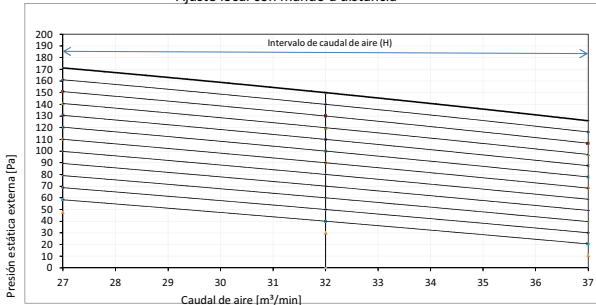

1. Límite superior de ESP según ajuste automático del flujo de aire
2. Límite inferior de ESP según ajuste automático del flujo de aire

Notas
1. Las características del ventilador mostradas corresponden al modo de "solo ventilador".
2. ESP: presión estática externa

3D095696A

30

Per descarregar una còpia d'aquest document consulteu la següent pàgina web

Codi Segur de Validació: [afc7818af6b14bf7a57b0bef32ad3cc7001](https://www.registre.palauplegamans.cat/443/ABSIS/IDI/ARX/IDIARXABSAWeb/ASP/verificadorfirma.asp?nodeabisini=002)

Url de validació: <https://www.registre.palauplegamans.cat/443/ABSIS/IDI/ARX/IDIARXABSAWeb/ASP/verificadorfirma.asp?nodeabisini=002>

Metadades: Origen: Origen administració Estat d'elaboració: Original



12 Características del ventilador

12 - 1 Características del ventilador

FXSQ125A

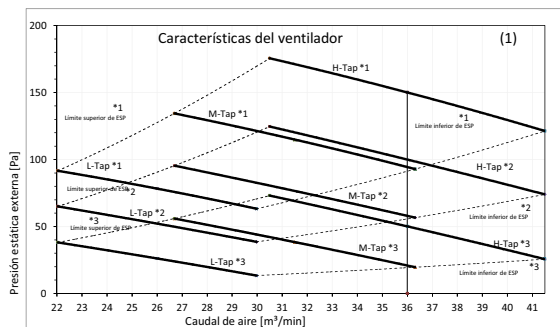

Marca	ESP (Pa)
*1	MAX 150
*2	STD 100
*3	STD 50

Características del ventilador Ajuste local con mando a distancia (2)

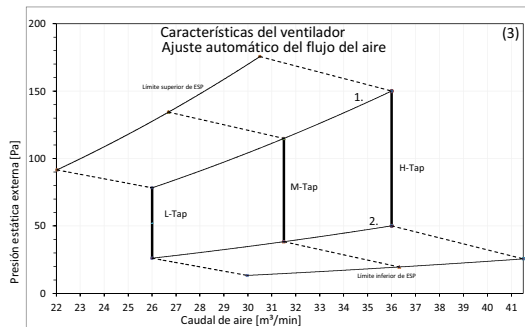
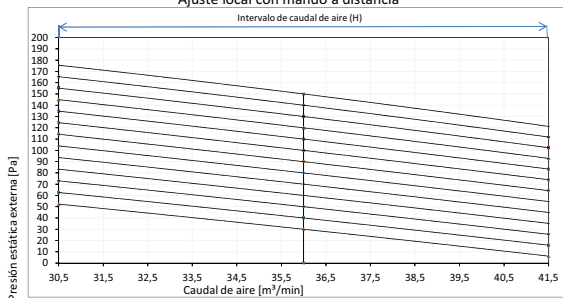

1. Limite superior de ESP según ajuste automático del flujo de aire
2. Limite inferior de ESP según ajuste automático del flujo de aire

Notas
1. Las características del ventilador mostradas corresponden al modo de "solo ventilador".
2. ESP: presión estática externa

3D095697A

FXSQ140A

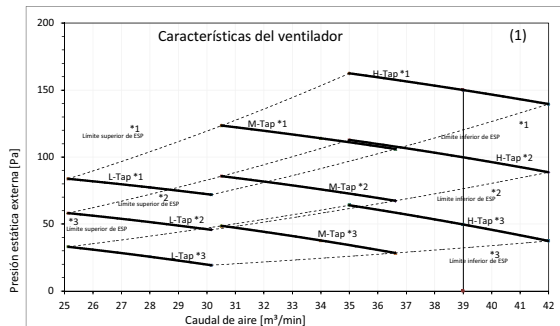

Marca	ESP (Pa)
*1	MAX 150
*2	STD 100
*3	STD 50

Características del ventilador Ajuste local con mando a distancia (2)

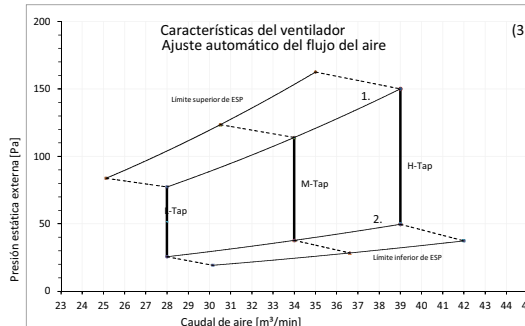
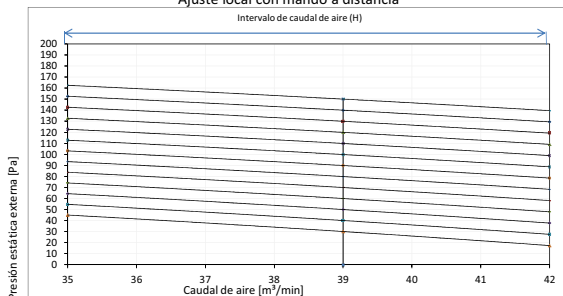

1. Limite superior de ESP según ajuste automático del flujo de aire
2. Limite inferior de ESP según ajuste automático del flujo de aire

Notas
1. Las características del ventilador mostradas corresponden al modo de "solo ventilador".
2. ESP: presión estática externa

3D096688A

Per descarregar una còpia d'aquest document consulteu la següent pàgina web

Codi Segur de Validació: [afc7818af6b14bf7a57b0bef32ad3cc7001](https://www.registre.palauplegamans.cat/443/ABSIS/IDI/ARX/IDIARXABSAWeb/ASP/verificadorfirma.asp?nodeabisini=002)

Url de validació: <https://www.registre.palauplegamans.cat/443/ABSIS/IDI/ARX/IDIARXABSAWeb/ASP/verificadorfirma.asp?nodeabisini=002>

Metadades: Origen: Origen administració Estat d'elaboració: Original



13 Instalación

13 - 1 Método de instalación

13

FXSQ-A

Métodos de instalación

Aspiración posterior

Retorno de techo

Aspiración inferior

Retorno de techo

Aspiración posterior

Instalación con conducto

Modificación sencilla desde la aspiración posterior hasta la aspiración inferior

Altura del tubo de salida de la bomba de drenaje

Número	Descripción	
①	Unidad interior	
②	Conducto de salida de aire	Suministro independiente
③	Conducto de entrada de aire	Suministro independiente

3D094912A





El presente documento tiene solamente finalidades informativas y no constituye ningún tipo de oferta vinculante a Daikin Europe N.V. Daikin Europe N.V. ha recopilado el contenido del presente documento utilizando la información más fiable que le ha sido posible. No se da ninguna garantía, ya sea explícita o implícita, de la integridad, precisión, fiabilidad o adecuación para casos concretos de sus contenidos y de los productos y servicios en ella contenidos. Las especificaciones están sujetas a posibles cambios sin previo aviso. Daikin Europe N.V. rechaza de manera explícita cualquier responsabilidad por cualquier tipo de daño directo o indirecto, en el sentido más amplio, que se derive de o esté relacionado con el uso y/o la interpretación de este documento. Daikin Europe N.V. posee los derechos de autor de todos los contenidos de esta publicación.

BARCODE

Daikin products are distributed by:

DAIKIN EUROPE N.V. Naamloze Vennootschap - Zandvoordestraat 300, B-8400 Oostende - Belgium - www.daikin.eu - BE 0412 120 336 - RPR Oostende

EEDES15-204_06/15 Copyright Daikin
La presente publicación sustituye EEDES14-204

Per descarregar una còpia d'aquest document consulteu la següent pàgina web

Codi Segur de Validació **afc7818af6b14bf7a57b0bef32ad3cc7001**

Uri de validació <https://www.registre.palauplegamans.cat:443/ABSIS/IDI/ARX/IDIARXABSASWeb/ASP/verificadorfirma.asp?nodeabisini=002>

Metadades **Origen: Origen administració Estat d'elaboració: Original**



Per descarregar una còpia d'aquest document consulteu la següent pàgina web		
Codi Segur de Validació	afc7818af6b14bf7a57b0bef32ad3cc7001	
Uri de validació	https://www.registre.palauplegamans.cat:443/ABSIS/IDI/ARX/IDIARXABSASWeb/ASP/verificadorfirma.asp?nodeabisini=002	
Metadades	Origen: Origen administració Estat d'elaboració: Original	