

**DOCUMENT NÚM. 04 - PLÀNOLS**

## PLÀNOLS

A continuació es mostra el llistat de plànols que configuren el projecte.

- 24017-01.-Situació i Emplaçament dels Punts.
- 24017-02.-Detall de Situació i Emplaçament dels Punts zona Ullals de Baltasar.
- 24017-03.-Detall de Situació i Emplaçament dels Punts zona Encanyissada.
- 24017-04.-Detall de Situació i Emplaçament dels Punts zona Tancada.
- 24017-05.-Detall de Situació i Emplaçament dels Punts zona Platjola.
- 24017-06.-Detall de Situació i Emplaçament dels Punts zona Buda Violí.
- 24017-07.-Detall de Situació i Emplaçament dels Punts zona Buda Garxal.
- 24017-08.-Detall de Situació i Emplaçament dels Punts zona Travessal Creus.
- 24017-09.-Detall de Situació i Emplaçament dels Punts zona Canal Vell.
- 24017-10.-Detall de Situació i Emplaçament dels Punts zona Musclera Alfacs.
- 24017-15.-Situació i Emplaçament de les Antenes de comunicació.
- 24017-20.-Situació i Emplaçament dels Sensors.
  
- 24017-50.0.-Esquema Elèctric COMPORTES - PCV1 - COMPORTES CONNEXIÓ RIU - ARMARI
- 24017-50.1.-Esquema Elèctric COMPORTES - PCV1 - COMPORTES CONNEXIÓ RIU - 3\_POTÈNCIA
- 24017-50.2.-Esquema Elèctric COMPORTES - PCV1 - COMPORTES CONNEXIÓ RIU - 2. ALM. Xarxa Elèctrica - 1 COMPORTA
- 24017-50.3.-Esquema Elèctric COMPORTES - PCV1 - COMPORTES CONNEXIÓ RIU - 2.2 PLC + SM 1231 + SM 1221
- 24017-50.4.-Esquema Elèctric COMPORTES - PCV1 - COMPORTES CONNEXIÓ RIU - 2.3 Digital Inputs 0
- 24017-50.5.-Esquema Elèctric COMPORTES - PCV1 - COMPORTES CONNEXIÓ RIU - 2.4 Digital Inputs1
- 24017-50.6.-Esquema Elèctric COMPORTES - PCV1 - COMPORTES CONNEXIÓ RIU - 2.5 Digital Outputs 0
- 24017-50.7.-Esquema Elèctric COMPORTES - PCV1 - COMPORTES CONNEXIÓ RIU - 2.6 Analog Inputs PLC
- 24017-50.8.-Esquema Elèctric COMPORTES - PCV1 - COMPORTES CONNEXIÓ RIU - 2.7 CÀMERA
- 24017-50.9.-Esquema Elèctric COMPORTES - PCV1 - COMPORTES CONNEXIÓ RIU - 2.8 SWITCH
  
- 24017-51.00.-Esquema Elèctric COMPORTES - PCV2 - COMPORTES CONNEXIÓ CANAL VELL - ARMARI
- 24017-51.01.-Esquema Elèctric COMPORTES - PCV2 - COMPORTES CONNEXIÓ CANAL VELL - 29. ALM. SOLAR AÏLLADA
- 24017-51.02.-Esquema Elèctric COMPORTES - PCV2 - COMPORTES CONNEXIÓ CANAL VELL - 29.1 REGULADOR MPPT
- 24017-51.03.-Esquema Elèctric COMPORTES - PCV2 - COMPORTES CONNEXIÓ CANAL VELL - 29.2 CONVERTIDORS +12VDC +24VDC
- 24017-51.04.-Esquema Elèctric COMPORTES - PCV2 - COMPORTES CONNEXIÓ CANAL VELL - 29.3 POTÈNCIA MOTOR
- 24017-51.05.-Esquema Elèctric COMPORTES - PCV2 - COMPORTES CONNEXIÓ CANAL VELL - 29.5 PLC + SM 1231 + SM 1221
- 24017-51.06.-Esquema Elèctric COMPORTES - PCV2 - COMPORTES CONNEXIÓ CANAL VELL - 29.6 Digital Inputs - PLC 1212C
- 24017-51.07.-Esquema Elèctric COMPORTES - PCV2 - COMPORTES CONNEXIÓ CANAL VELL - 29.7 Digital Inputs - SM 1221

24017-51.08.-Esquema Elèctric COMPORTES - PCV2 - COMPORTES CONNEXIÓ CANAL VELL - 29.8 Digital Outputs PLC  
24017-51.09.-Esquema Elèctric COMPORTES - PCV2 - COMPORTES CONNEXIÓ CANAL VELL - 29.9 Analog Inputs PLC  
24017-51.10.-Esquema Elèctric COMPORTES - PCV2 - COMPORTES CONNEXIÓ CANAL VELL - 29.10 CÀMERA  
24017-51.11.-Esquema Elèctric COMPORTES - PCV2 - COMPORTES CONNEXIÓ CANAL VELL - 29.11 CABALÍMETRE  
51.12 - COMPORTES - PCV2 - COMPORTES CONNEXIÓ CANAL VELL - 29.12 SWITCH-ROUTER

24017-52.0.-Esquema Elèctric COMPORTES - T3.2 - COMPORTA BALADRES – ARMARI  
24017-52.1.-Esquema Elèctric COMPORTES - T3.2 - COMPORTA BALADRES - 19. ALM. DESCÀRREGA - Solar Aïllada  
24017-52.2.-Esquema Elèctric COMPORTES - T3.2 - COMPORTA BALADRES - 19.1 Regulador MPPT  
24017-52.3.-Esquema Elèctric COMPORTES - T3.2 - COMPORTA BALADRES - 19.2 SENYAL LoRaWAN

24017-53.0.-Esquema Elèctric DESCÀRREGUES - DA1 - AGULLA RACÓ - ARMARI  
24017-53.1.-Esquema Elèctric DESCÀRREGUES - DA1 - AGULLA RACÓ - 9. ALM. DESCÀRREGA - Solar Aïllada  
24017-53.2.-Esquema Elèctric DESCÀRREGUES - DA1 - AGULLA RACÓ - 9.1 Regulador MPPT  
24017-53.3.-Esquema Elèctric DESCÀRREGUES - DA1 - AGULLA RACÓ - 9.2 Alimentació 12VDC  
24017-53.4.-Esquema Elèctric DESCÀRREGUES - DA1 - AGULLA RACÓ - 9.3 SENYAL LoRaWAN  
24017-53.5.-Esquema Elèctric DESCÀRREGUES - DA1 - AGULLA RACÓ - 9.4 CÀMERA

24017-54.0.-Esquema Elèctric DESCÀRREGUES - DS1 - SÈQUIA D'ILLA DE MAR - 5.3 CÀMERA

24017-55.0.-Esquema Elèctric DESCÀRREGUES - PCV3 - REG SÈQUIA – ARMARI  
24017-55.1.-Esquema Elèctric DESCÀRREGUES - PCV3 - REG SÈQUIA - 29. ALM. DESCÀRREGA - Solar Aïllada  
24017-55.2.-Esquema Elèctric DESCÀRREGUES - PCV3 - REG SÈQUIA - 29.1 Regulador MPPT  
24017-55.3.-Esquema Elèctric DESCÀRREGUES - PCV3 - REG SÈQUIA - 29.2 Alimentació 12VDC  
24017-55.4.-Esquema Elèctric DESCÀRREGUES - PCV3 - REG SÈQUIA - 29.3 SENYAL LoRaWAN  
24017-55.5.-Esquema Elèctric DESCÀRREGUES - PCV3 - REG SÈQUIA - 29.4 CÀMERA

24017-56.0.-Esquema Elèctric DESCÀRREGUES - R4 - CANAL DE REG DE AGULLA AL CLOT - ARMARI  
24017-56.1.-Esquema Elèctric DESCÀRREGUES - R4 - CANAL DE REG DE AGULLA AL CLOT - 13.2 Alimentació 12VDC  
24017-56.2.-Esquema Elèctric DESCÀRREGUES - R4 - CANAL DE REG DE AGULLA AL CLOT - 13. ALM. PLACA FOTOVOLTÀICA  
24017-56.3.-Esquema Elèctric DESCÀRREGUES - R4 - CANAL DE REG DE AGULLA AL CLOT - 13.1 Regulador MPPT  
24017-56.4.-Esquema Elèctric DESCÀRREGUES - R4 - CANAL DE REG DE AGULLA AL CLOT - 13.3 PLC + SM 1231  
24017-56.5.-Esquema Elèctric DESCÀRREGUES - R4 - CANAL DE REG DE AGULLA AL CLOT - 13.5 Analog Inputs PLC

24017-56.6.-Esquema Elèctric DESCÀRREGUES - R4 - CANAL DE REG DE AGULLA AL CLOT - 13.6 CABALÍMETRE

24017-56.7.-Esquema Elèctric DESCÀRREGUES - R4 - CANAL DE REG DE AGULLA AL CLOT - 13.7 CAMARES

24017-56.8.-Esquema Elèctric DESCÀRREGUES - R4 - CANAL DE REG DE AGULLA AL CLOT - 13.4 SWITCH + ROUTER

24017-57.0.-Esquema Elèctric DESCÀRREGUES - R5 - CANAL DE REG DE AGULLA A L'ENCANYISSADA - ARMARI

24017-57.1.-Esquema Elèctric DESCÀRREGUES - R5 - CANAL DE REG DE AGULLA A L'ENCANYISSADA - 8. ALM. DESCÀRREGA - Solar Aïllada

24017-57.2.-Esquema Elèctric DESCÀRREGUES - R5 - CANAL DE REG DE AGULLA A L'ENCANYISSADA - 8.1 Regulador MPPT

24017-57.3.-Esquema Elèctric DESCÀRREGUES - R5 - CANAL DE REG DE AGULLA A L'ENCANYISSADA - 8.2 SENYAL LoRaWAN

24017-58.0.-Esquema Elèctric DESCÀRREGUES - R7 - CANAL DE REG DE MAÑOFLES - ARMARI

24017-58.1.-Esquema Elèctric DESCÀRREGUES - R7 - CANAL DE REG DE MAÑOFLES - 17. ALM. DESCÀRREGA - Solar Aïllada

24017-58.2.-Esquema Elèctric DESCÀRREGUES - R7 - CANAL DE REG DE MAÑOFLES - 17.1 Regulador MPPT

24017-58.3.-Esquema Elèctric DESCÀRREGUES - R7 - CANAL DE REG DE MAÑOFLES - 17.2 SENYAL LoRaWAN

24017-59.0.-Esquema Elèctric DESCÀRREGUES - VI3 - ENTRADA D'AIGUA DE VIOLÍ 1 - ARMARI

24017-59.1.-Esquema Elèctric DESCÀRREGUES - VI3 - ENTRADA D'AIGUA DE VIOLÍ 1 - 25. ALM. DESCÀRREGA - Solar Aïllada

24017-59.2.-Esquema Elèctric DESCÀRREGUES - VI3 - ENTRADA D'AIGUA DE VIOLÍ 1 - ARMARI - 25.1 Regulador MPPT

24017-59.3.-Esquema Elèctric DESCÀRREGUES - VI3 - ENTRADA D'AIGUA DE VIOLÍ 1 - ARMARI - 25.2 SENYAL LoRaWAN

24017-60.0.-Esquema Elèctric DESCÀRREGUES - VI4 - ENTRADA D'AIGUA DE VIOLÍ 2 - ARMARI

24017-60.1.-Esquema Elèctric DESCÀRREGUES - VI4 - ENTRADA D'AIGUA DE VIOLÍ 2 - 26. ALM. DESCÀRREGA - Solar Aïllada

24017-60.2.-Esquema Elèctric DESCÀRREGUES - VI4 - ENTRADA D'AIGUA DE VIOLÍ 2 - ARMARI - 26.1 Regulador MPPT

24017-60.3.-Esquema Elèctric DESCÀRREGUES - VI4 - ENTRADA D'AIGUA DE VIOLÍ 2 - ARMARI - 26.2 SENYAL LoRaWAN

24017-61.0.-Esquema Elèctric ESTACIONS DE BOMBEIG - CV23-3 - PONTS DE REI - ARMARI

24017-61.1.-Esquema Elèctric ESTACIONS DE BOMBEIG - CV23-3 - PONTS DE REI - 32.1 - SWITCH + ROUTER

24017-61.2.-Esquema Elèctric ESTACIONS DE BOMBEIG - CV23-3 - PONTS DE REI - 32.2 ANALOG INPUT

24017-62.0.-Esquema Elèctric ESTACIONS DE BOMBEIG - CV23-4 - ZAIDA - ARMARI

24017-62.1.-Esquema Elèctric ESTACIONS DE BOMBEIG - CV23-4 - ZAIDA - 32.1 SWITCH + ROUTER

24017-62.2.-Esquema Elèctric ESTACIONS DE BOMBEIG - CV23-4 - ZAIDA - 32.2 ANALOG INPUT

24017-63.0.-Esquema Elèctric ESTACIONS DE BOMBEIG - PCV4 - TRAVESSAL CREUS - ARMARI

24017-63.1.-Esquema Elèctric ESTACIONS DE BOMBEIG - PCV4 - TRAVESSAL CREUS - 33.1 SWITCH + ROUTER

24017-63.2.-Esquema Elèctric ESTACIONS DE BOMBEIG - PCV4 - TRAVESSAL CREUS - 32.2 ANALOG INPUT

24017-64.0.-Esquema Elèctric ESTACIONS DE BOMBEIG - PCV5 - BIO BASSA ARENA - ARMARI

24017-64.1.-Esquema Elèctric ESTACIONS DE BOMBEIG - PCV5 - BIO BASSA ARENA - 35.1 SWITCH + ROUTER

24017-64.2.-Esquema Elèctric ESTACIONS DE BOMBEIG - PCV5 - BIO BASSA ARENA - 32.2 ANALOG INPUT

24017-65.0.-Esquema Elèctric ESTACIONS DE BOMBEIG - CV1 - MELICS - ARMARI

24017-65.1.-Esquema Elèctric ESTACIONS DE BOMBEIG - CV1 - MELICS - 35. ALM. Camp Solar - 1 Bomba

24017-65.2.-Esquema Elèctric ESTACIONS DE BOMBEIG - CV1 - MELICS - 35.1 Regulador MPPT

24017-65.3.-Esquema Elèctric ESTACIONS DE BOMBEIG - CV1 - MELICS - 35.2 Alimentació 24 VDC

24017-65.4.-Esquema Elèctric ESTACIONS DE BOMBEIG - CV1 - MELICS - 35.3 PLC + SM 1231

24017-65.5.-Esquema Elèctric ESTACIONS DE BOMBEIG - CV1 - MELICS - 35.5 Digital Inputs PCL

24017-65.6.-Esquema Elèctric ESTACIONS DE BOMBEIG - CV1 - MELICS - 35.6 Digital Outputs PLC

24017-65.7.-Esquema Elèctric ESTACIONS DE BOMBEIG - CV1 - MELICS - 35.7 Analog Inputs PLC

24017-65.8.-Esquema Elèctric ESTACIONS DE BOMBEIG - CV1 - MELICS - 35.8 CÀMERA

24017-65.9.-Esquema Elèctric ESTACIONS DE BOMBEIG - CV1 - MELICS - 35.4 SWITCH + ROUTER

24017-66.0.-Esquema Elèctric ESTACIONS DE BOMBEIG - E31 - CIRCUMVAL·LACIÓ (Nou punt amb equip traslladat) - ARMARI

24017-66.1.-Esquema Elèctric ESTACIONS DE BOMBEIG - E31 - CIRCUMVAL·LACIÓ (Nou punt amb equip traslladat) - 4. ALM. Camp Solar - 1 Bomba

24017-66.2.-Esquema Elèctric ESTACIONS DE BOMBEIG - E31 - CIRCUMVAL·LACIÓ (Nou punt amb equip traslladat) - 4.1 Regulador MPPT

24017-66.3.-Esquema Elèctric ESTACIONS DE BOMBEIG - E31 - CIRCUMVAL·LACIÓ (Nou punt amb equip traslladat) - 4.2 Alimentació 12VDC + 24VDC

24017-66.4.-Esquema Elèctric ESTACIONS DE BOMBEIG - E31 - CIRCUMVAL·LACIÓ (Nou punt amb equip traslladat) - 4.3 PLC + SM 1231

24017-66.5.-Esquema Elèctric ESTACIONS DE BOMBEIG - E31 - CIRCUMVAL·LACIÓ (Nou punt amb equip traslladat) - 4.5 Digital Inputs PLC

24017-66.6.-Esquema Elèctric ESTACIONS DE BOMBEIG - E31 - CIRCUMVAL·LACIÓ (Nou punt amb equip traslladat) - 4.7 Digital Outputs PLC

24017-66.7.-Esquema Elèctric ESTACIONS DE BOMBEIG - E31 - CIRCUMVAL·LACIÓ (Nou punt amb equip traslladat) - 5.7 Analog Inputs PLC

24017-66.8.-Esquema Elèctric ESTACIONS DE BOMBEIG - E31 - CIRCUMVAL·LACIÓ (Nou punt amb equip traslladat) - 5.8 CÀMERA

24017-66.9.-Esquema Elèctric ESTACIONS DE BOMBEIG - E31 - CIRCUMVAL·LACIÓ (Nou punt amb equip traslladat) - 4.4 SWITCH + ROUTER

24017-67.0.-Esquema Elèctric ESTACIONS DE BOMBEIG - E32 - CIRCUMVAL·LACIÓ (Substitució per un nou sistema de bombeig) – ARMARI

24017-67.1.-Esquema Elèctric ESTACIONS DE BOMBEIG - E32 - CIRCUMVAL·LACIÓ (Substitució per un nou sistema de bombeig) - 5. ALM. Camp Solar - 2 Bomba

24017-67.2.-Esquema Elèctric ESTACIONS DE BOMBEIG - E32 - CIRCUMVAL·LACIÓ (Substitució per un nou sistema de bombeig) - 5.1 Regulador MPPT

24017-67.3.-Esquema Elèctric ESTACIONS DE BOMBEIG - E32 - CIRCUMVAL·LACIÓ (Substitució per un nou sistema de bombeig) - 5.2 Alimentació 12VDC + 24VDC

24017-67.4.-Esquema Elèctric ESTACIONS DE BOMBEIG - E32 - CIRCUMVAL·LACIÓ (Substitució per un nou sistema de bombeig) - 5.3 PLC + SM 1231

24017-67.5.-Esquema Elèctric ESTACIONS DE BOMBEIG - E32 - CIRCUMVAL·LACIÓ (Substitució per un nou sistema de bombeig)- 5.5 Digital Inputs PLC

24017-67.6.-Esquema Elèctric ESTACIONS DE BOMBEIG - E32 - CIRCUMVAL·LACIÓ (Substitució per un nou sistema de bombeig)- 5.6 Digital Outputs PLC

24017-67.7.-Esquema Elèctric ESTACIONS DE BOMBEIG - E32 - CIRCUMVAL·LACIÓ (Substitució per un nou sistema de bombeig)- 5.7 Analog Inputs PLC

24017-67.8.-Esquema Elèctric ESTACIONS DE BOMBEIG - E32 - CIRCUMVAL·LACIÓ (Substitució per un nou sistema de bombeig)- 5.8 CÀMERA

24017-67.8.-Esquema Elèctric ESTACIONS DE BOMBEIG - E32 - CIRCUMVAL·LACIÓ (Substitució per un nou sistema de bombeig) - 5.4 SWITCH + ROUTER

24017-68.0.-Esquema Elèctric ESTACIONS DE BOMBEIG - F4 - AVELLANES - ARMARI

24017-68.1.-Esquema Elèctric ESTACIONS DE BOMBEIG - F4 - AVELLANES - 39. ALM. Camp Solar - 1 Bomba

24017-68.2.-Esquema Elèctric ESTACIONS DE BOMBEIG - F4 - AVELLANES - 39.1 Regulador MPPT

24017-68.3.-Esquema Elèctric ESTACIONS DE BOMBEIG - F4 - AVELLANES - 39.2 Alimentació 12VDC + 24VDC

24017-68.4.-Esquema Elèctric ESTACIONS DE BOMBEIG - F4 - AVELLANES - 39.3 PLC+ SM 1231

24017-68.5.-Esquema Elèctric ESTACIONS DE BOMBEIG - F4 - AVELLANES - 39.5 Digital Inputs PLC

24017-68.6.-Esquema Elèctric ESTACIONS DE BOMBEIG - F4 - AVELLANES - 39.6 Digital Outputs PLC

24017-68.7.-Esquema Elèctric ESTACIONS DE BOMBEIG - F4 - AVELLANES - 39.7 Analog Inputs PLC

24017-68.8.-Esquema Elèctric ESTACIONS DE BOMBEIG - F4 - AVELLANES - 39.8 CÀMERA

24017-68.9.-Esquema Elèctric ESTACIONS DE BOMBEIG - F4 - AVELLANES - 39.4 SWITCH + ROUTER

24017-69.0.-Esquema Elèctric ESTACIONS DE BOMBEIG - S1 - CASA DE FUSTA - ARMARI

24017-69.1.-Esquema Elèctric ESTACIONS DE BOMBEIG - S1 - CASA DE FUSTA - 6. ALM. Camp Solar - 2 Bomba

24017-69.2.-Esquema Elèctric ESTACIONS DE BOMBEIG - S1 - CASA DE FUSTA - 6.1 Regulador MPPT

24017-69.3.-Esquema Elèctric ESTACIONS DE BOMBEIG - S1 - CASA DE FUSTA - 6.2 Alimentació 12VDC + 24VDC

24017-69.4.-Esquema Elèctric ESTACIONS DE BOMBEIG - S1 - CASA DE FUSTA - 6.3 PLC+ SM 1231

24017-69.5.-Esquema Elèctric ESTACIONS DE BOMBEIG - S1 - CASA DE FUSTA - 6.5 Digital Inputs PLC

- 24017-69.6.-Esquema Elèctric ESTACIONS DE BOMBEIG - S1 - CASA DE FUSTA - 6.6  
Digital Outputs PLC
- 24017-69.7.-Esquema Elèctric ESTACIONS DE BOMBEIG - S1 - CASA DE FUSTA - 6.7  
Analog Inputs PLC
- 24017-69.8.-Esquema Elèctric ESTACIONS DE BOMBEIG - S1 - CASA DE FUSTA - 6.4  
SWITCH + ROUTER
- 24017-69.9.-Esquema Elèctric ESTACIONS DE BOMBEIG - S1 - CASA DE FUSTA - 6.8  
CÀMERA
- 24017-70.0.-Esquema Elèctric ESTACIONS DE BOMBEIG - E2 - CARRETER - ARMARI
- 24017-70.1.-Esquema Elèctric 18. ALM. Xarxa Elèctrica - 1 BOMBA
- 24017-70.2.-Esquema Elèctric ESTACIONS DE BOMBEIG - E2 - CARRETER - 2.2 - PLC +  
SM 1231
- 24017-70.3.-Esquema Elèctric ESTACIONS DE BOMBEIG - E2 - CARRETER - 2.3 - Digital  
Inputs PLC
- 24017-70.4.-Esquema Elèctric ESTACIONS DE BOMBEIG - E2 - CARRETER - 2.4 - Digital  
Outputs PLC
- 24017-70.5.-Esquema Elèctric ESTACIONS DE BOMBEIG - E2 - CARRETER - 2.5 - Analog  
Inputs PLC
- 24017-70.6.-Esquema Elèctric ESTACIONS DE BOMBEIG - E2 - CARRETER - 2.6 – CÀMERA
- 24017-70.7.-Esquema Elèctric ESTACIONS DE BOMBEIG - E2 - CARRETER - 2.1 SWITCH +  
ROUTER
- 24017-71.0.-Esquema Elèctric ESTACIONS DE BOMBEIG - T3.1 - BALADRES - ARMARI
- 24017-71.1.-Esquema Elèctric ESTACIONS DE BOMBEIG - T3.1 - BALADRES - 18. ALM.  
Xarxa Elèctrica - 1 BOMBA
- 24017-71.2.-Esquema Elèctric ESTACIONS DE BOMBEIG - T3.1 - BALADRES - 18.2 PLC +  
SM 1231
- 24017-71.3.-Esquema Elèctric ESTACIONS DE BOMBEIG - T3.1 - BALADRES - 18.3 Digital  
Inputs PLC
- 24017-71.4.-Esquema Elèctric ESTACIONS DE BOMBEIG - T3.1 - BALADRES - 18.5 Digital  
Outputs PLC
- 24017-71.5.-Esquema Elèctric ESTACIONS DE BOMBEIG - T3.1 - BALADRES - 18.4 Analog  
Inputs PLC
- 24017-71.6.-Esquema Elèctric ESTACIONS DE BOMBEIG - T3.1 - BALADRES - 18.6 CÀMERA
- 24017-71.7.-Esquema Elèctric ESTACIONS DE BOMBEIG - T3.1 - BALADRES - 18.1 SWITCH  
+ ROUTER
- 24017-72.0.-Esquema Elèctric ESTACIONS DE BOMBEIG - E7 - PATRAU - ARMARI
- 24017-72.1.-Esquema Elèctric ESTACIONS DE BOMBEIG - E7 - PATRAU - 1. ALM. Xarxa  
Elèctrica - 1 BOMBA
- 24017-72.2.-Esquema Elèctric ESTACIONS DE BOMBEIG - E7 - PATRAU - 1.2 PLC + SM 1231
- 24017-72.3.-Esquema Elèctric ESTACIONS DE BOMBEIG - E7 - PATRAU - 1.3 Digital Inputs  
PLC
- 24017-72.4.-Esquema Elèctric ESTACIONS DE BOMBEIG - E7 - PATRAU - 1.4 Digital Outputs  
PLC
- 24017-72.5.-Esquema Elèctric ESTACIONS DE BOMBEIG - E7 - PATRAU - 1.5 Analog Inputs  
PLC
- 24017-72.6.-Esquema Elèctric ESTACIONS DE BOMBEIG - E7 - PATRAU - 1.6 CÀMERA
- 24017-72.7.-Esquema Elèctric ESTACIONS DE BOMBEIG - E7 - PATRAU - 1.1 SWITCH +  
ROUTER
- 24017-73.0.-Esquema Elèctric ESTACIONS DE BOMBEIG - E3 - LES OLLES - ARMARI
- 24017-73.1.-Esquema Elèctric ESTACIONS DE BOMBEIG - E3 - LES OLLES - 4. ALM. Xarxa  
Elèctrica - 2 BOMBA

24017-73.2.-Esquema Elèctric ESTACIONS DE BOMBEIG - E3 - LES OLLES - 4.3 PLC + SM 1231

24017-73.3.-Esquema Elèctric ESTACIONS DE BOMBEIG - E3 - LES OLLES - 4.5 Digital Inputs PLC

24017-73.4.-Esquema Elèctric ESTACIONS DE BOMBEIG - E3 - LES OLLES - 4.7 Digital Outputs PLC

24017-73.5.-Esquema Elèctric ESTACIONS DE BOMBEIG - E3 - LES OLLES - 4.6 Analog Inputs PLC

24017-73.6.-Esquema Elèctric ESTACIONS DE BOMBEIG - E3 - LES OLLES - 4.2 CÀMERA

24017-73.7.-Esquema Elèctric ESTACIONS DE BOMBEIG - E3 - LES OLLES - 4.4 SWITCH + ROUTER

24017-74.0.-Esquema Elèctric ESTACIONS DE BOMBEIG - E4 - SORTIDA DEL FILTRE DE L'EMBUT - ARMARI

24017-74.1.-Esquema Elèctric ESTACIONS DE BOMBEIG - E4 - SORTIDA DEL FILTRE DE L'EMBUT - 14. ALM. Xarxa Elèctrica - 1 BOMBA

24017-74.2.-Esquema Elèctric ESTACIONS DE BOMBEIG - E4 - SORTIDA DEL FILTRE DE L'EMBUT - 14.2 PLC + SM 1231

24017-74.3.-Esquema Elèctric ESTACIONS DE BOMBEIG - E4 - SORTIDA DEL FILTRE DE L'EMBUT - 14.3 Digital Inputs PLC

24017-74.4.-Esquema Elèctric ESTACIONS DE BOMBEIG - E4 - SORTIDA DEL FILTRE DE L'EMBUT - 14.5 Digital Outputs PLC

24017-74.5.-Esquema Elèctric ESTACIONS DE BOMBEIG - E4 - SORTIDA DEL FILTRE DE L'EMBUT - 14.4 Analog Inputs PLC

24017-74.6.-Esquema Elèctric ESTACIONS DE BOMBEIG - E4 - SORTIDA DEL FILTRE DE L'EMBUT - 14.1 SWITCH + ROUTER

24017-75.0.-Esquema Elèctric ESTACIONS DE BOMBEIG – IM1 - FILTRE VERD ILLA DE MAR - 38. ALM. Xarxa Elèctrica - ARMARI

24017-75.1.-Esquema Elèctric ESTACIONS DE BOMBEIG - IM1 - FILTRE VERD ILLA DE MAR - 38. ALM. Xarxa Elèctrica - 1 BOMBA

24017-75.2.-Esquema Elèctric ESTACIONS DE BOMBEIG - IM1 - FILTRE VERD ILLA DE MAR - 38.1 PLC + SM 1231

24017-75.3.-Esquema Elèctric ESTACIONS DE BOMBEIG - IM1 - FILTRE VERD ILLA DE MAR - 38.3 Digital Inputs PLC

24017-75.4.-Esquema Elèctric ESTACIONS DE BOMBEIG - IM1 - FILTRE VERD ILLA DE MAR - 38.4 Digital Outputs PLC

24017-75.5.-Esquema Elèctric ESTACIONS DE BOMBEIG - IM1 - FILTRE VERD ILLA DE MAR - 38.5 Analog Inputs PLC

24017-75.6.-Esquema Elèctric ESTACIONS DE BOMBEIG - IM1 - FILTRE VERD ILLA DE MAR - 38.2 SWITCH + ROUTER

24017-76.0.-Esquema Elèctric ESTACIONS DE BOMBEIG - T2 - MAGDALENES - 16. ALM. Xarxa Elèctrica - ARMARI

24017-76.1.-Esquema Elèctric ESTACIONS DE BOMBEIG - T2 - MAGDALENES - 16. ALM. Xarxa Elèctrica - 2 BOMBES

24017-76.2.-Esquema Elèctric ESTACIONS DE BOMBEIG - T2 - MAGDALENES - 16.2 PLC + SM 1231

24017-76.3.-Esquema Elèctric ESTACIONS DE BOMBEIG - T2 - MAGDALENES - 16.3 Digital Inputs PLC

24017-76.4.-Esquema Elèctric ESTACIONS DE BOMBEIG - T2 - MAGDALENES - 16.4 Digital Outputs PLC

24017-76.5.-Esquema Elèctric ESTACIONS DE BOMBEIG - T2 - MAGDALENES - 16.5 Analog Inputs PLC

24017-76.6.-Esquema Elèctric ESTACIONS DE BOMBEIG - T2 - MAGDALENES - 16.6 CÀMERA

24017-76.7.-Esquema Elèctric ESTACIONS DE BOMBEIG - T2 - MAGDALENES - 16.1 SWITCH + ROUTER

24017-77.0.-Esquema Elèctric PROVEÏDEROS - B1 - ENRIQUET - ARMARI

24017-77.1.-Esquema Elèctric PROVEÏDEROS - B1 - ENRIQUET - 22. ALM. Proveïdero - Solar Aïllada

24017-77.2.-Esquema Elèctric PROVEÏDEROS - B1 - ENRIQUET - 22.1 Regulador MPPT

24017-77.3.-Esquema Elèctric PROVEÏDEROS - B1 - ENRIQUET - 22.2 Alimentació 12VDC

24017-77.4.-Esquema Elèctric PROVEÏDEROS - B1 - ENRIQUET - 22.3 PLC

24017-77.5.-Esquema Elèctric PROVEÏDEROS - B1 - ENRIQUET - 22.5 CÀMERA

24017-77.6.-Esquema Elèctric PROVEÏDEROS - B1 - ENRIQUET - 22.6 CABALÍMETRE

24017-77.7.-Esquema Elèctric PROVEÏDEROS - B1 - ENRIQUET - 22.4 SWITCH + ROUTER

24017-78.0.-Esquema Elèctric PROVEÏDEROS - B2 - VICENS - ARMARI

24017-78.1.-Esquema Elèctric PROVEÏDEROS - B2 - VICENS - 23. ALM. Proveïdero - Solar Aïllada

24017-78.2.-Esquema Elèctric PROVEÏDEROS - B2 - VICENS - 23.1 Regulador MPPT

24017-78.3.-Esquema Elèctric PROVEÏDEROS - B2 - VICENS - 23.2 Alimentació 12VDC

24017-78.4.-Esquema Elèctric PROVEÏDEROS - B2 - VICENS - 23.3 PLC

24017-78.5.-Esquema Elèctric PROVEÏDEROS - B2 - VICENS - 23.5 CÀMERA

24017-78.6.-Esquema Elèctric PROVEÏDEROS - B2 - VICENS - 23.6 CABALÍMETRE

24017-78.7.-Esquema Elèctric PROVEÏDEROS - B2 - VICENS - 23.7 SWITCH + ROUTER

24017-79.0.-Esquema Elèctric PROVEÏDEROS - P1 - SANT PERE - ARMARI

24017-79.1.-Esquema Elèctric PROVEÏDEROS - P1 - SANT PERE - 10. ALM. Proveïdero - Solar Aïllada

24017-79.2.-Esquema Elèctric PROVEÏDEROS - P1 - SANT PERE - 10.1 Regulador MPPT

24017-79.3.-Esquema Elèctric PROVEÏDEROS - P1 - SANT PERE - 10.2 Alimentació 12VDC

24017-79.4.-Esquema Elèctric PROVEÏDEROS - P1 - SANT PERE - 10.3 PLC

24017-79.5.-Esquema Elèctric PROVEÏDEROS - P1 - SANT PERE - 10.5 CÀMERA

24017-79.6.-Esquema Elèctric PROVEÏDEROS - P1 - SANT PERE - 10.6 CABALÍMETRE

24017-79.7.-Esquema Elèctric PROVEÏDEROS - P1 - SANT PERE - 10.4 SWITCH + ROUTER

24017-80.0.-Esquema Elèctric PROVEÏDEROS - P2 - FORTALESA - ARMARI

24017-80.1.-Esquema Elèctric PROVEÏDEROS - P2 - FORTALESA - 11. ALM. Proveïdero - Solar Aïllada

24017-80.2.-Esquema Elèctric PROVEÏDEROS - P2 - FORTALESA - 11.1 Regulador MPPT

24017-80.3.-Esquema Elèctric PROVEÏDEROS - P2 - FORTALESA - 11.2 Alimentació 12VDC

24017-80.4.-Esquema Elèctric PROVEÏDEROS - P2 - FORTALESA - 11.3 PLC

24017-80.5.-Esquema Elèctric PROVEÏDEROS - P2 - FORTALESA - 11.5 CÀMERA

24017-80.6.-Esquema Elèctric PROVEÏDEROS - P2 - FORTALESA - 11.6 CABALÍMETRE

24017-80.7.-Esquema Elèctric PROVEÏDEROS - P2 - FORTALESA - 11.4 SWITCH + ROUTER

24017-81.0.-Esquema Elèctric PROVEÏDEROS - P7 - PINS - ARMARI

24017-81.1.-Esquema Elèctric PROVEÏDEROS - P7 - PINS - 15. ALM. Proveïdero - Solar Aïllada

24017-81.2.-Esquema Elèctric PROVEÏDEROS - P7 - PINS - 15.1 Regulador MPPT

24017-81.3.-Esquema Elèctric PROVEÏDEROS - P7 - PINS - 15.2 Alimentació 12VDC

24017-81.4.-Esquema Elèctric PROVEÏDEROS - P7 - PINS - 15.3 PLC

24017-81.5.-Esquema Elèctric PROVEÏDEROS - P7 - PINS - 15.5 CÀMERA

24017-81.6.-Esquema Elèctric PROVEÏDEROS - P7 - PINS - 15.6 CABALÍMETRE

24017-81.7.-Esquema Elèctric PROVEÏDEROS - P7 - PINS - 15.4 SWITCH + ROUTER

24017-82.0.-Esquema Elèctric PROVEÏDEROS - P10 - TRASTELLADOR - ARMARI

24017-82.1.-Esquema Elèctric PROVEÏDEROS - P10 - TRASTELLADOR - 5. ALM. Proveïdero - Solar Aïllada

- 24017-82.2.-Esquema Elèctric PROVEÏDEROS - P10 - TRASTELLADOR - 5.1 Regulador MPPT  
24017-82.3.-Esquema Elèctric PROVEÏDEROS - P10 - TRASTELLADOR - 5.2 Alimentació 12VDC + 24VDC  
24017-82.4.-Esquema Elèctric PROVEÏDEROS - P10 - TRASTELLADOR - 5.3 PLC  
24017-82.5.-Esquema Elèctric PROVEÏDEROS - P10 - TRASTELLADOR - 5.5 CABALÍMETRE  
24017-82.6.-Esquema Elèctric PROVEÏDEROS - P10 - TRASTELLADOR - 5.6 CÀMERA  
24017-82.7.-Esquema Elèctric PROVEÏDEROS - P10 - TRASTELLADOR - 5.4 SWITCH + ROUTER
- 24017-83.0.-Esquema Elèctric PROVEÏDEROS - P3 - CAPITANA - CANALOT - ARMARI  
24017-83.1.-Esquema Elèctric PROVEÏDEROS - P3 - CAPITANA - CANALOT - 20. ALM. Proveïdero - Solar Aïllada  
24017-83.2.-Esquema Elèctric PROVEÏDEROS - P3 - CAPITANA - CANALOT - 20.1 Regulador MPPT  
24017-83.3.-Esquema Elèctric PROVEÏDEROS - P3 - CAPITANA - CANALOT - 20.2 Alimentació 12VDC
- 24017-84.0.-Esquema Elèctric PROVEÏDEROS - P5 - SÈQUIA NOVA - COMIN - ARMARI  
24017-84.1.-Esquema Elèctric PROVEÏDEROS - P5 - SÈQUIA NOVA - COMIN - 21. ALM. Proveïdero - Solar Aïllada  
24017-84.2.-Esquema Elèctric PROVEÏDEROS - P5 - SÈQUIA NOVA - COMIN - 21.1 Regulador MPPT  
24017-84.3.-Esquema Elèctric PROVEÏDEROS - P5 - SÈQUIA NOVA - COMIN - 21.2 Alimentació 12VDC  
24017-84.4.-Esquema Elèctric PROVEÏDEROS - P5 - SÈQUIA NOVA - COMIN - 21.3 SWITCH + ROUTER
- 24017-85.0.-Esquema Elèctric PROVEÏDEROS - P6 - HOSPITAL - ARMARI  
24017-85.1.-Esquema Elèctric PROVEÏDEROS - P6 - HOSPITAL - 22. ALM. Proveïdero - Solar Aïllada  
24017-85.2.-Esquema Elèctric PROVEÏDEROS - P6 - HOSPITAL - 22.1 Regulador MPPT  
24017-85.3.-Esquema Elèctric PROVEÏDEROS - P6 - HOSPITAL - 22.2 Alimentació 12VDC  
24017-85.4.-Esquema Elèctric PROVEÏDEROS - P6 - HOSPITAL - 22.3 SWITCH + ROUTER
- 24017-86.0.-Esquema Elèctric PROVEÏDEROS - RCV - RETORN - ARMARI  
24017-86.1.-Esquema Elèctric PROVEÏDEROS - RCV - RETORN - 34. ALM. Proveïdero - Solar Aïllada  
24017-86.2.-Esquema Elèctric PROVEÏDEROS - RCV - RETORN - 34.1 Regulador MPPT  
24017-86.3.-Esquema Elèctric PROVEÏDEROS - RCV - RETORN - 34.2 Alimentació 12VDC  
24017-86.4.-Esquema Elèctric PROVEÏDEROS - RCV - RETORN - 34.3 SWITCH + ROUTER
- 24017-88.0.-Esquema Elèctric AMPLIADORS DE SENYAL - ESTACIÓ DE BOMBEIG LES OLLES - ARMARI  
24017-88.1.-Esquema Elèctric AMPLIADORS DE SENYAL - ESTACIÓ DE BOMBEIG LES OLLES - ALM. dels Components  
24017-89.0.-Esquema Elèctric AMPLIADORS DE SENYAL - MAGATZEMS D'ENCRUSA - ARMARI  
24017-89.1.-Esquema Elèctric AMPLIADORS DE SENYAL - MAGATZEMS D'ENCRUSA - ALM. dels Components  
24017-90.0.-Detall CABALÍMETRE

Amposta, a 30 de Desembre de 2025

Signat, Xavier Casanova i Pallejà  
Enginyer Industrial  
Col·legiat núm. 11.451

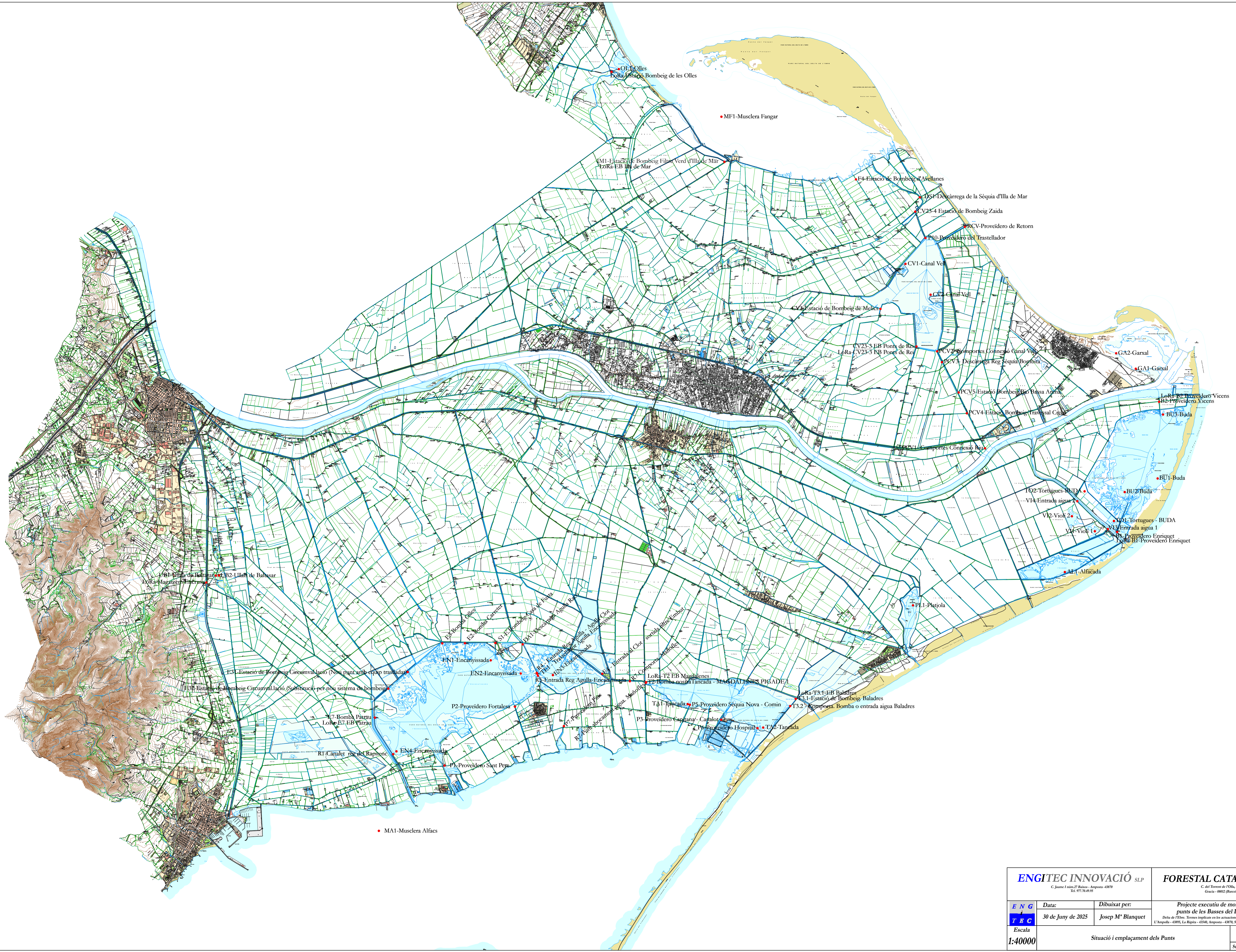

<b>ENGITEC INNOVACIÓ S.L.P.</b> <small>C. Jaume I núm. 27, Sabadell - 08700</small> <small>Tel: 972.30.6102</small>		<b>FORESTAL CATALANA, S.A.</b> <small>C. del Torredor de l'Oliva, 218-220</small> <small>Graça - 08032 (Barcelona)</small>	
<b>ENG</b> <b>T&amp;C</b> Escala <b>1:40000</b>	Data: <b>30 de Juny de 2025</b>	Dibuixat per: <b>Josep M<sup>a</sup> Blanquet</b>	Projecte executiu de monitorització de punts de les Basses del Delta de l'Ebre <small>Delta de l'Ebre: Terres implicades en les actuacions de monitoratge: Deltebre - 4586, L'Amplia - 4395, La Rigola - 4546, Amposta - 4370, Sant Jaume d'Enveja - 4387 (Tarragona)</small>
Situació i emplaçament dels Punts			<b>24017-01</b> Substitueix a : -

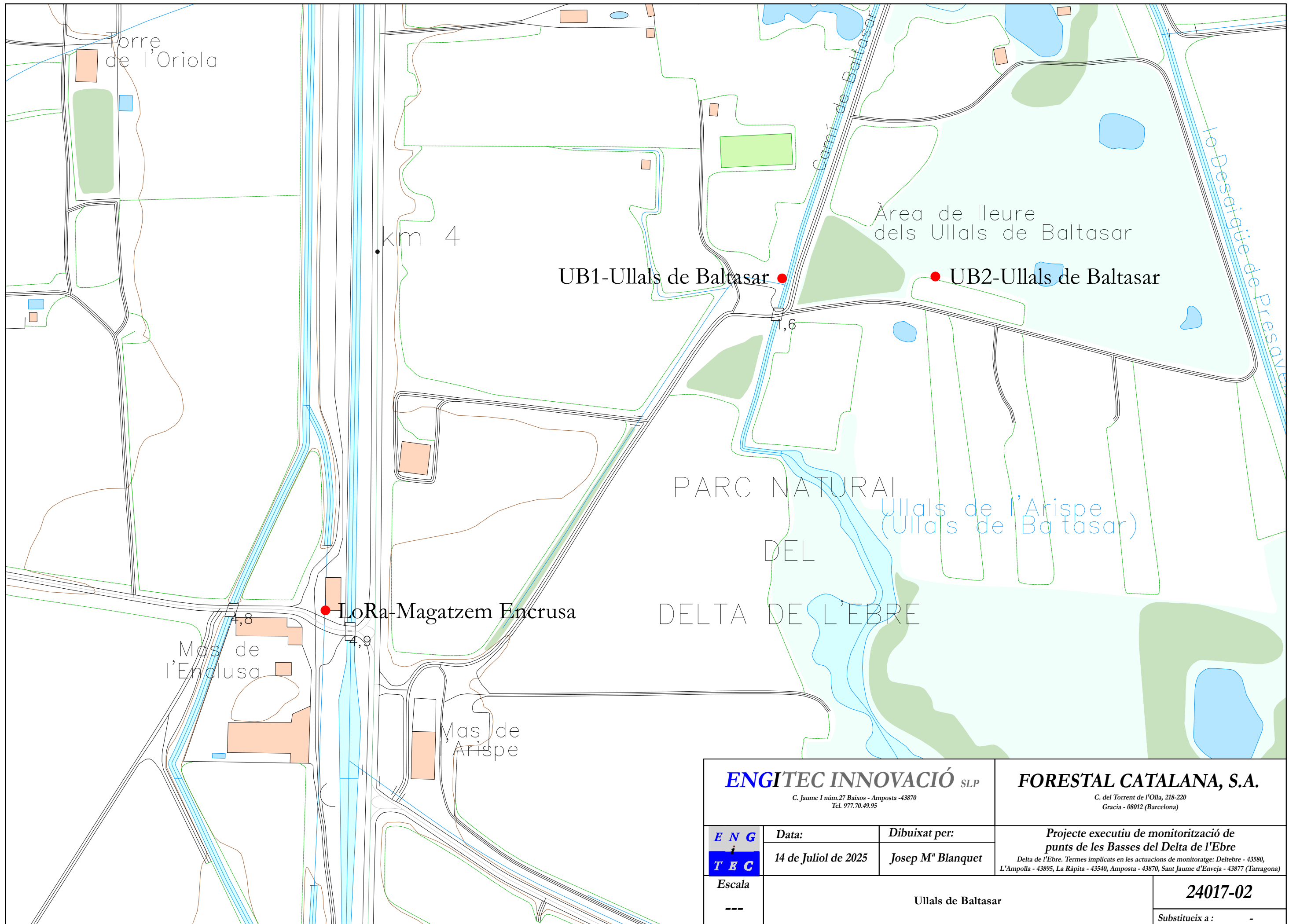

<b>ENGITEC INNOVACIÓ SLP</b> <small>C. Jaume I núm.27 Baixos - Amposta -43870          Tel. 977.70.49.95</small>		<b>FORESTAL CATALANA, S.A.</b> <small>C. del Torrent de l'Olla, 218-220          Gracia - 08012 (Barcelona)</small>	
<b>ENG</b> <b>TEC</b>	<b>Data:</b> 14 de Juliol de 2025	<b>Dibuixat per:</b> Josep M <sup>a</sup> Blanquet	<b>Projecte executiu de monitorització de punts de les Basses del Delta de l'Ebre</b> <small>Delta de l'Ebre. Termes implicats en les actuacions de monitoratge: Deltebre - 43580, L'Ampolla - 43895, La Ràpita - 43540, Amposta - 43870, Sant Jaume d'Enveja - 43877 (Tarragona)</small>
	<b>Escala:</b> ---	<b>Ullals de Baltasar</b>	
			<b>24017-02</b> Substitueix a : -



● MA1-Musclera Alfacs

<b>ENGITEC INNOVACIÓ SLP</b> C. Jaume I núm.27 Baixos - Amposta -43870 Tel. 977.70.49.95		<b>FORESTAL CATALANA, S.A.</b> C. del Torrent de l'Olla, 218-220 Gràcia - 08012 (Barcelona)	
<b>ENG</b> <b>TEC</b>	<b>Data:</b> 14 de Juliol de 2025	<b>Dibuixat per:</b> Josep M <sup>a</sup> Blanquet	<b>Projecte executiu de monitorització de punts de les Basses del Delta de l'Ebre</b> Delta de l'Ebre. Termes implicats en les actuacions de monitoratge: Deltebre - 43580, L'Ampolla - 43895, La Ràpita - 43540, Amposta - 43870, Sant Jaume d'Enveja - 43877 (Tarragona)
	<b>Escala</b> ---	<b>Encanyissada</b>	
			<b>24017-03</b> Substitueix a : -

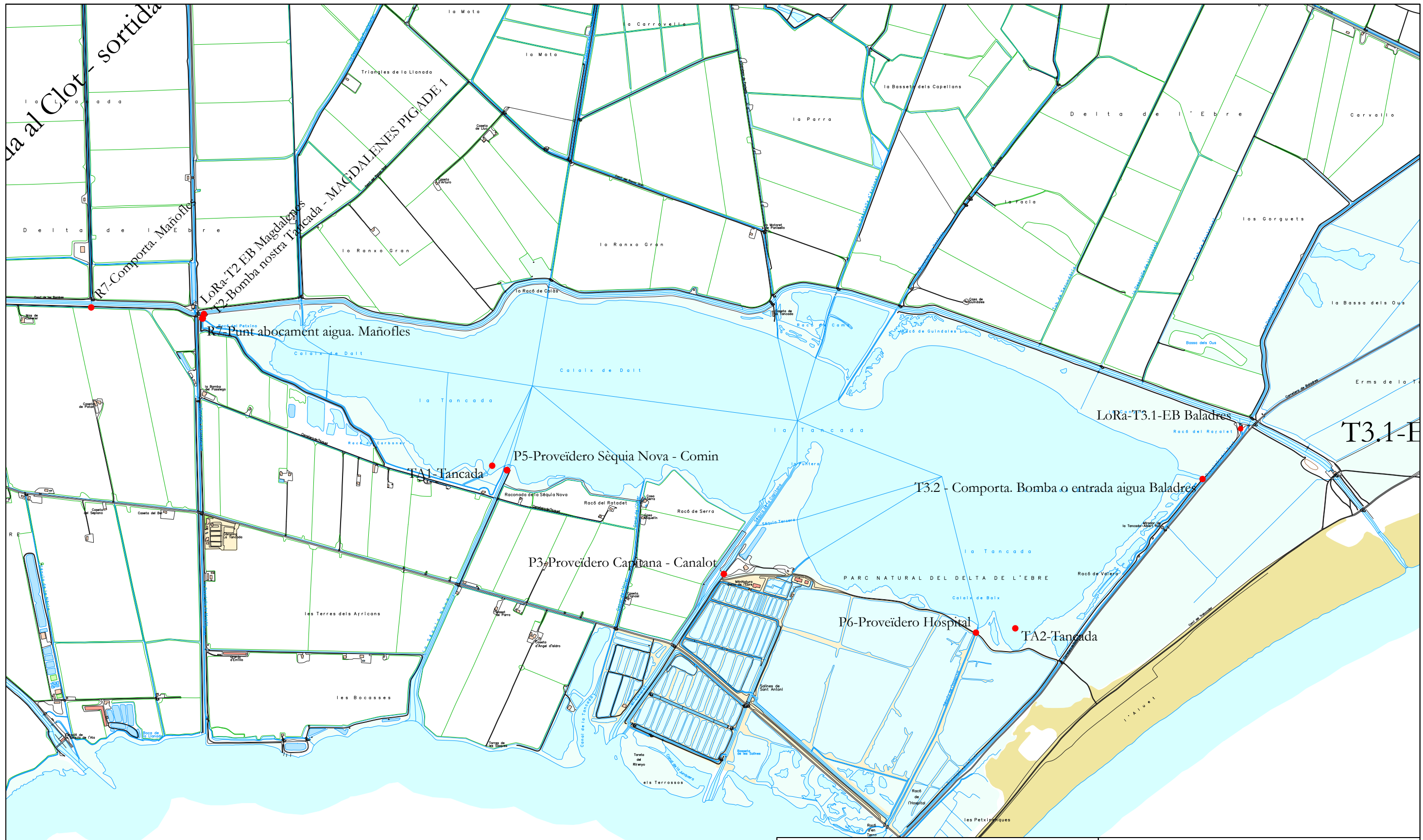

<b>ENGITEC INNOVACIÓ SLP</b> C. Jaume I núm.27 Baixos - Amposta -43870 Tel. 977.70.49.95		<b>FORESTAL CATALANA, S.A.</b> C. del Torrent de l'Olla, 218-220 Gràcia - 08012 (Barcelona)	
<b>ENG</b> <b>TEC</b>	<b>Data:</b> 14 de Juliol de 2025	<b>Dibuixat per:</b> Josep M <sup>a</sup> Blanquet	<b>Projecte executiu de monitorització de punts de les Basses del Delta de l'Ebre</b> Delta de l'Ebre. Termes implicats en les actuacions de monitoratge: Deltebre - 43580, L'Ampolla - 43895, La Ràpita - 43540, Amposta - 43870, Sant Jaume d'Enveja - 43877 (Tarragona)
	<b>Escala:</b> ---	<b>Tancada</b>	
			<b>24017-04</b> Substitueix a : -

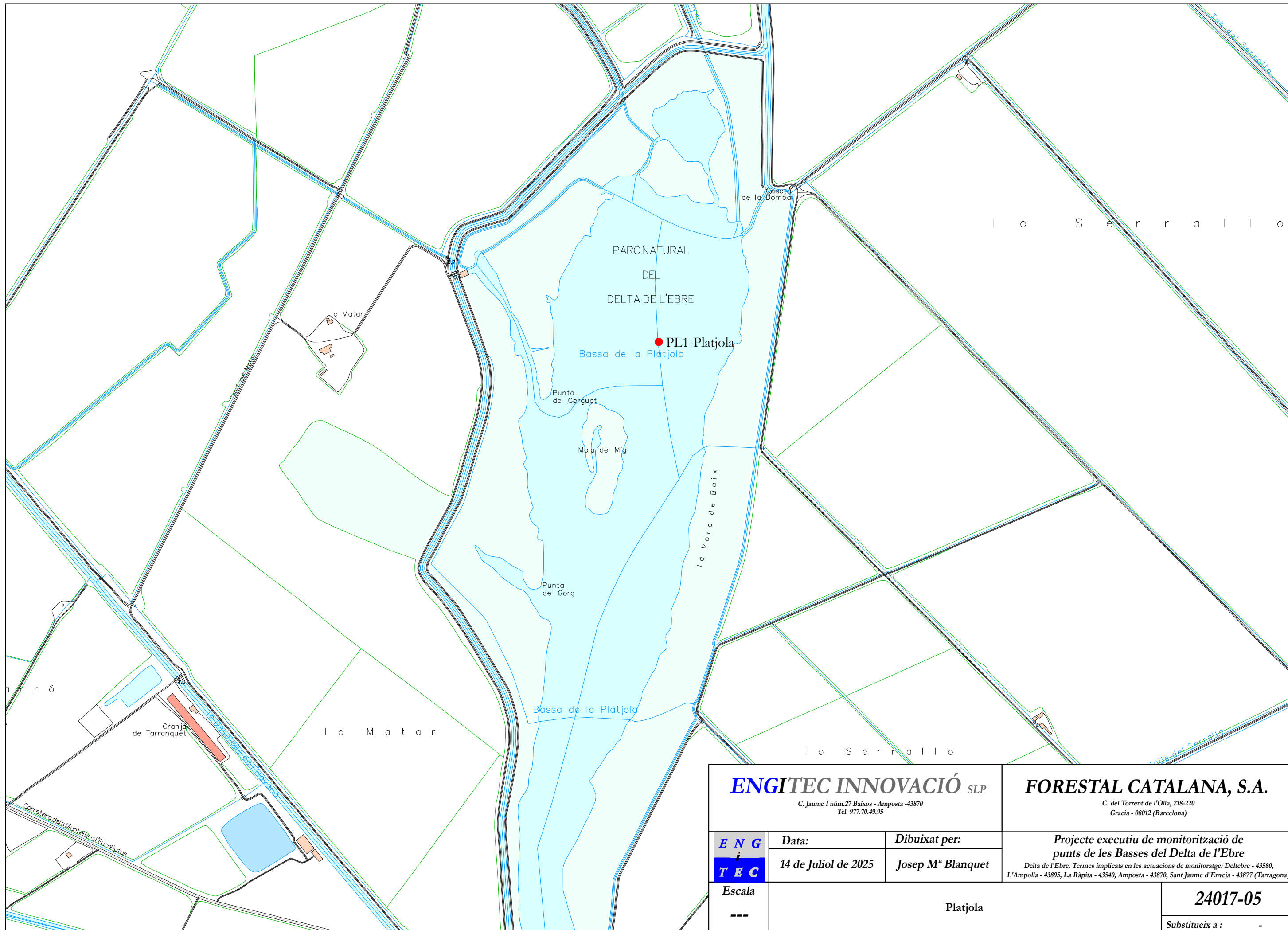

<b>ENGITEC INNOVACIÓ SLP</b> C. Jaume I núm.27 Baixos - Amposta -43870 Tel. 977.70.49.95		<b>FORESTAL CATALANA, S.A.</b> C. del Torrent de l'Olla, 218-220 Gracia - 08012 (Barcelona)	
<b>ENG</b> <b>TEC</b>	<b>Data:</b> 14 de Juliol de 2025	<b>Dibuixat per:</b> Josep M <sup>a</sup> Blanquet	<b>Projecte executiu de monitorització de punts de les Basses del Delta de l'Ebre</b> Delta de l'Ebre. Termes implicats en les actuacions de monitoratge: Deltebre - 43580, L'Ampolla - 43895, La Ràpita - 43540, Amposta - 43870, Sant Jaume d'Enveja - 43877 (Tarragona)
<b>Escala</b> ---	Platjola		<b>24017-05</b> Substueix a : -

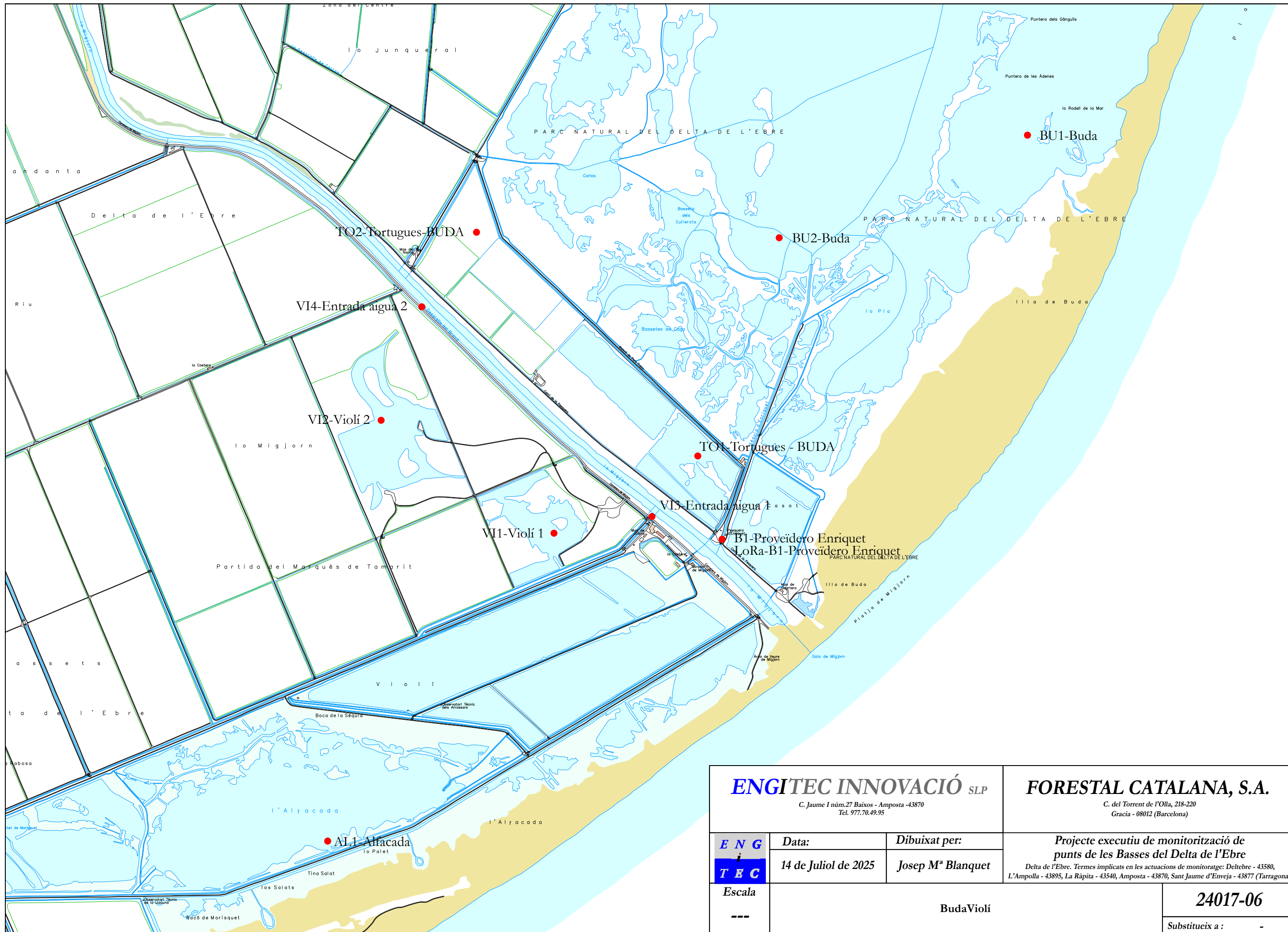

<b>ENGITEC INNOVACIÓ SLP</b> C. Jaume I núm.27 Baixos - Amposta -43870 Tel. 977.70.49.95		<b>FORESTAL CATALANA, S.A.</b> C. del Torrent de l'Olla, 218-220 Gracia - 08012 (Barcelona)	
<b>ENG i TEC</b>	<b>Data:</b> 14 de Juliol de 2025	<b>Dibuixat per:</b> Josep M <sup>a</sup> Blanquet	<b>Projecte executiu de monitorització de punts de les Basses del Delta de l'Ebre</b> Delta de l'Ebre. Termes implicats en les actuacions de monitoratge: Deltebre - 43580, L'Ampolla - 43895, La Ràpita - 43540, Amposta - 43870, Sant Jaume d'Enveja - 43877 (Tarragona)
	<b>Escala</b> ---	<b>BudaViolí</b>	
			<b>24017-06</b> Substitueix a : -

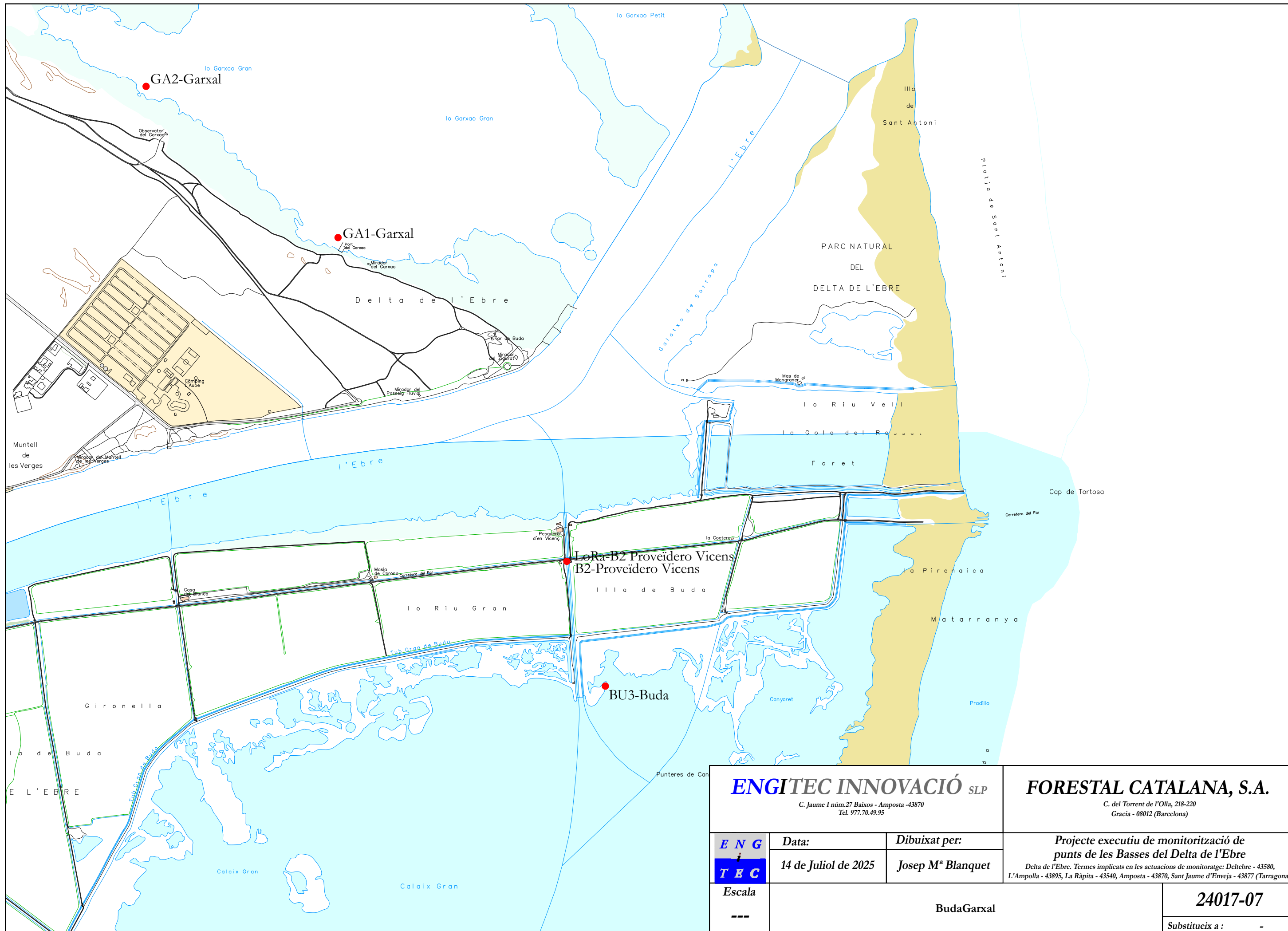

<b>ENGITEC INNOVACIÓ SLP</b> C. Jaume I núm.27 Baixos - Amposta -43870 Tel. 977.70.49.95		<b>FORESTAL CATALANA, S.A.</b> C. del Torrent de l'Olla, 218-220 Gracia - 08012 (Barcelona)	
<b>ENG i TEC</b>	<b>Data:</b> 14 de Juliol de 2025	<b>Dibuixat per:</b> Josep M <sup>a</sup> Blanquet	<b>Projecte executiu de monitorització de punts de les Basses del Delta de l'Ebre</b> Delta de l'Ebre. Termes implicats en les actuacions de monitoratge: Deltebre - 43580, L'Ampolla - 43895, La Ràpita - 43540, Amposta - 43870, Sant Jaume d'Enveja - 43877 (Tarragona)
	<b>Escala</b> ---	<b>BudaGarxal</b>	
			<b>24017-07</b> Substitueix a : -

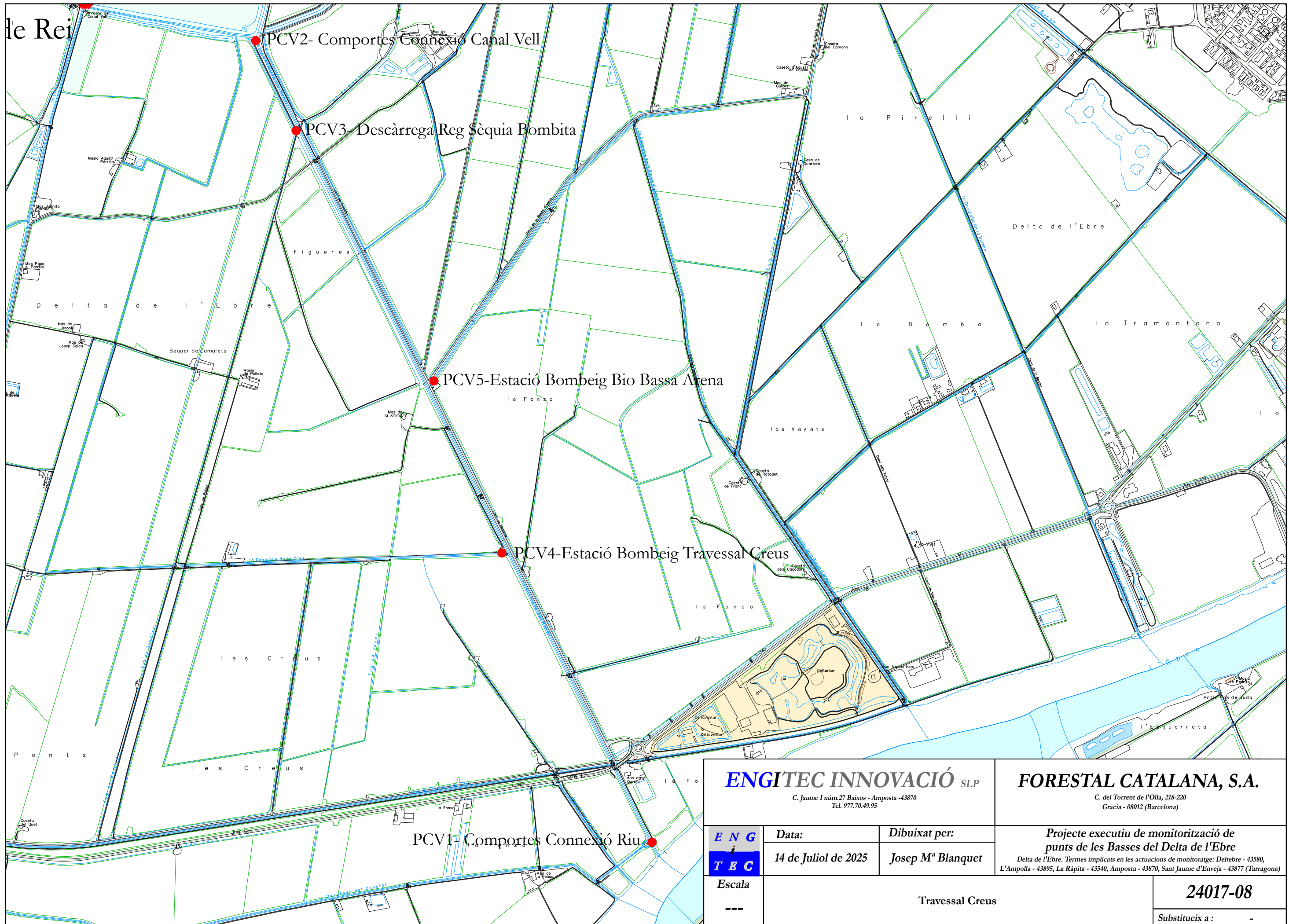

<b>ENGITEC INNOVACIÓ SLP</b> C. Jaume I núm.27 Baixos - Amposta -43870 Tel. 977.70.49.95		<b>FORESTAL CATALANA, S.A.</b> C. del Torrent de l'Olla, 218-220 Gracia - 08012 (Barcelona)	
<b>ENGITEC</b> Escala ---	<b>Data:</b> 14 de Juliol de 2025	<b>Dibuixat per:</b> Josep M <sup>a</sup> Blanquet	<b>Projecte executiu de monitorització de punts de les Basses del Delta de l'Ebre</b> Delta de l'Ebre. Termes implicats en les actuacions de monitoratge: Deltebre - 43580, L'Ampolla - 43895, La Ràpita - 43540, Amposta - 43870, Sant Jaume d'Enveja - 43877 (Tarragona)
	<b>Travessal Creus</b>		

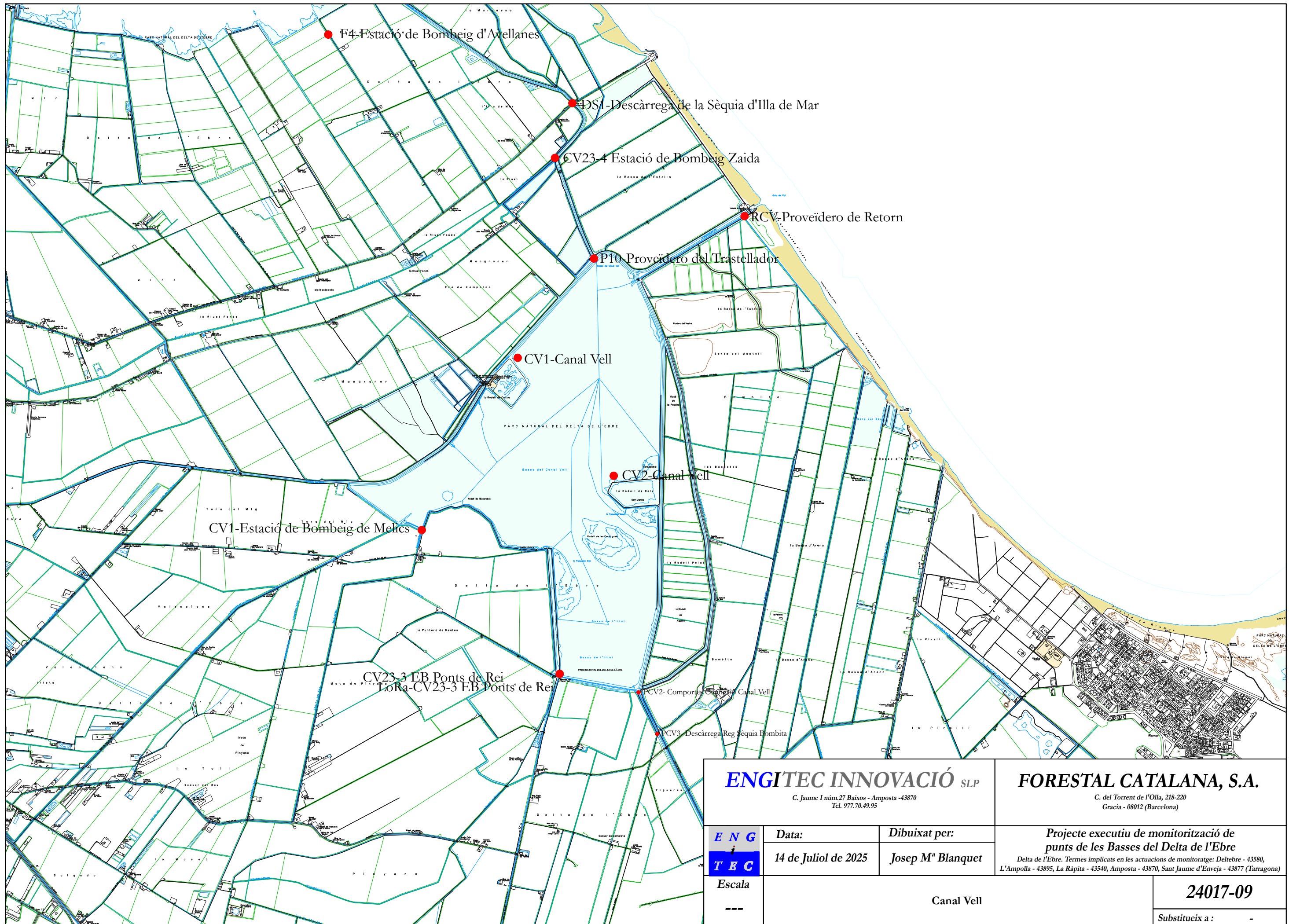

<b>ENGITEC INNOVACIÓ SLP</b> C. Jaume I núm.27 Baixos - Amposta -43870 Tel. 977.70.49.95		<b>FORESTAL CATALANA, S.A.</b> C. del Torrent de l'Olla, 218-220 Gràcia - 08012 (Barcelona)	
<b>ENGITEC</b> Escala	Data: 14 de Juliol de 2025	Dibuixat per: Josep M <sup>a</sup> Blanquet	Projecte executiu de monitorització de punts de les Basses del Delta de l'Ebre Delta de l'Ebre. Termes implicats en les actuacions de monitoratge: Deltebre - 43580, L'Ampolla - 43895, La Ràpita - 43540, Amposta - 43870, Sant Jaume d'Enveja - 43877 (Tarragona)
	Canal Vell		

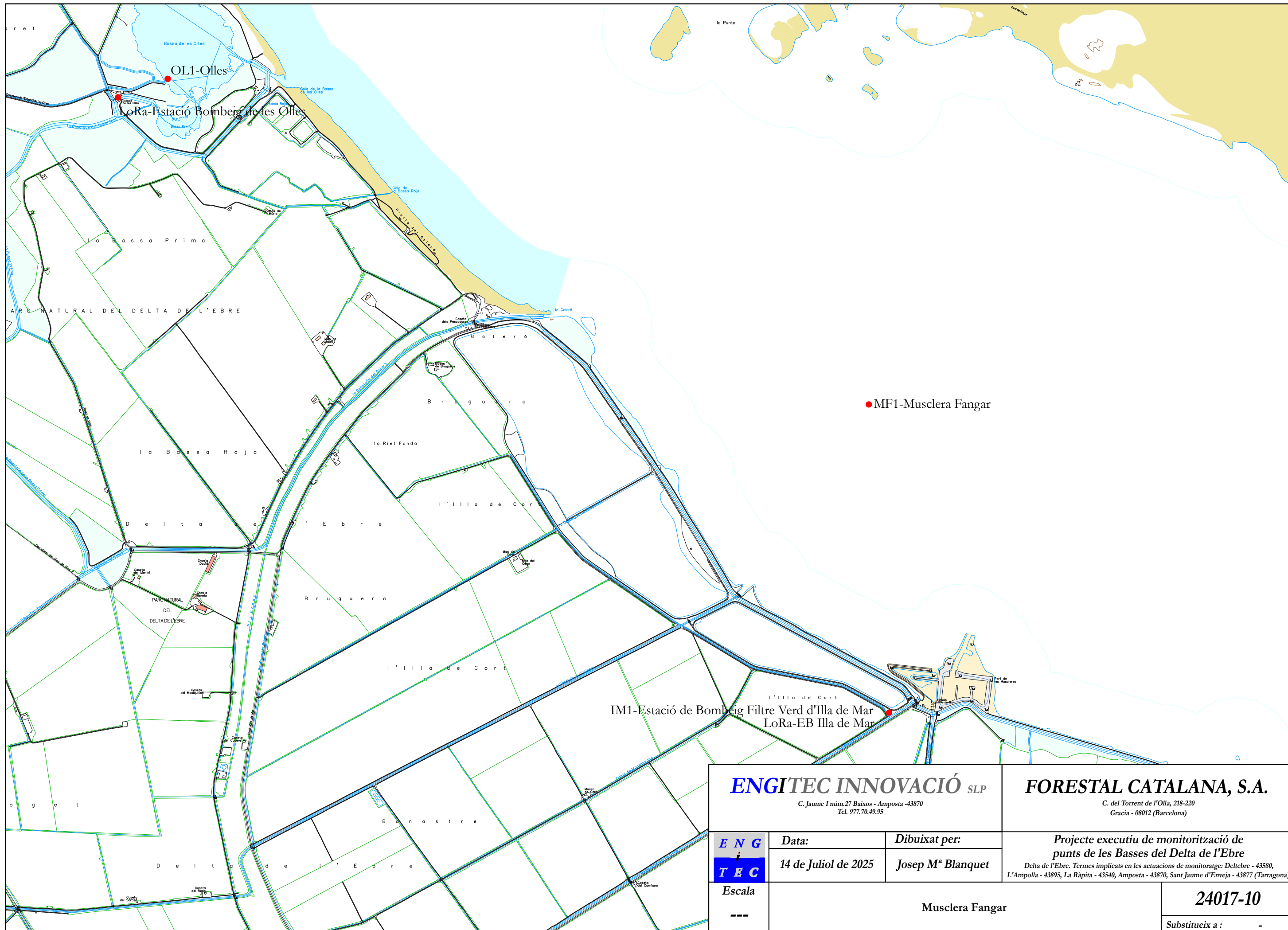

<b>ENGITEC INNOVACIÓ SLP</b> C. Jaume I núm.27 Baixos - Amposta -43870 Tel. 977.70.49.95		<b>FORESTAL CATALANA, S.A.</b> C. del Torrent de l'Olla, 218-220 Gracia - 08012 (Barcelona)	
<b>ENG</b> <b>TEC</b>	<b>Data:</b> 14 de Juliol de 2025	<b>Dibuixat per:</b> Josep M <sup>a</sup> Blanquet	<b>Projecte executiu de monitorització de punts de les Basses del Delta de l'Ebre</b> Delta de l'Ebre. Termes implicats en les actuacions de monitoratge: Deltebre - 43580, L'Ampolla - 43895, La Ràpita - 43540, Amposta - 43870, Sant Jaume d'Enveja - 43877 (Tarragona)
	<b>Escala:</b> ---	<b>Musclera Fangar</b>	
			<b>24017-10</b> Substitueix a : -

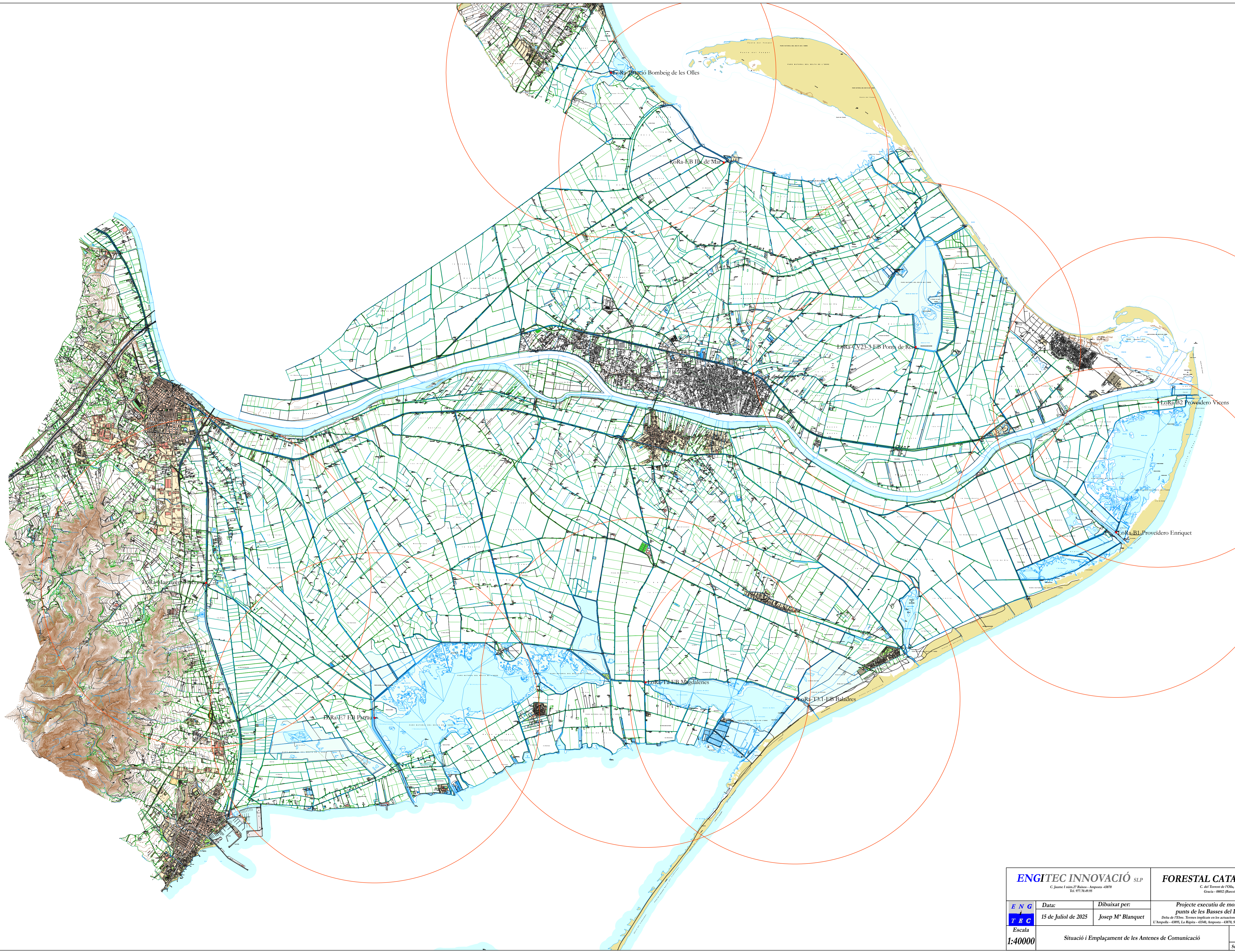

<b>ENGITEC INNOVACIÓ SLP</b> <small>C. Jaume I núm.27 Babes - Amposta - 4870 Tel. 977.30.4932</small>		<b>FORESTAL CATALANA, S.A.</b> <small>C. del Torret de l'Olia, 218-220 Giacca - 08012 (Barcelona)</small>	
<b>ENG</b> <b>T&amp;C</b> <small>Escala</small> <b>1:40000</b>	<b>Data:</b> <b>15 de Juliol de 2025</b>	<b>Dibuixat per:</b> <b>Josep M' Blanquet</b>	<b>Projecte executiu de monitorització de punts de les Basses del Delta de l'Ebre</b> <small>Delta de l'Ebre: Terres implicades en les actuacions de monitoratge: Deltebre - 4386, L'Ampolla - 4395, La Riera - 4346, Amposta - 4370, Sant Jaume d'Enveja - 4377 (Tarragona)</small>
<b>Situació i Emplaçament de les Antenes de Comunicació</b>			<b>24017-15</b> <small>Substitueix a :</small>



<b>ENGITEC INNOVACIÓ SLP</b> <small>C. Jaume I núm.27, Balbes - Amposta - 4370</small> <small>Tel. 977.30.6192</small>		<b>FORESTAL CATALANA, S.A.</b> <small>C. del Torret de l'Olla, 218-220</small> <small>Graça - 08032 (Barcelona)</small>	
<b>ENG</b> <b>T&amp;C</b> <small>Escala</small> <b>1:40000</b>	<small>Data:</small> <b>15 de Juliol de 2025</b>	<small>Dibuixat per:</small> <b>Josep M<sup>a</sup> Blanquet</b>	<small>Projecte executiu de monitorització de punts de les Basses del Delta de l'Ebre</small> <small>Delta de l'Ebre. Terres implicades en les actuacions de monitoratge: Delche - 4386, L'Ampolla - 4393, La Riera - 4346, Amposta - 4370, Sant Jaume d'Enveja - 4387 (Tarragona)</small> <b>24017-20</b> <small>Substitueix a :</small>
<small>Situació i Emplaçament dels Sensors</small>			<small>Substitueix a :</small>

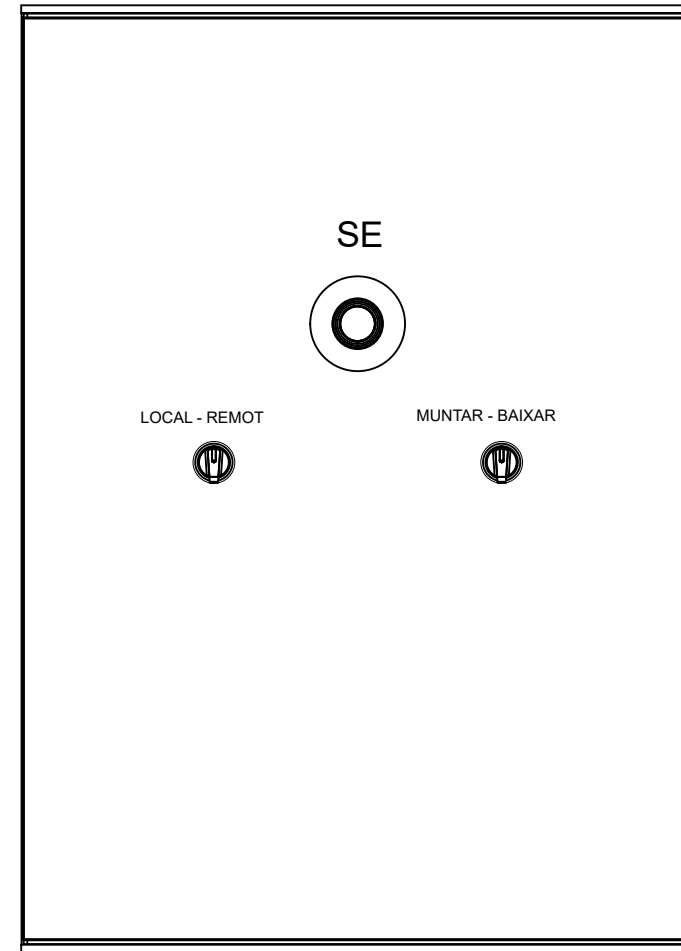
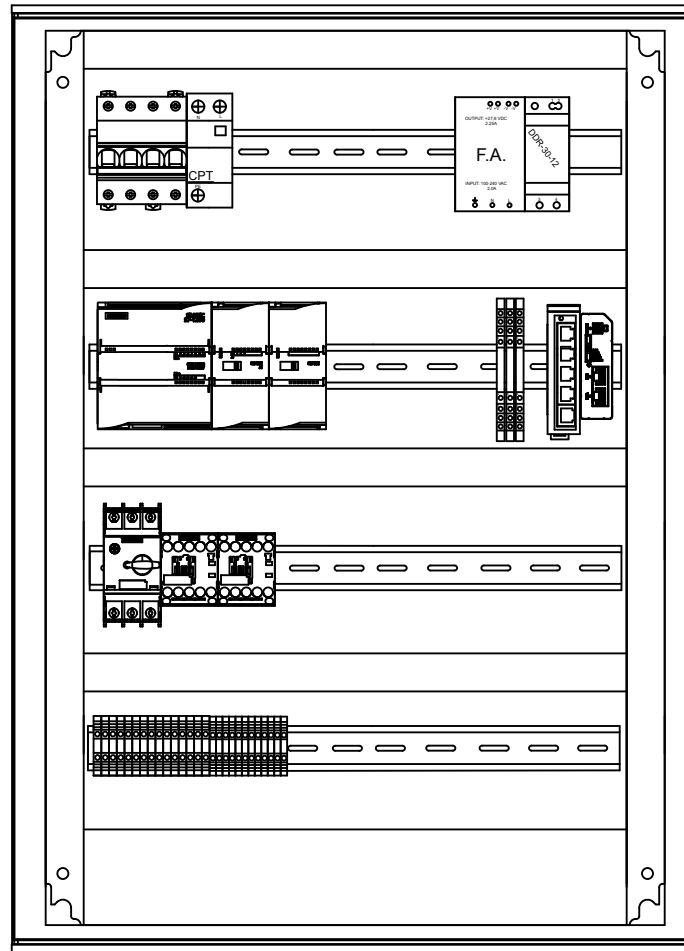

Imatges dels quadres només com a referència, poden manca elements.

BATERIA 12V

BATERIA 12V

<b>ENGITEC INNOVACIÓ SLP</b> <small>C. Jaume I núm.27 Baixos - Amposta -43870          Tel. 977.70.49.95</small>		<b>FORESTAL CATALANA, S.A.</b> <small>C. del Torrent de l'Olla, 218-220          Gracia - 08012 (Barcelona)</small>	
<b>ENG</b> <i>i</i> <b>TEC</b>	<i>Data:</i>	<i>Dibuixat per:</i>	
	14 de Juliol de 2025	Sergi Ramos	
<i>Escala</i>	COMPORTES - PCV1 - COMPORTES CONNEXIÓ RIU - ARMARI		24017-50.0
---	Substitueix a :		-

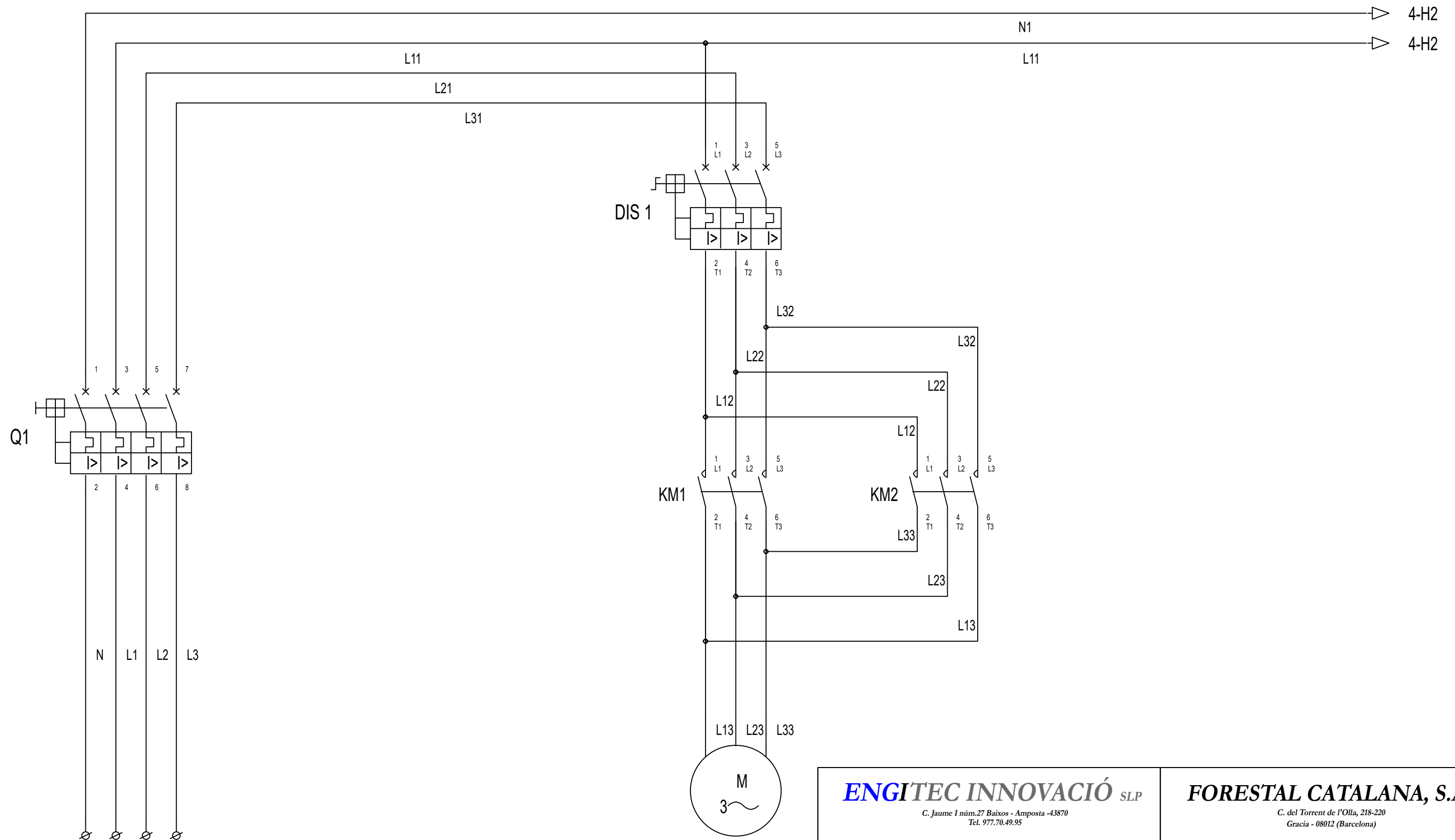

<b>ENGITEC INNOVACIÓ SLP</b> <small>C. Jaume I núm.27 Baixos - Amposta -43870 Tel. 977.70.49.95</small>		<b>FORESTAL CATALANA, S.A.</b> <small>C. del Torrent de l'Olla, 218-220 Gracia - 08012 (Barcelona)</small>	
<b>ENG</b> i <b>TEC</b>	<b>Data:</b> 14 de Juliol de 2025	<b>Dibuixat per:</b> Sergi Ramos	<b>Projecte executiu de monitorització de punts de les Basses del Delta de l'Ebre</b> <small>Delta de l'Ebre. Termes implicats en les actuacions de monitoratge: Deltebre - 43580, L'Ampolla - 43895, La Ràpita - 43540, Amposta - 43870, Sant Jaume d'Enveja - 43877 (Tarragona)</small>
<b>Escala</b> ---	<b>COMPORTES - PCV1 - COMPORTES CONNEXIÓ RIU - 3_POTÈNCIA</b>		<b>24017-50.1</b> Substitueix a : -

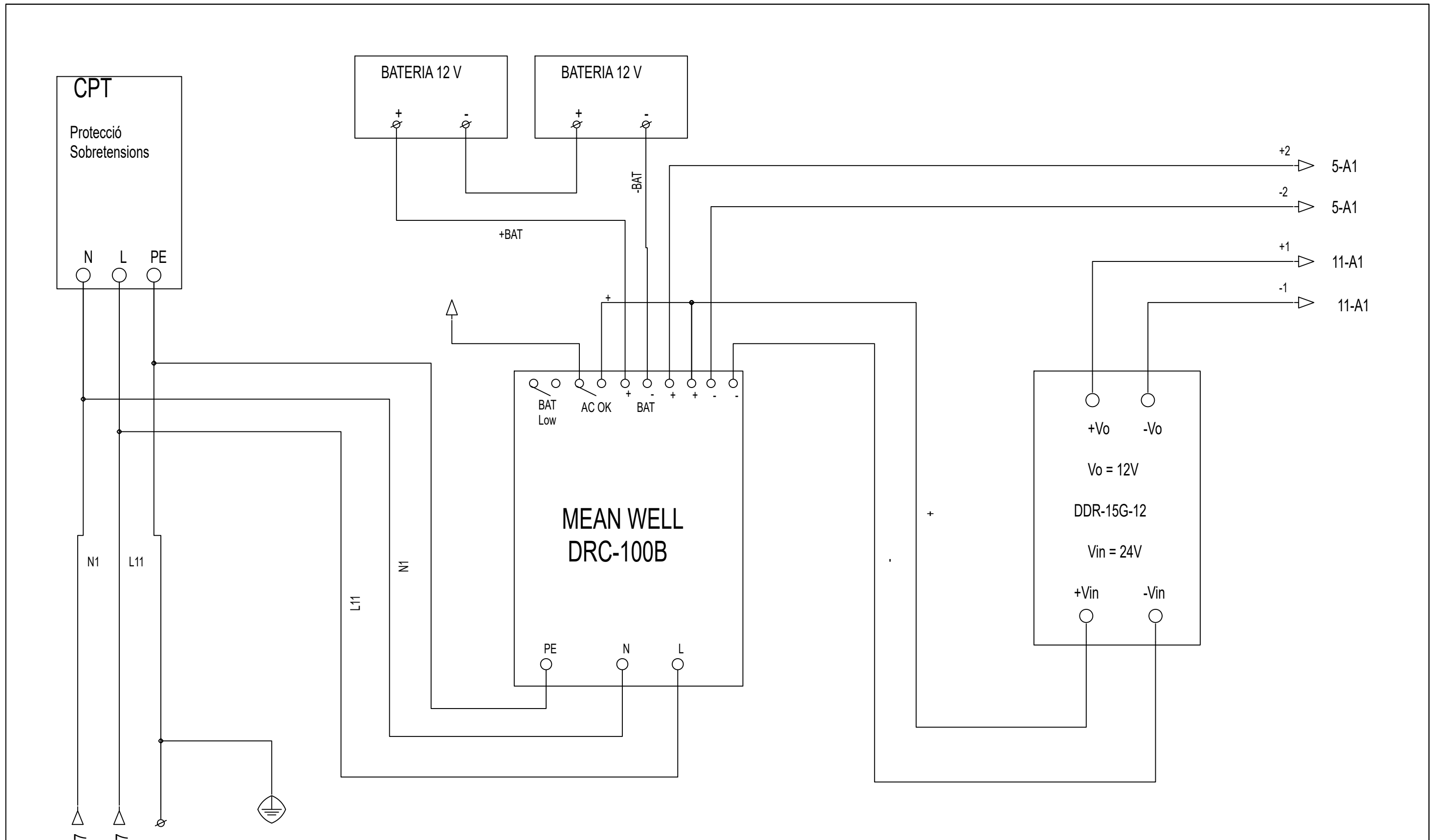

<b>ENGITEC INNOVACIÓ SLP</b> <small>C. Jaume I núm.27 Baixos - Amposta -43870 Tel. 977.70.49.95</small>		<b>FORESTAL CATALANA, S.A.</b> <small>C. del Torrent de l'Olla, 218-220 Gracia - 08012 (Barcelona)</small>	
<b>ENG</b> <b>TEC</b>	<b>Data:</b> 3 de Setembre de 2025	<b>Dibuixat per:</b> Sergi Ramos	<b>Projecte executiu de monitorització de punts de les Basses del Delta de l'Ebre</b> <small>Delta de l'Ebre. Termes implicats en les actuacions de monitoratge: Deltebre - 43580, L'Ampolla - 43895, La Ràpita - 43540, Amposta - 43870, Sant Jaume d'Enveja - 43877 (Tarragona)</small>
	<b>Escala:</b> ---	<b>COMPORTES - PCV1 - COMPORTES CONNEXIÓ RIU - 2. ALM. Xarxa Elèctrica - 1 COMPORTA</b>	
			<b>24017-50.2</b> <small>Substitueix a : -</small>

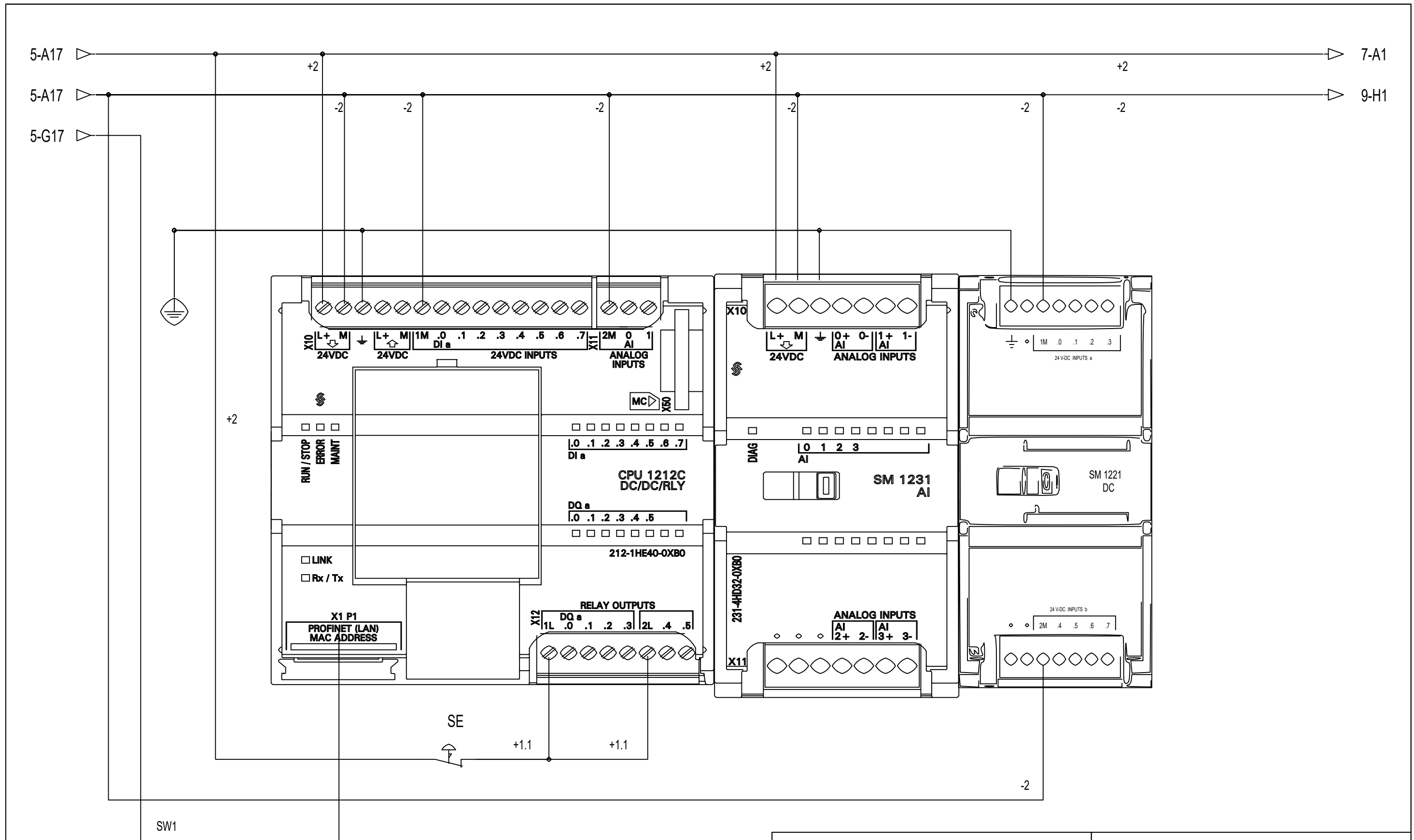

# .2 CONVERTIDORS +12VDC / +24VDC

<b>ENGITEC INNOVACIÓ SLP</b> <small>C. Jaume I núm.27 Baixos - Amposta -43870 Tel. 977.70.49.95</small>		<b>FORESTAL CATALANA, S.A.</b> <small>C. del Torrent de l'Olla, 218-220 Gracia - 08012 (Barcelona)</small>	
<b>ENG</b> <b>TEC</b>	<b>Data:</b> 14 de Juliol de 2025	<b>Dibuixat per:</b> Sergi Ramos	<b>Projecte executiu de monitorització de punts de les Basses del Delta de l'Ebre</b> <small>Delta de l'Ebre. Termes implicats en les actuacions de monitoratge: Deltebre - 43580, L'Ampolla - 43895, La Ràpita - 43540, Amposta - 43870, Sant Jaume d'Enveja - 43877 (Tarragona)</small>
<b>Escala</b> ---	<b>COMPORTES - PCV1 - COMPORTES CONNEXIÓ RIU - 2.2 PLC + SM 1231 + SM 1221</b>		<b>24017-50.3</b> Substitueix a : -

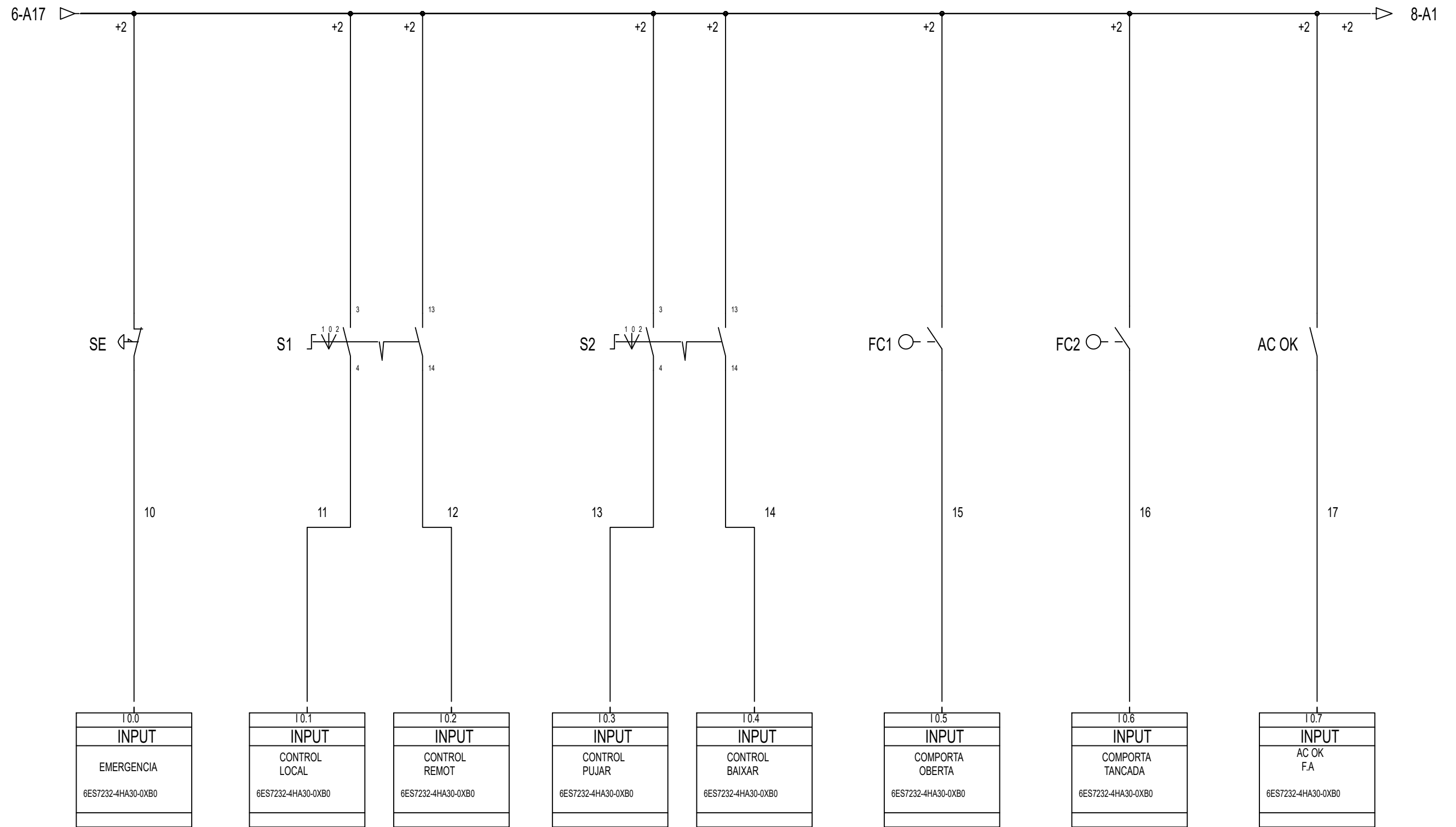

<b>ENGITEC INNOVACIÓ SLP</b> <small>C. Jaume I núm.27 Baixos - Amposta -43870 Tel. 977.70.49.95</small>		<b>FORESTAL CATALANA, S.A.</b> <small>C. del Torrent de l'Olla, 218-220 Gracia - 08012 (Barcelona)</small>	
<b>ENG</b> i <b>TEC</b>	<b>Data:</b>	<b>Dibuixat per:</b>	
	14 de Juliol de 2025	Sergi Ramos	
<b>Escaleta</b>	COMPORTES - PCV1 - COMPORTES CONNEXIÓ RIU - 2.3 Digital		<b>24017-50.4</b> <small>Substitueix a : -</small>
---	Inputs 0		

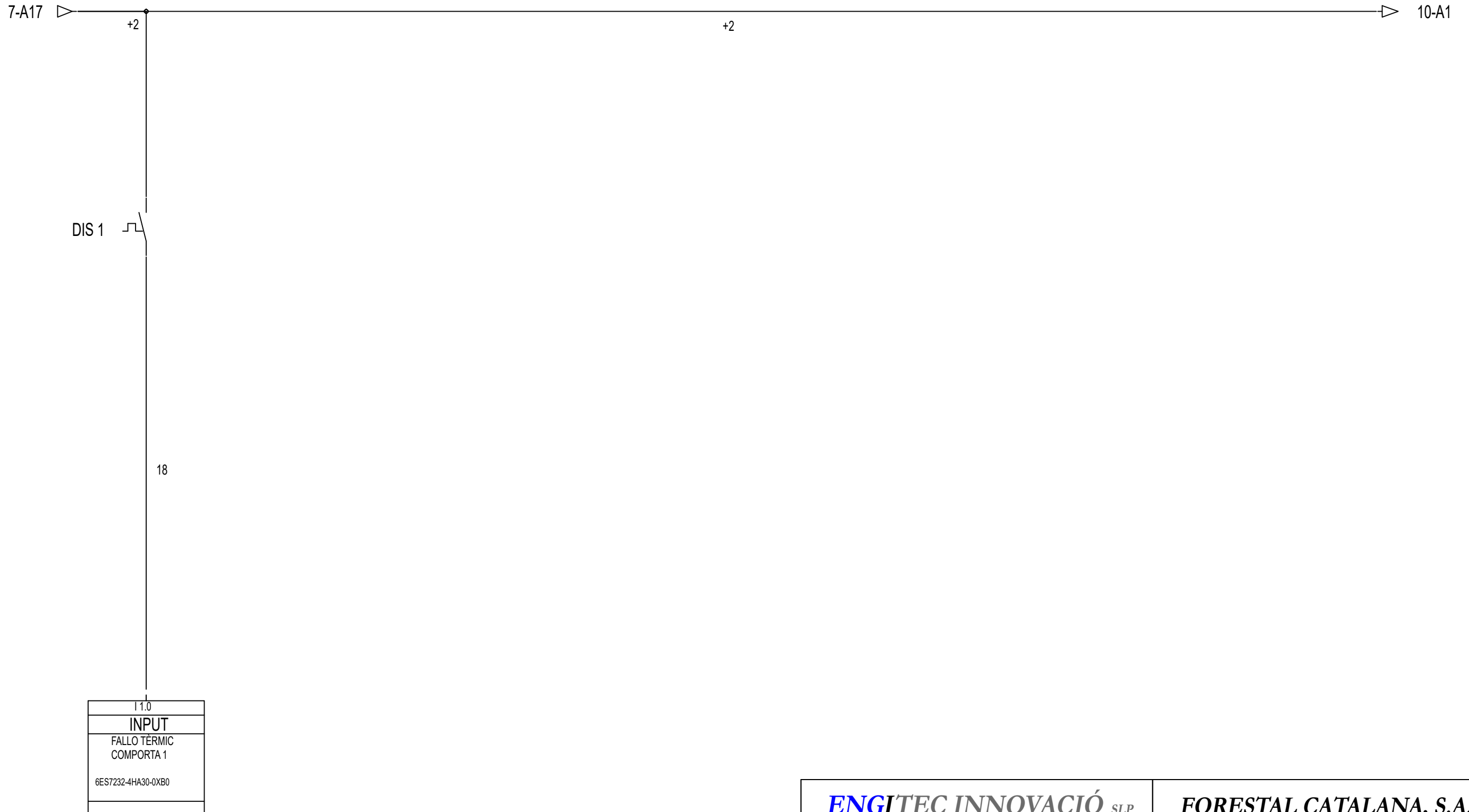

<b>ENGITEC INNOVACIÓ SLP</b> <small>C. Jaume I núm.27 Baixos - Amposta -43870 Tel. 977.70.49.95</small>		<b>FORESTAL CATALANA, S.A.</b> <small>C. del Torrent de l'Olla, 218-220 Gracia - 08012 (Barcelona)</small>	
<b>ENG</b> i <b>TEC</b>	<b>Data:</b> 14 de Juliol de 2025	<b>Dibuixat per:</b> Sergi Ramos	<b>Projecte executiu de monitorització de punts de les Basses del Delta de l'Ebre</b> <small>Delta de l'Ebre. Termes implicats en les actuacions de monitoratge: Deltebre - 43580, L'Ampolla - 43895, La Ràpita - 43540, Amposta - 43870, Sant Jaume d'Enveja - 43877 (Tarragona)</small>
<b>Escala</b> ---	<b>COMPORTES - PCV1 - COMPORTES CONNEXIÓ RIU - 2.4 Digital Inputs1</b>		<b>24017-50.5</b> Substitueix a : -

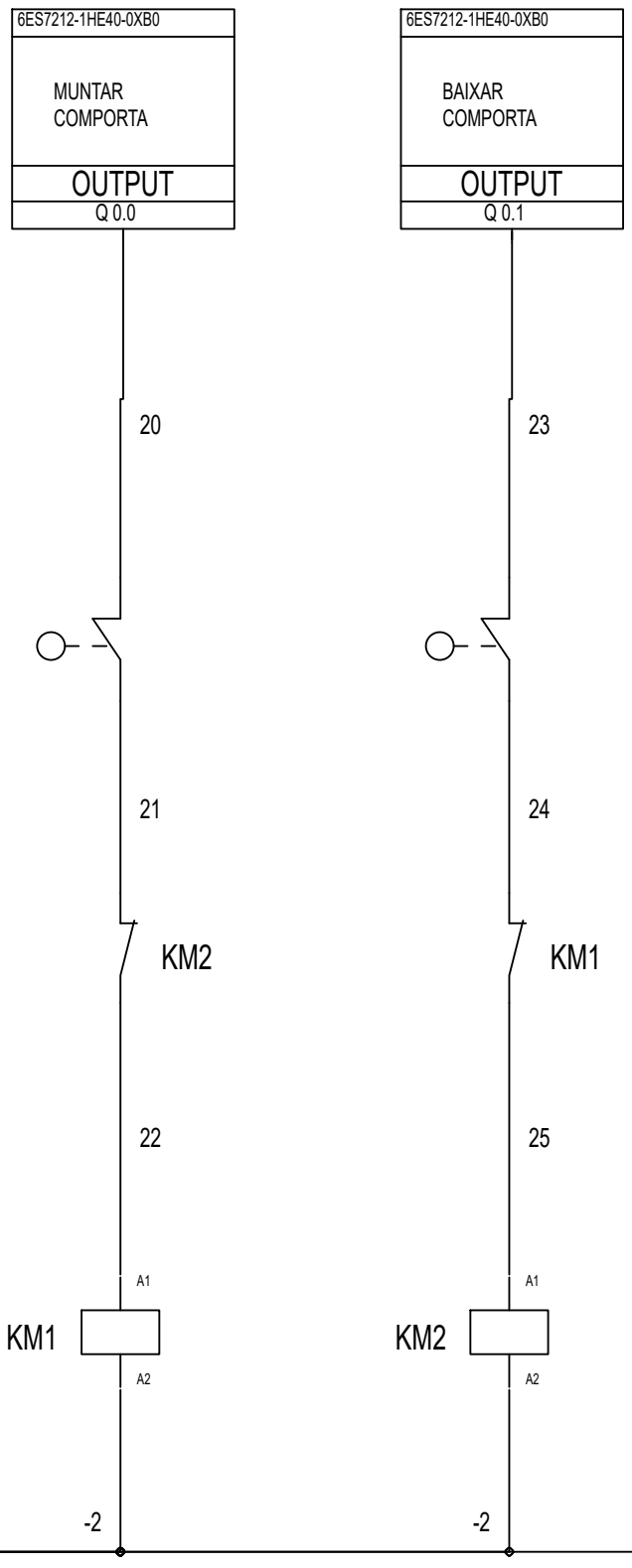

6-A17

10-A1

<b>ENGITEC INNOVACIÓ SLP</b> <small>C. Jaume I núm.27 Baixos - Amposta -43870 Tel. 977.70.49.95</small>		<b>FORESTAL CATALANA, S.A.</b> <small>C. del Torrent de l'Olla, 218-220 Gracia - 08012 (Barcelona)</small>	
<b>ENG</b> i <b>TEC</b>	<i>Data:</i>	<i>Dibuixat per:</i>	<b>Projecte executiu de monitorització de punts de les Basses del Delta de l'Ebre</b> <small>Delta de l'Ebre. Termes implicats en les actuacions de monitoratge: Deltebre - 43580, L'Ampolla - 43895, La Ràpita - 43540, Amposta - 43870, Sant Jaume d'Enveja - 43877 (Tarragona)</small>
	14 de Juliol de 2025	Sergi Ramos	
<i>Escala</i>	COMPORTES - PCV1 - COMPORTES CONNEXIÓ RIU - 2.5 Digital Outputs 0		<b>24017-50.6</b>
---			<i>Substitueix a :</i> -

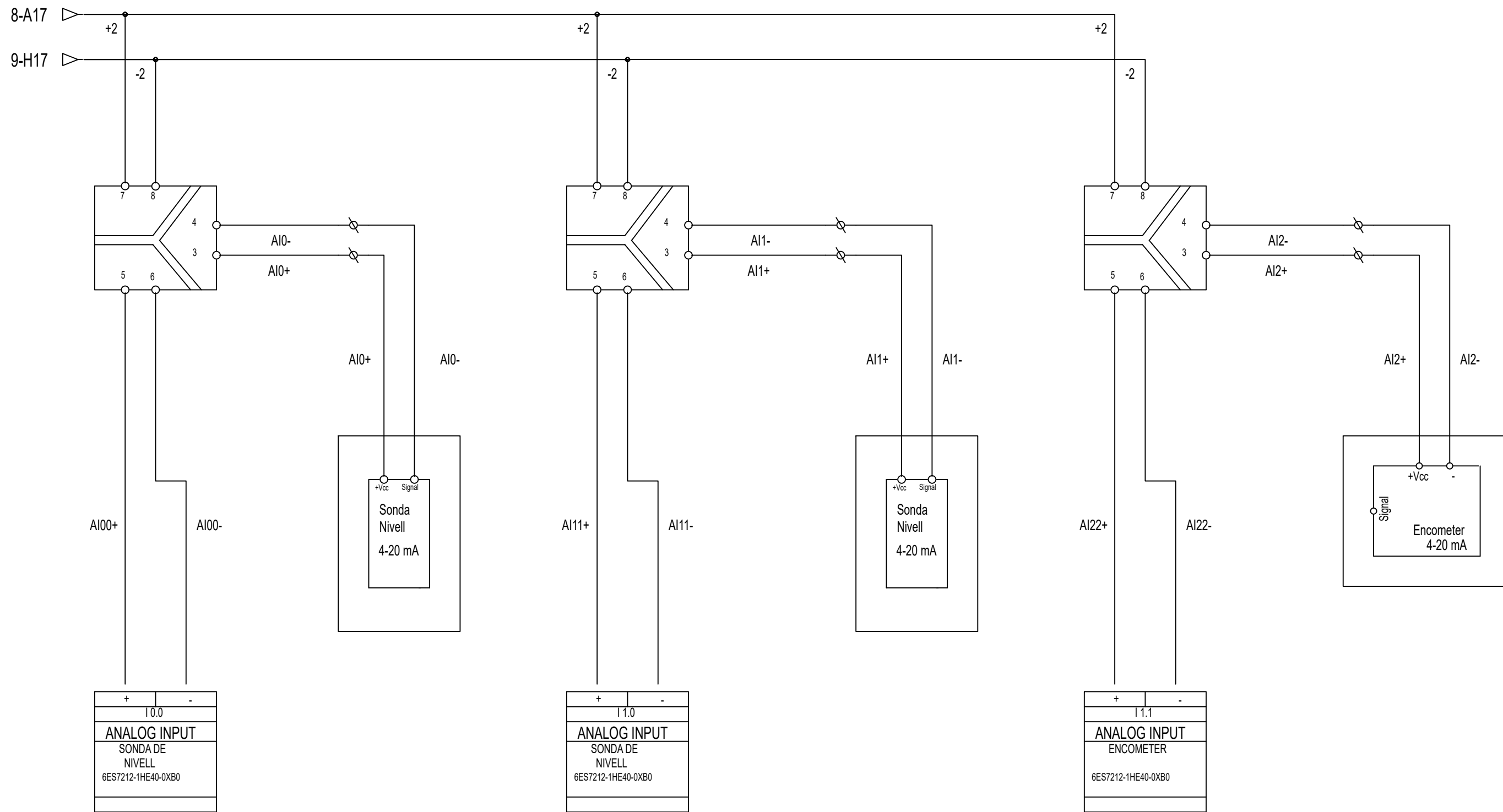

<b>ENGITEC INNOVACIÓ SLP</b> <small>C. Jaume I núm.27 Baixos - Amposta -43870 Tel. 977.70.49.95</small>		<b>FORESTAL CATALANA, S.A.</b> <small>C. del Torrent de l'Olla, 218-220 Gracia - 08012 (Barcelona)</small>	
<b>ENG</b> <b>TEC</b>	<b>Data:</b> 14 de Juliol de 2025	<b>Dibuixat per:</b> Sergi Ramos	<b>Projecte executiu de monitorització de punts de les Basses del Delta de l'Ebre</b> <small>Delta de l'Ebre. Termes implicats en les actuacions de monitoratge: Deltebre - 43580, L'Ampolla - 43895, La Ràpita - 43540, Amposta - 43870, Sant Jaume d'Enveja - 43877 (Tarragona)</small>
	<b>Escola</b> ---		

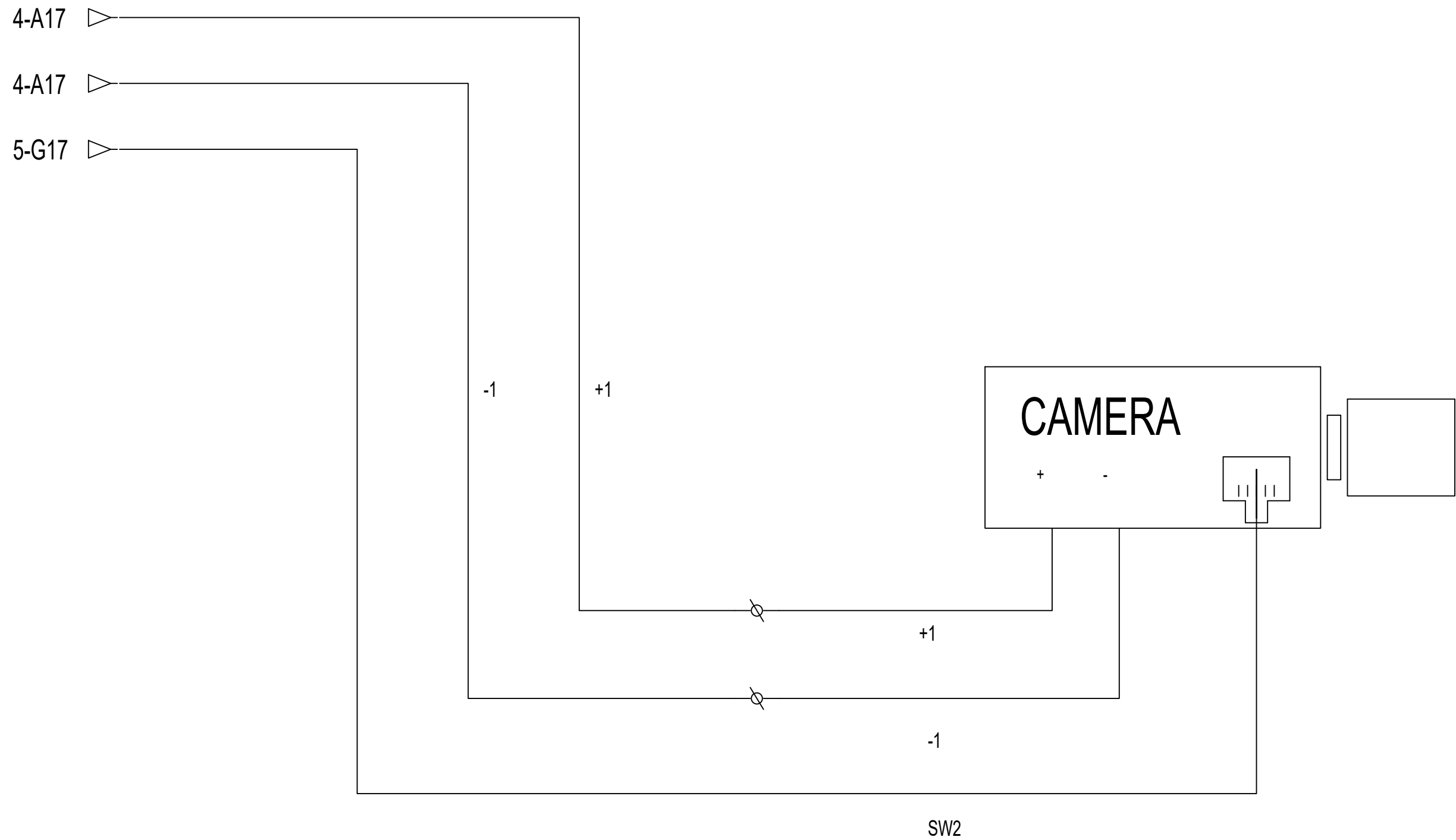

<b>ENGITEC INNOVACIÓ SLP</b> <small>C. Jaume I núm.27 Baixos - Amposta -43870 Tel. 977.70.49.95</small>		<b>FORESTAL CATALANA, S.A.</b> <small>C. del Torrent de l'Olla, 218-220 Gracia - 08012 (Barcelona)</small>	
<b>ENG</b> i <b>TEC</b>	<i>Data:</i>	<i>Dibuixat per:</i>	<b>Projecte executiu de monitorització de punts de les Basses del Delta de l'Ebre</b> <small>Delta de l'Ebre. Termes implicats en les actuacions de monitoratge: Deltebre - 43580, L'Ampolla - 43895, La Ràpita - 43540, Amposta - 43870, Sant Jaume d'Enveja - 43877 (Tarragona)</small>
	3 de Setembre de 2025	Sergi Ramos	
<i>Escala</i>	COMPORTES - PCV1 - COMPORTES CONNEXIÓ RIU - 2.7 CÀMERA		<b>24017-50.8</b>
---	Substitueix a :		-

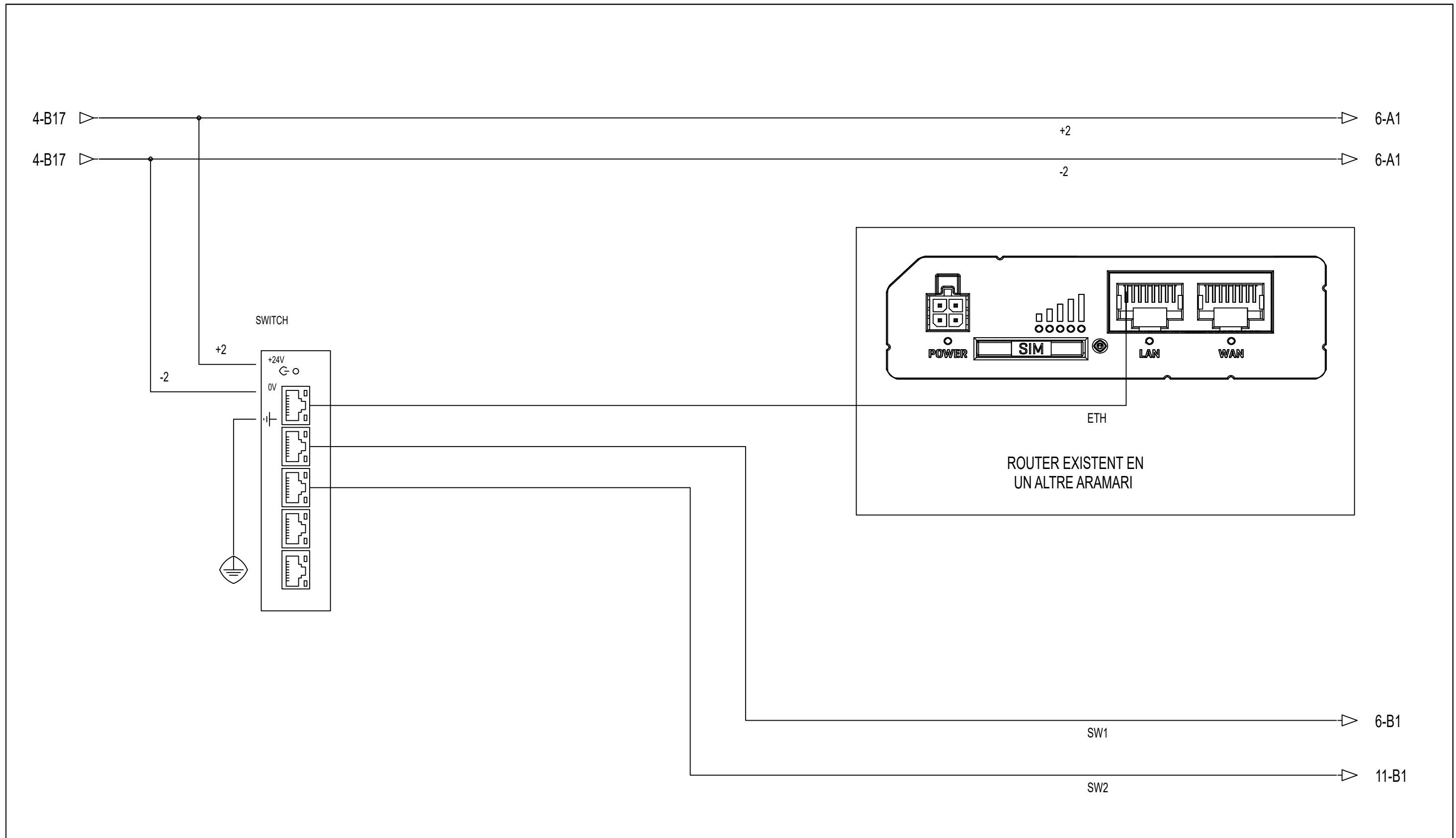

<b>ENGITEC INNOVACIÓ SLP</b> <small>C. Jaume I núm.27 Baixos - Amposta -43870 Tel. 977.70.49.95</small>		<b>FORESTAL CATALANA, S.A.</b> <small>C. del Torrent de l'Olla, 218-220 Gracia - 08012 (Barcelona)</small>	
<b>ENG</b> <b>TEC</b>	<b>Data:</b> 3 de Setembre de 2025	<b>Dibuixat per:</b> Sergi Ramos	<b>Projecte executiu de monitorització de punts de les Basses del Delta de l'Ebre</b> <small>Delta de l'Ebre. Termes implicats en les actuacions de monitoratge: Deltebre - 43580, L'Ampolla - 43895, La Ràpita - 43540, Amposta - 43870, Sant Jaume d'Enveja - 43877 (Tarragona)</small>
<b>Escala</b> ---	<b>COMPORTES - PCV1 - COMPORTES CONNEXIÓ RIU - 2.8 SWITCH</b>		<b>24017-50.9</b> Substitueix a : -

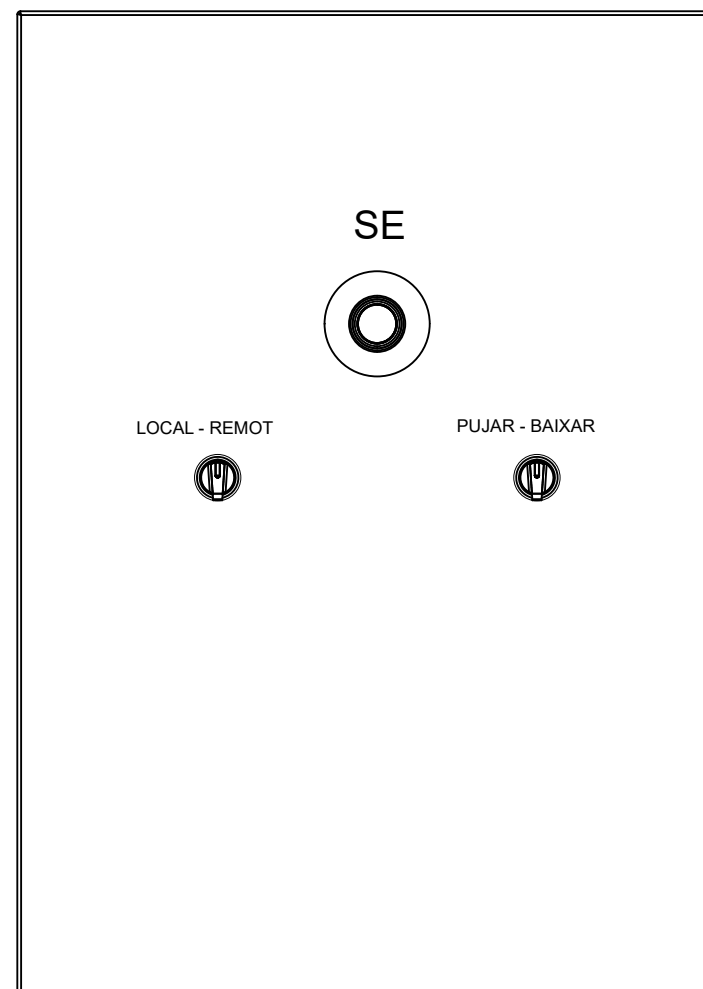
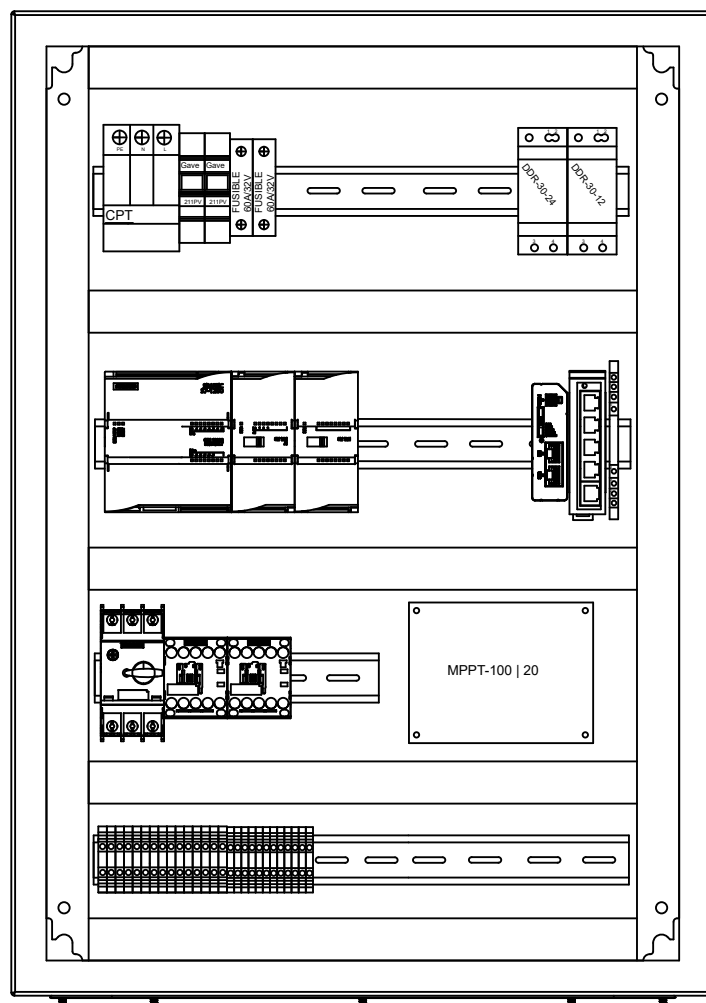

Imatges dels quadres només com a referència, poden mancar elements.

BATERIA 12V

BATERIA 12V

<b>ENGITEC INNOVACIÓ SLP</b> <small>C. Jaume I núm.27 Baixos - Amposta -43870          Tel. 977.70.49.95</small>		<b>FORESTAL CATALANA, S.A.</b> <small>C. del Torrent de l'Olla, 218-220          Gracia - 08012 (Barcelona)</small>	
<b>ENG i TEC</b>	Data:	Dibuixat per:	<b>Projecte executiu de monitorització de punts de les Basses del Delta de l'Ebre</b> <small>Delta de l'Ebre. Termes implicats en les actuacions de monitoratge: Deltebre - 43580, L'Ampolla - 43895, La Ràpita - 43540, Amposta - 43870, Sant Jaume d'Enveja - 43877 (Tarragona)</small>
	18 de Juliol de 2025	Sergi Ramos	
Escala ---	<b>COMPORTES - PCV2 - COMPORTES CONNEXIÓ CANAL VELL - ARMARI</b>		<b>24017-51.00</b> Substitueix a : -

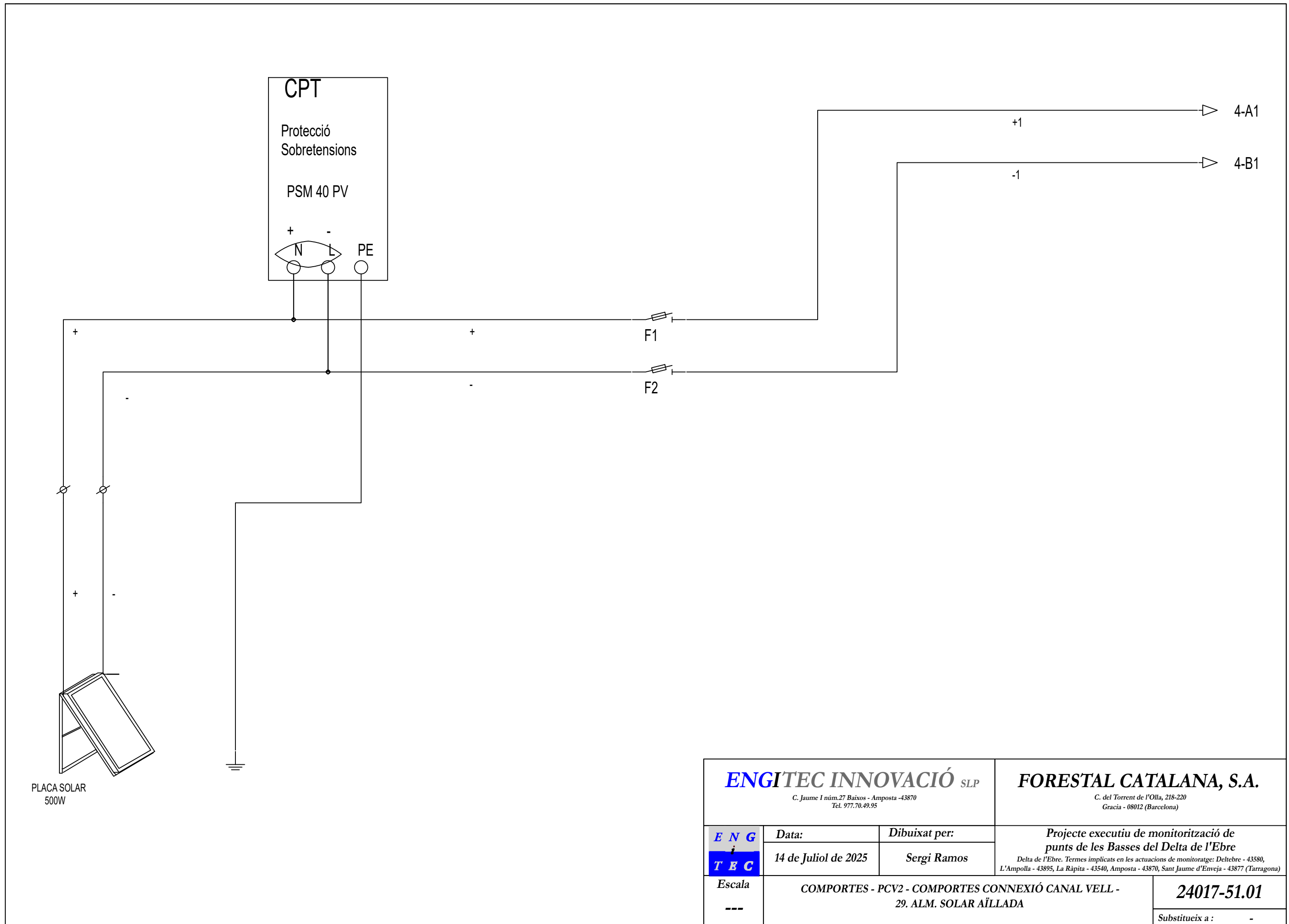

<b>ENGITEC INNOVACIÓ SLP</b> <small>C. Jaume I núm.27 Baixos - Amposta -43870 Tel. 977.70.49.95</small>		<b>FORESTAL CATALANA, S.A.</b> <small>C. del Torrent de l'Olla, 218-220 Gracia - 08012 (Barcelona)</small>	
<b>ENG i TEC</b>	<b>Data:</b> 14 de Juliol de 2025	<b>Dibuixat per:</b> Sergi Ramos	<b>Projecte executiu de monitorització de punts de les Basses del Delta de l'Ebre</b> <small>Delta de l'Ebre. Termes implicats en les actuacions de monitoratge: Deltebre - 43580, L'Ampolla - 43895, La Ràpita - 43540, Amposta - 43870, Sant Jaume d'Enveja - 43877 (Tarragona)</small>
	<b>Escola</b> --- COMPORTES - PCV2 - COMPORTES CONNEXIÓ CANAL VELL - 29. ALM. SOLAR AÏLLADA		

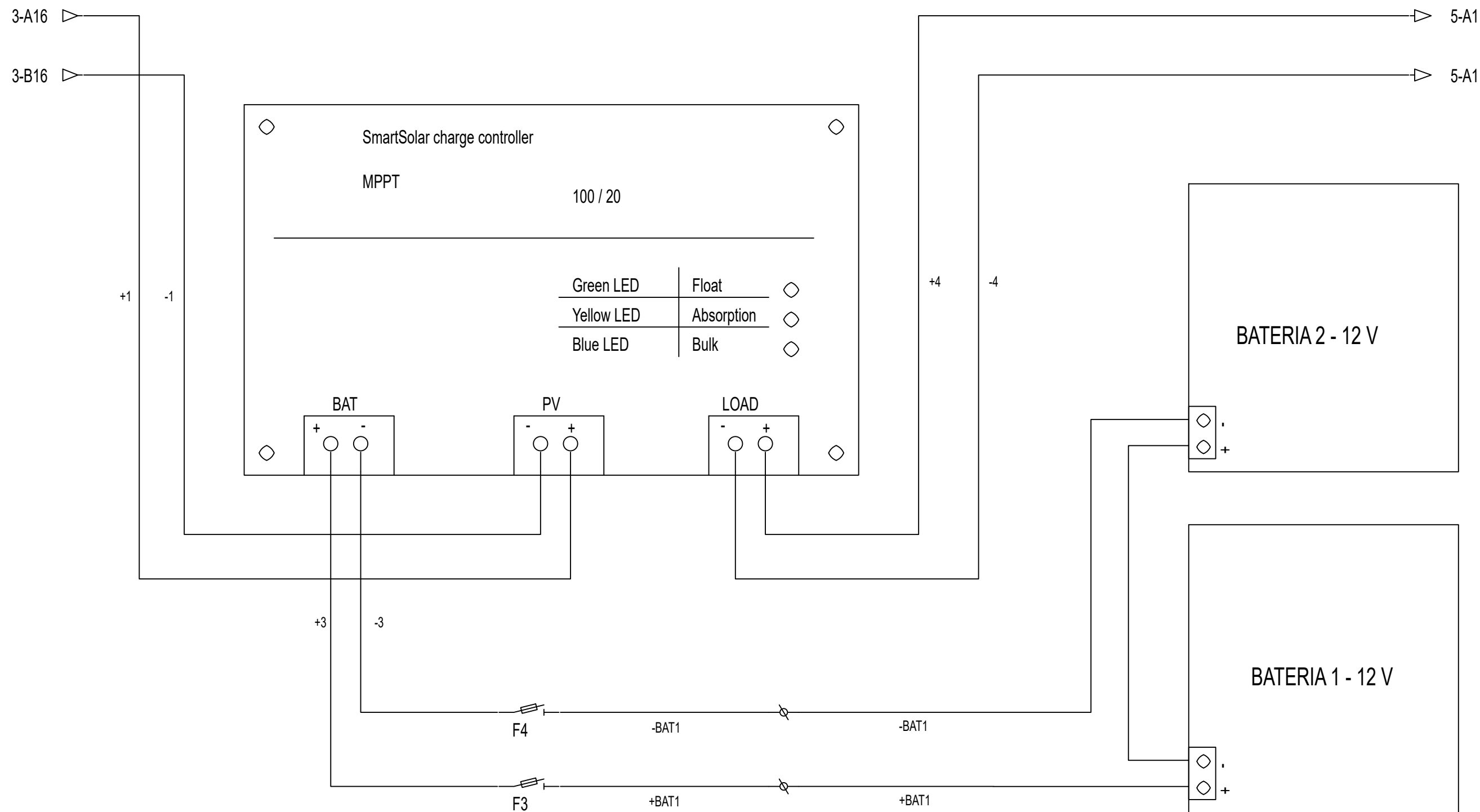

<b>ENGITEC INNOVACIÓ SLP</b> <small>C. Jaume I núm.27 Baixos - Amposta -43870 Tel. 977.70.49.95</small>		<b>FORESTAL CATALANA, S.A.</b> <small>C. del Torrent de l'Olla, 218-220 Gracia - 08012 (Barcelona)</small>	
<b>ENG</b> i <b>TEC</b>	<i>Data:</i>	<i>Dibuixat per:</i>	<b>Projecte executiu de monitorització de punts de les Basses del Delta de l'Ebre</b> <small>Delta de l'Ebre. Termes implicats en les actuacions de monitoratge: Deltebre - 43580, L'Ampolla - 43895, La Ràpita - 43540, Amposta - 43870, Sant Jaume d'Enveja - 43877 (Tarragona)</small>
	18 de Juliol de 2025	Sergi Ramos	
<i>Escala</i>	COMPORTES - PCV2 - COMPORTES CONNEXIÓ CANAL VELL - 29.1 REGULADOR MPPT		<b>24017-51.02</b>
---			Substitueix a : -

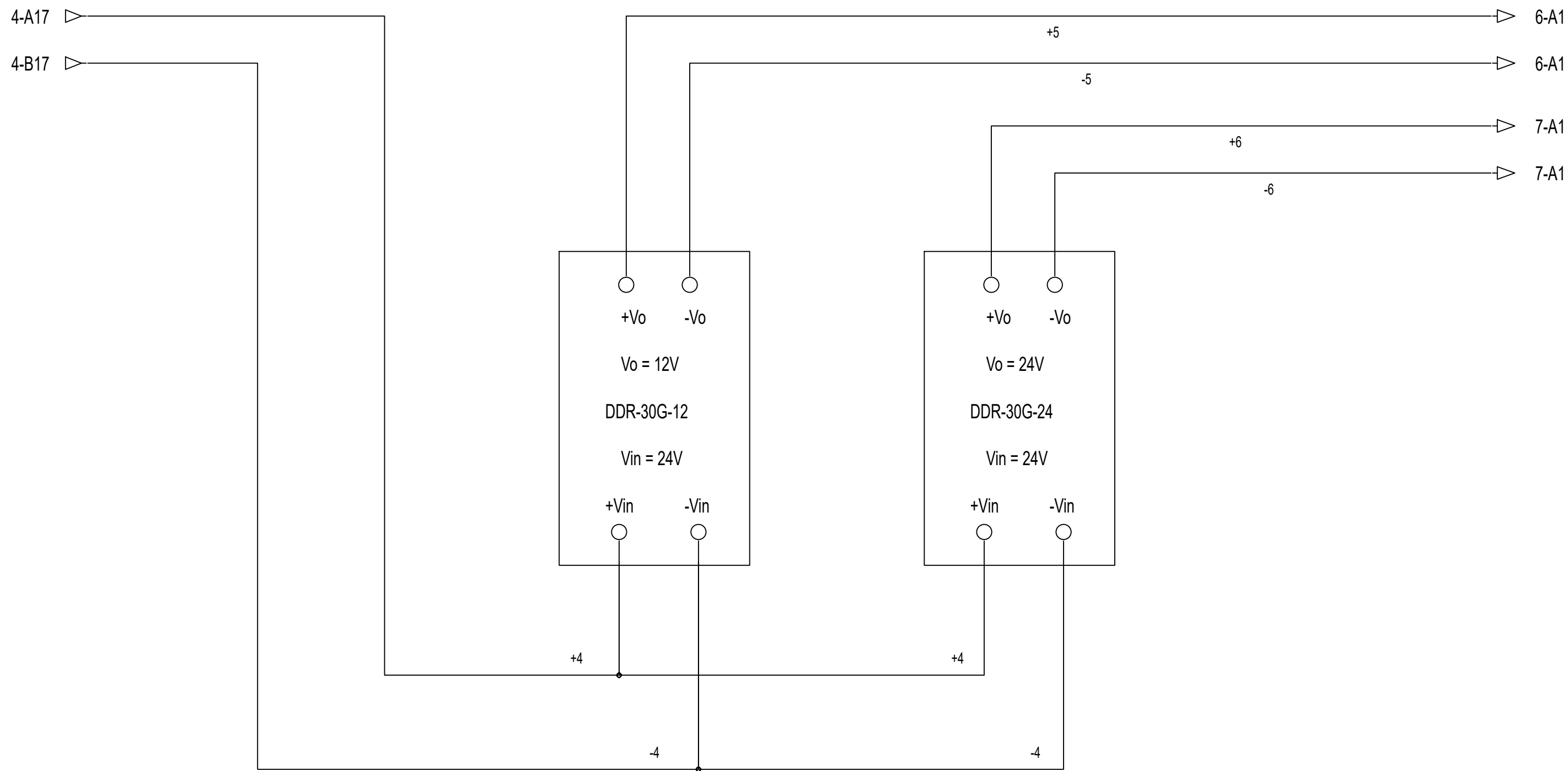

<b>ENGITEC INNOVACIÓ SLP</b> <small>C. Jaume I núm.27 Baixos - Amposta -43870 Tel. 977.70.49.95</small>		<b>FORESTAL CATALANA, S.A.</b> <small>C. del Torrent de l'Olla, 218-220 Gracia - 08012 (Barcelona)</small>	
<b>ENG</b> i <b>TEC</b>	Data:	Dibuixat per:	<b>Projecte executiu de monitorització de punts de les Basses del Delta de l'Ebre</b> <small>Delta de l'Ebre. Termes implicats en les actuacions de monitoratge: Deltebre - 43580, L'Ampolla - 43895, La Ràpita - 43540, Amposta - 43870, Sant Jaume d'Enveja - 43877 (Tarragona)</small>
	18 de Juliol de 2025	Sergi Ramos	
Escala	COMPORTES - PCV2 - COMPORTES CONNEXIÓ CANAL VELL - 29.2 CONVERTIDORS +12VDC / +24VDC		24017-51.03
---			Substitueix a : -

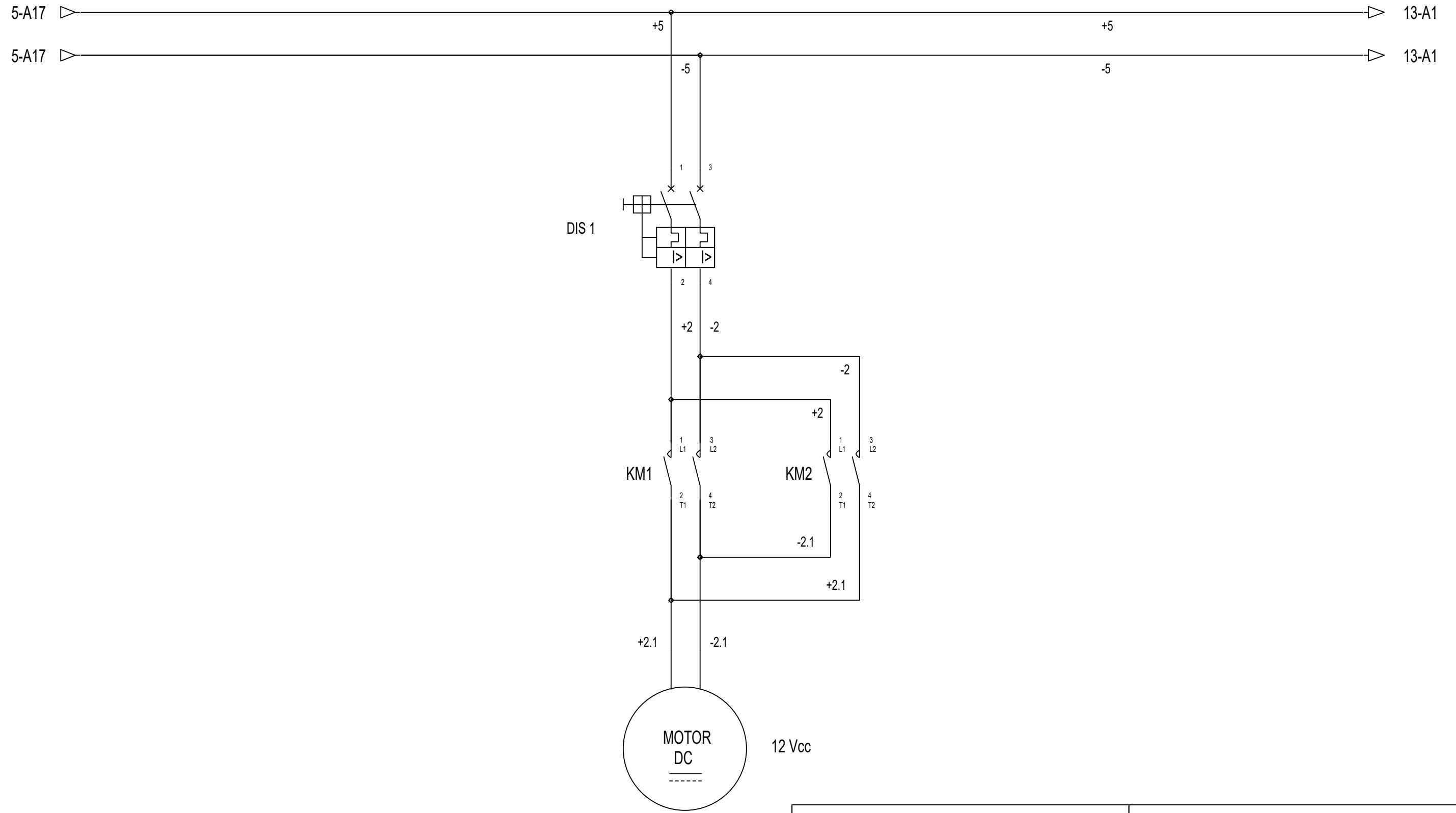

<b>ENGITEC INNOVACIÓ SLP</b> <small>C. Jaume I núm.27 Baixos - Amposta -43870 Tel. 977.70.49.95</small>		<b>FORESTAL CATALANA, S.A.</b> <small>C. del Torrent de l'Olla, 218-220 Gracia - 08012 (Barcelona)</small>	
<b>ENG</b> <b>TEC</b>	<b>Data:</b>	<b>Dibuixat per:</b>	<b>Projecte executiu de monitorització de punts de les Basses del Delta de l'Ebre</b> <small>Delta de l'Ebre. Termes implicats en les actuacions de monitoratge: Deltebre - 43580, L'Ampolla - 43895, La Ràpita - 43540, Amposta - 43870, Sant Jaume d'Enveja - 43877 (Tarragona)</small>
	18 de Juliol de 2025	Sergi Ramos	
<b>Escala</b>	<b>COMPORTES - PCV2 - COMPORTES CONNEXIÓ CANAL VELL - 29.3 POTÈNCIA MOTOR</b>		<b>24017-51.04</b>
---	Substitueix a :		-

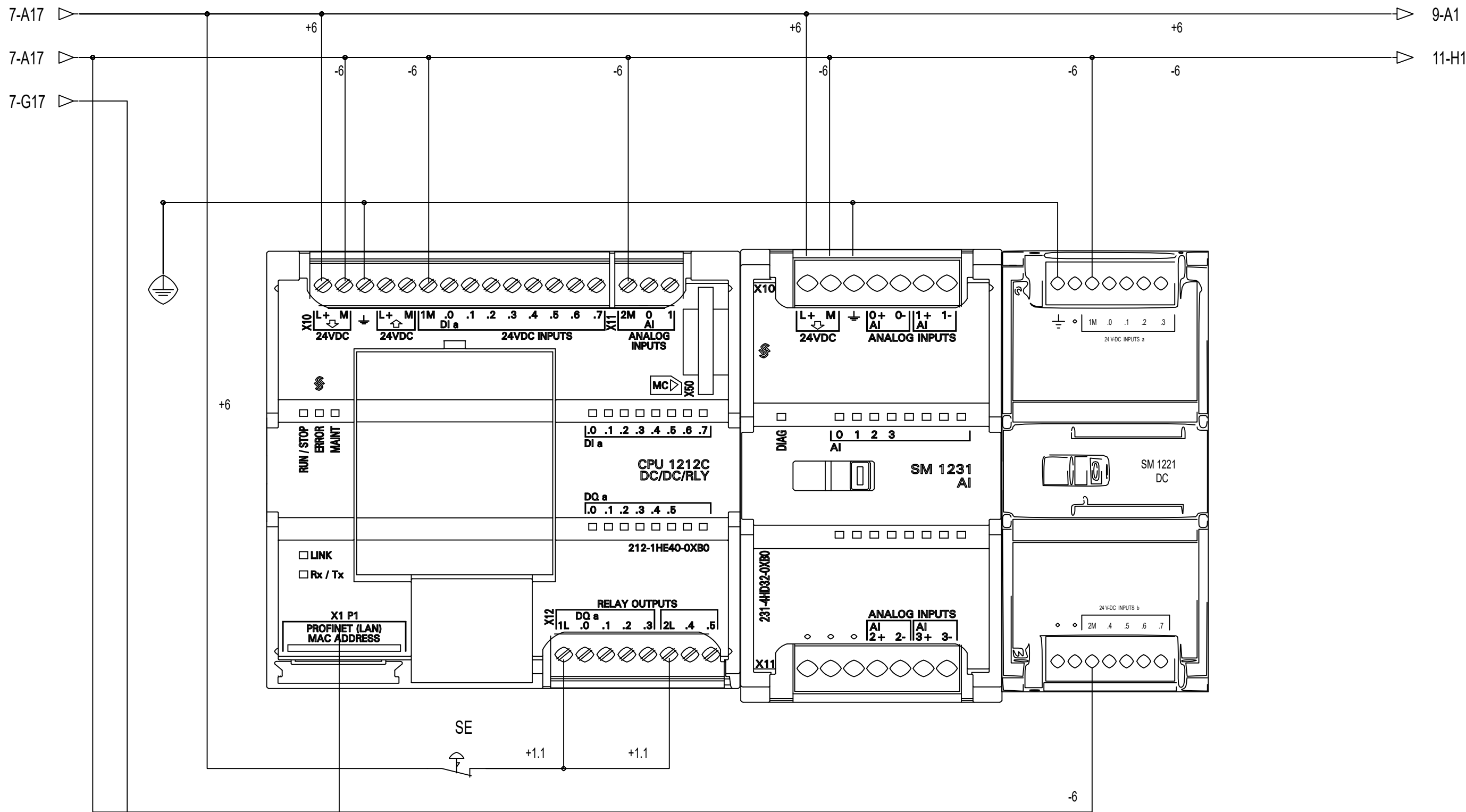

<b>ENGITEC INNOVACIÓ SLP</b> <small>C. Jaume I núm.27 Baixos - Amposta -43870 Tel. 977.70.49.95</small>		<b>FORESTAL CATALANA, S.A.</b> <small>C. del Torrent de l'Olla, 218-220 Gracia - 08012 (Barcelona)</small>	
<b>ENG</b> <b>TEC</b>	<b>Data:</b> 21 de Juliol de 2025	<b>Dibuixat per:</b> Sergi Ramos	<b>Projecte executiu de monitorització de punts de les Basses del Delta de l'Ebre</b> <small>Delta de l'Ebre. Termes implicats en les actuacions de monitoratge: Deltebre - 43580, L'Ampolla - 43895, La Ràpita - 43540, Amposta - 43870, Sant Jaume d'Enveja - 43877 (Tarragona)</small>
<b>Escala</b> ---	<b>COMPORTES - PCV2 - COMPORTES CONNEXIÓ CANAL VELL - 29.5 PLC + SM 1231 + SM 1221</b>		<b>24017-51.05</b> Substitueix a : -

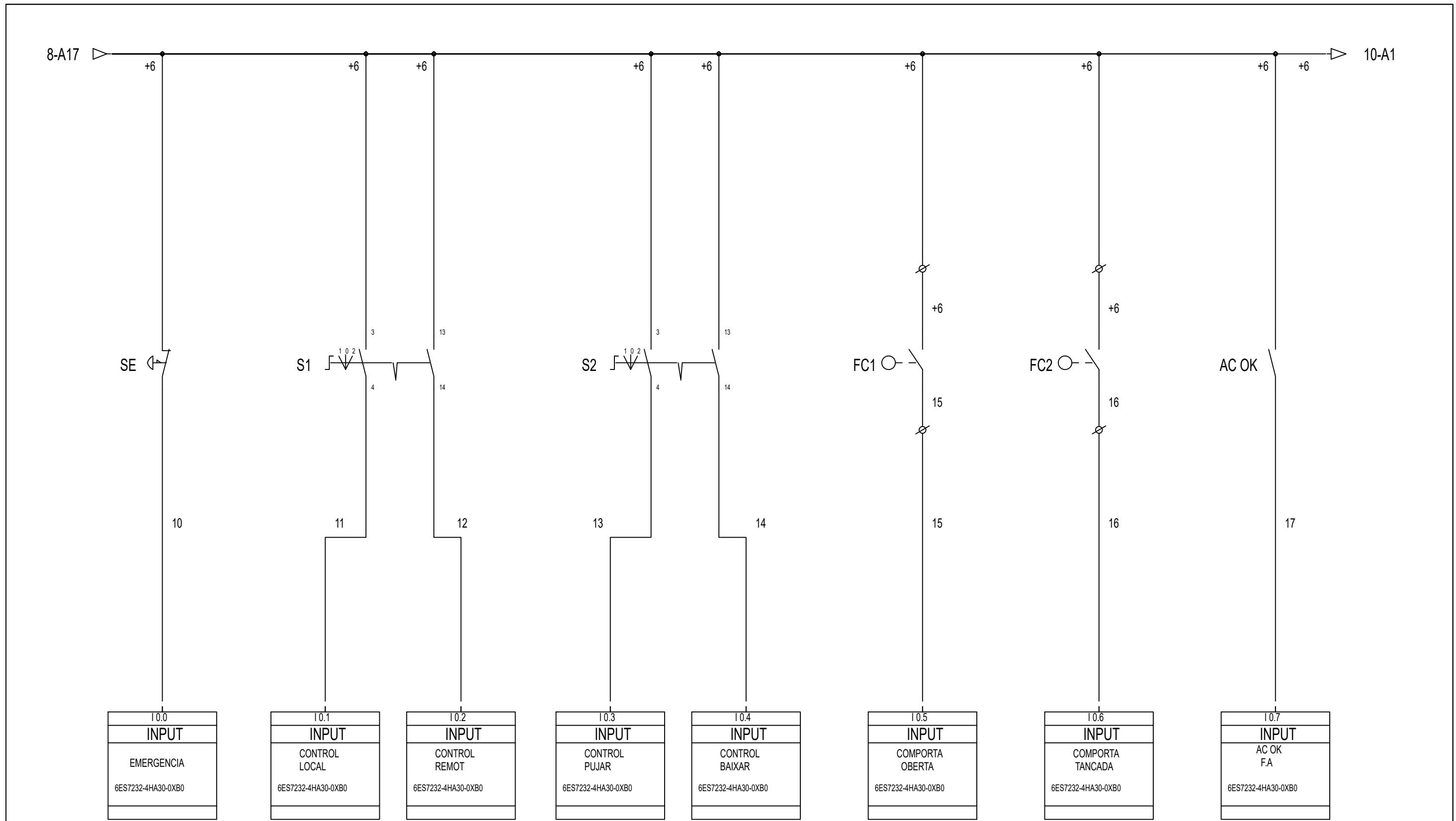

<b>ENGITEC INNOVACIÓ SLP</b> <small>C. Jaume I núm.27 Baixos - Amposta -43870 Tel. 977.70.49.95</small>		<b>FORESTAL CATALANA, S.A.</b> <small>C. del Torrent de l'Olla, 218-220 Gracia - 08012 (Barcelona)</small>	
<b>ENG</b> <b>TEC</b>	<b>Data:</b> 21 de Juliol de 2025	<b>Dibuixat per:</b> Sergi Ramos	<b>Projecte executiu de monitorització de punts de les Basses del Delta de l'Ebre</b> <small>Delta de l'Ebre. Termes implicats en les actuacions de monitoratge: Deltebre - 43580, L'Ampolla - 43895, La Ràpita - 43540, Amposta - 43870, Sant Jaume d'Enveja - 43877 (Tarragona)</small>
<b>Escala</b> ---	<b>COMPORTES - PCV2 - COMPORTES CONNEXIÓ CANAL VELL - 29.6 Digital Inputs - PLC 1212C</b>		

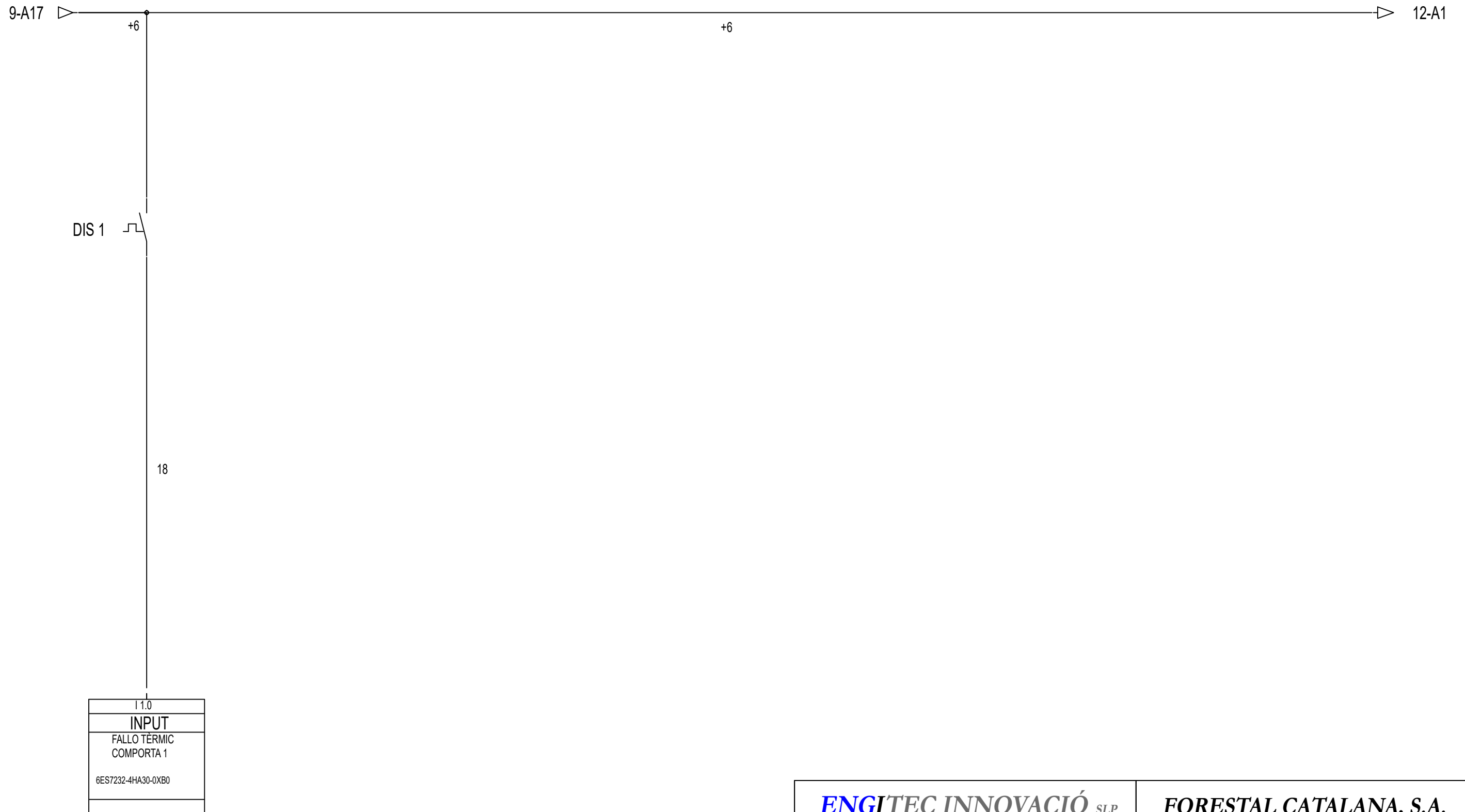

<b>ENGITEC INNOVACIÓ SLP</b> <small>C. Jaume I núm.27 Baixos - Amposta -43870 Tel. 977.70.49.95</small>		<b>FORESTAL CATALANA, S.A.</b> <small>C. del Torrent de l'Olla, 218-220 Gracia - 08012 (Barcelona)</small>	
<b>ENG</b> <b>TEC</b>	<b>Data:</b> 21 de Juliol de 2025	<b>Dibuixat per:</b> Sergi Ramos	<b>Projecte executiu de monitorització de punts de les Basses del Delta de l'Ebre</b> <small>Delta de l'Ebre. Termes implicats en les actuacions de monitoratge: Deltebre - 43580, L'Ampolla - 43895, La Ràpita - 43540, Amposta - 43870, Sant Jaume d'Enveja - 43877 (Tarragona)</small>
<b>Escala</b> ---	<b>COMPORTES - PCV2 - COMPORTES CONNEXIÓ CANAL VELL - 29.7 Digital Inputs - SM 1221</b>		<b>24017-51.07</b> Substitueix a : -

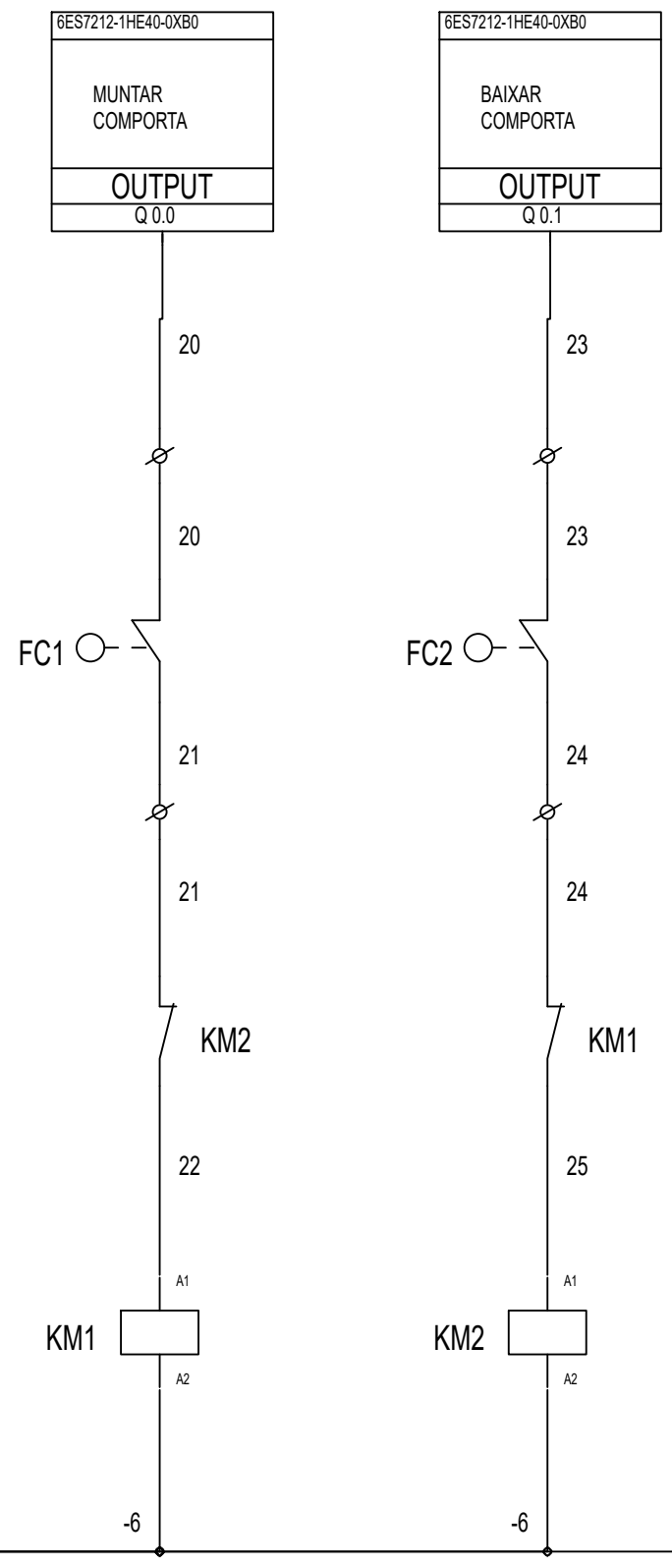

<b>ENGITEC INNOVACIÓ SLP</b> <small>C. Jaume I núm.27 Baixos - Amposta -43870 Tel. 977.70.49.95</small>		<b>FORESTAL CATALANA, S.A.</b> <small>C. del Torrent de l'Olla, 218-220 Gracia - 08012 (Barcelona)</small>	
<b>ENG</b> i <b>TEC</b>	<i>Data:</i>	<i>Dibuixat per:</i>	<b>Projecte executiu de monitorització de punts de les Basses del Delta de l'Ebre</b> <small>Delta de l'Ebre. Termes implicats en les actuacions de monitoratge: Deltebre - 43580, L'Ampolla - 43895, La Ràpita - 43540, Amposta - 43870, Sant Jaume d'Enveja - 43877 (Tarragona)</small>
	21 de Juliol de 2025	Sergi Ramos	
<i>Escala</i>	<b>COMPORTES - PCV2 - COMPORTES CONNEXIÓ CANAL VELL - 29.8 Digital Outputs PLC</b>		<b>24017-51.08</b>
---			<i>Substitueix a :</i> -

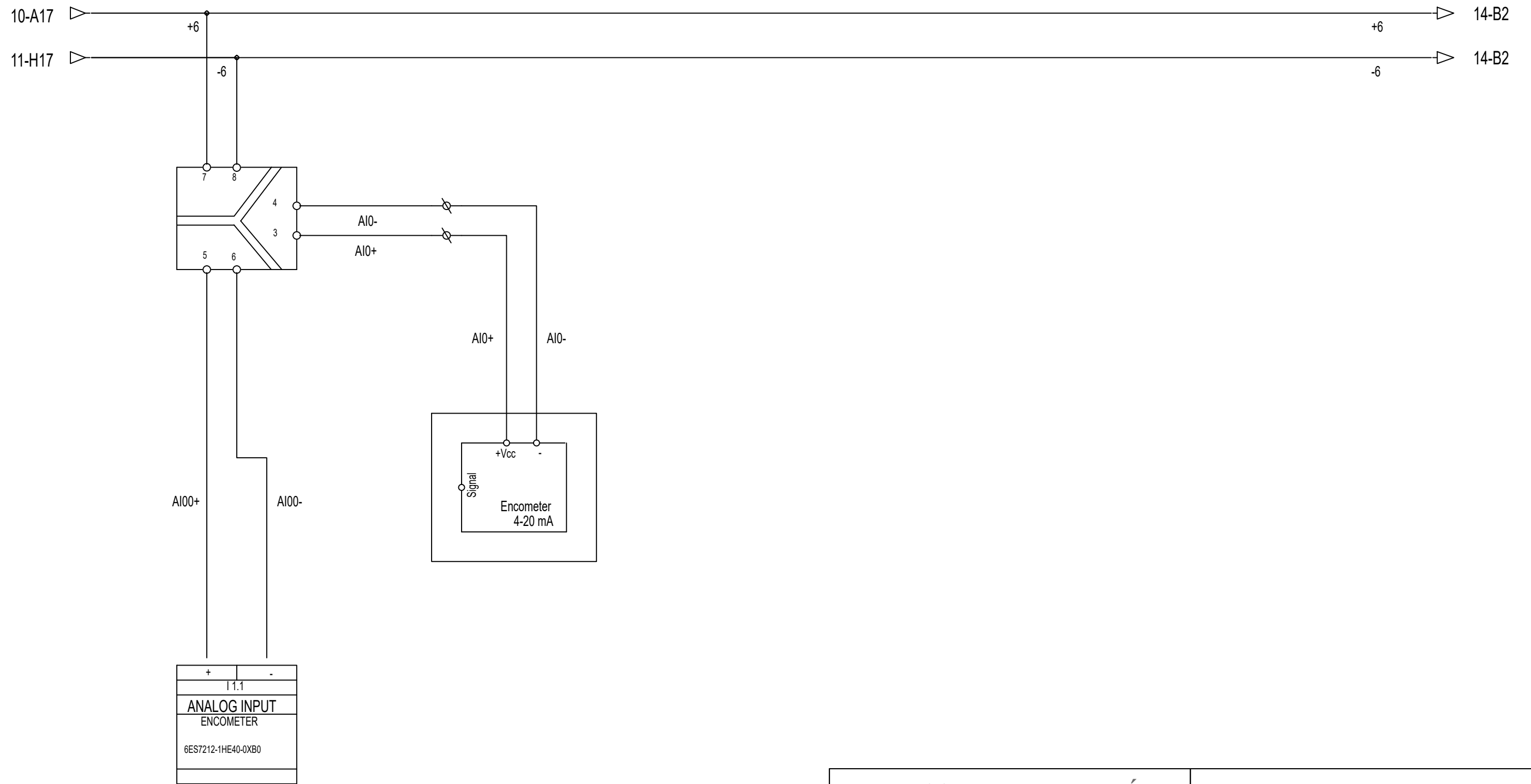

<b>ENGITEC INNOVACIÓ SLP</b> <small>C. Jaume I núm.27 Baixos - Amposta -43870 Tel. 977.70.49.95</small>		<b>FORESTAL CATALANA, S.A.</b> <small>C. del Torrent de l'Olla, 218-220 Gracia - 08012 (Barcelona)</small>	
<b>ENG</b> <b>TEC</b>	<b>Data:</b> 21 de Juliol de 2025	<b>Dibuixat per:</b> Sergi Ramos	<b>Projecte executiu de monitorització de punts de les Basses del Delta de l'Ebre</b> <small>Delta de l'Ebre. Termes implicats en les actuacions de monitoratge: Deltebre - 43580, L'Ampolla - 43895, La Ràpita - 43540, Amposta - 43870, Sant Jaume d'Enveja - 43877 (Tarragona)</small>
<b>Escala</b> ---	<b>COMPORTES - PCV2 - COMPORTES CONNEXIÓ CANAL VELL - 29.9 Analog Inputs PLC</b>		<b>24017-51.09</b> Substitueix a : -

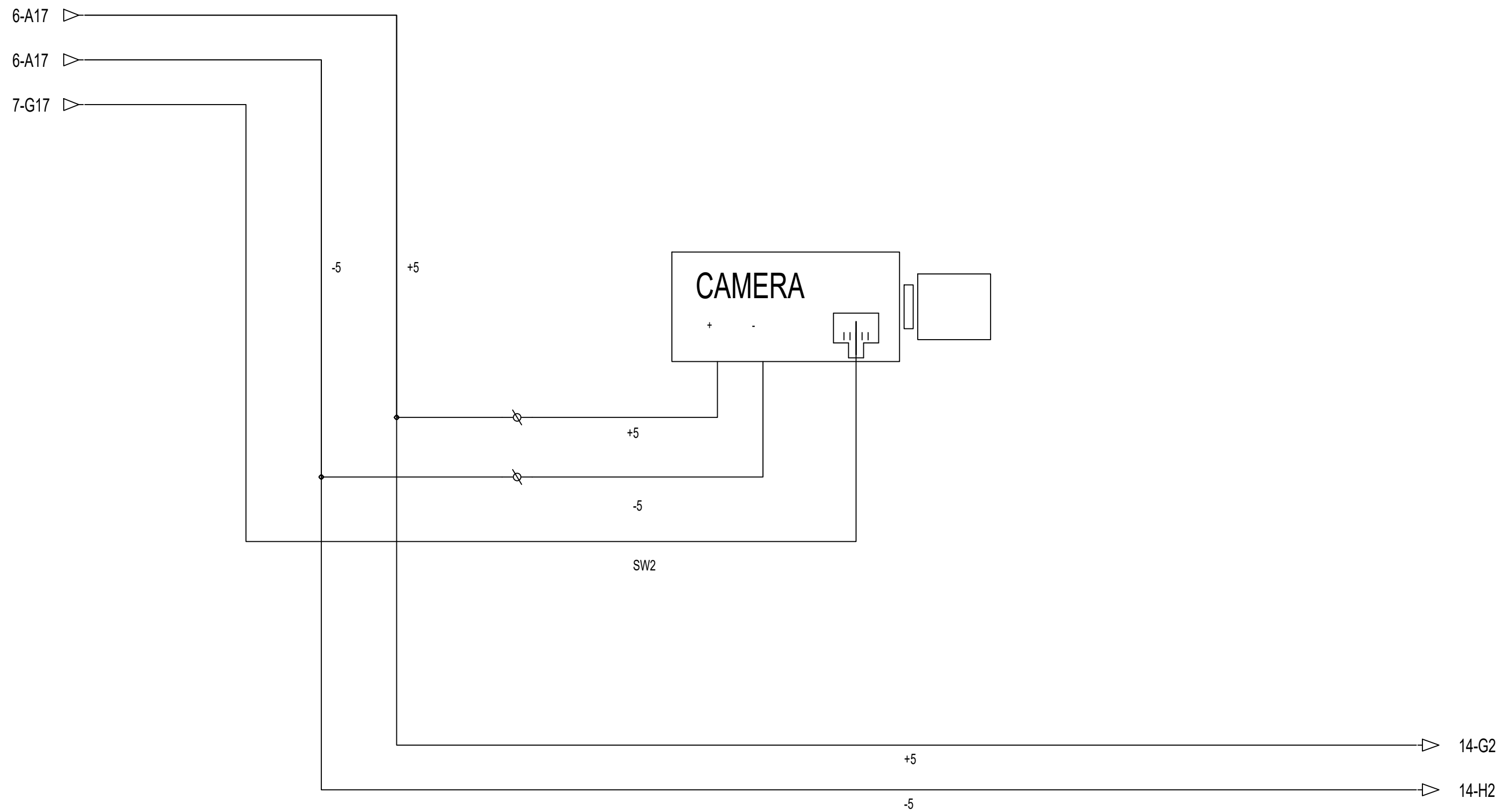

<b>ENGITEC INNOVACIÓ SLP</b> <small>C. Jaume I núm.27 Baixos - Amposta -43870 Tel. 977.70.49.95</small>		<b>FORESTAL CATALANA, S.A.</b> <small>C. del Torrent de l'Olla, 218-220 Gracia - 08012 (Barcelona)</small>	
<b>ENG</b> i <b>TEC</b>	<i>Data:</i>	<i>Dibuixat per:</i>	<b>Projecte executiu de monitorització de punts de les Basses del Delta de l'Ebre</b> <small>Delta de l'Ebre. Termes implicats en les actuacions de monitoratge: Deltebre - 43580, L'Ampolla - 43895, La Ràpita - 43540, Amposta - 43870, Sant Jaume d'Enveja - 43877 (Tarragona)</small>
	21 de Juliol de 2025	Sergi Ramos	
<i>Escala</i>	COMPORTES - PCV2 - COMPORTES CONNEXIÓ CANAL VELL - 29.10 CÀMERA		<b>24017-51.10</b>
---			<i>Substitueix a :</i> -

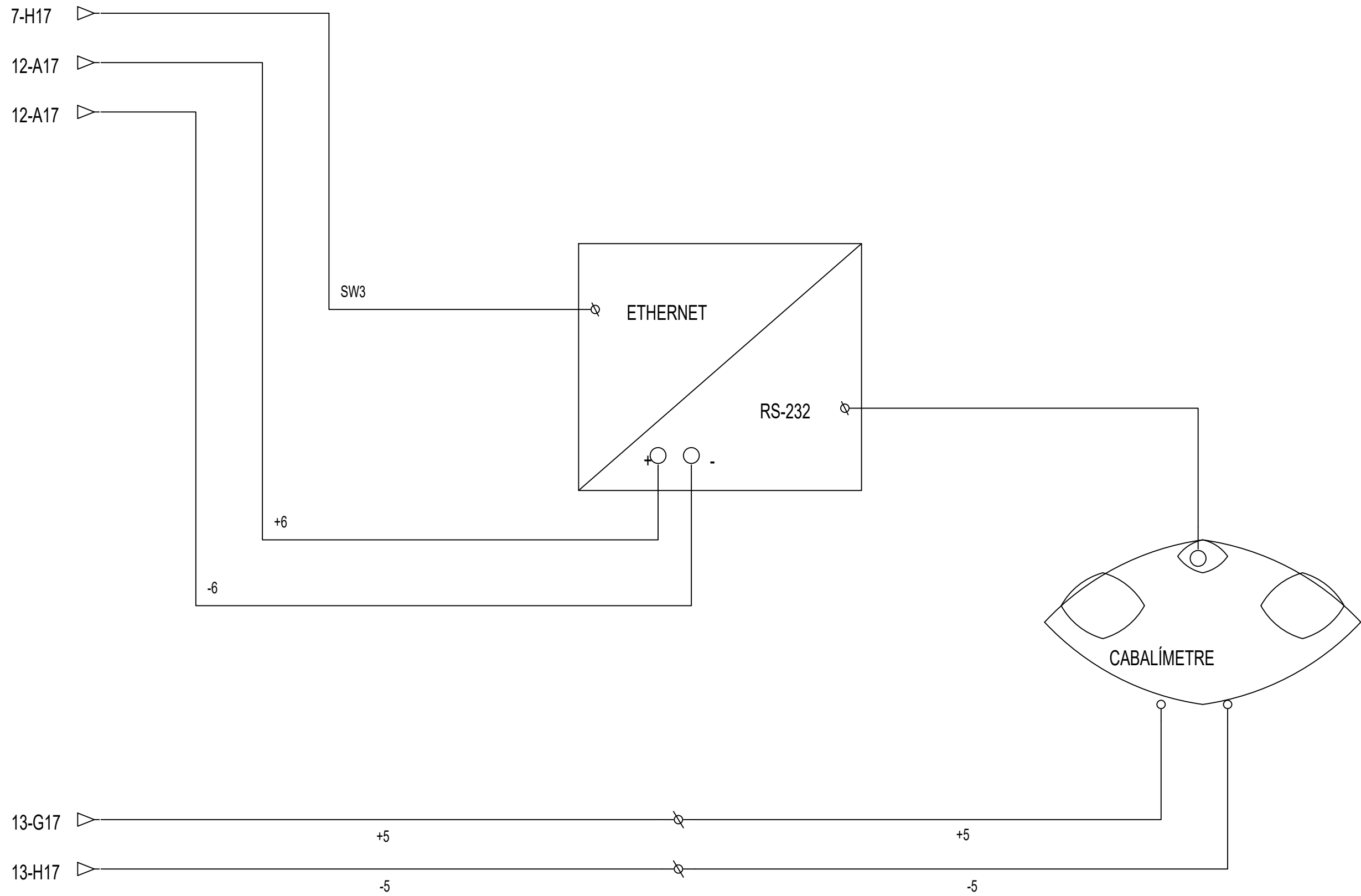

<b>ENGITEC INNOVACIÓ SLP</b> <small>C. Jaume I núm.27 Baixos - Amposta -43870 Tel. 977.70.49.95</small>		<b>FORESTAL CATALANA, S.A.</b> <small>C. del Torrent de l'Olla, 218-220 Gracia - 08012 (Barcelona)</small>	
<b>ENG</b> i <b>TEC</b>	<i>Data:</i>	<i>Dibuixat per:</i>	<b>Projecte executiu de monitorització de punts de les Basses del Delta de l'Ebre</b> <small>Delta de l'Ebre. Termes implicats en les actuacions de monitoratge: Deltebre - 43580, L'Ampolla - 43895, La Ràpita - 43540, Amposta - 43870, Sant Jaume d'Enveja - 43877 (Tarragona)</small>
	21 de Juliol de 2025	Sergi Ramos	
<i>Escala</i>	COMPORTES - PCV2 - COMPORTES CONNEXIÓ CANAL VELL - 29.11 CABALÍMETRE		<b>24017-51.11</b>
---			<i>Substitueix a :</i> -

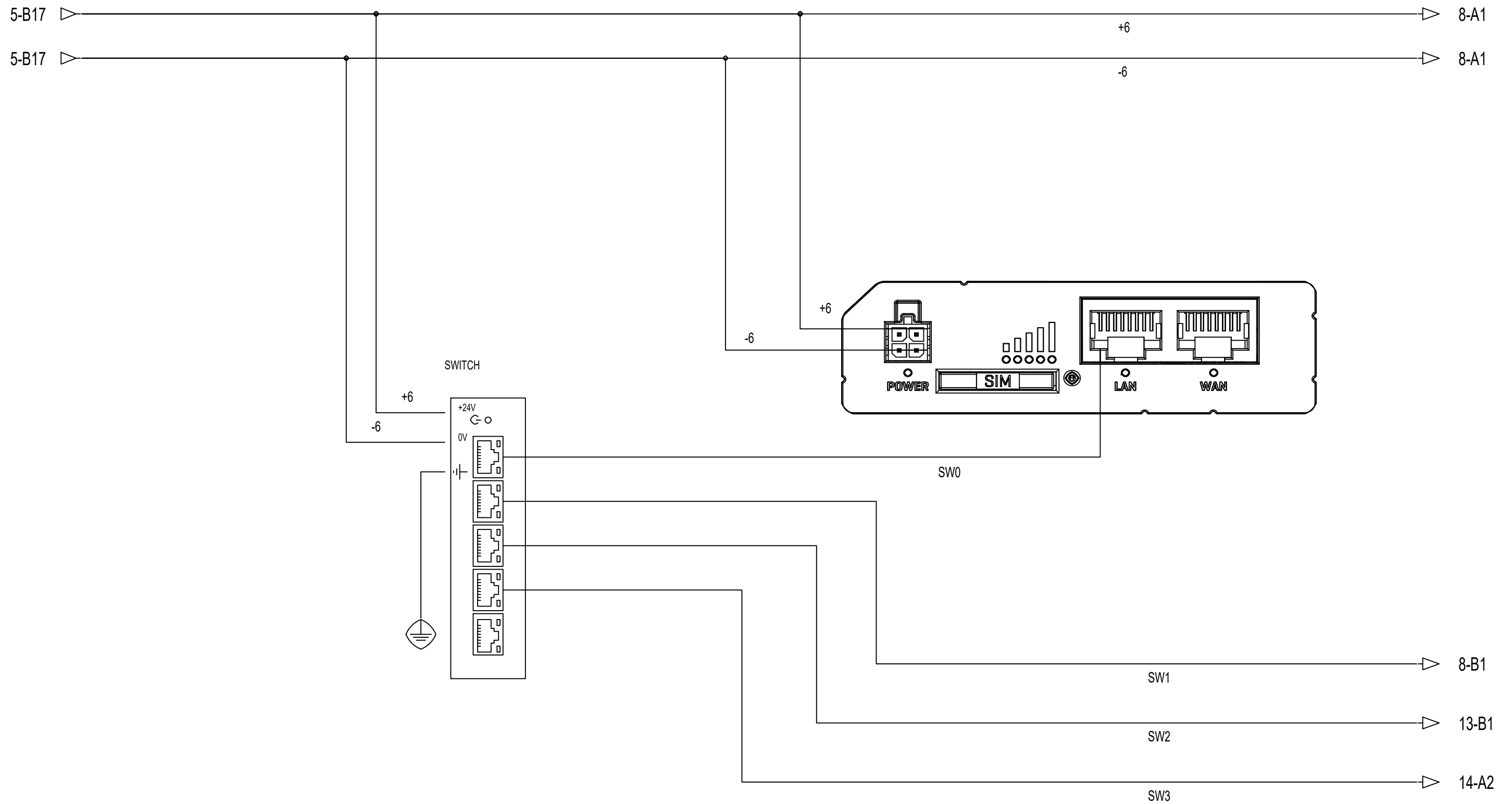

<b>ENGITEC INNOVACIÓ SLP</b> <small>C. Jaume I núm.27 Baixos - Amposta -43870          Tel. 977.70.49.95</small>		<b>FORESTAL CATALANA, S.A.</b> <small>C. del Torrent de l'Olla, 218-220          Gracia - 08012 (Barcelona)</small>	
<b>ENG</b> <b>TEC</b>	<b>Data:</b> 21 de Juliol de 2025	<b>Dibuixat per:</b> Sergi Ramos	<b>Projecte executiu de monitorització de punts de les Basses del Delta de l'Ebre</b> <small>Delta de l'Ebre. Termes implicats en les actuacions de monitoratge: Deltebre - 43580, L'Ampolla - 43895, La Ràpita - 43540, Amposta - 43870, Sant Jaume d'Enveja - 43877 (Tarragona)</small>
<b>Escala</b> ---	<b>COMPORTES - PCV2 - COMPORTES CONNEXIÓ CANAL VELL - 29.12 SWITCH + ROUTER</b>		<b>24017-51.12</b> Substitueix a : -

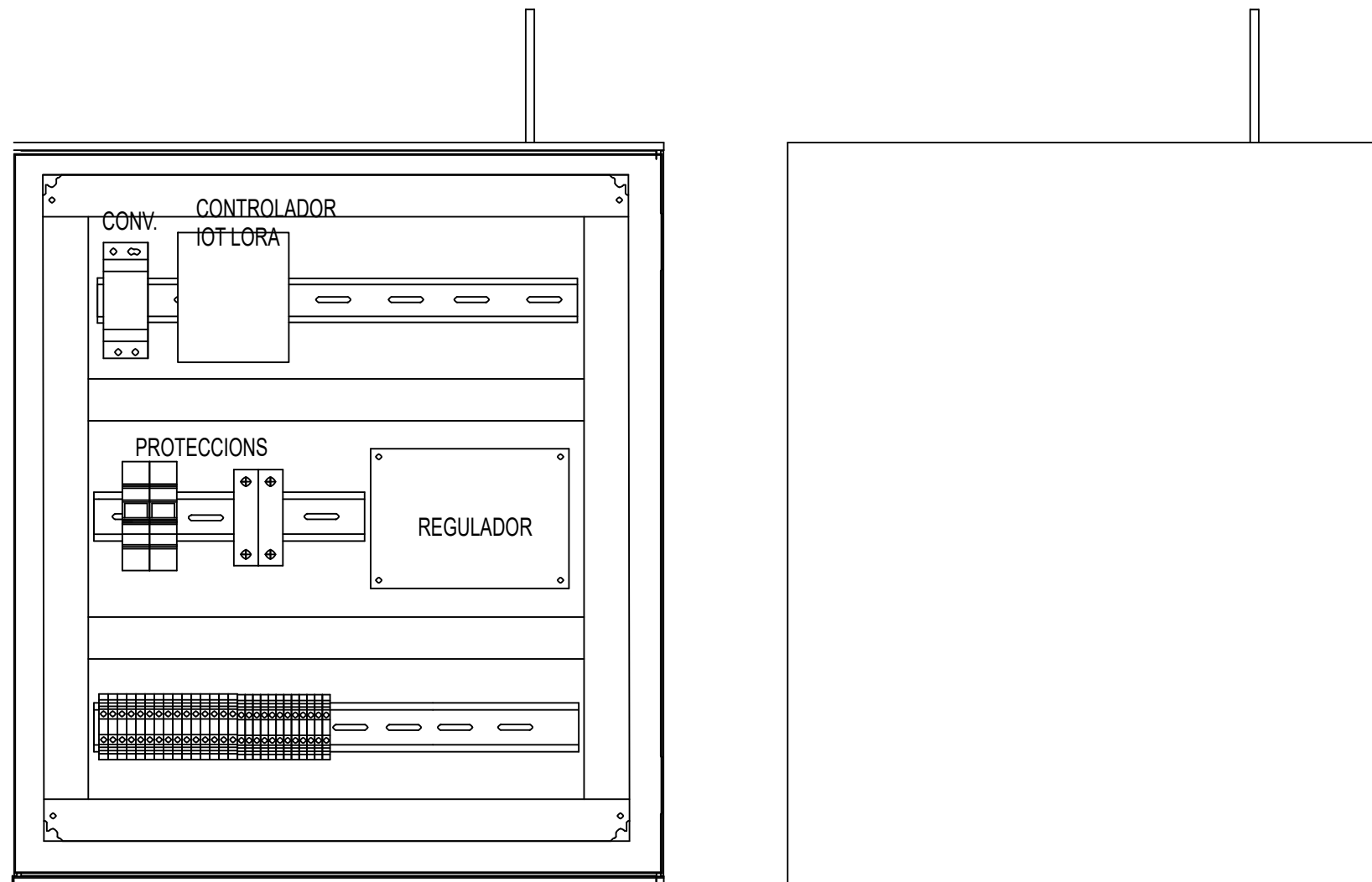

Imatges dels quadres només com a referència, poden mancar elements.

BATERIA 12V

<b>ENGITEC INNOVACIÓ SLP</b> <small>C. Jaume I núm.27 Baixos - Amposta -43870 Tel. 977.70.49.95</small>		<b>FORESTAL CATALANA, S.A.</b> <small>C. del Torrent de l'Olla, 218-220 Gracia - 08012 (Barcelona)</small>	
<b>ENG</b> i <b>TEC</b>	Data:	Dibuixat per:	<b>Projecte executiu de monitorització de punts de les Basses del Delta de l'Ebre</b> <small>Delta de l'Ebre. Termes implicats en les actuacions de monitoratge: Deltebre - 43580, L'Ampolla - 43895, La Ràpita - 43540, Amposta - 43870, Sant Jaume d'Enveja - 43877 (Tarragona)</small>
	18 de Juliol de 2025	Sergi Ramos	
Escala	COMPORTES - T3.2 - COMPORTA BALADRES - ARMARI		24017-52.0
---			Substitueix a : -

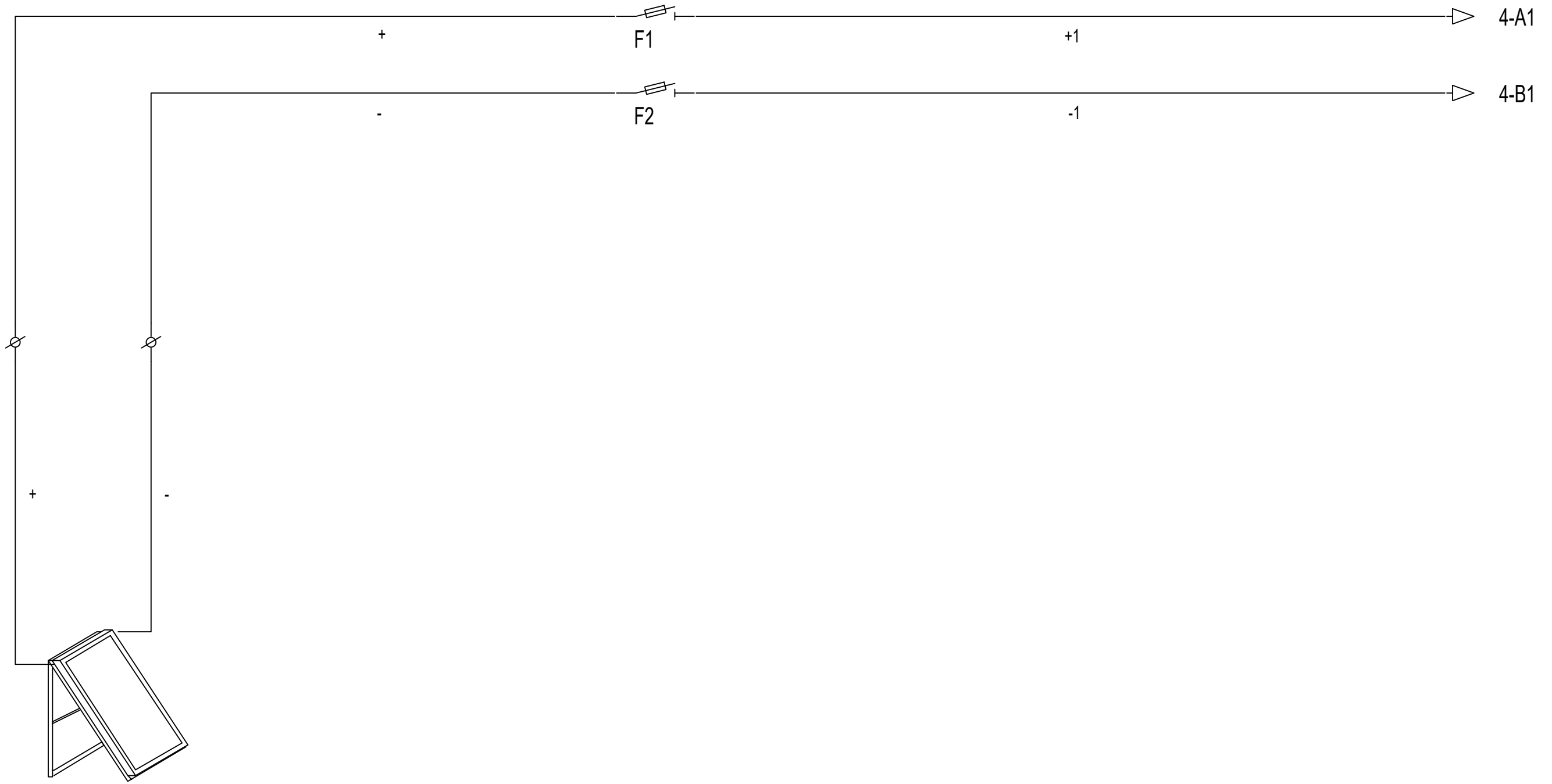

PLACA SOLAR  
185W

<b>ENGITEC INNOVACIÓ SLP</b> <small>C. Jaume I núm.27 Baixos - Amposta -43870 Tel. 977.70.49.95</small>		<b>FORESTAL CATALANA, S.A.</b> <small>C. del Torrent de l'Olla, 218-220 Gracia - 08012 (Barcelona)</small>	
<b>ENG</b> i <b>TEC</b>	<i>Data:</i>	<i>Dibuixat per:</i>	<b>Projecte executiu de monitorització de punts de les Basses del Delta de l'Ebre</b> <small>Delta de l'Ebre. Termes implicats en les actuacions de monitoratge: Deltebre - 43580, L'Ampolla - 43895, La Ràpita - 43540, Amposta - 43870, Sant Jaume d'Enveja - 43877 (Tarragona)</small>
	18 de Juliol de 2025	Sergi Ramos	
<i>Escala</i>	<b>COMPORTES - T3.2 - COMPORTA BALADRES - 19. ALM.</b> <b>DESCÀRREGA - Solar Aïllada</b>		<b>24017-52.1</b> <small>Substitueix a : -</small>

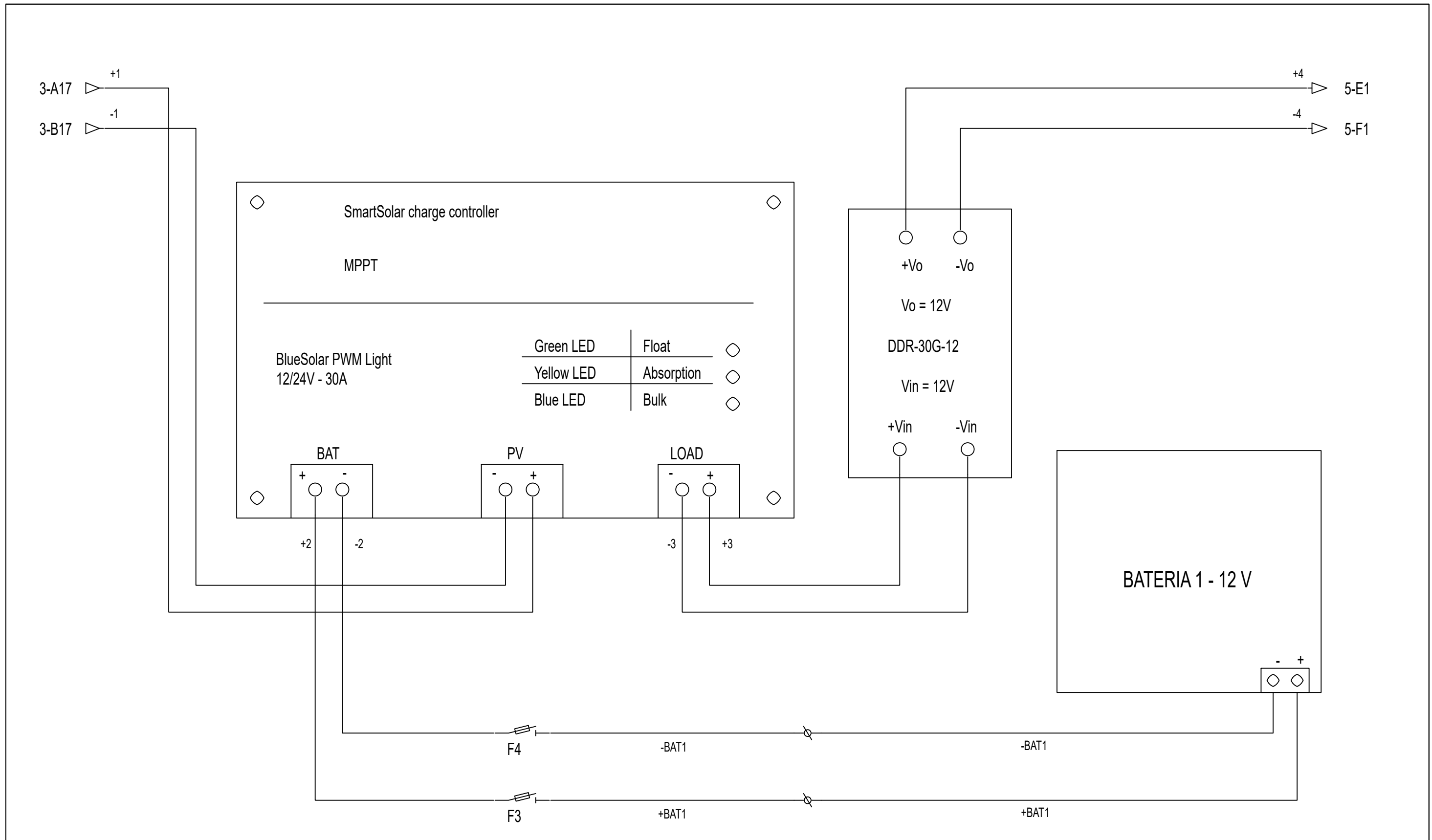

<b>ENGITEC INNOVACIÓ SLP</b> <small>C. Jaume I núm.27 Baixos - Amposta -43870 Tel. 977.70.49.95</small>		<b>FORESTAL CATALANA, S.A.</b> <small>C. del Torrent de l'Olla, 218-220 Gracia - 08012 (Barcelona)</small>	
<b>ENGITEC</b>	<b>Data:</b> 3 de Setembre de 2025	<b>Dibuixat per:</b> Sergi Ramos	<b>Projecte executiu de monitorització de punts de les Basses del Delta de l'Ebre</b> <small>Delta de l'Ebre. Termes implicats en les actuacions de monitoratge: Deltebre - 43580, L'Ampolla - 43895, La Ràpita - 43540, Amposta - 43870, Sant Jaume d'Enveja - 43877 (Tarragona)</small>
	<b>Escales:</b> ---	<b>COMPORTES - T3.2 - COMPORTA BALADRES - 19.1 Regulador MPPT</b>	

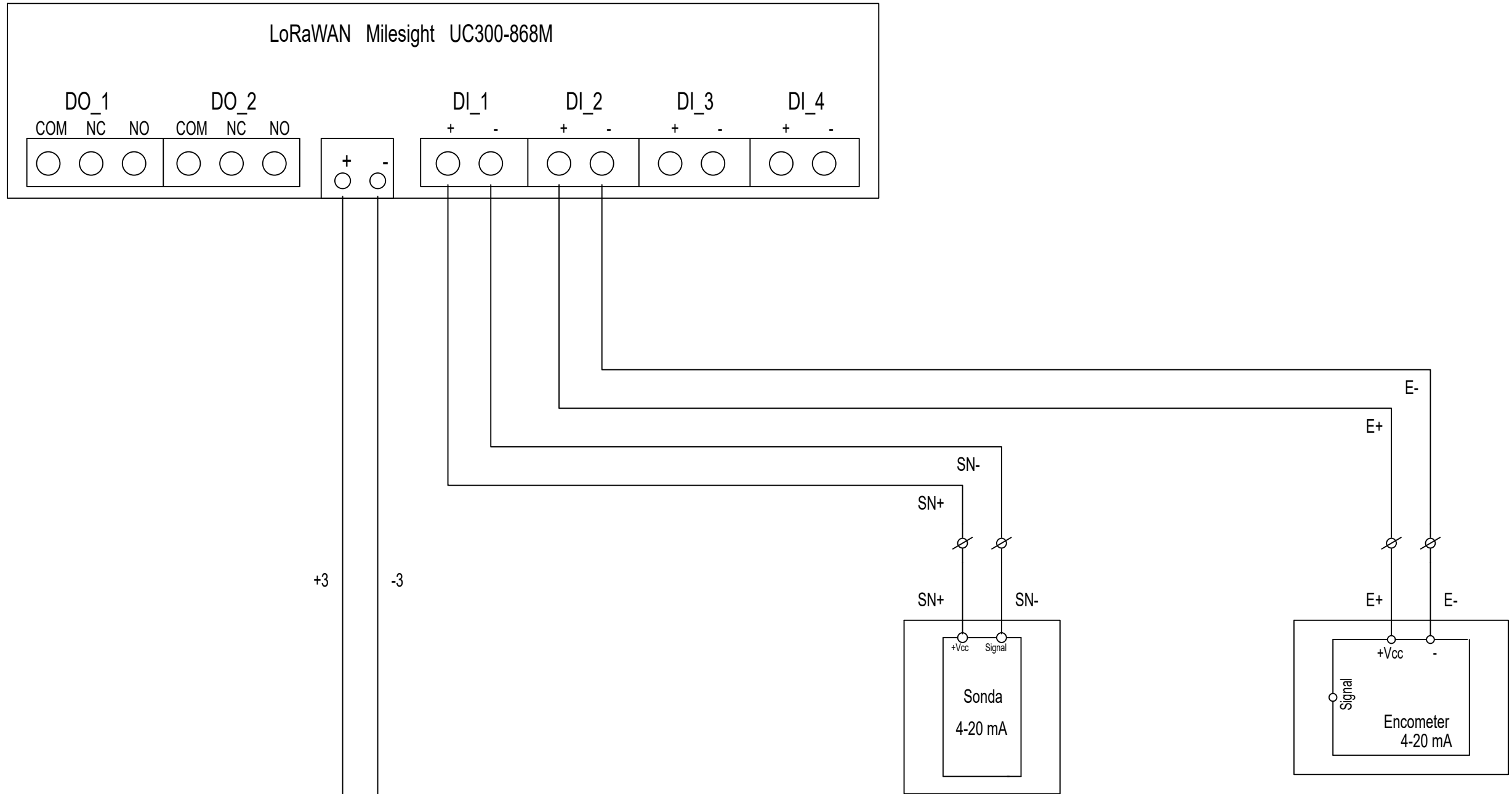

4-A17 ▷

4-B17 ▷

<b>ENGITEC INNOVACIÓ SLP</b> <small>C. Jaume I núm.27 Baixos - Amposta -43870 Tel. 977.70.49.95</small>		<b>FORESTAL CATALANA, S.A.</b> <small>C. del Torrent de l'Olla, 218-220 Gracia - 08012 (Barcelona)</small>	
<b>ENG</b> <i>i</i> <b>TEC</b>	<b>Data:</b> 3 de Setembre de 2025	<b>Dibuixat per:</b> Sergi Ramos	<b>Projecte executiu de monitorització de punts de les Basses del Delta de l'Ebre</b> <small>Delta de l'Ebre. Termes implicats en les actuacions de monitoratge: Deltebre - 43580, L'Ampolla - 43895, La Ràpita - 43540, Amposta - 43870, Sant Jaume d'Enveja - 43877 (Tarragona)</small>
	<b>Escola</b> ---		
<b>COMPORTES - T3.2 - COMPORTA BALADRES - 19.2 SENYAL LoRaWAN</b>			

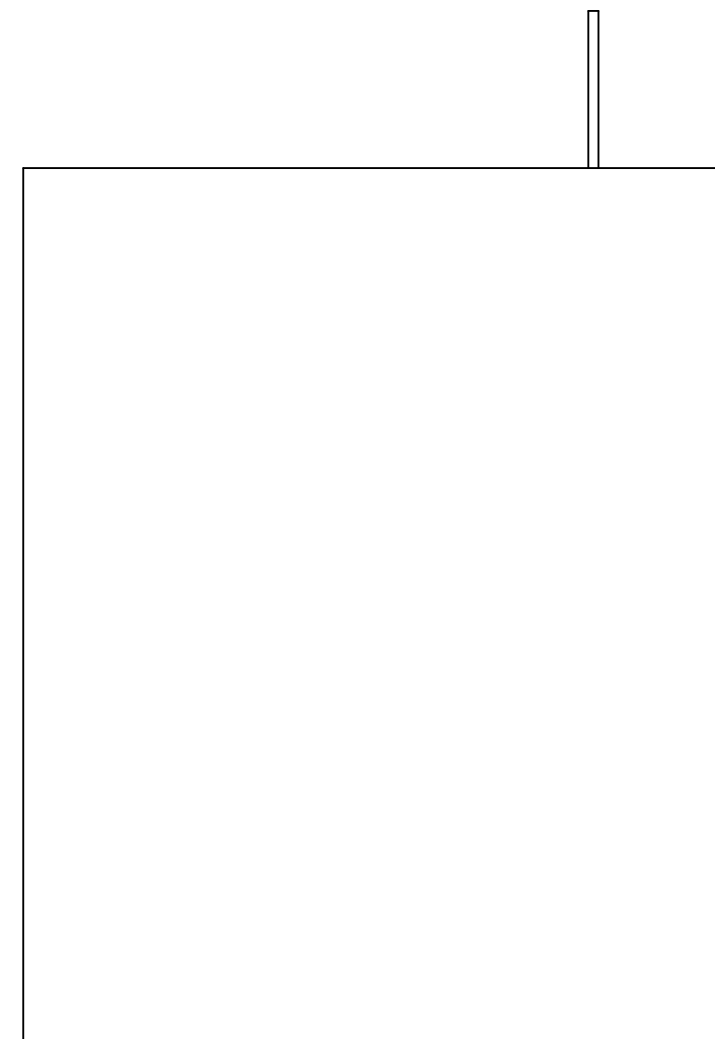
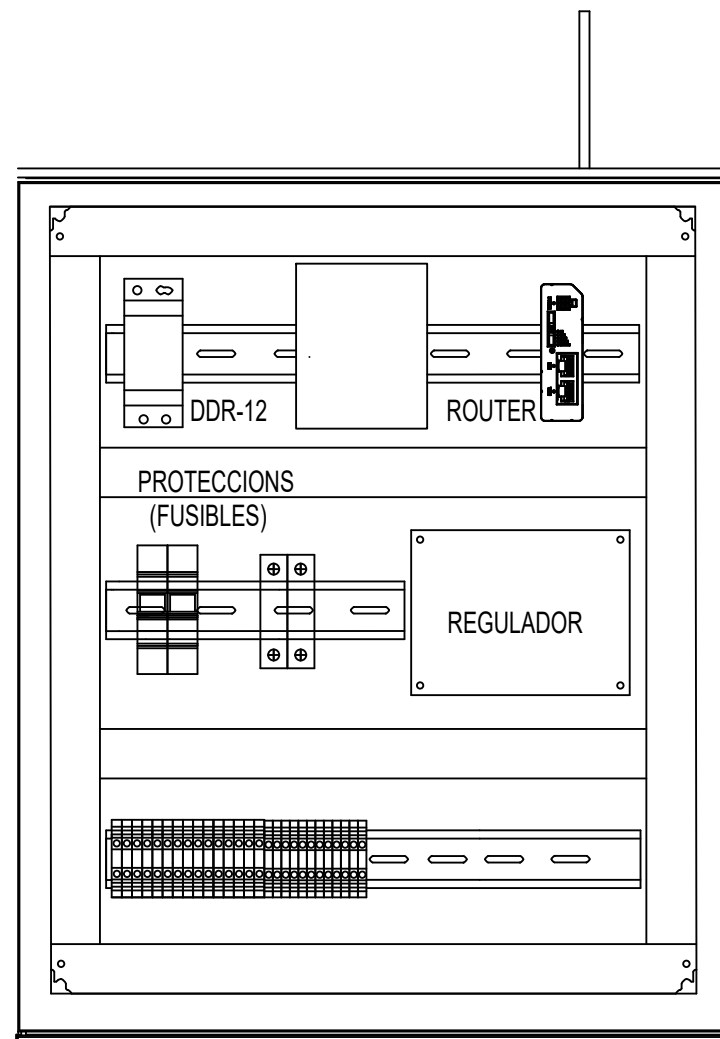

Imatges dels quadres només com a referència, poden mancar elements.

BATERIA 12V

<b>ENGITEC INNOVACIÓ SLP</b> <small>C. Jaume I núm.27 Baixos - Amposta -43870 Tel. 977.70.49.95</small>		<b>FORESTAL CATALANA, S.A.</b> <small>C. del Torrent de l'Olla, 218-220 Gracia - 08012 (Barcelona)</small>	
<b>ENG</b> i <b>TEC</b>	Data:	Dibuixat per:	<b>Projecte executiu de monitorització de punts de les Basses del Delta de l'Ebre</b> <small>Delta de l'Ebre. Termes implicats en les actuacions de monitoratge: Deltebre - 43580, L'Ampolla - 43895, La Ràpita - 43540, Amposta - 43870, Sant Jaume d'Enveja - 43877 (Tarragona)</small>
	21 de Juliol de 2025	Sergi Ramos	
Escala	DESCÀRREGUES - DA1 - AGULLA RACÓ - ARMARI		24017-53.0
---			Substitueix a : -

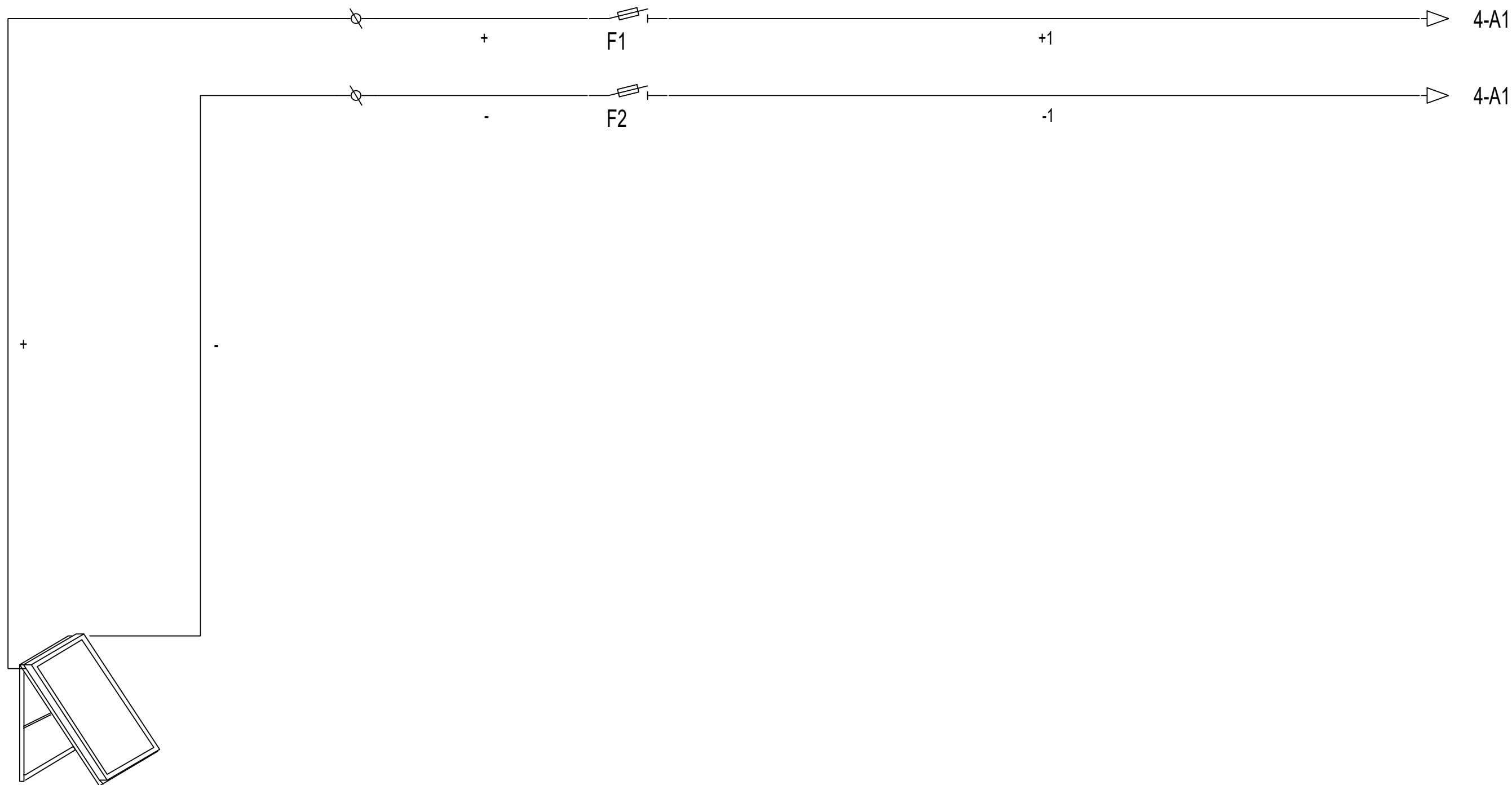

PLACA SOLAR  
185W

<b>ENGITEC INNOVACIÓ</b> SLP <small>C. Jaume I núm.27 Baixos - Amposta -43870 Tel. 977.70.49.95</small>		<b>FORESTAL CATALANA, S.A.</b> <small>C. del Torrent de l'Olla, 218-220 Gracia - 08012 (Barcelona)</small>	
<b>ENG i TEC</b>	<i>Data:</i>	<i>Dibuixat per:</i>	<b>Projecte executiu de monitorització de punts de les Basses del Delta de l'Ebre</b> <small>Delta de l'Ebre. Termes implicats en les actuacions de monitoratge: Deltebre - 43580, L'Ampolla - 43895, La Ràpita - 43540, Amposta - 43870, Sant Jaume d'Enveja - 43877 (Tarragona)</small>
	21 de Juliol de 2025	Sergi Ramos	
<i>Escala</i>	DESCÀRREGUES - DA1 - AGULLA RACÓ - 9. ALM. DESCÀRREGA - Solar Aïllada		<b>24017-53.1</b> <small>Substitueix a : -</small>

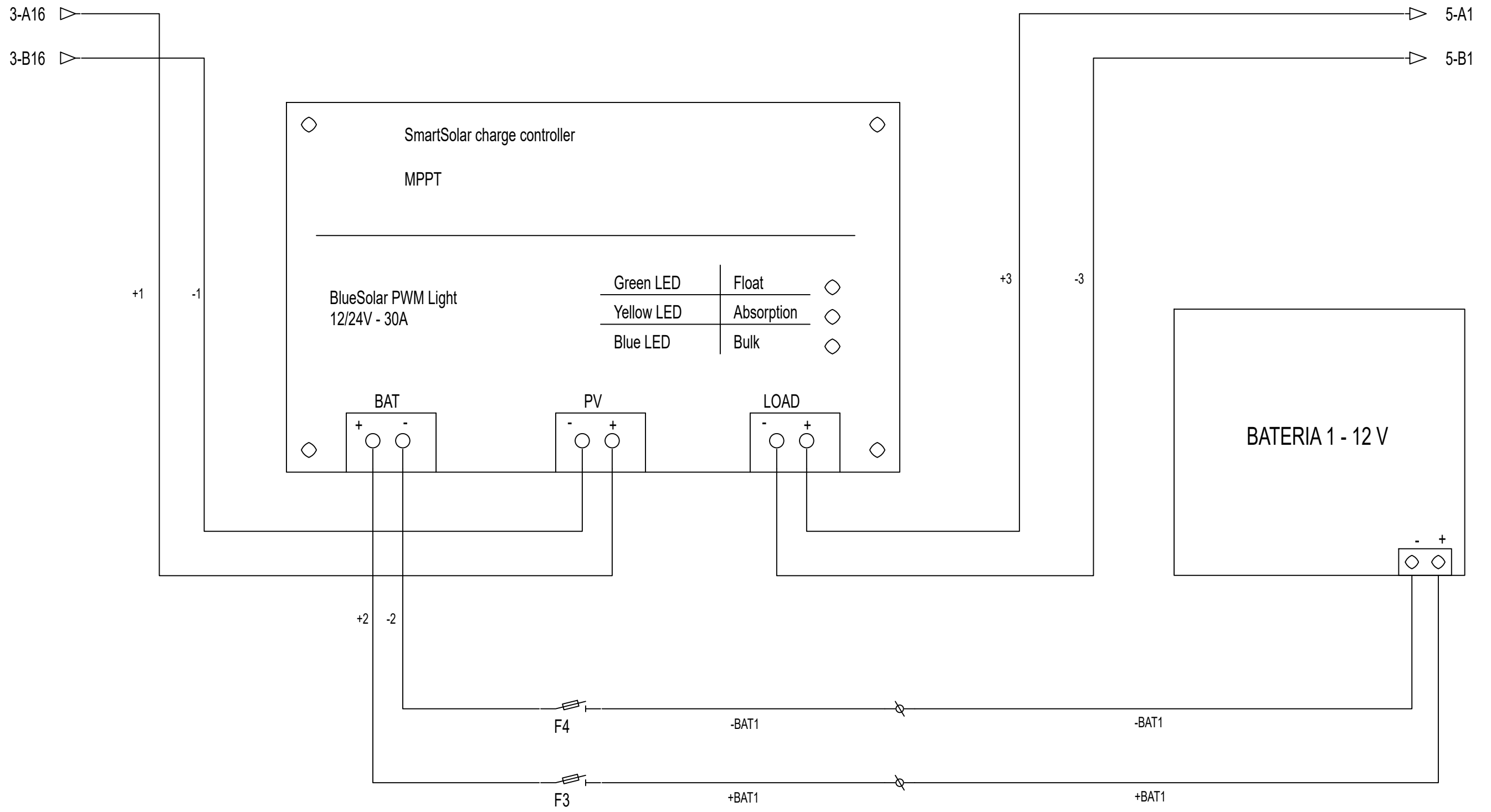

<b>ENGITEC INNOVACIÓ SLP</b> <small>C. Jaume I núm.27 Baixos - Amposta -43870 Tel. 977.70.49.95</small>		<b>FORESTAL CATALANA, S.A.</b> <small>C. del Torrent de l'Olla, 218-220 Gracia - 08012 (Barcelona)</small>	
<b>ENG</b> <b>TEC</b>	<b>Data:</b> 21 de Juliol de 2025	<b>Dibuixat per:</b> Sergi Ramos	<b>Projecte executiu de monitorització de punts de les Basses del Delta de l'Ebre</b> <small>Delta de l'Ebre. Termes implicats en les actuacions de monitoratge: Deltebre - 43580, L'Ampolla - 43895, La Ràpita - 43540, Amposta - 43870, Sant Jaume d'Enveja - 43877 (Tarragona)</small>
	<b>Escola</b> ---		

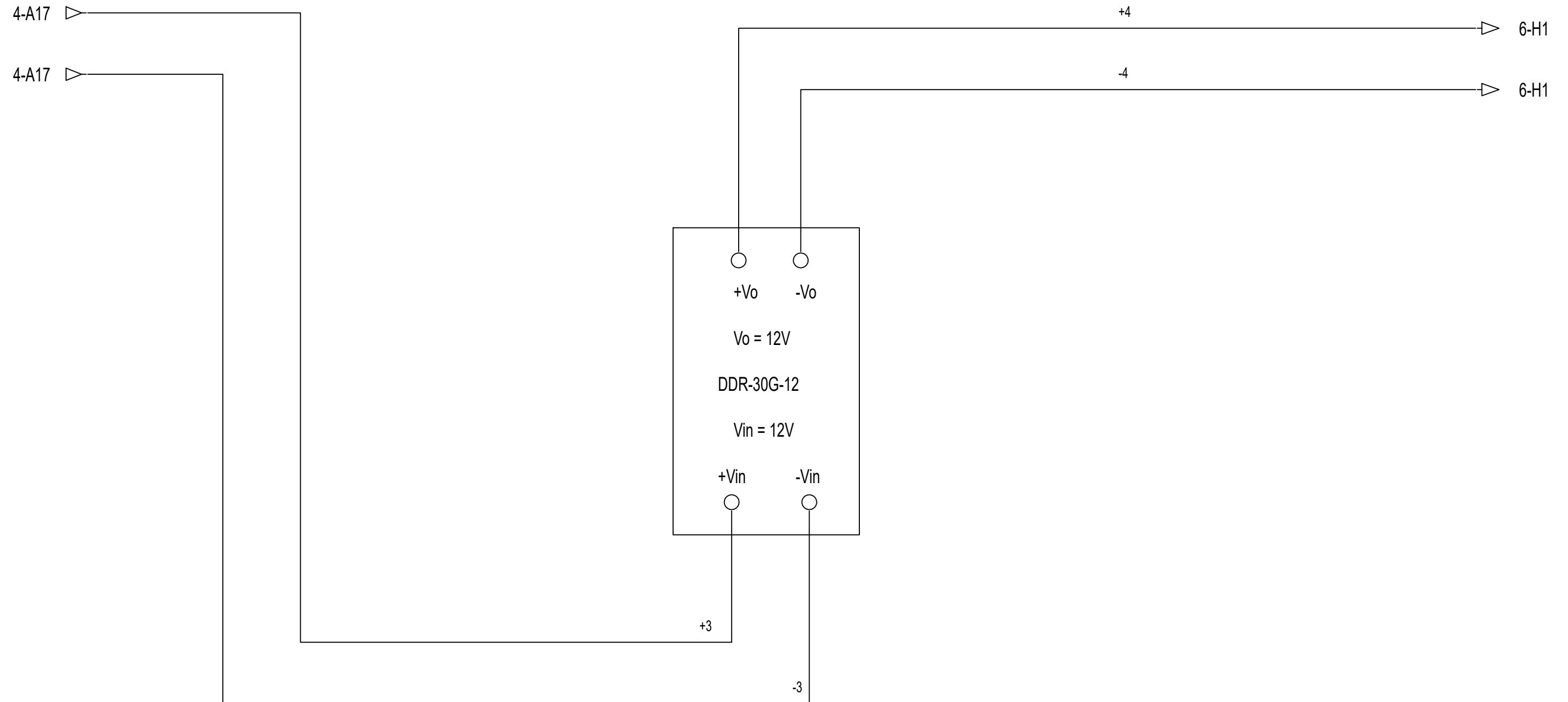

<b>ENGITEC INNOVACIÓ SLP</b> <small>C. Jaume I núm.27 Baixos - Amposta -43870 Tel. 977.70.49.95</small>		<b>FORESTAL CATALANA, S.A.</b> <small>C. del Torrent de l'Olla, 218-220 Gracia - 08012 (Barcelona)</small>	
<b>ENG</b> i <b>TEC</b>	<i>Data:</i>	<i>Dibuixat per:</i>	<b>Projecte executiu de monitorització de punts de les Basses del Delta de l'Ebre</b> <small>Delta de l'Ebre. Termes implicats en les actuacions de monitoratge: Deltebre - 43580, L'Ampolla - 43895, La Ràpita - 43540, Amposta - 43870, Sant Jaume d'Enveja - 43877 (Tarragona)</small>
	21 de Juliol de 2025	Sergi Ramos	
<i>Escala</i>	DESCÀRREGUES - DA1 - AGULLA RACÓ - 9.2 Alimentació 12VDC		<b>24017-53.3</b>
---	Substitueix a :		-

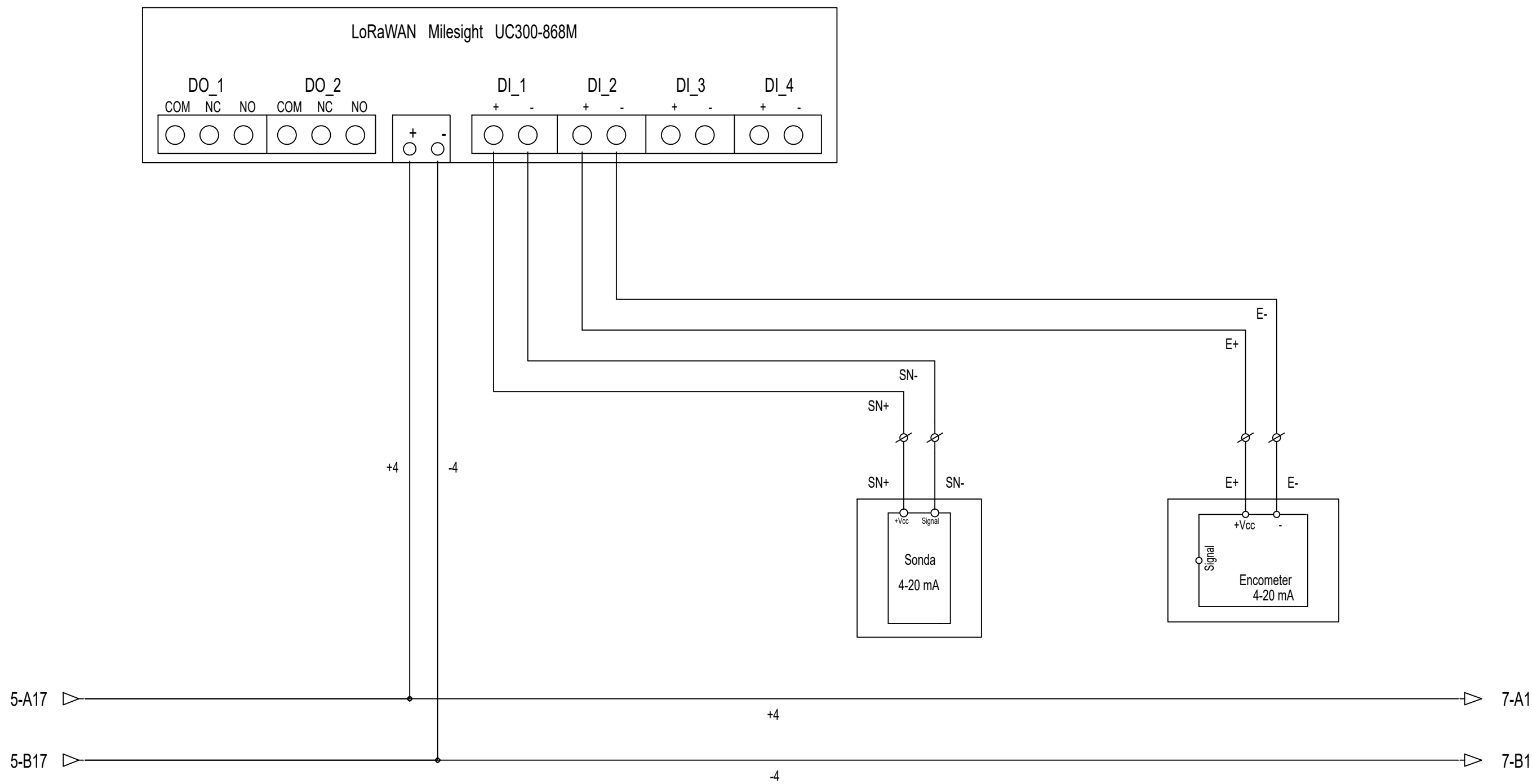

<b>ENGITEC INNOVACIÓ SLP</b> <small>C. Jaume I núm.27 Baixos - Amposta -43870 Tel. 977.70.49.95</small>		<b>FORESTAL CATALANA, S.A.</b> <small>C. del Torrent de l'Olla, 218-220 Gracia - 08012 (Barcelona)</small>	
<b>ENG</b> <b>TEC</b>	<b>Data:</b>	<b>Dibuixat per:</b>	<b>Projecte executiu de monitorització de punts de les Basses del Delta de l'Ebre</b> <small>Delta de l'Ebre. Termes implicats en les actuacions de monitoratge: Deltebre - 43580, L'Ampolla - 43895, La Ràpita - 43540, Amposta - 43870, Sant Jaume d'Enveja - 43877 (Tarragona)</small>
	21 de Juliol de 2025	Sergi Ramos	
<b>Escala</b>	DESCÀRREGUES - DA1 - AGULLA RACÓ - 9.3 SENYAL LoRaWAN		<b>24017-53.4</b>
---	Substitueix a :		-

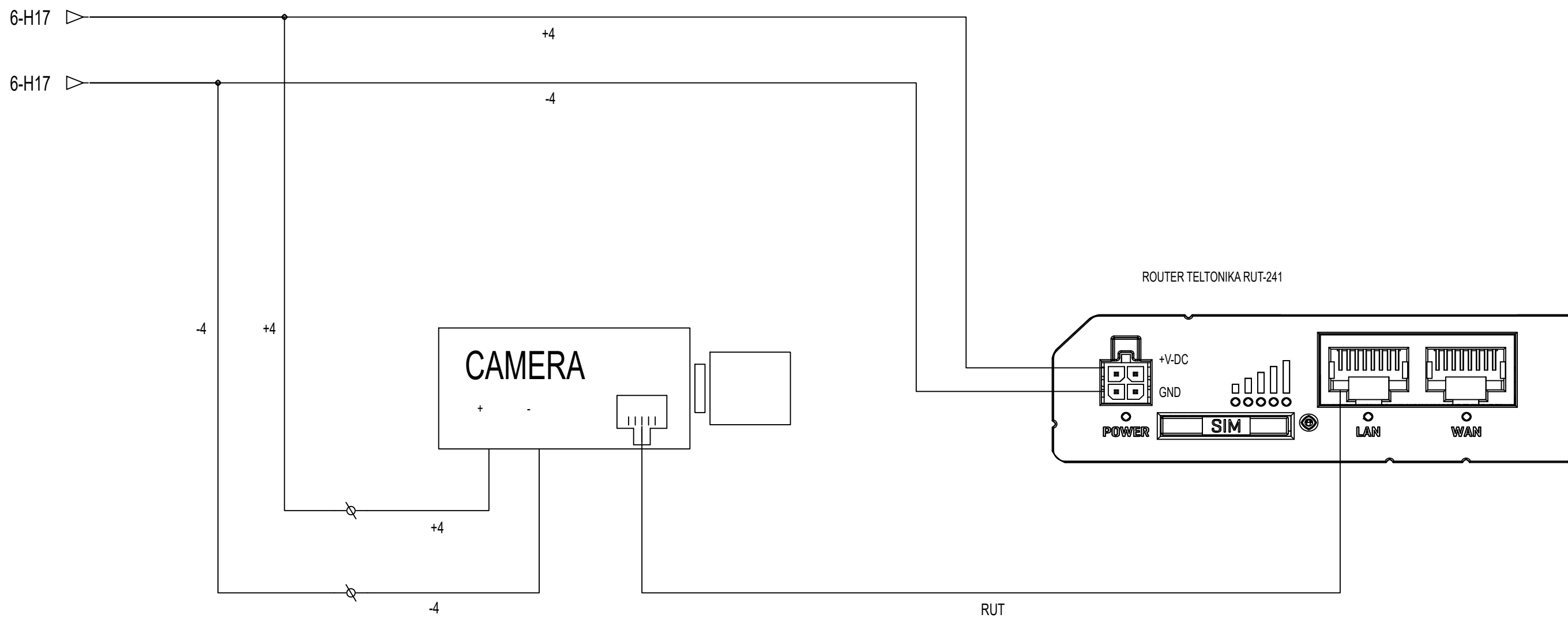

<b>ENGITEC INNOVACIÓ SLP</b> <small>C. Jaume I núm.27 Baixos - Amposta -43870 Tel. 977.70.49.95</small>		<b>FORESTAL CATALANA, S.A.</b> <small>C. del Torrent de l'Olla, 218-220 Gracia - 08012 (Barcelona)</small>	
<b>ENG</b> <b>TEC</b>	<b>Data:</b> 3 de Setembre de 2025	<b>Dibuixat per:</b> Sergi Ramos	<b>Projecte executiu de monitorització de punts de les Basses del Delta de l'Ebre</b> <small>Delta de l'Ebre. Termes implicats en les actuacions de monitoratge: Deltebre - 43580, L'Ampolla - 43895, La Ràpita - 43540, Amposta - 43870, Sant Jaume d'Enveja - 43877 (Tarragona)</small>
<b>Escala</b> ---	DESCÀRREGUES - DA1 - AGULLA RACÓ - 9.4 CÀMERA		<b>24017-53.5</b> Substitueix a : -

# ARMARI ELÈCTRIC EXISTENT

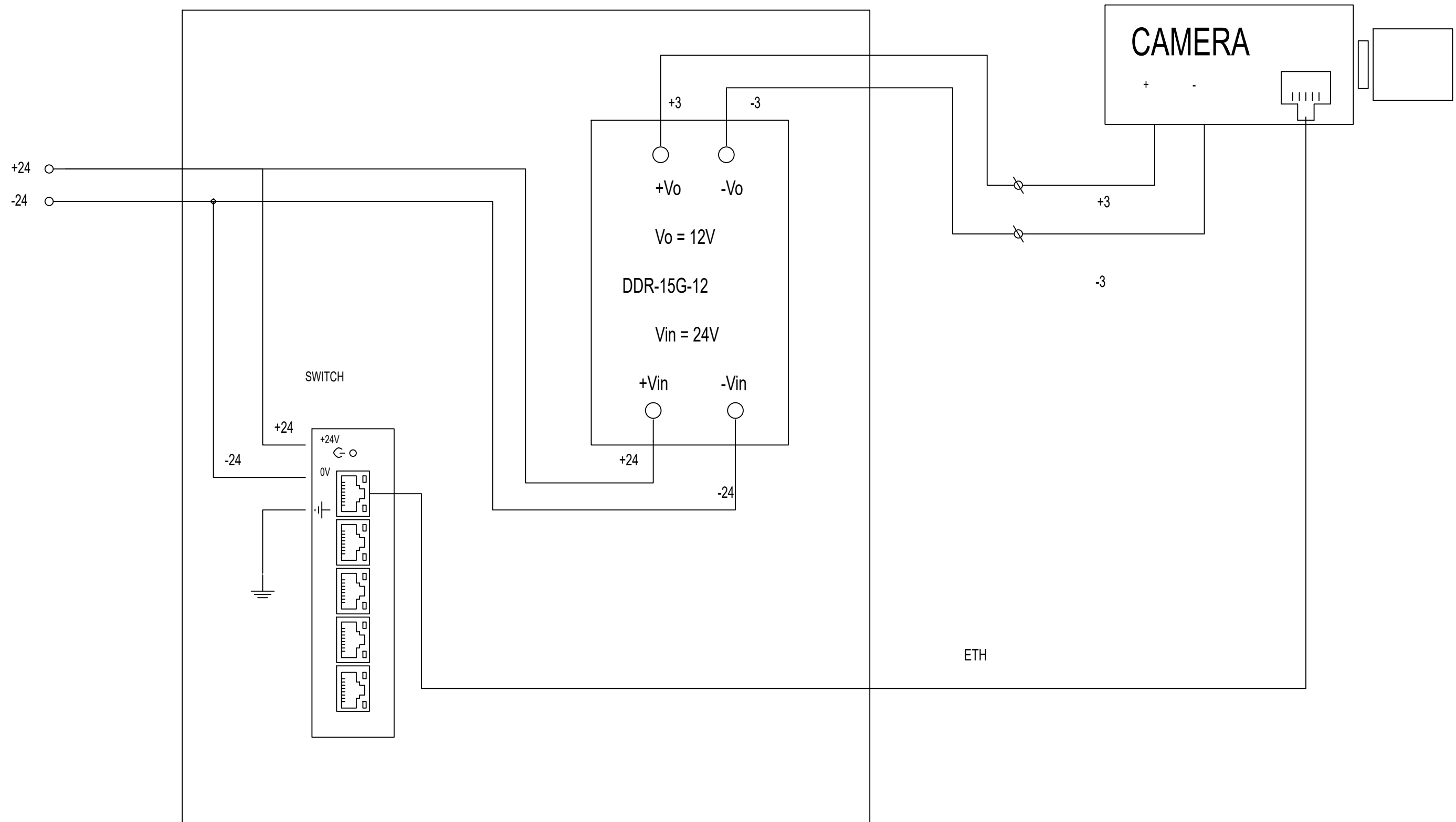

**ENGITEC INNOVACIÓ SLP**  
 C. Jaume I núm.27 Baixos - Amposta -43870  
 Tel. 977.70.49.95

**FORESTAL CATALANA, S.A.**  
 C. del Torrent de l'Olla, 218-220  
 Gracia - 08012 (Barcelona)

<b>ENG i TEC</b>	<b>Data:</b>	<b>Dibuixat per:</b>
	3 de Setembre de 2025	Sergi Ramos

**Projecte executiu de monitorització de punts de les Basses del Delta de l'Ebre**  
 Delta de l'Ebre. Termes implicats en les actuacions de monitoratge: Deltebre - 43580, L'Ampolla - 43895, La Ràpita - 43540, Amposta - 43870, Sant Jaume d'Enveja - 43877 (Tarragona)

<b>Escala</b>	DESCÀRREGUES - DS1 - SÈQUIA D'ILLA DE MAR - 5.3 CÀMERA
---	

<b>24017-54.0</b>
Substitueix a : -

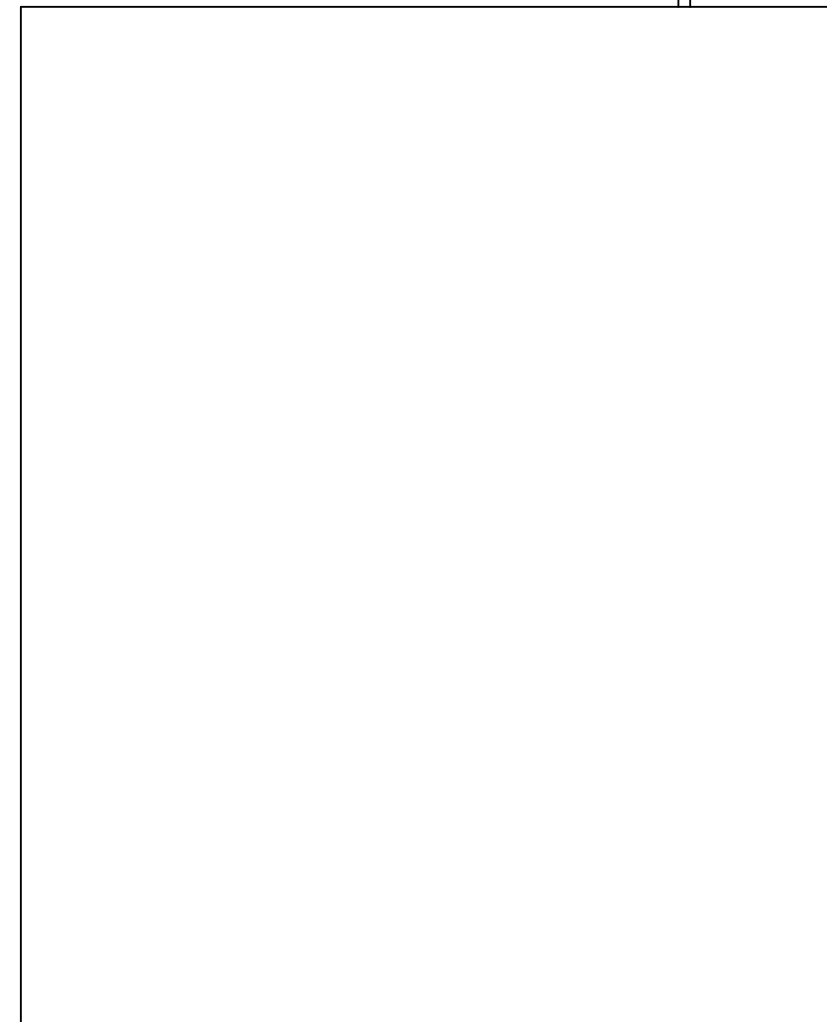
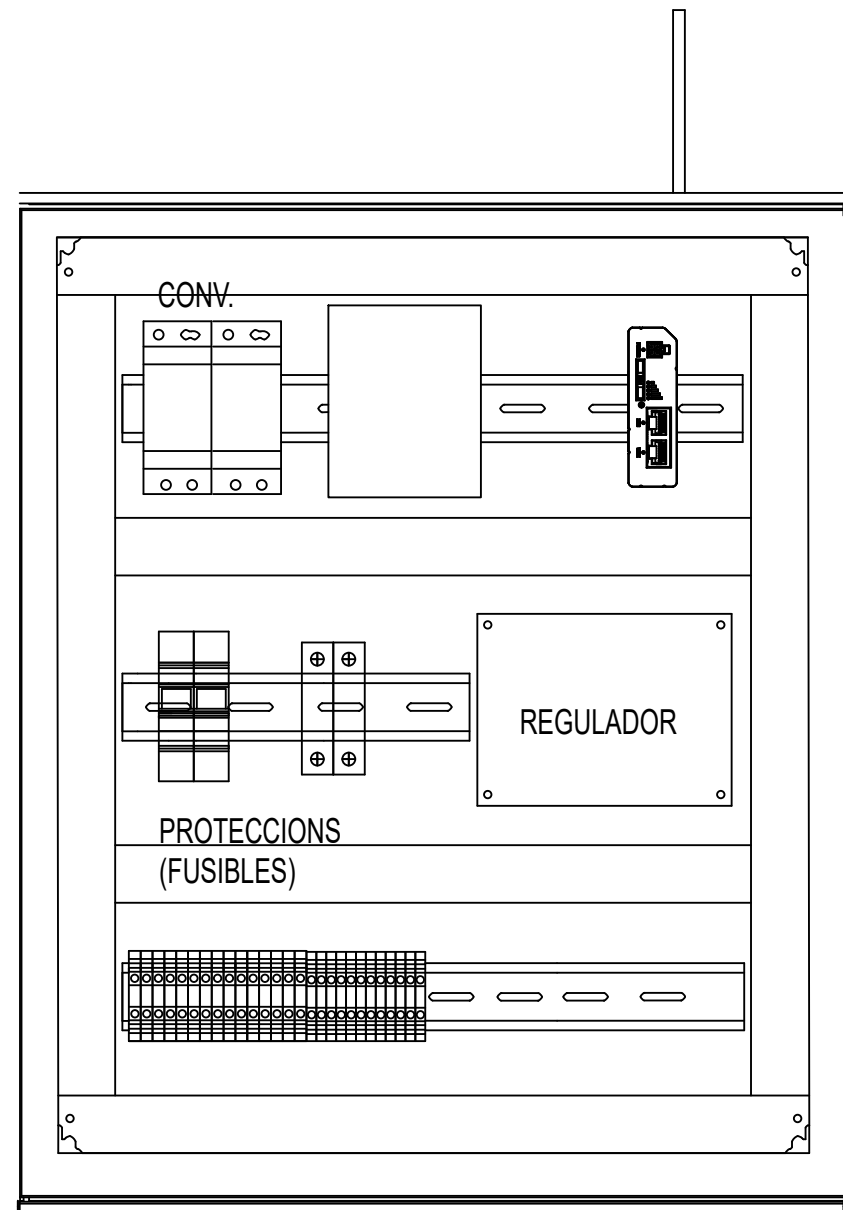

Imatges dels quadres només com a referència, poden mancar elements.

BATERIA 12V

<b>ENGITEC INNOVACIÓ SLP</b> <small>C. Jaume I núm.27 Baixos - Amposta -43870 Tel. 977.70.49.95</small>		<b>FORESTAL CATALANA, S.A.</b> <small>C. del Torrent de l'Olla, 218-220 Gracia - 08012 (Barcelona)</small>	
<b>ENG</b> i <b>TEC</b>	Data:	Dibuixat per:	<b>Projecte executiu de monitorització de punts de les Basses del Delta de l'Ebre</b> <small>Delta de l'Ebre. Termes implicats en les actuacions de monitoratge: Deltebre - 43580, L'Ampolla - 43895, La Ràpita - 43540, Amposta - 43870, Sant Jaume d'Enveja - 43877 (Tarragona)</small>
	21 de Juliol de 2025	Sergi Ramos	
Escala	DESCÀRREGUES - PCV3 - REG SÈQUIA - ARMARI		<b>24017-55.0</b>
---			Substitueix a : -

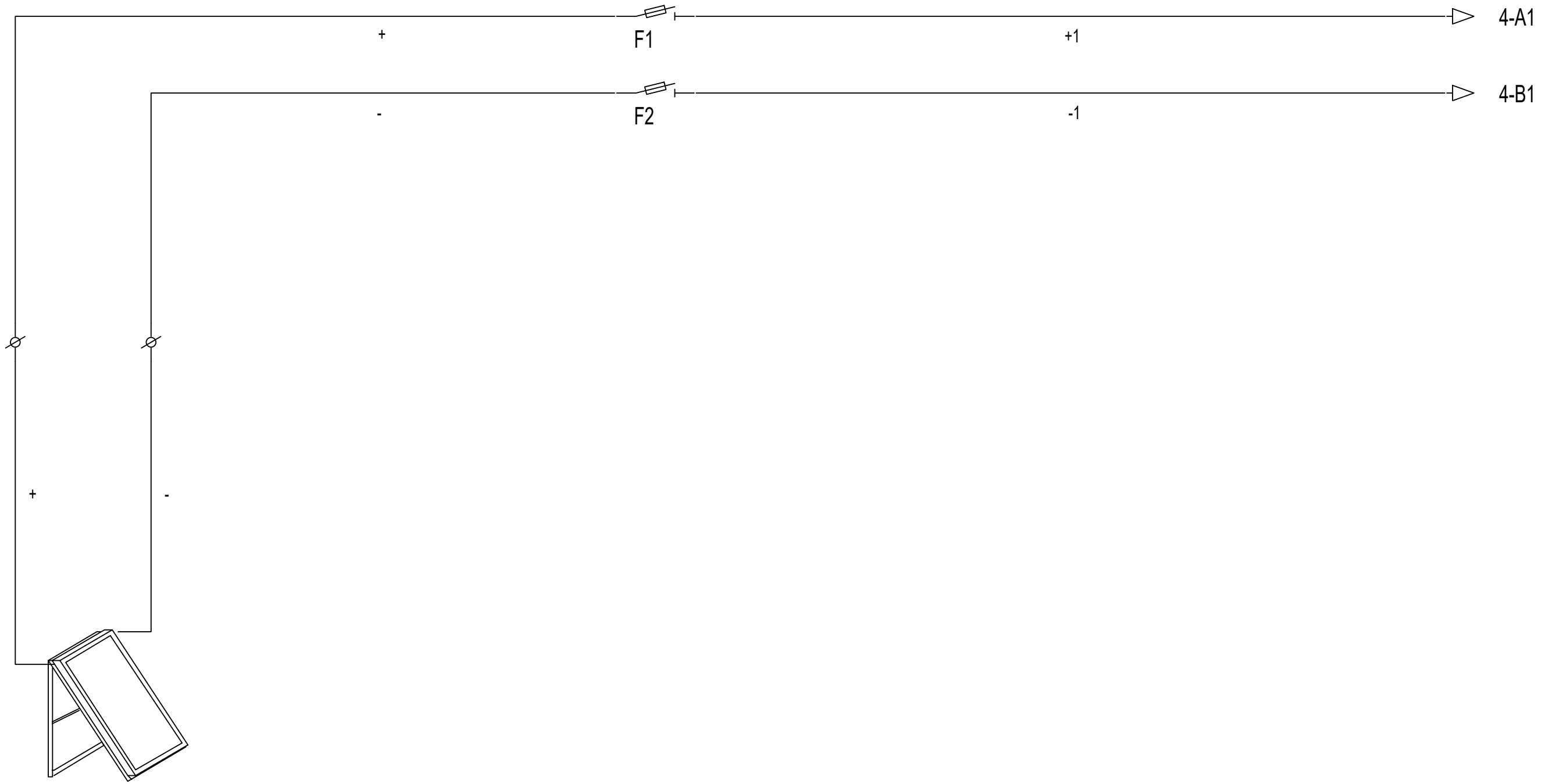

PLACA SOLAR  
185W

<b>ENGITEC INNOVACIÓ SLP</b> <small>C. Jaume I núm.27 Baixos - Amposta -43870 Tel. 977.70.49.95</small>		<b>FORESTAL CATALANA, S.A.</b> <small>C. del Torrent de l'Olla, 218-220 Gracia - 08012 (Barcelona)</small>	
<b>ENG</b> i <b>TEC</b>	Data:	Dibuixat per:	<b>Projecte executiu de monitorització de punts de les Basses del Delta de l'Ebre</b> <small>Delta de l'Ebre. Termes implicats en les actuacions de monitoratge: Deltebre - 43580, L'Ampolla - 43895, La Ràpita - 43540, Amposta - 43870, Sant Jaume d'Enveja - 43877 (Tarragona)</small>
	3 Setembre de 2025	Sergi Ramos	
Escala ---	DESCÀRREGUES - PCV3 - REG SÈQUIA - 29. ALM. DESCÀRREGA - Solar Aïllada		<b>24017-55.1</b> Substitueix a : -

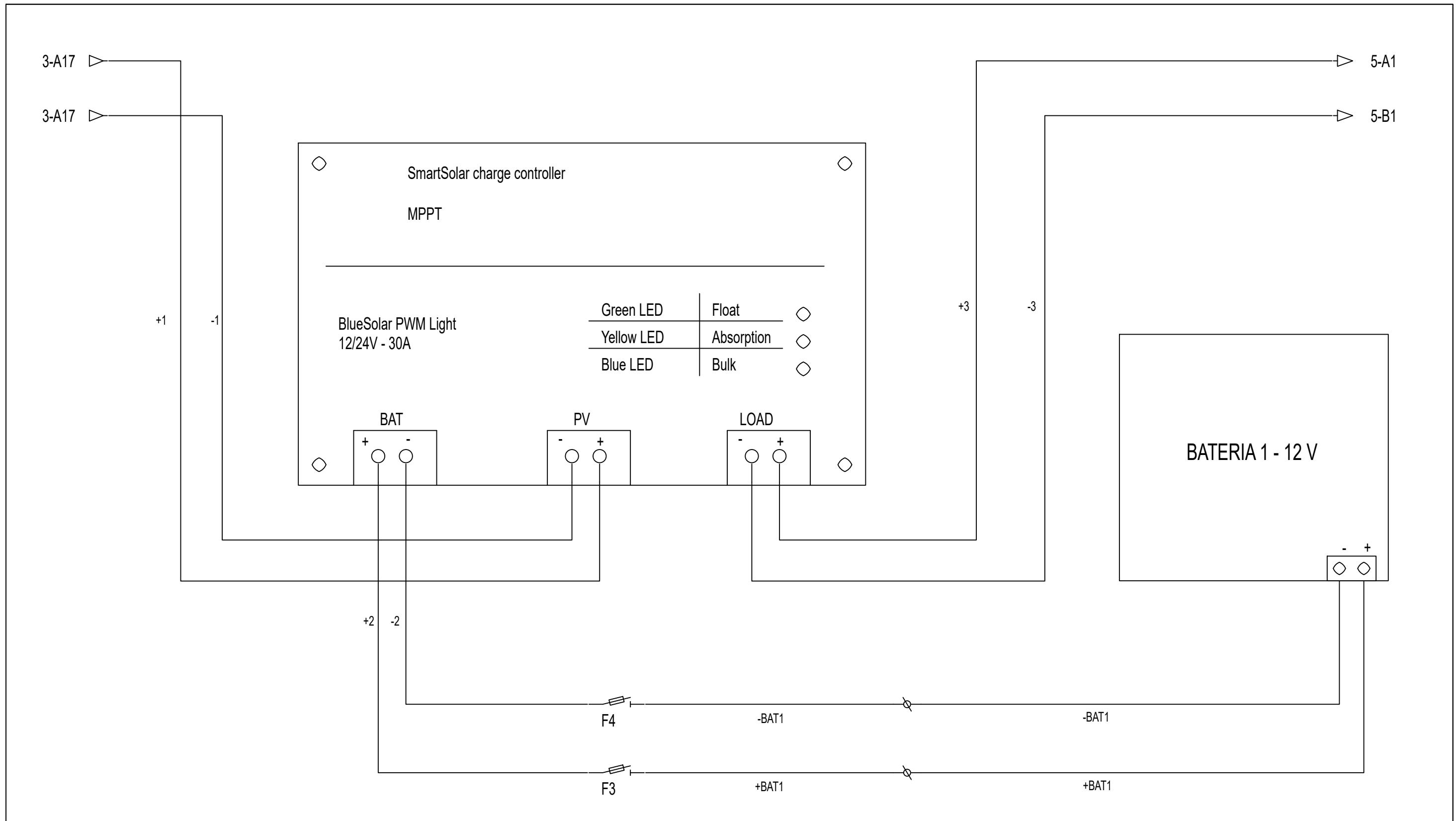

<b>ENGITEC INNOVACIÓ SLP</b> <small>C. Jaume I núm.27 Baixos - Amposta -43870 Tel. 977.70.49.95</small>		<b>FORESTAL CATALANA, S.A.</b> <small>C. del Torrent de l'Olla, 218-220 Gracia - 08012 (Barcelona)</small>	
<b>ENG</b> <b>TEC</b>	<i>Data:</i>	<i>Dibuixat per:</i>	<b>Projecte executiu de monitorització de punts de les Basses del Delta de l'Ebre</b> <small>Delta de l'Ebre. Termes implicats en les actuacions de monitoratge: Deltebre - 43580, L'Ampolla - 43895, La Ràpita - 43540, Amposta - 43870, Sant Jaume d'Enveja - 43877 (Tarragona)</small>
	3 de Setembre de 2025	Sergi Ramos	
<i>Escala</i>	DESCÀRREGUES - PCV3 - REG SÈQUIA - 29.1 Regulador MPPT		<b>24017-55.2</b>
---	Substitueix a :		-

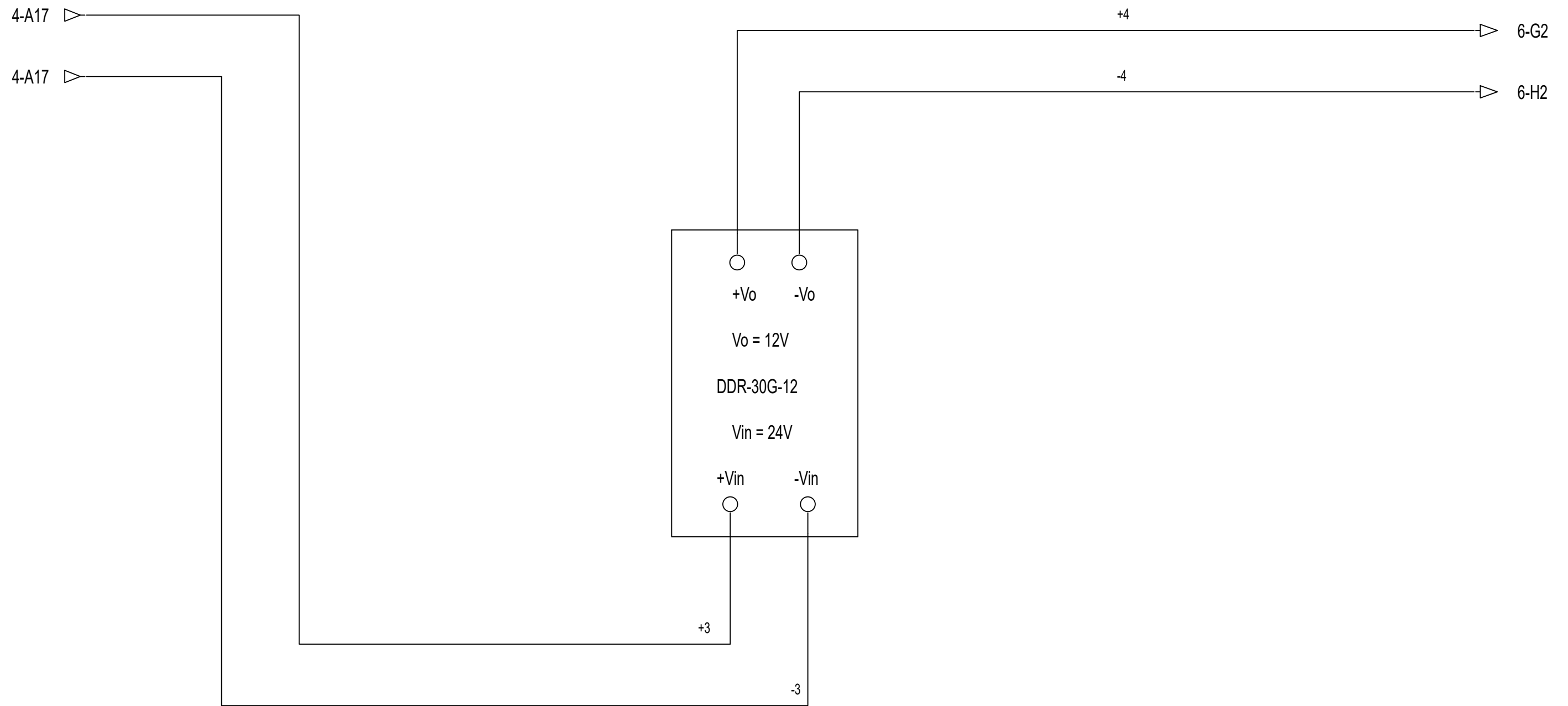

<b>ENGITEC INNOVACIÓ SLP</b> <small>C. Jaume I núm.27 Baixos - Amposta -43870 Tel. 977.70.49.95</small>		<b>FORESTAL CATALANA, S.A.</b> <small>C. del Torrent de l'Olla, 218-220 Gracia - 08012 (Barcelona)</small>	
<b>ENG</b> i <b>TEC</b>	<i>Data:</i>	<i>Dibuixat per:</i>	<b>Projecte executiu de monitorització de punts de les Basses del Delta de l'Ebre</b> <small>Delta de l'Ebre. Termes implicats en les actuacions de monitoratge: Deltebre - 43580, L'Ampolla - 43895, La Ràpita - 43540, Amposta - 43870, Sant Jaume d'Enveja - 43877 (Tarragona)</small>
	3 de Setembre de 2025	Sergi Ramos	
<i>Escala</i>	DESCÀRREGUES - PCV3 - REG SÈQUIA - 29.2 Alimentació 12VDC		<b>24017-55.3</b>
---			<i>Substitueix a :</i> -

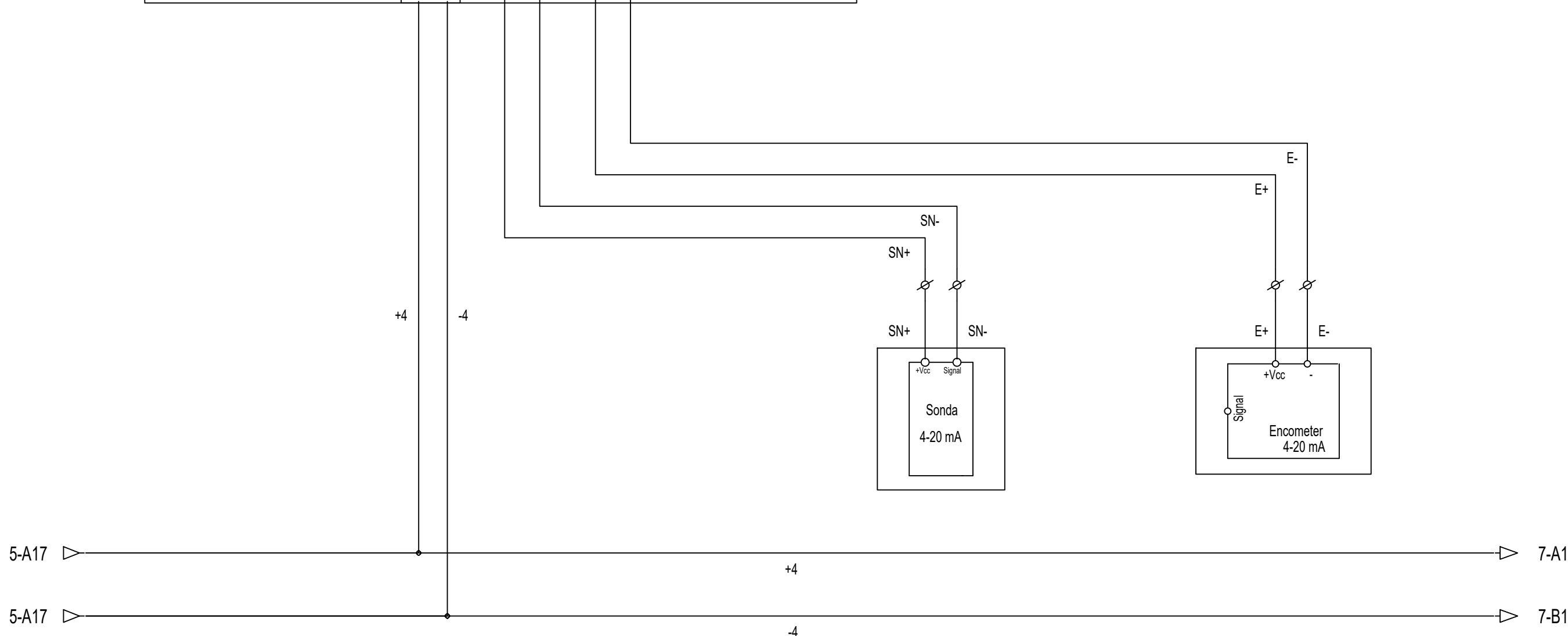
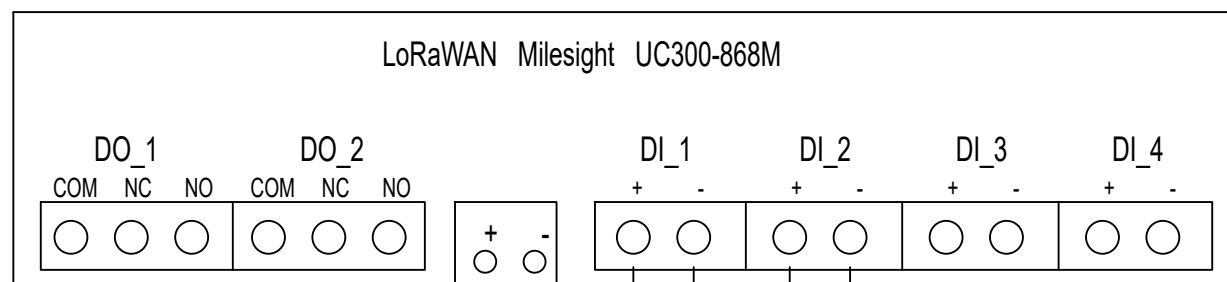

<b>ENGITEC INNOVACIÓ SLP</b> <small>C. Jaume I núm.27 Baixos - Amposta -43870 Tel. 977.70.49.95</small>		<b>FORESTAL CATALANA, S.A.</b> <small>C. del Torrent de l'Olla, 218-220 Gracia - 08012 (Barcelona)</small>	
<b>ENG</b> i <b>TEC</b>	<b>Data:</b> 3 de Setembre de 2025	<b>Dibuixat per:</b> Sergi Ramos	<b>Projecte executiu de monitorització de punts de les Basses del Delta de l'Ebre</b> <small>Delta de l'Ebre. Termes implicats en les actuacions de monitoratge: Deltebre - 43580, L'Ampolla - 43895, La Ràpita - 43540, Amposta - 43870, Sant Jaume d'Enveja - 43877 (Tarragona)</small>
<b>Escala</b> ---	<b>DESCÀRREGUES - PCV3 - REG SÈQUIA - 29.3 SENYAL LoRaWAN</b>		<b>24017-55.4</b> Substitueix a : -

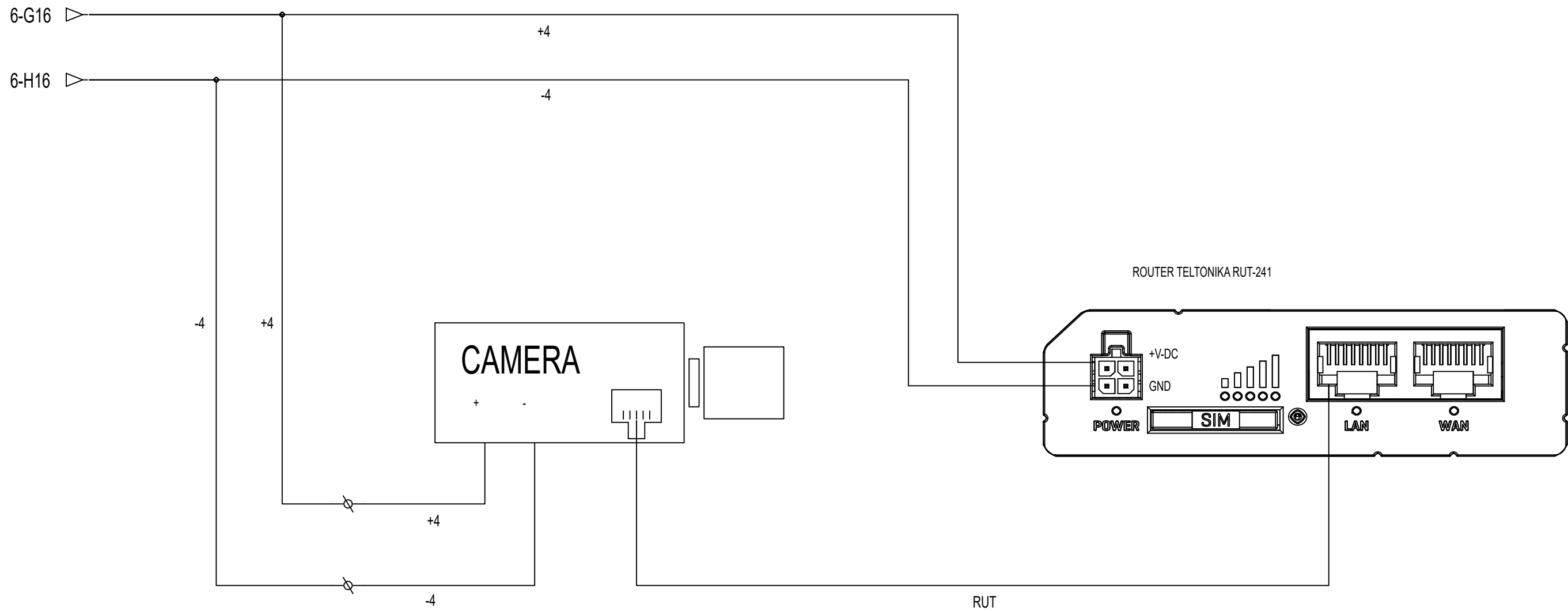

<b>ENGITEC INNOVACIÓ SLP</b> <small>C. Jaume I núm.27 Baixos - Amposta -43870 Tel. 977.70.49.95</small>		<b>FORESTAL CATALANA, S.A.</b> <small>C. del Torrent de l'Olla, 218-220 Gracia - 08012 (Barcelona)</small>	
<b>ENG</b> <b>TEC</b>	<b>Data:</b> 31 de Juliol de 2025	<b>Dibuixat per:</b> Sergi Ramos	<b>Projecte executiu de monitorització de punts de les Basses del Delta de l'Ebre</b> <small>Delta de l'Ebre. Termes implicats en les actuacions de monitoratge: Deltebre - 43580, L'Ampolla - 43895, La Ràpita - 43540, Amposta - 43870, Sant Jaume d'Enveja - 43877 (Tarragona)</small>
<b>Escala</b> ---	DESCÀRREGUES - PCV3 - REG SÈQUIA - 29.4 CÀMERA		<b>24017-55.5</b> Substitueix a : -

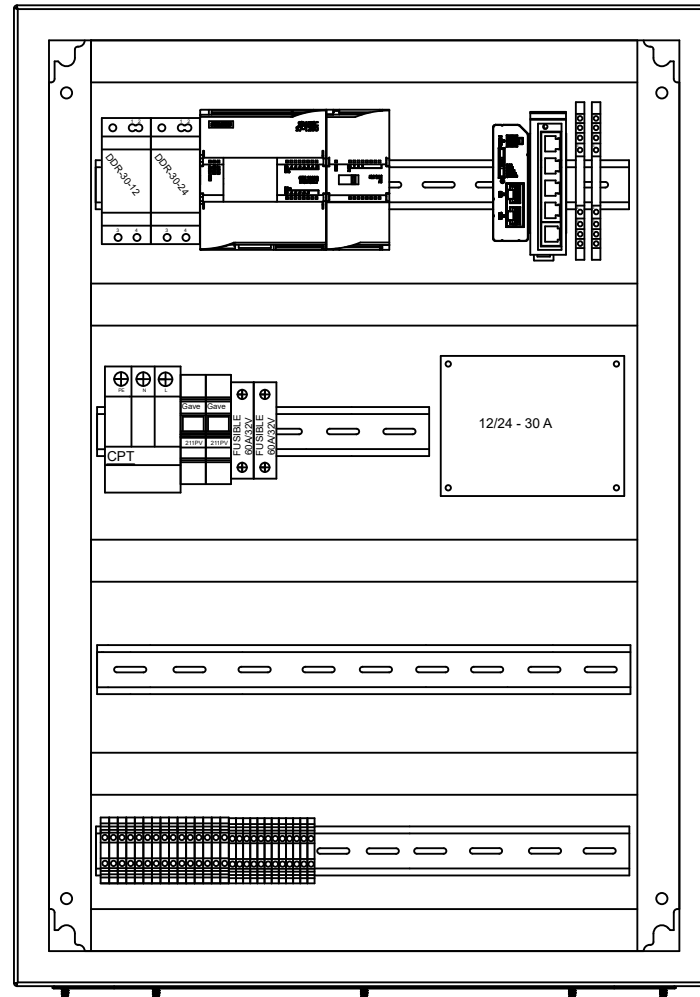

Imatges dels quadres només com a referència, poden mancar elements.

BATERIA 12V

BATERIA 12V

<b>ENGITEC INNOVACIÓ SLP</b> <small>C. Jaume I núm.27 Baixos - Amposta -43870 Tel. 977.70.49.95</small>		<b>FORESTAL CATALANA, S.A.</b> <small>C. del Torrent de l'Olla, 218-220 Gracia - 08012 (Barcelona)</small>	
<b>ENG i TEC</b>	Data:	Dibuixat per:	<b>Projecte executiu de monitorització de punts de les Basses del Delta de l'Ebre</b> <small>Delta de l'Ebre. Termes implicats en les actuacions de monitoratge: Deltebre - 43580, L'Ampolla - 43895, La Ràpita - 43540, Amposta - 43870, Sant Jaume d'Enveja - 43877 (Tarragona)</small>
	21 de Juliol de 2025	Sergi Ramos	
Escala ---	DESCÀRREGUES - R4 - CANAL DE REG DE AGULLA AL CLOT - ARMARI		<b>24017-56.0</b> Substitueix a : -

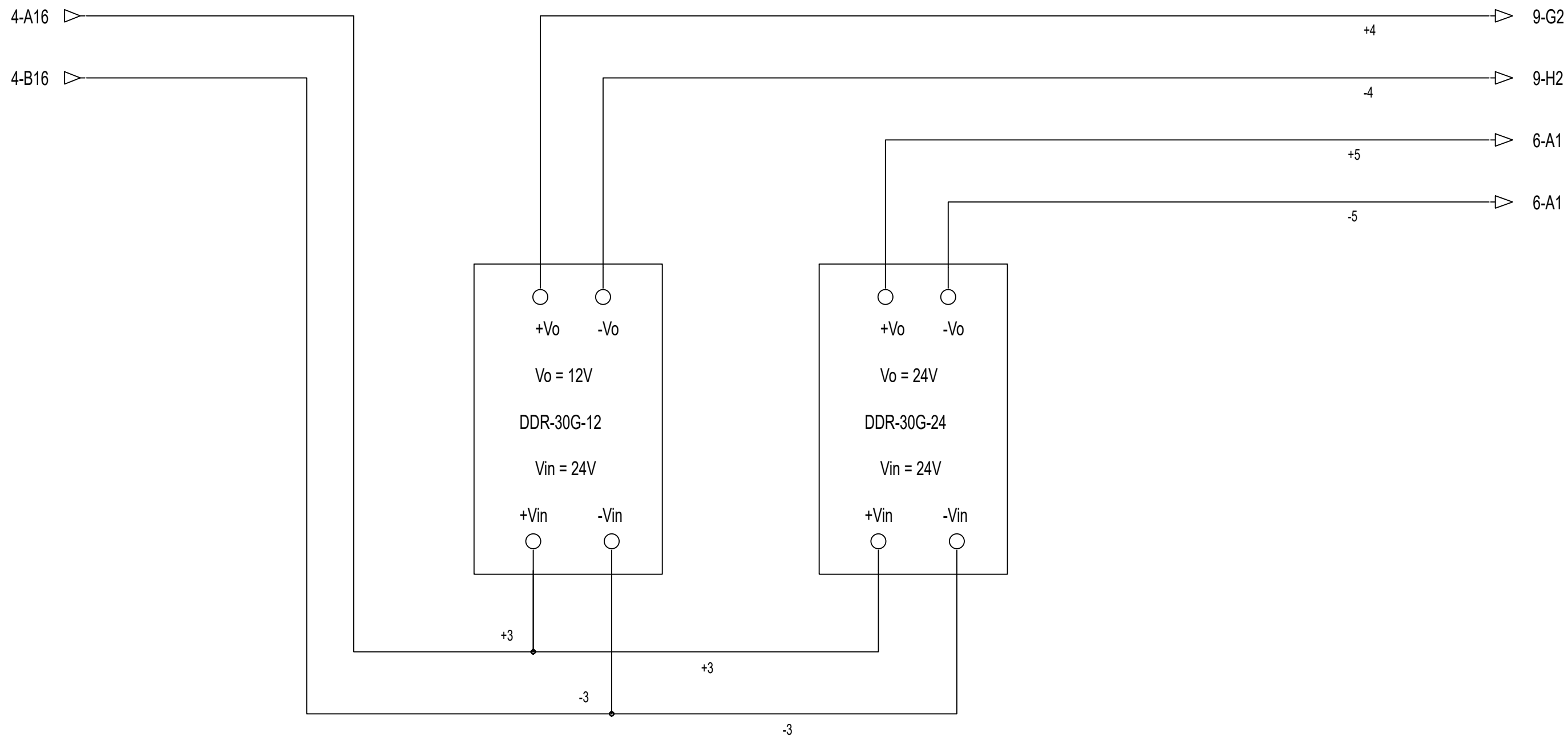

<b>ENGITEC INNOVACIÓ SLP</b> <small>C. Jaume I núm.27 Baixos - Amposta -43870 Tel. 977.70.49.95</small>		<b>FORESTAL CATALANA, S.A.</b> <small>C. del Torrent de l'Olla, 218-220 Gracia - 08012 (Barcelona)</small>	
<b>ENG i TEC</b>	<i>Data:</i>	<i>Dibuixat per:</i>	<b>Projecte executiu de monitorització de punts de les Basses del Delta de l'Ebre</b> <small>Delta de l'Ebre. Termes implicats en les actuacions de monitoratge: Deltebre - 43580, L'Ampolla - 43895, La Ràpita - 43540, Amposta - 43870, Sant Jaume d'Enveja - 43877 (Tarragona)</small>
	21 de Juliol de 2025	Sergi Ramos	
<i>Escala</i>	DESCÀRREGUES - R4 - CANAL DE REG DE AGULLA AL CLOT - 13.2 Alimentació 12VDC		<b>24017-56.1</b>
---			<i>Substitueix a :</i> -

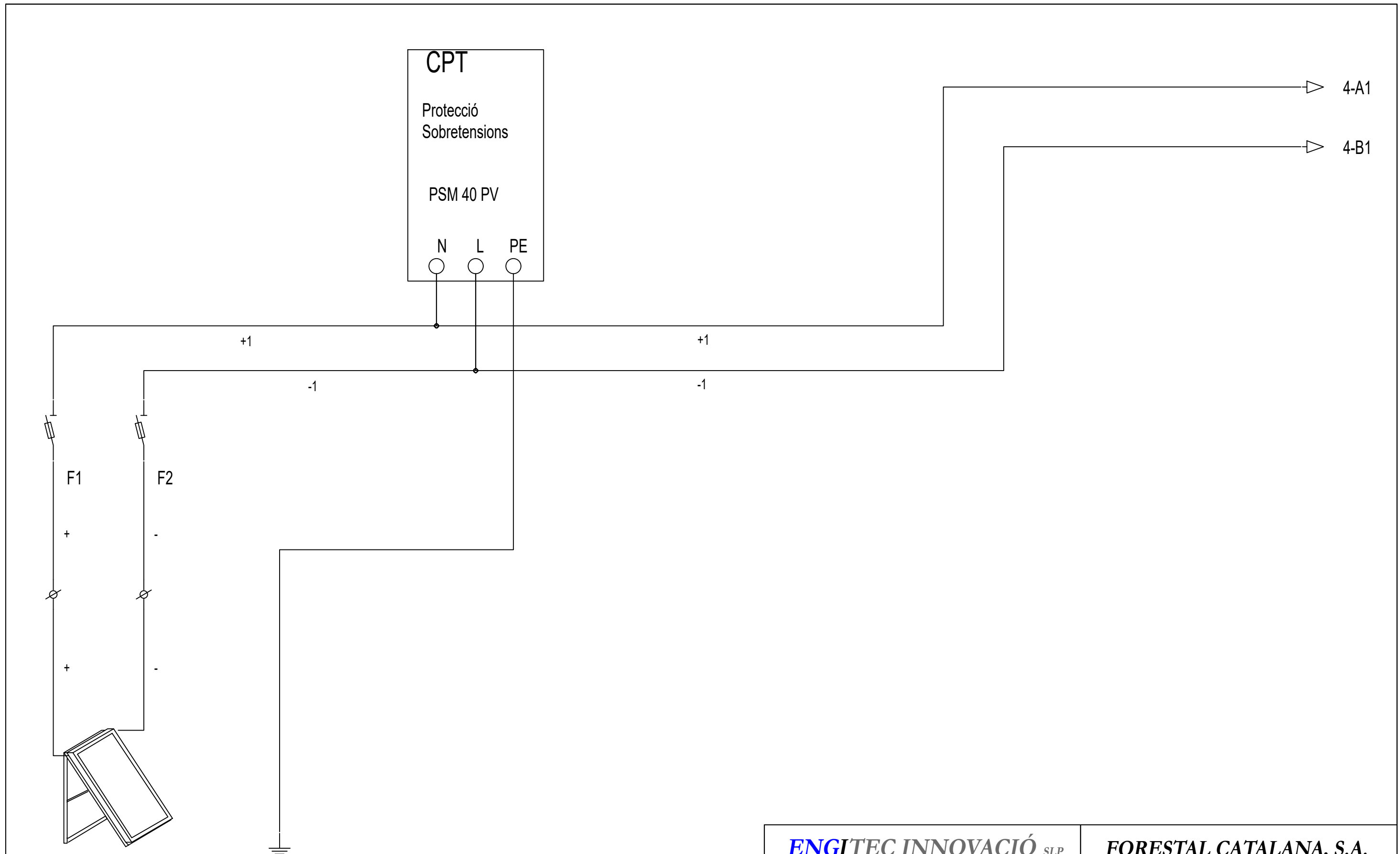

PLACA SOLAR  
500 W

<b>ENGITEC INNOVACIÓ SLP</b> <small>C. Jaume I núm.27 Baixos - Amposta -43870 Tel. 977.70.49.95</small>		<b>FORESTAL CATALANA, S.A.</b> <small>C. del Torrent de l'Olla, 218-220 Gracia - 08012 (Barcelona)</small>	
<b>ENG</b> i <b>TEC</b>	<b>Data:</b> 3 de Setembre de 2025	<b>Dibuixat per:</b> Sergi Ramos	<b>Projecte executiu de monitorització de punts de les Basses del Delta de l'Ebre</b> <small>Delta de l'Ebre. Termes implicats en les actuacions de monitoratge: Deltebre - 43580, L'Ampolla - 43895, La Ràpita - 43540, Amposta - 43870, Sant Jaume d'Enveja - 43877 (Tarragona)</small>
<b>Escala</b> ---	<b>DESCÀRREGUES - R4 - CANAL DE REG DE AGULLA AL CLOT - 13. ALM. PLACA FOTOVOLTAÏCA</b>		<b>24017-56.2</b> <small>Substitueix a : -</small>

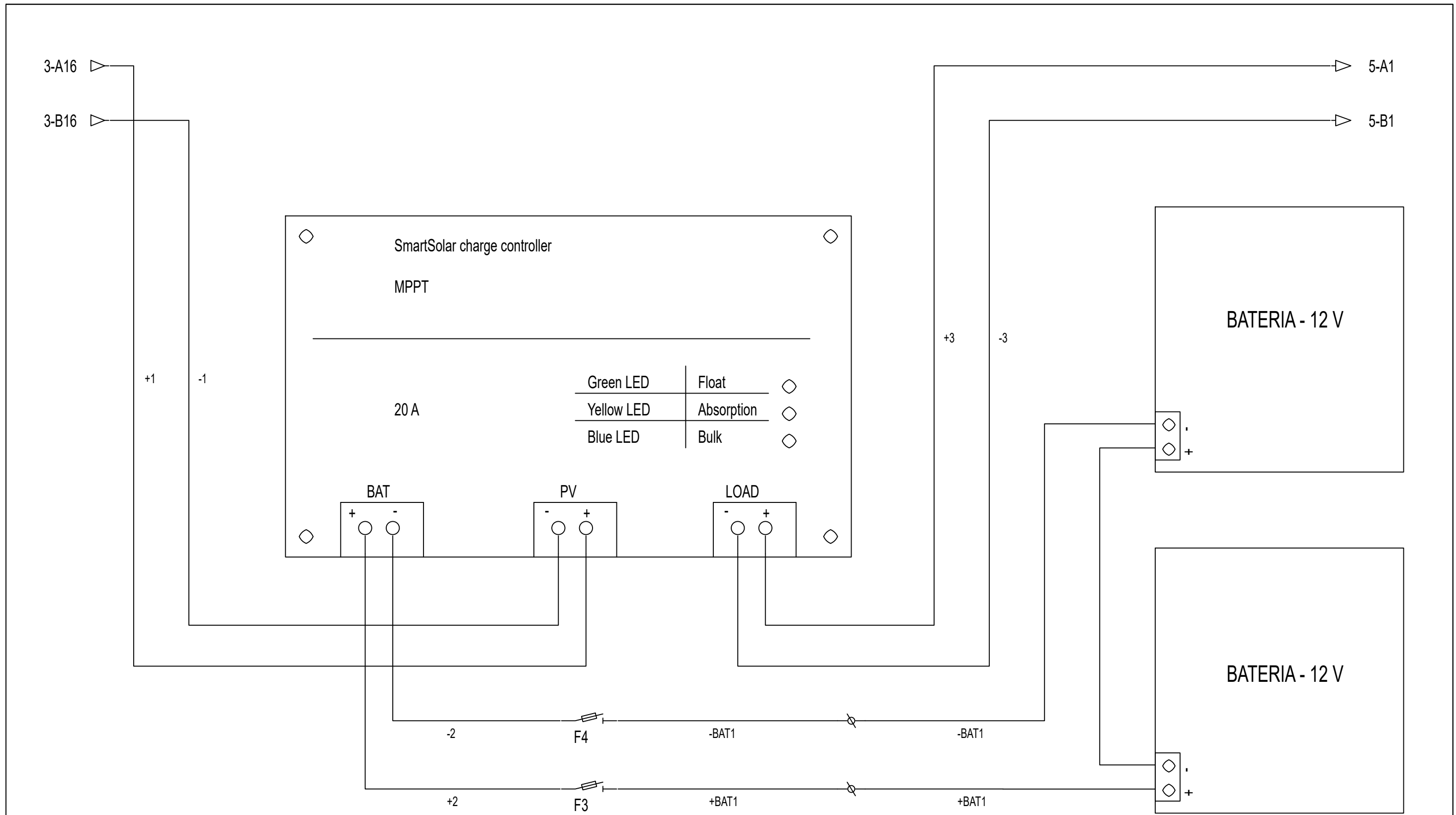

<b>ENGITEC INNOVACIÓ SLP</b> <small>C. Jaume I núm.27 Baixos - Amposta -43870 Tel. 977.70.49.95</small>		<b>FORESTAL CATALANA, S.A.</b> <small>C. del Torrent de l'Olla, 218-220 Gracia - 08012 (Barcelona)</small>	
<b>ENG</b> <b>TEC</b>	<b>Data:</b> 4 de Setembre de 2025	<b>Dibuixat per:</b> Sergi Ramos	<b>Projecte executiu de monitorització de punts de les Basses del Delta de l'Ebre</b> <small>Delta de l'Ebre. Termes implicats en les actuacions de monitoratge: Deltebre - 43580, L'Ampolla - 43895, La Ràpita - 43540, Amposta - 43870, Sant Jaume d'Enveja - 43877 (Tarragona)</small>
<b>Escala</b> ---	<b>DESCÀRREGUES - R4 - CANAL DE REG DE AGULLA AL CLOT - 13.1 Regulador MPPT</b>		<b>24017-56.3</b> Substitueix a : -

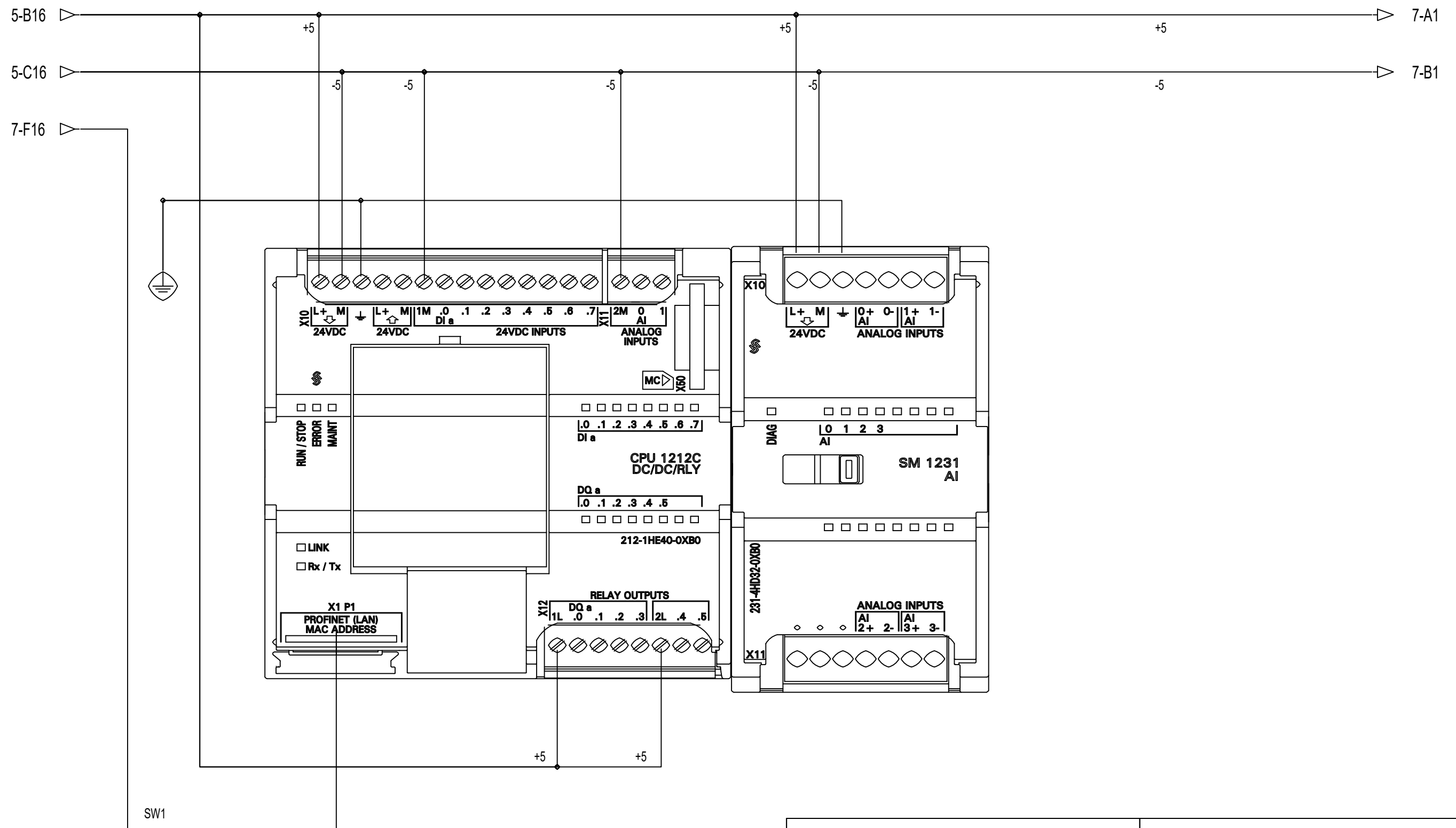

<b>ENGITEC INNOVACIÓ SLP</b> <small>C. Jaume I núm.27 Baixos - Amposta -43870 Tel. 977.70.49.95</small>		<b>FORESTAL CATALANA, S.A.</b> <small>C. del Torrent de l'Olla, 218-220 Gracia - 08012 (Barcelona)</small>	
<b>ENG i TEC</b>	<b>Data:</b> 4 de Setembre de 2025	<b>Dibuixat per:</b> Sergi Ramos	<b>Projecte executiu de monitorització de punts de les Basses del Delta de l'Ebre</b> <small>Delta de l'Ebre. Termes implicats en les actuacions de monitoratge: Deltebre - 43580, L'Ampolla - 43895, La Ràpita - 43540, Amposta - 43870, Sant Jaume d'Enveja - 43877 (Tarragona)</small>
	<b>Escola</b> ---	<b>DESCÀRREGUES - R4 - CANAL DE REG DE AGULLA AL CLOT - 13.3 PLC + SM 1231</b>	
			<b>24017-56.4</b> <small>Substitueix a : -</small>

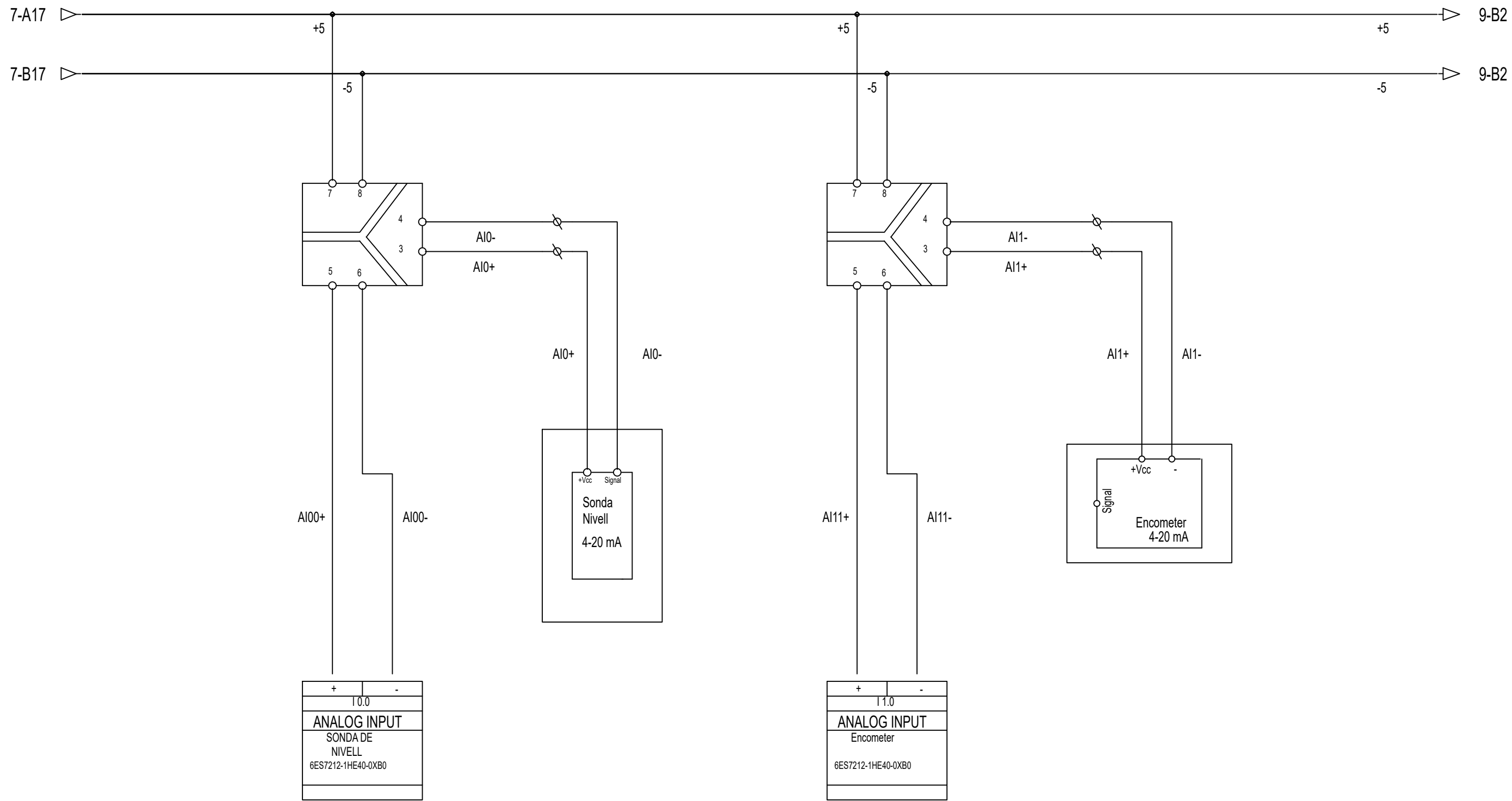

<b>ENGITEC INNOVACIÓ SLP</b> <small>C. Jaume I núm.27 Baixos - Amposta -43870 Tel. 977.70.49.95</small>		<b>FORESTAL CATALANA, S.A.</b> <small>C. del Torrent de l'Olla, 218-220 Gracia - 08012 (Barcelona)</small>	
<b>ENGITEC</b>	<b>Data:</b> 4 de Setembre de 2025	<b>Dibuixat per:</b> Sergi Ramos	<b>Projecte executiu de monitorització de punts de les Basses del Delta de l'Ebre</b> <small>Delta de l'Ebre. Termes implicats en les actuacions de monitoratge: Deltebre - 43580, L'Ampolla - 43895, La Ràpita - 43540, Amposta - 43870, Sant Jaume d'Enveja - 43877 (Tarragona)</small>
	<b>DESCÀRREGUES - R4 - CANAL DE REG DE AGULLA AL CLOT - 13.5 Analog Inputs PLC</b>		

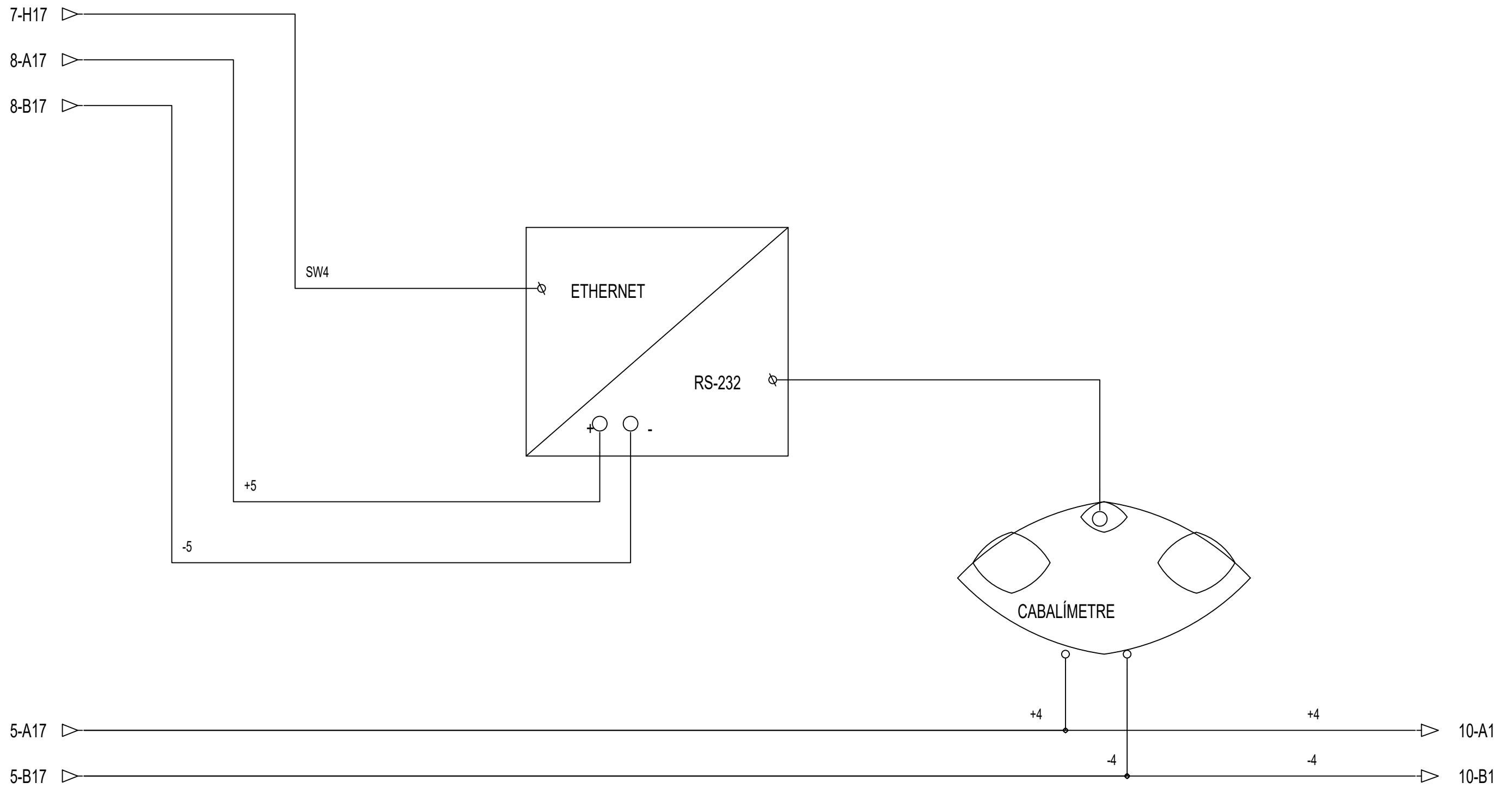

<b>ENGITEC INNOVACIÓ SLP</b> <small>C. Jaume I núm.27 Baixos - Amposta -43870 Tel. 977.70.49.95</small>		<b>FORESTAL CATALANA, S.A.</b> <small>C. del Torrent de l'Olla, 218-220 Gracia - 08012 (Barcelona)</small>	
<b>ENG</b> <b>TEC</b>	<b>Data:</b> 4 de Setembre de 2025	<b>Dibuixat per:</b> Sergi Ramos	<b>Projecte executiu de monitorització de punts de les Basses del Delta de l'Ebre</b> <small>Delta de l'Ebre. Termes implicats en les actuacions de monitoratge: Deltebre - 43580, L'Ampolla - 43895, La Ràpita - 43540, Amposta - 43870, Sant Jaume d'Enveja - 43877 (Tarragona)</small>
<b>Escala</b> ---	<b>DESCÀRREGUES - R4 - CANAL DE REG DE AGULLA AL CLOT - 13.6 CABALÍMETRE</b>		<b>24017-56.6</b> Substitueix a : -

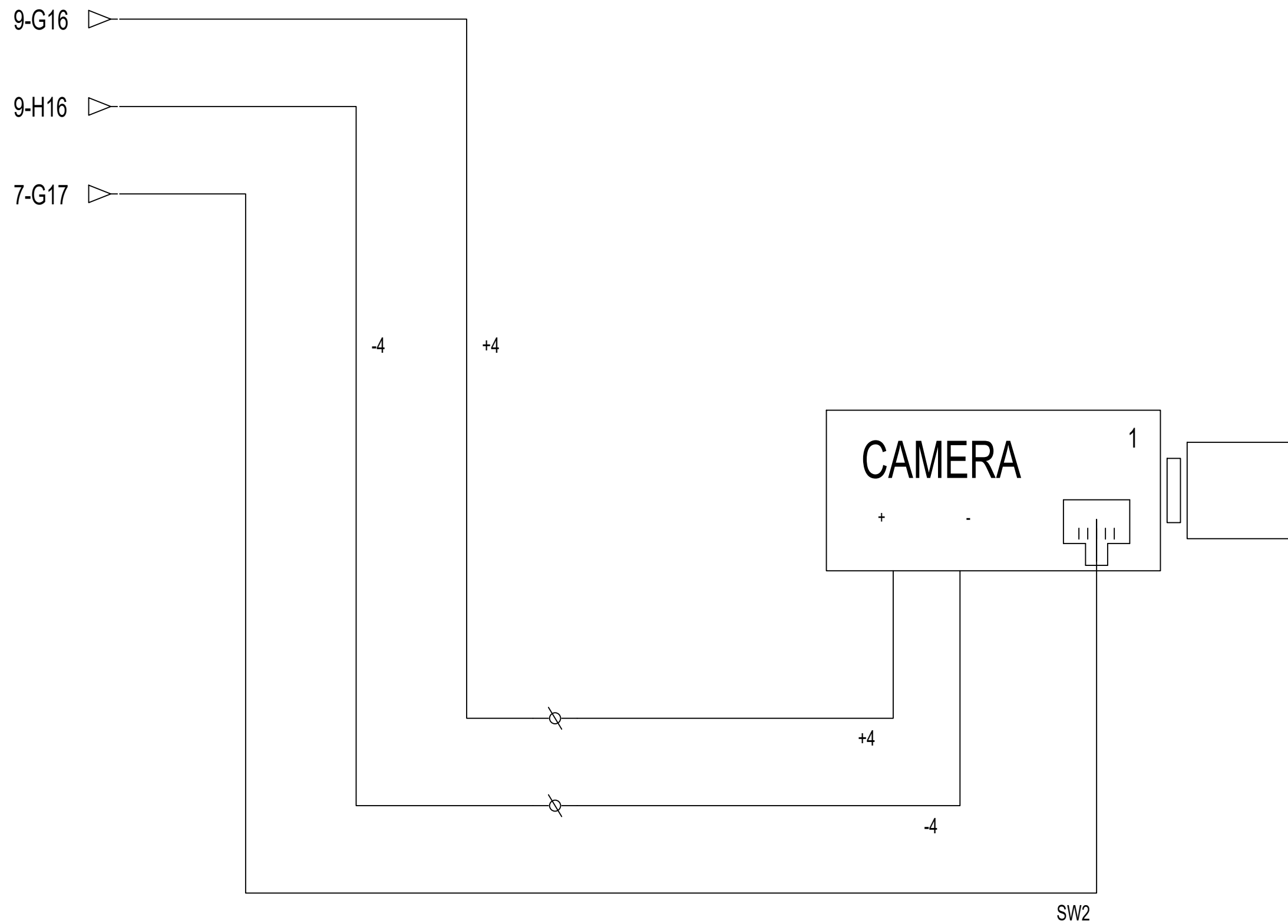

<b>ENGITEC INNOVACIÓ SLP</b> <small>C. Jaume I núm.27 Baixos - Amposta -43870 Tel. 977.70.49.95</small>		<b>FORESTAL CATALANA, S.A.</b> <small>C. del Torrent de l'Olla, 218-220 Gracia - 08012 (Barcelona)</small>	
<b>ENG</b> <b>TEC</b>	<b>Data:</b> 4 de Setembre de 2025	<b>Dibuixat per:</b> Sergi Ramos	<b>Projecte executiu de monitorització de punts de les Basses del Delta de l'Ebre</b> <small>Delta de l'Ebre. Termes implicats en les actuacions de monitoratge: Deltebre - 43580, L'Ampolla - 43895, La Ràpita - 43540, Amposta - 43870, Sant Jaume d'Enveja - 43877 (Tarragona)</small>
<b>Escala</b> ---	<b>DESCÀRREGUES - R4 - CANAL DE REG DE AGULLA AL CLOT - 13.7 CAMARES</b>		<b>24017-56.7</b> Substitueix a : -

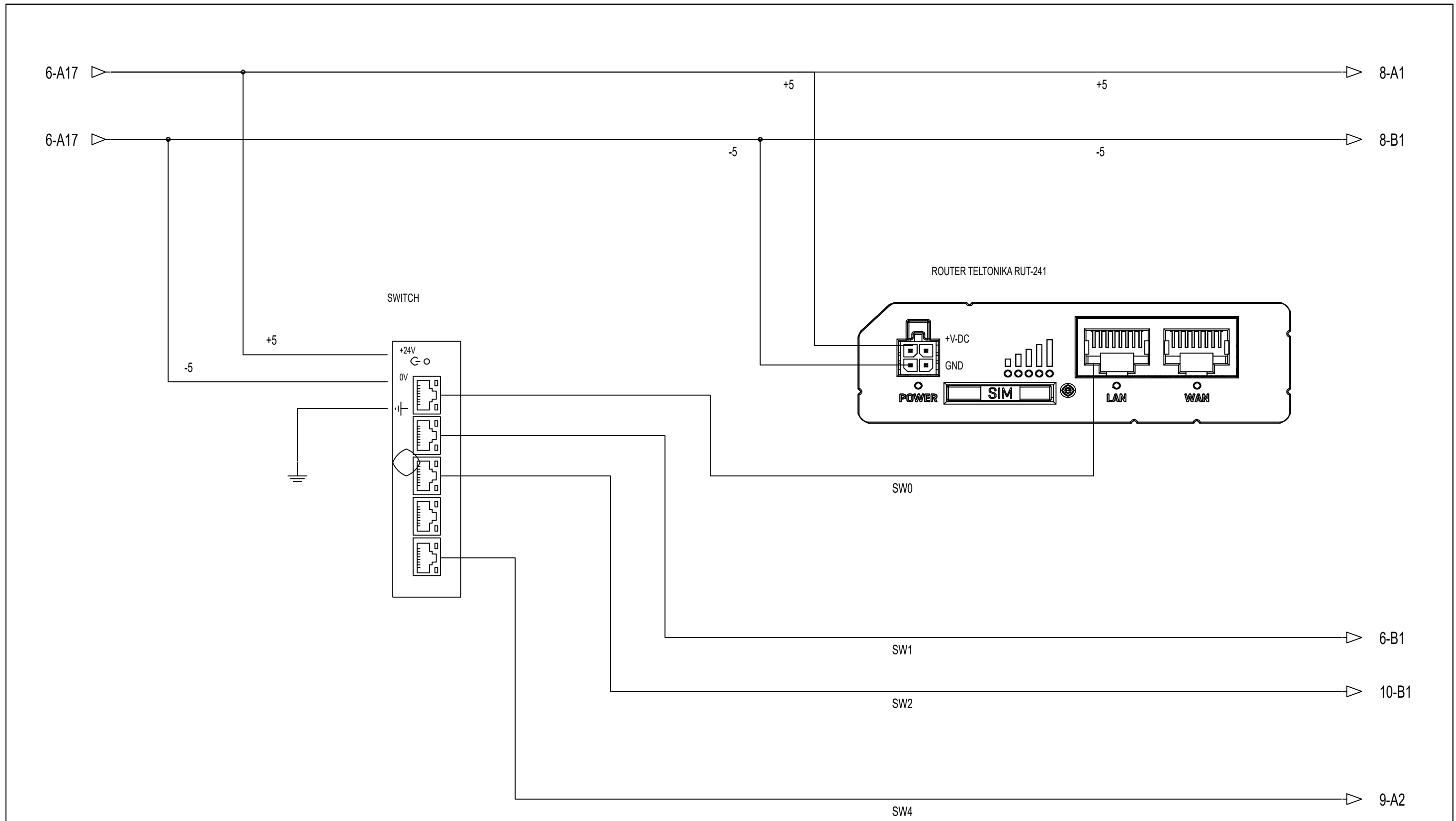

<b>ENGITEC INNOVACIÓ SLP</b> <small>C. Jaume I núm.27 Baixos - Amposta -43870 Tel. 977.70.49.95</small>		<b>FORESTAL CATALANA, S.A.</b> <small>C. del Torrent de l'Olla, 218-220 Gracia - 08012 (Barcelona)</small>	
<b>ENG</b> i <b>TEC</b>	<b>Data:</b> 3 de Setembre de 2025	<b>Dibuixat per:</b> Sergi Ramos	<b>Projecte executiu de monitorització de punts de les Basses del Delta de l'Ebre</b> <small>Delta de l'Ebre. Termes implicats en les actuacions de monitoratge: Deltebre - 43580, L'Ampolla - 43895, La Ràpita - 43540, Amposta - 43870, Sant Jaume d'Enveja - 43877 (Tarragona)</small>
<b>Escala</b> ---	<b>DESCÀRREGUES - R4 - CANAL DE REG DE AGULLA AL CLOT - 13.4 SWITCH + ROUTER</b>		<b>24017-56.8</b> Substitueix a : -

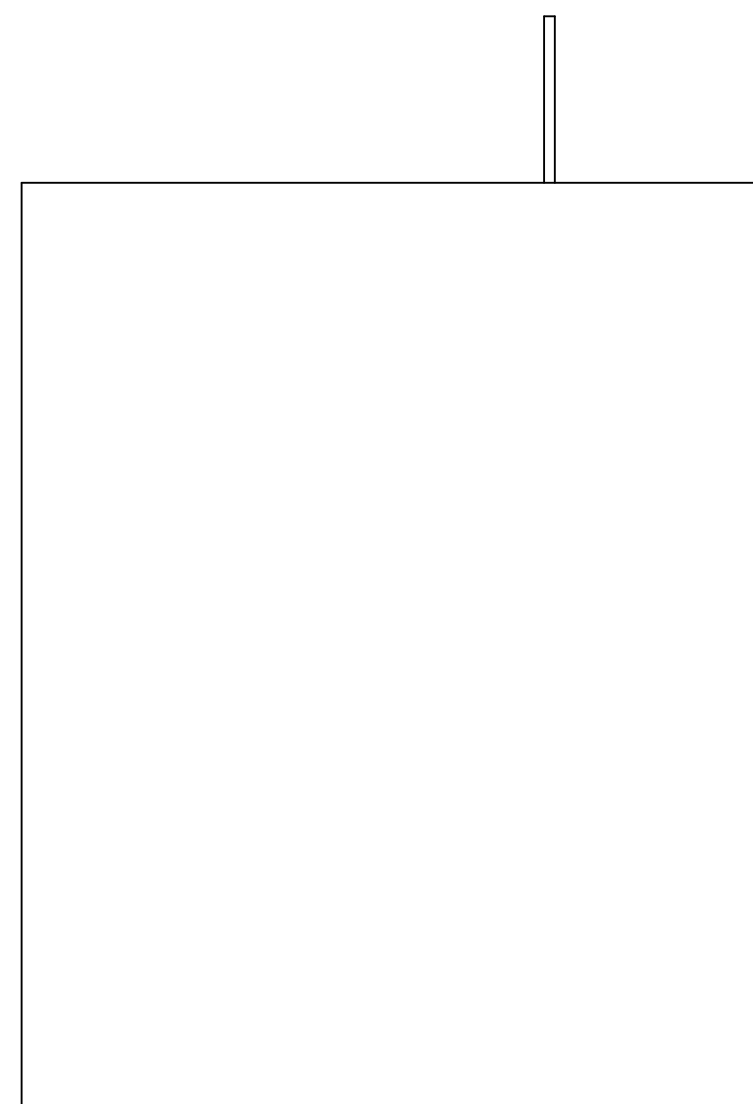
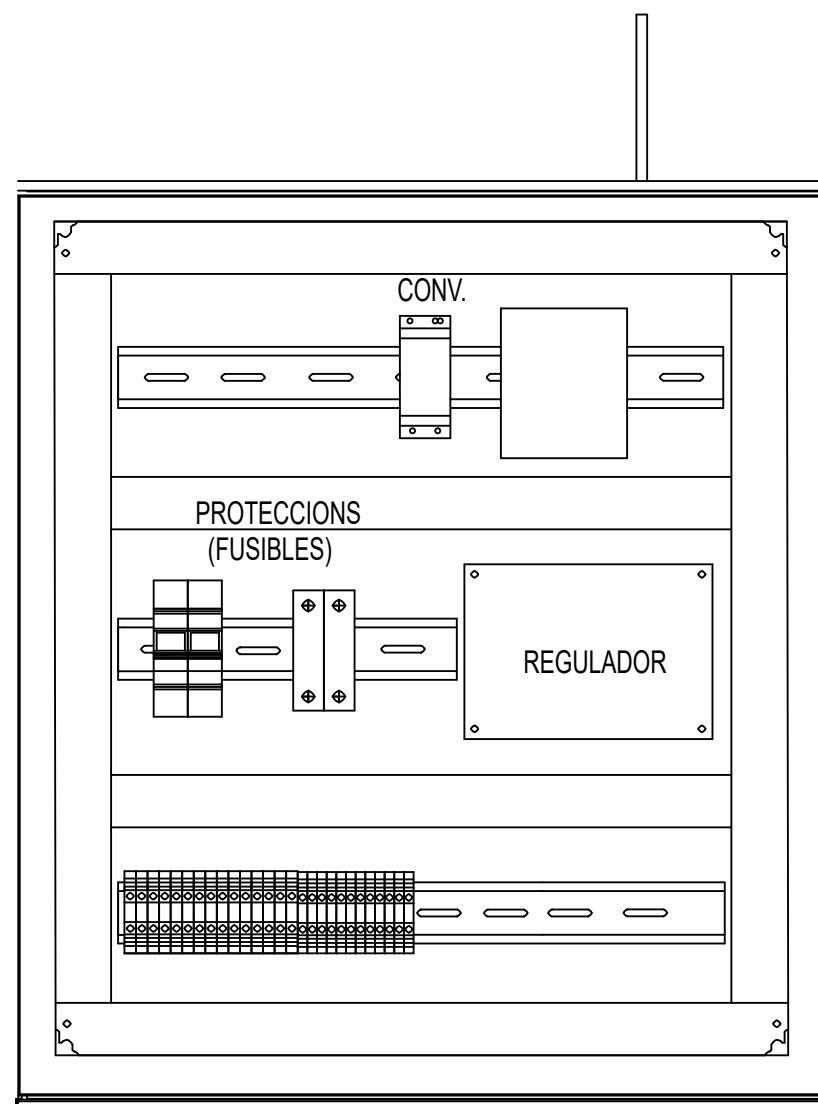

Imatges dels quadres només com a referència, poden mancar elements.

BATERIA 12V

<b>ENGITEC INNOVACIÓ SLP</b> <small>C. Jaume I núm.27 Baixos - Amposta -43870 Tel. 977.70.49.95</small>		<b>FORESTAL CATALANA, S.A.</b> <small>C. del Torrent de l'Olla, 218-220 Gracia - 08012 (Barcelona)</small>	
<b>ENG</b> i <b>TEC</b>	Data:	Dibuixat per:	<b>Projecte executiu de monitorització de punts de les Basses del Delta de l'Ebre</b> <small>Delta de l'Ebre. Termes implicats en les actuacions de monitoratge: Deltebre - 43580, L'Ampolla - 43895, La Ràpita - 43540, Amposta - 43870, Sant Jaume d'Enveja - 43877 (Tarragona)</small>
	21 de Juliol de 2025	Sergi Ramos	
Escala ---	<b>DESCÀRREGUES - R5 - CANAL DE REG DE AGULLA A L'ENCANYISSADA - ARMARI</b>		<b>24017-57.0</b> Substitueix a : -

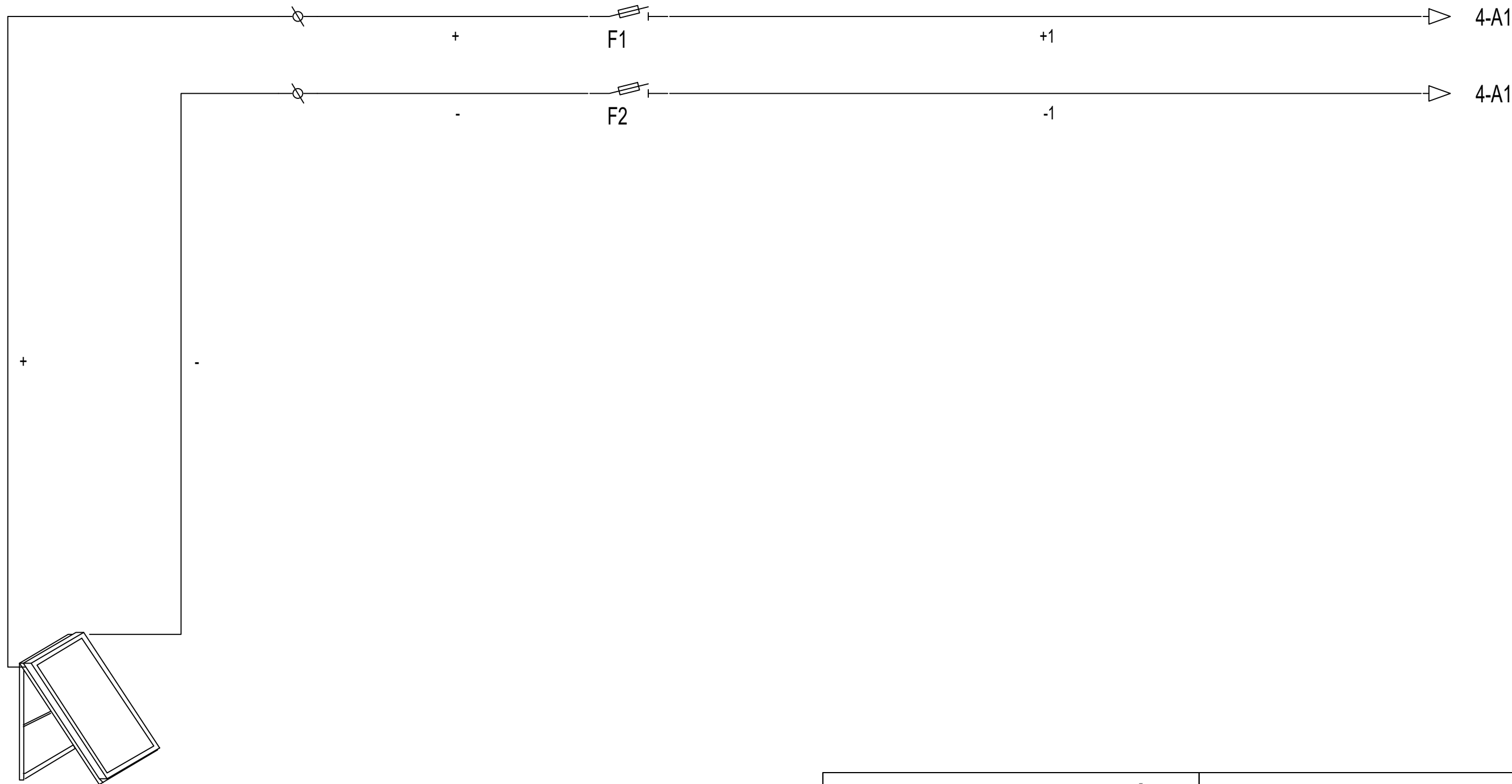

PLACA SOLAR  
185W

<b>ENGITEC INNOVACIÓ SLP</b> <small>C. Jaume I núm.27 Baixos - Amposta -43870 Tel. 977.70.49.95</small>		<b>FORESTAL CATALANA, S.A.</b> <small>C. del Torrent de l'Olla, 218-220 Gracia - 08012 (Barcelona)</small>	
<b>ENG</b> i <b>TEC</b>	<i>Data:</i>	<i>Dibuixat per:</i>	<b>Projecte executiu de monitorització de punts de les Basses del Delta de l'Ebre</b> <small>Delta de l'Ebre. Termes implicats en les actuacions de monitoratge: Deltebre - 43580, L'Ampolla - 43895, La Ràpita - 43540, Amposta - 43870, Sant Jaume d'Enveja - 43877 (Tarragona)</small>
	3 de Setembre de 2025	Sergi Ramos	
<i>Escala</i>	DESCÀRREGUES - R5 - CANAL DE REG DE AGULLA A L'ENCANYISSADA - 8. ALM. DESCÀRREGA - Solar Aïllada		<b>24017-57.1</b> <small>Substitueix a : -</small>

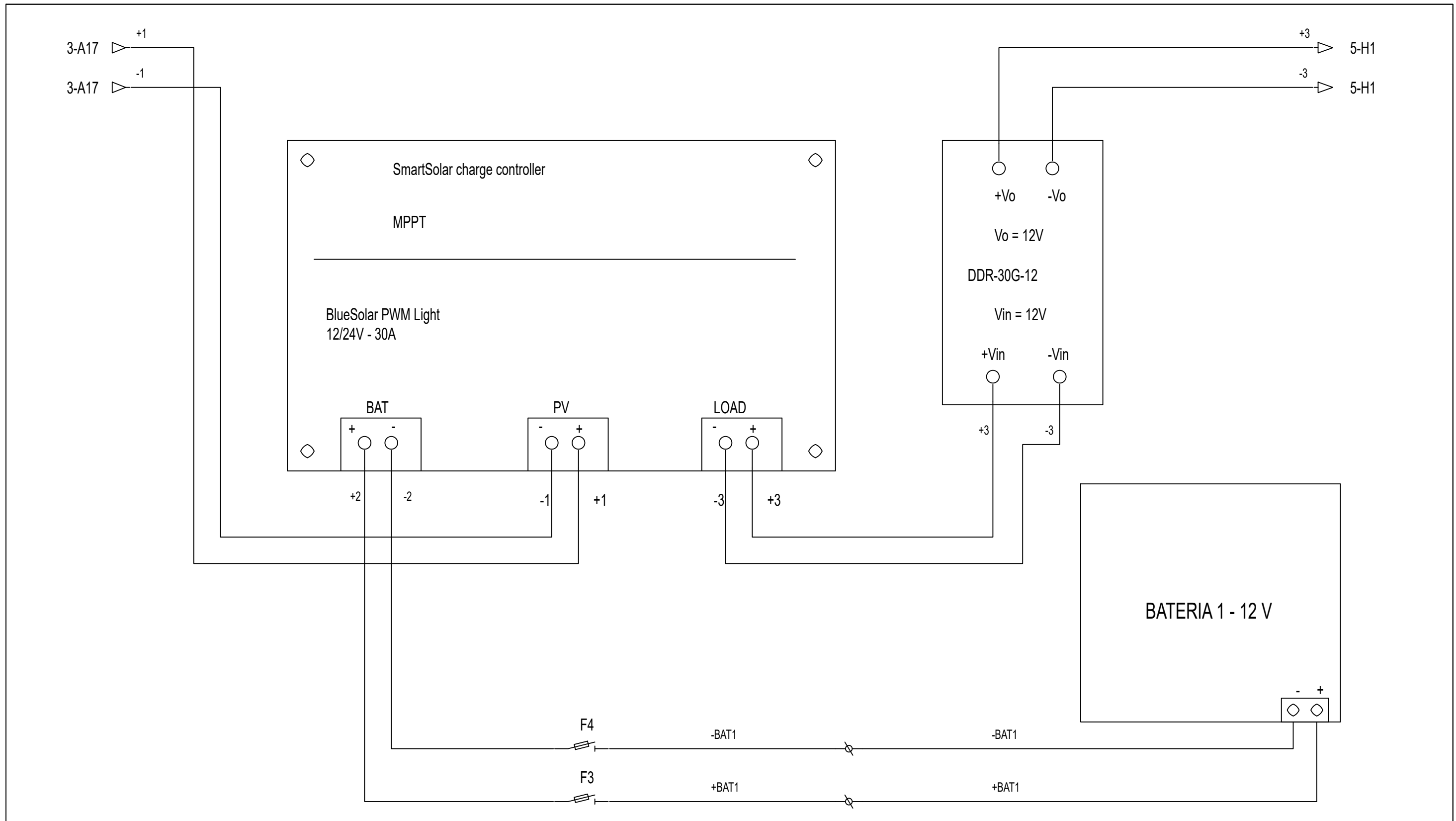

<b>ENGITEC INNOVACIÓ SLP</b> <small>C. Jaume I núm.27 Baixos - Amposta -43870 Tel. 977.70.49.95</small>		<b>FORESTAL CATALANA, S.A.</b> <small>C. del Torrent de l'Olla, 218-220 Gracia - 08012 (Barcelona)</small>	
<b>ENG</b> <b>TEC</b>	<b>Data:</b> 3 de Setembre de 2025	<b>Dibuixat per:</b> Sergi Ramos	<b>Projecte executiu de monitorització de punts de les Basses del Delta de l'Ebre</b> <small>Delta de l'Ebre. Termes implicats en les actuacions de monitoratge: Deltebre - 43580, L'Ampolla - 43895, La Ràpita - 43540, Amposta - 43870, Sant Jaume d'Enveja - 43877 (Tarragona)</small>
	<b>Escola</b> ---		
<b>DESCÀRREGUES - R5 - CANAL DE REG DE AGULLA A L'ENCANYISSADA - 8.1 Regulador MPPT</b>			

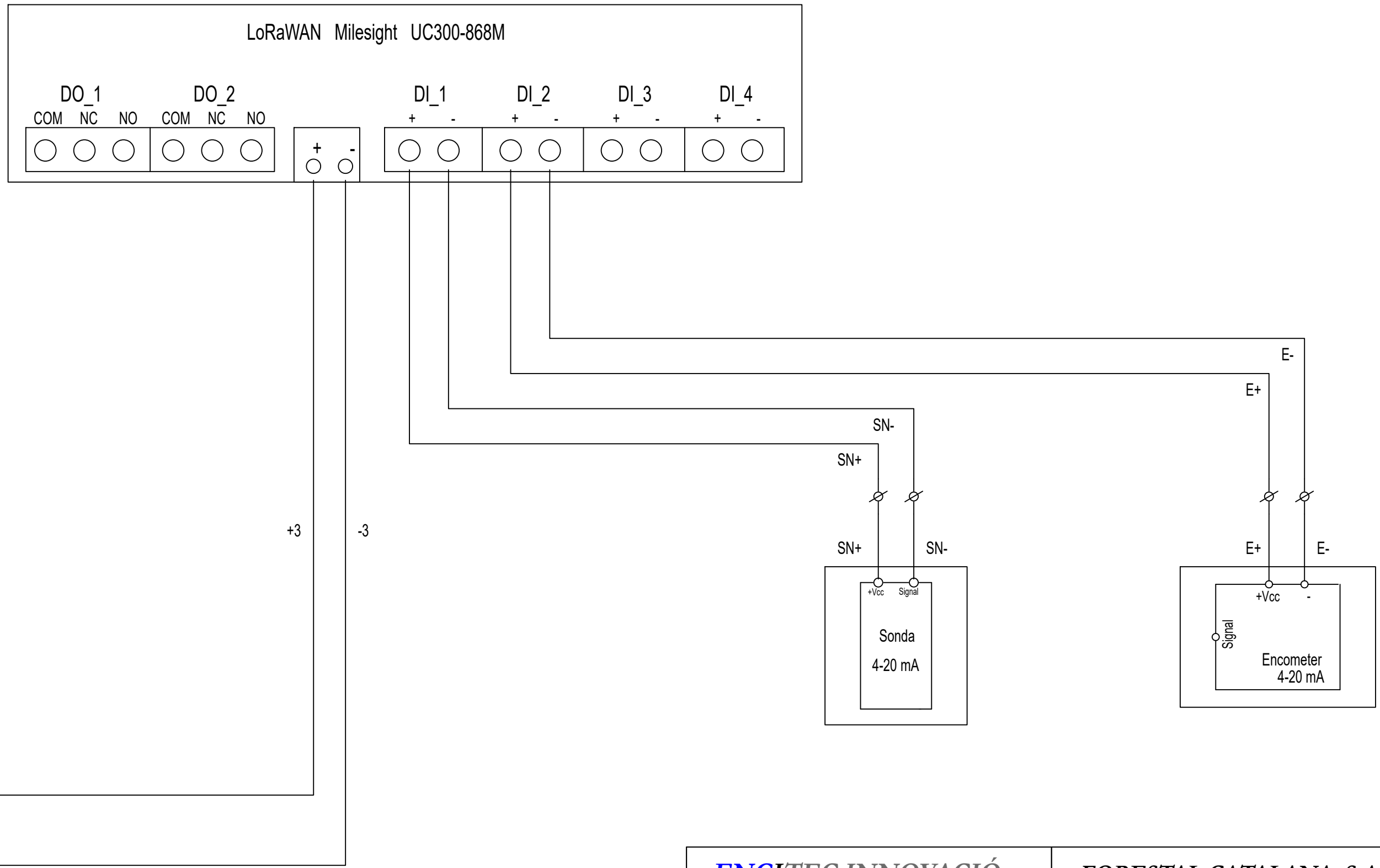

4-A17 ▷

4-B17 ▷

<b>ENGITEC INNOVACIÓ SLP</b> <small>C. Jaume I núm.27 Baixos - Amposta -43870 Tel. 977.70.49.95</small>		<b>FORESTAL CATALANA, S.A.</b> <small>C. del Torrent de l'Olla, 218-220 Gracia - 08012 (Barcelona)</small>	
<b>ENG</b> i <b>TEC</b>	<b>Data:</b> 3 de Setembre de 2025	<b>Dibuixat per:</b> Sergi Ramos	<b>Projecte executiu de monitorització de punts de les Basses del Delta de l'Ebre</b> <small>Delta de l'Ebre. Termes implicats en les actuacions de monitoratge: Deltebre - 43580, L'Ampolla - 43895, La Ràpita - 43540, Amposta - 43870, Sant Jaume d'Enveja - 43877 (Tarragona)</small>
<b>Escala</b> ---	DESCÀRREGUES - R7 - CANAL DE REG DE MAÑOFLES - 8.2 SENYAL LoRaWAN		<b>24017-57.3</b> Substitueix a : -

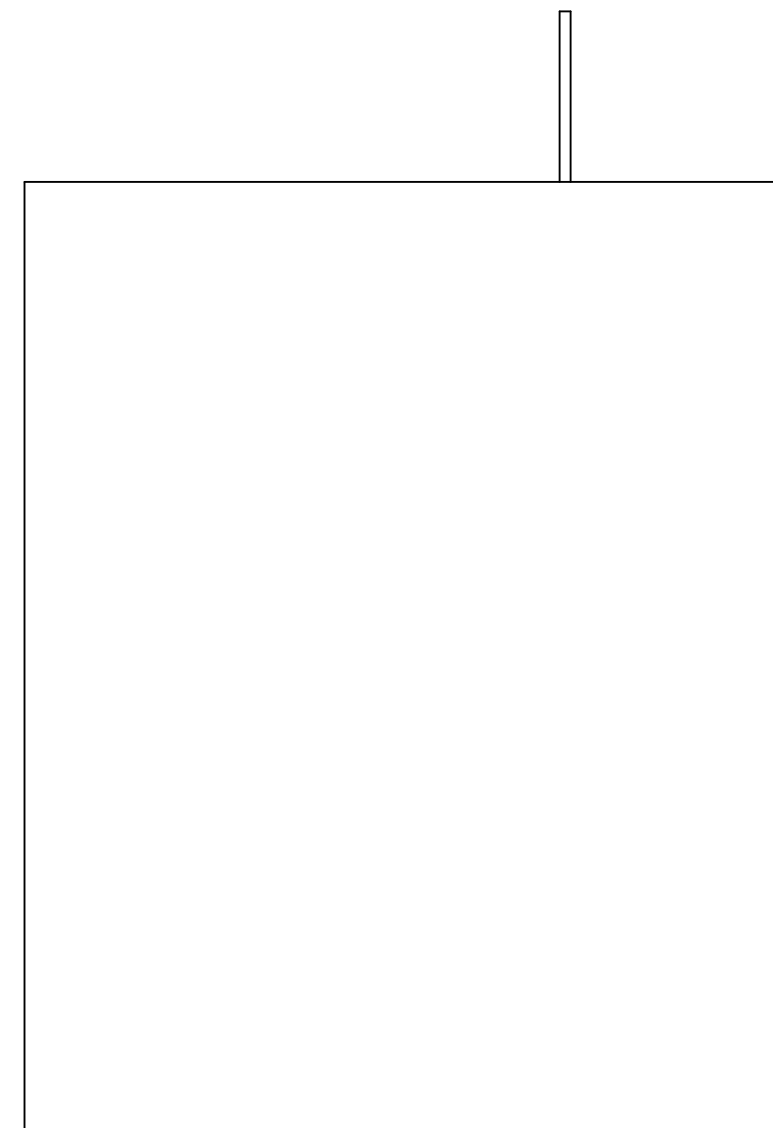
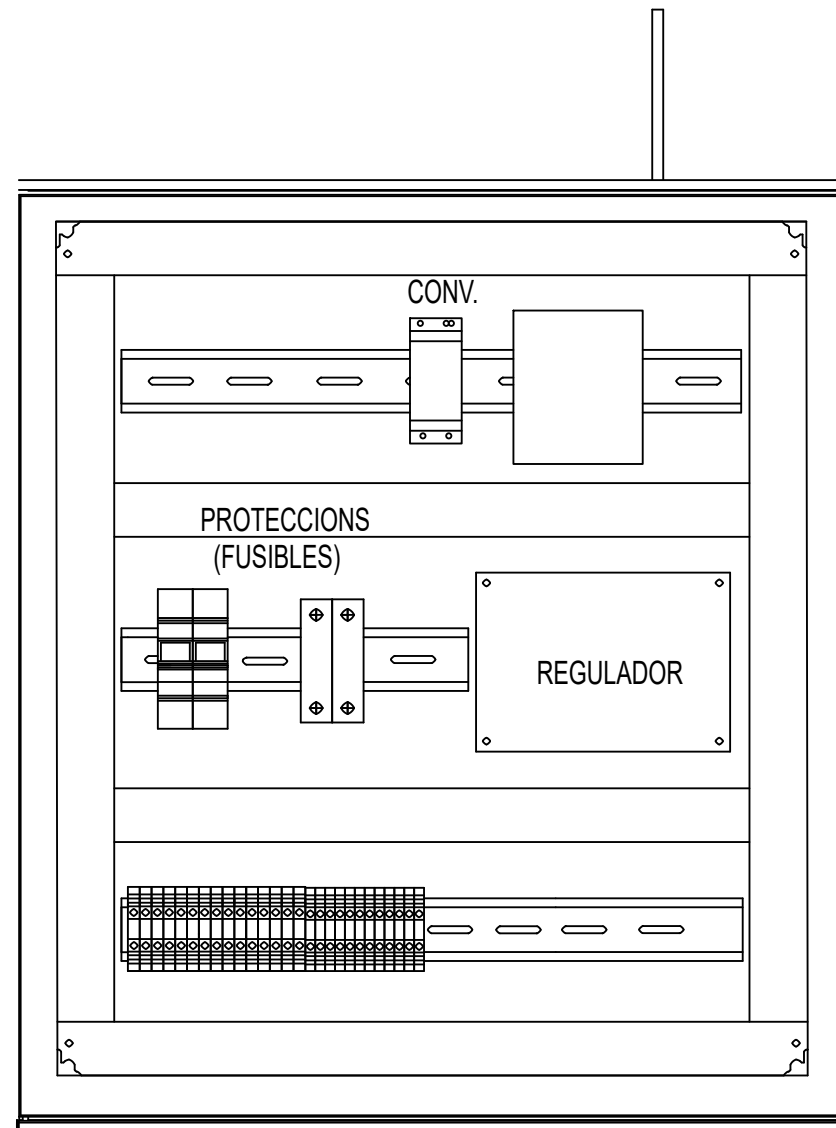

Imatges dels quadres només com a referència, poden mancar elements.

BATERIA 12V

<b>ENGITEC INNOVACIÓ SLP</b> <small>C. Jaume I núm.27 Baixos - Amposta -43870 Tel. 977.70.49.95</small>		<b>FORESTAL CATALANA, S.A.</b> <small>C. del Torrent de l'Olla, 218-220 Gracia - 08012 (Barcelona)</small>	
<b>ENG</b> i <b>TEC</b>	Data:	Dibuixat per:	<b>Projecte executiu de monitorització de punts de les Basses del Delta de l'Ebre</b> <small>Delta de l'Ebre. Termes implicats en les actuacions de monitoratge: Deltebre - 43580, L'Ampolla - 43895, La Ràpita - 43540, Amposta - 43870, Sant Jaume d'Enveja - 43877 (Tarragona)</small>
	24 de Juliol de 2025	Sergi Ramos	
Escala	DESCÀRREGUES - R7 - CANAL DE REG DE MAÑOFLES - ARMARI		<b>24017-58.0</b>
---			Substitueix a : -

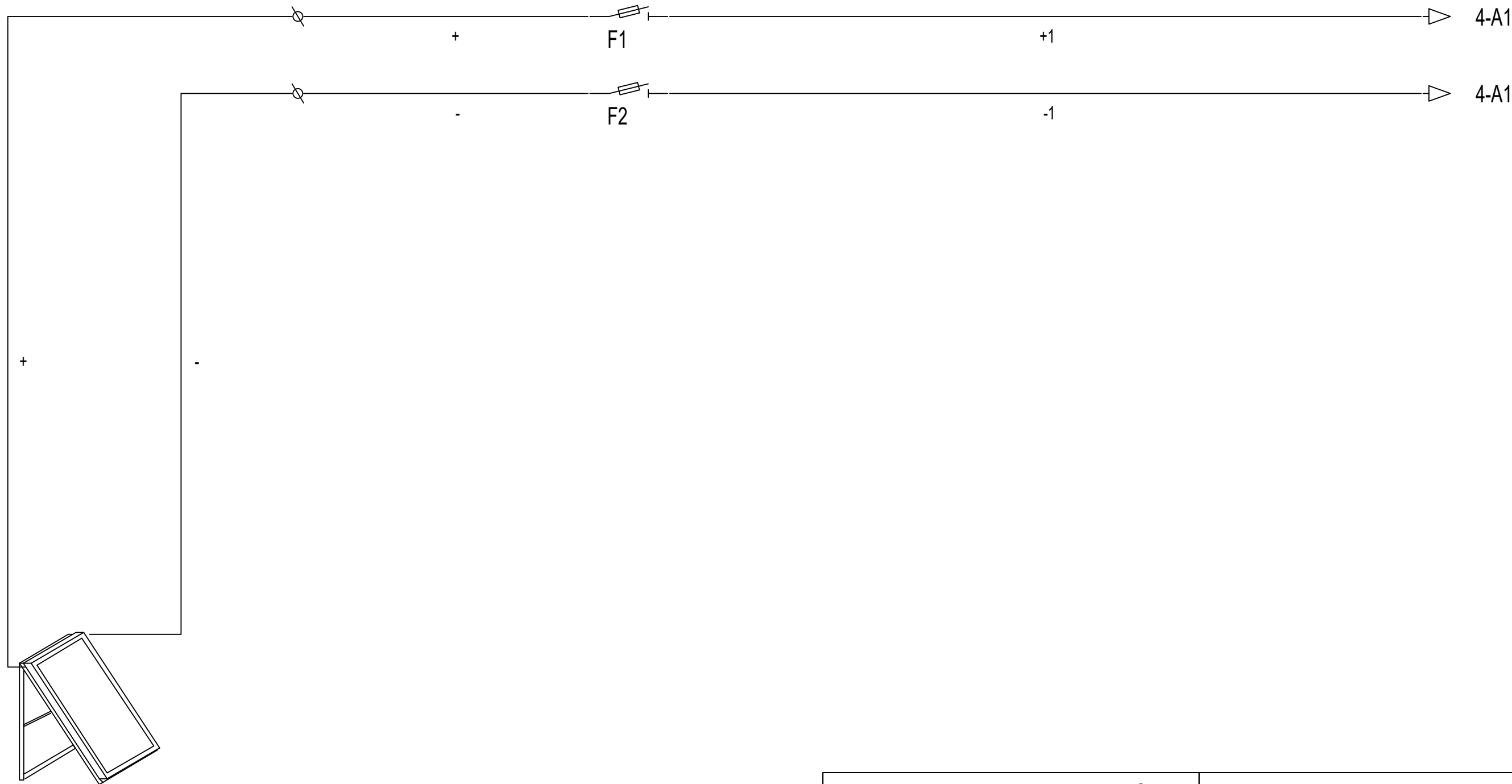

PLACA SOLAR  
185W

<b>ENGITEC INNOVACIÓ</b> SLP <small>C. Jaume I núm.27 Baixos - Amposta -43870 Tel. 977.70.49.95</small>		<b>FORESTAL CATALANA, S.A.</b> <small>C. del Torrent de l'Olla, 218-220 Gracia - 08012 (Barcelona)</small>	
<b>ENG</b> i <b>TEC</b>	<i>Data:</i>	<i>Dibuixat per:</i>	
	3 de Setembre de 2025	Sergi Ramos	
<i>Escala</i>	DESCÀRREGUES - R7 - CANAL DE REG DE MAÑOFLES - 17. ALM. DESCÀRREGA - Solar Aïllada		<b>24017-58.1</b> <small>Substitueix a : -</small>

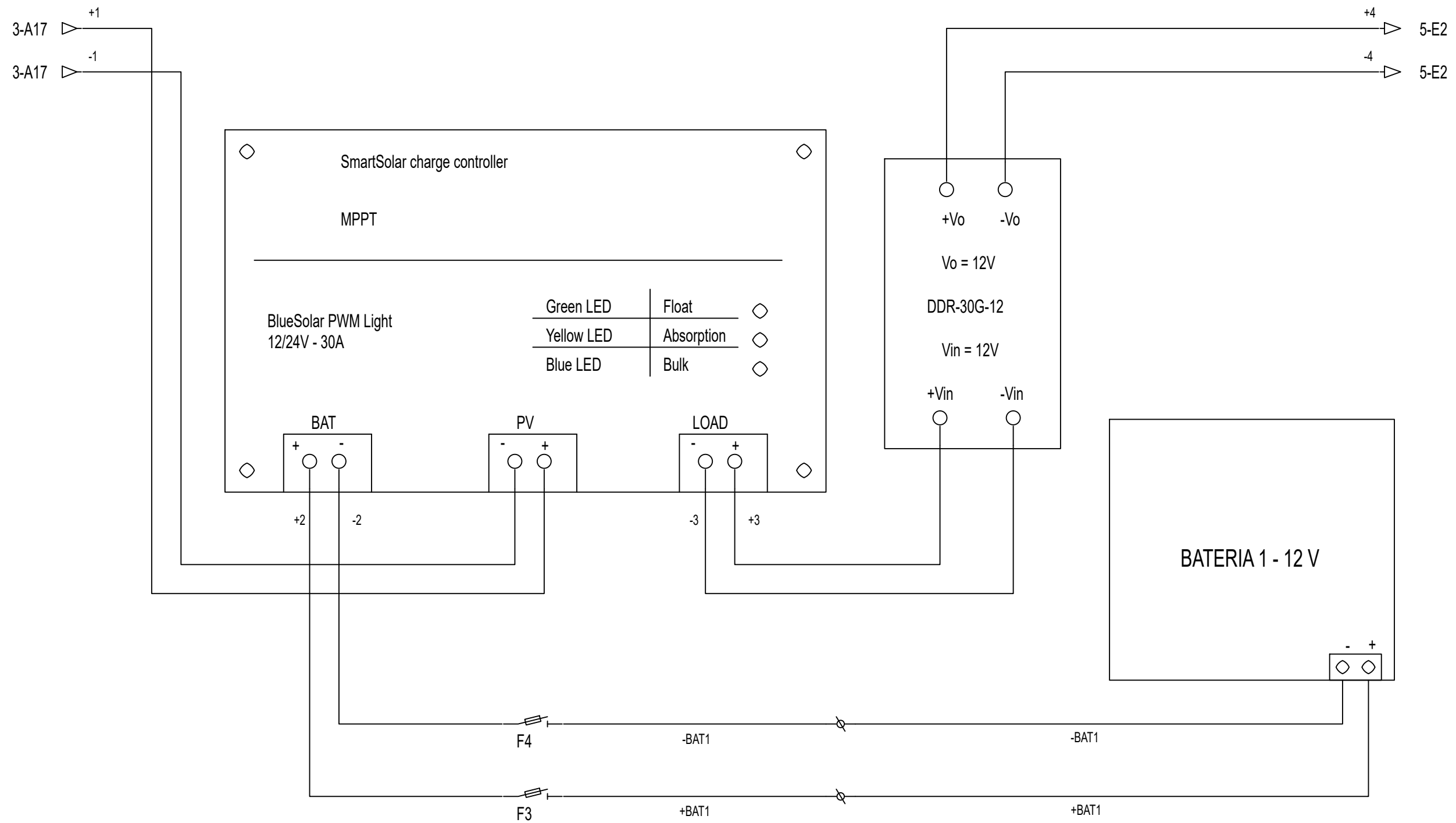

<b>ENGITEC INNOVACIÓ SLP</b> <small>C. Jaume I núm.27 Baixos - Amposta -43870 Tel. 977.70.49.95</small>		<b>FORESTAL CATALANA, S.A.</b> <small>C. del Torrent de l'Olla, 218-220 Gràcia - 08012 (Barcelona)</small>	
<b>ENG</b> <b>TEC</b>	<b>Data:</b> 3 de Setembre de 2025	<b>Dibuixat per:</b> Sergi Ramos	<b>Projecte executiu de monitorització de punts de les Basses del Delta de l'Ebre</b> <small>Delta de l'Ebre. Termes implicats en les actuacions de monitoratge: Deltebre - 43580, L'Ampolla - 43895, La Ràpita - 43540, Amposta - 43870, Sant Jaume d'Enveja - 43877 (Tarragona)</small>
	<b>Escaleta</b> ---	<b>DESCÀRREGUES - R7 - CANAL DE REG DE MAÑOFLES - 17.1 Regulador MPPT</b>	

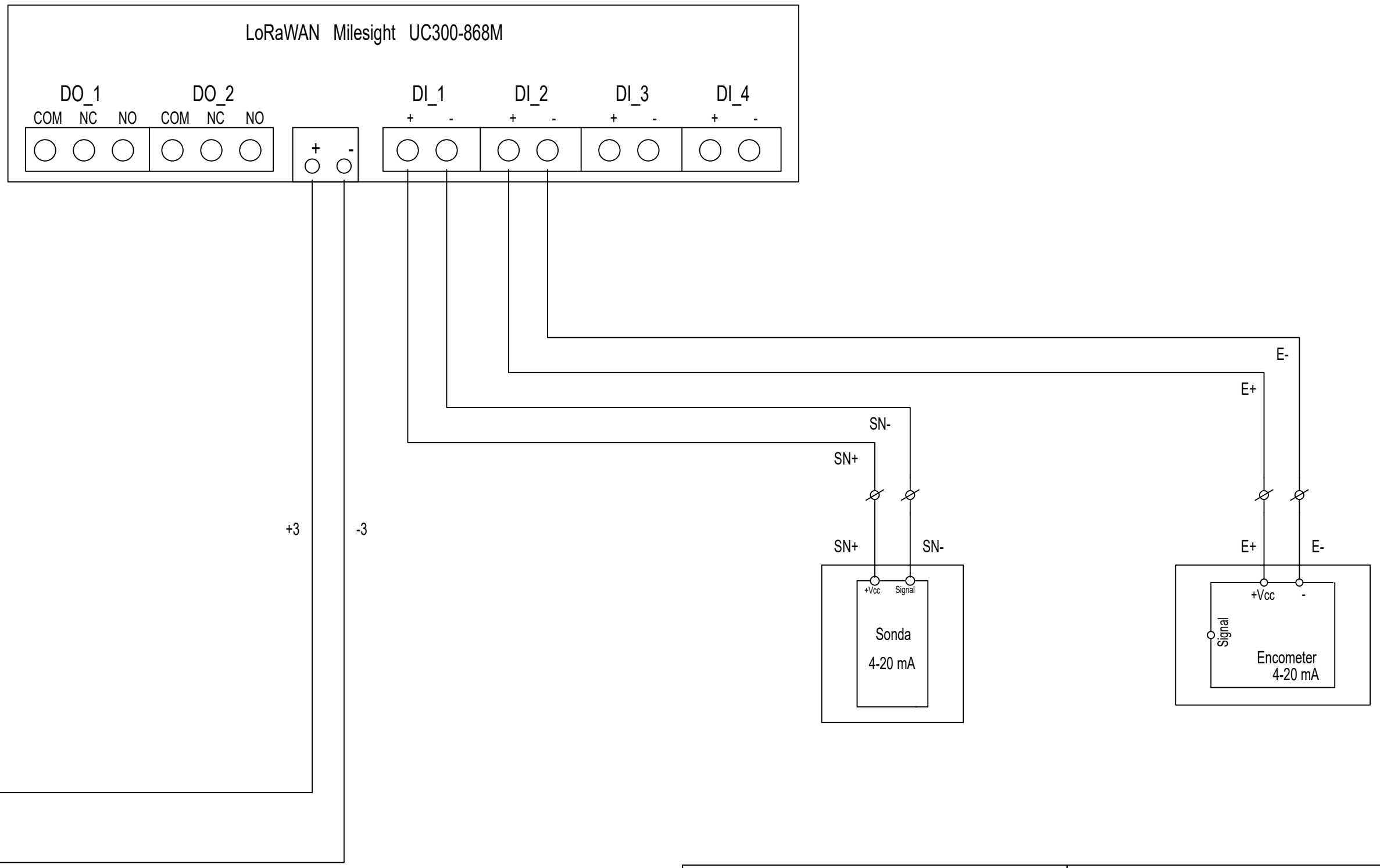

<b>ENGITEC INNOVACIÓ SLP</b> <small>C. Jaume I núm.27 Baixos - Amposta -43870 Tel. 977.70.49.95</small>		<b>FORESTAL CATALANA, S.A.</b> <small>C. del Torrent de l'Olla, 218-220 Gracia - 08012 (Barcelona)</small>	
<b>ENG</b> <b>TEC</b>	<b>Data:</b> 3 de Setembre de 2025	<b>Dibuixat per:</b> Sergi Ramos	<b>Projecte executiu de monitorització de punts de les Basses del Delta de l'Ebre</b> <small>Delta de l'Ebre. Termes implicats en les actuacions de monitoratge: Deltebre - 43580, L'Ampolla - 43895, La Ràpita - 43540, Amposta - 43870, Sant Jaume d'Enveja - 43877 (Tarragona)</small>
<b>Escala</b> ---	<b>DESCÀRREGUES - R7 - CANAL DE REG DE MAÑOFLES - 17.2 SENYAL LoRaWAN</b>		<b>24017-58.3</b> Substitueix a : -

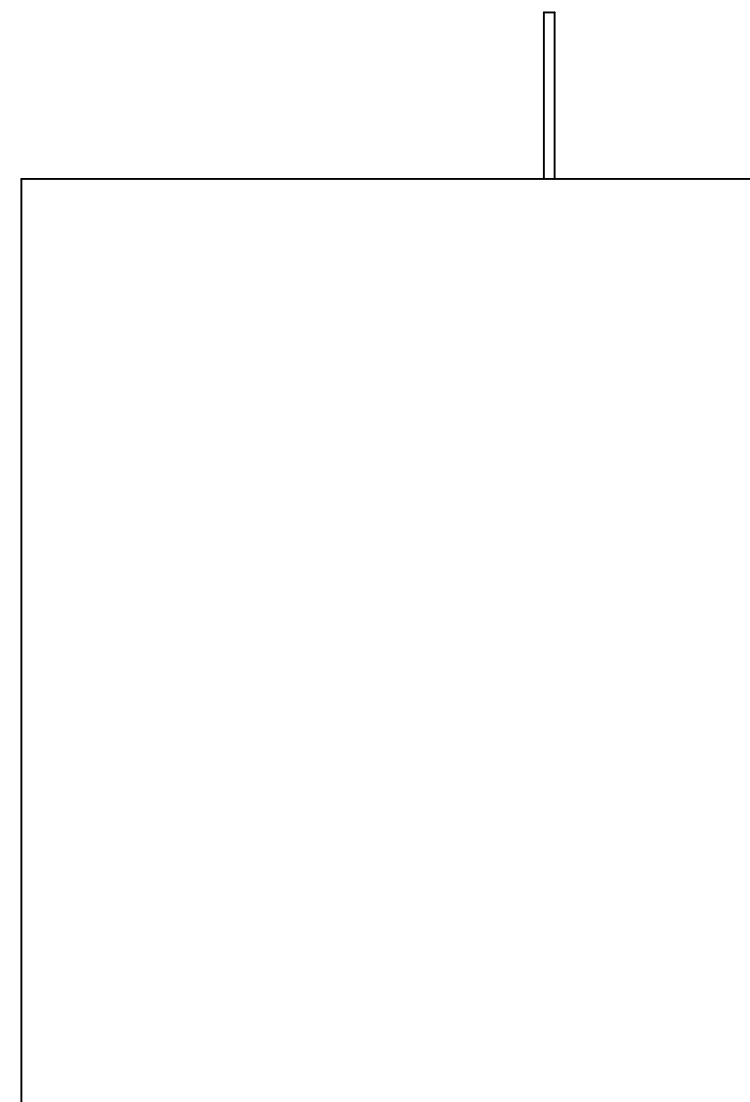
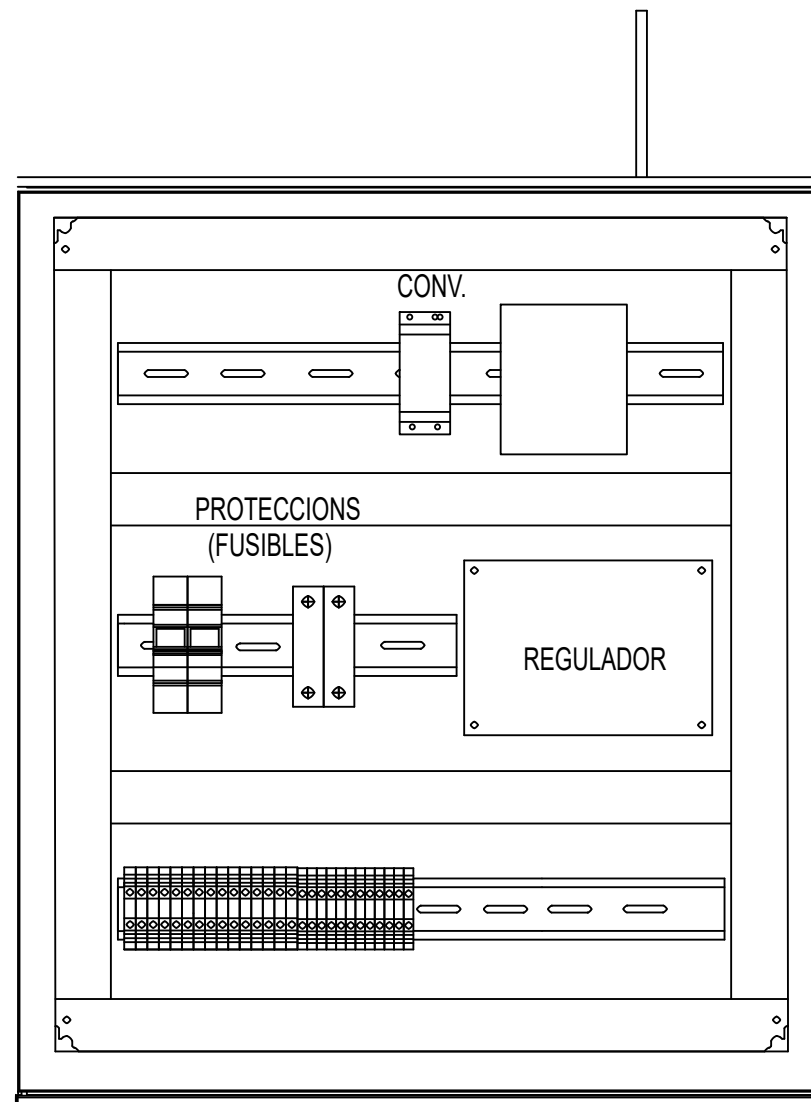

Imatges dels quadres només com a referència, poden mancar elements.

BATERIA 12V

<b>ENGITEC INNOVACIÓ SLP</b> <small>C. Jaume I núm.27 Baixos - Amposta -43870 Tel. 977.70.49.95</small>		<b>FORESTAL CATALANA, S.A.</b> <small>C. del Torrent de l'Olla, 218-220 Gracia - 08012 (Barcelona)</small>	
<b>ENG i TEC</b>	Data:	Dibuixat per:	<b>Projecte executiu de monitorització de punts de les Basses del Delta de l'Ebre</b> <small>Delta de l'Ebre. Termes implicats en les actuacions de monitoratge: Deltebre - 43580, L'Ampolla - 43895, La Ràpita - 43540, Amposta - 43870, Sant Jaume d'Enveja - 43877 (Tarragona)</small>
	24 de Juliol de 2025	Sergi Ramos	
Escala	DESCÀRREGUES - VI3 - ENTRADA D'AIGUA DE VIOLÍ 1 - ARMARI		<b>24017-59.0</b>
---			Substitueix a : -

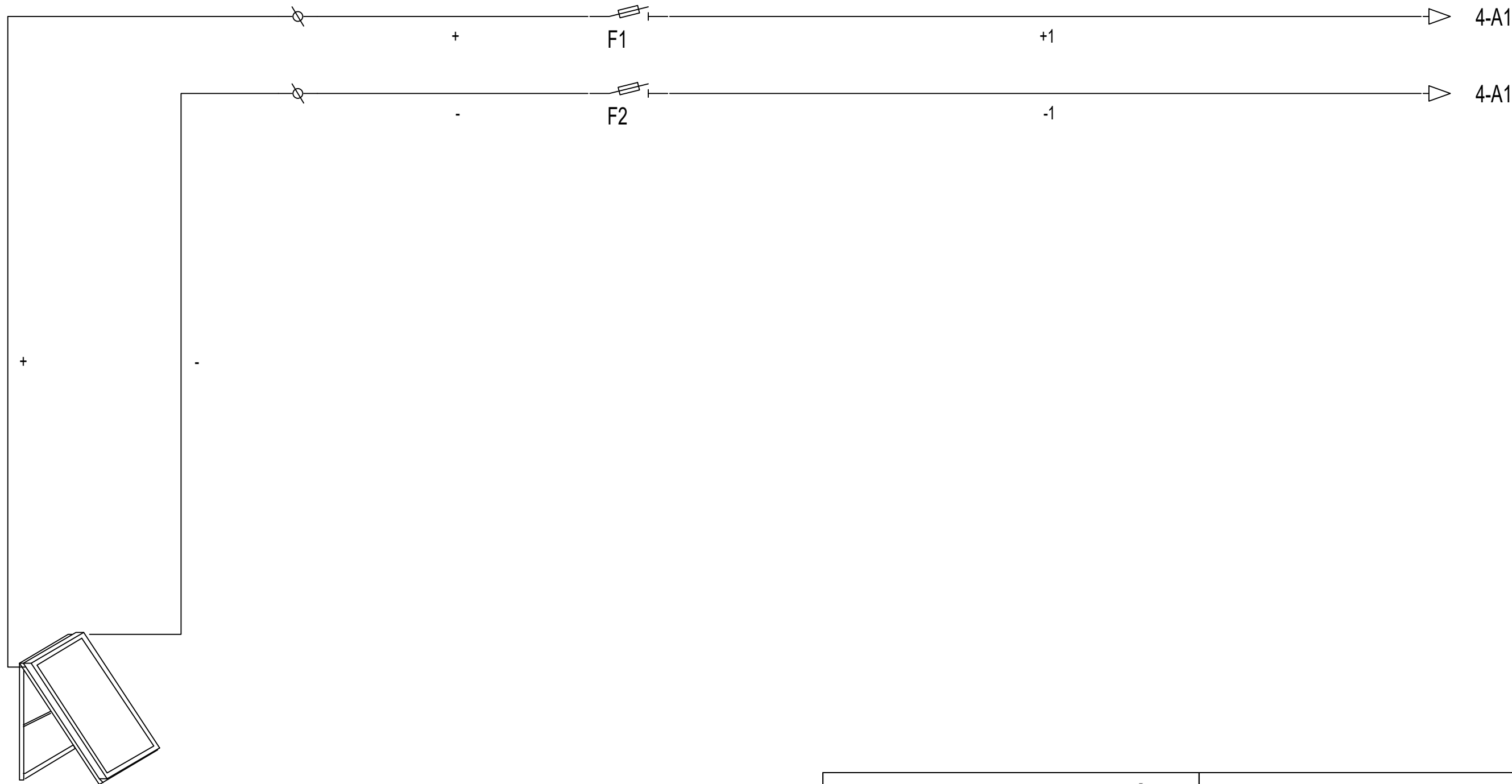

PLACA SOLAR  
185W

<b>ENGITEC INNOVACIÓ SLP</b> <small>C. Jaume I núm.27 Baixos - Amposta -43870 Tel. 977.70.49.95</small>		<b>FORESTAL CATALANA, S.A.</b> <small>C. del Torrent de l'Olla, 218-220 Gracia - 08012 (Barcelona)</small>	
<b>ENG</b> i <b>TEC</b>	<i>Data:</i>	<i>Dibuixat per:</i>	<b>Projecte executiu de monitorització de punts de les Basses del Delta de l'Ebre</b> <small>Delta de l'Ebre. Termes implicats en les actuacions de monitoratge: Deltebre - 43580, L'Ampolla - 43895, La Ràpita - 43540, Amposta - 43870, Sant Jaume d'Enveja - 43877 (Tarragona)</small>
	3 de Setembre de 2025	Sergi Ramos	
<i>Escala</i>	DESCÀRREGUES - VI3 - ENTRADA D'AIGUA DE VIOLÍ 1 - 25. ALM. DESCÀRREGA - Solar Aïllada		<b>24017-59.1</b> <small>Substitueix a : -</small>

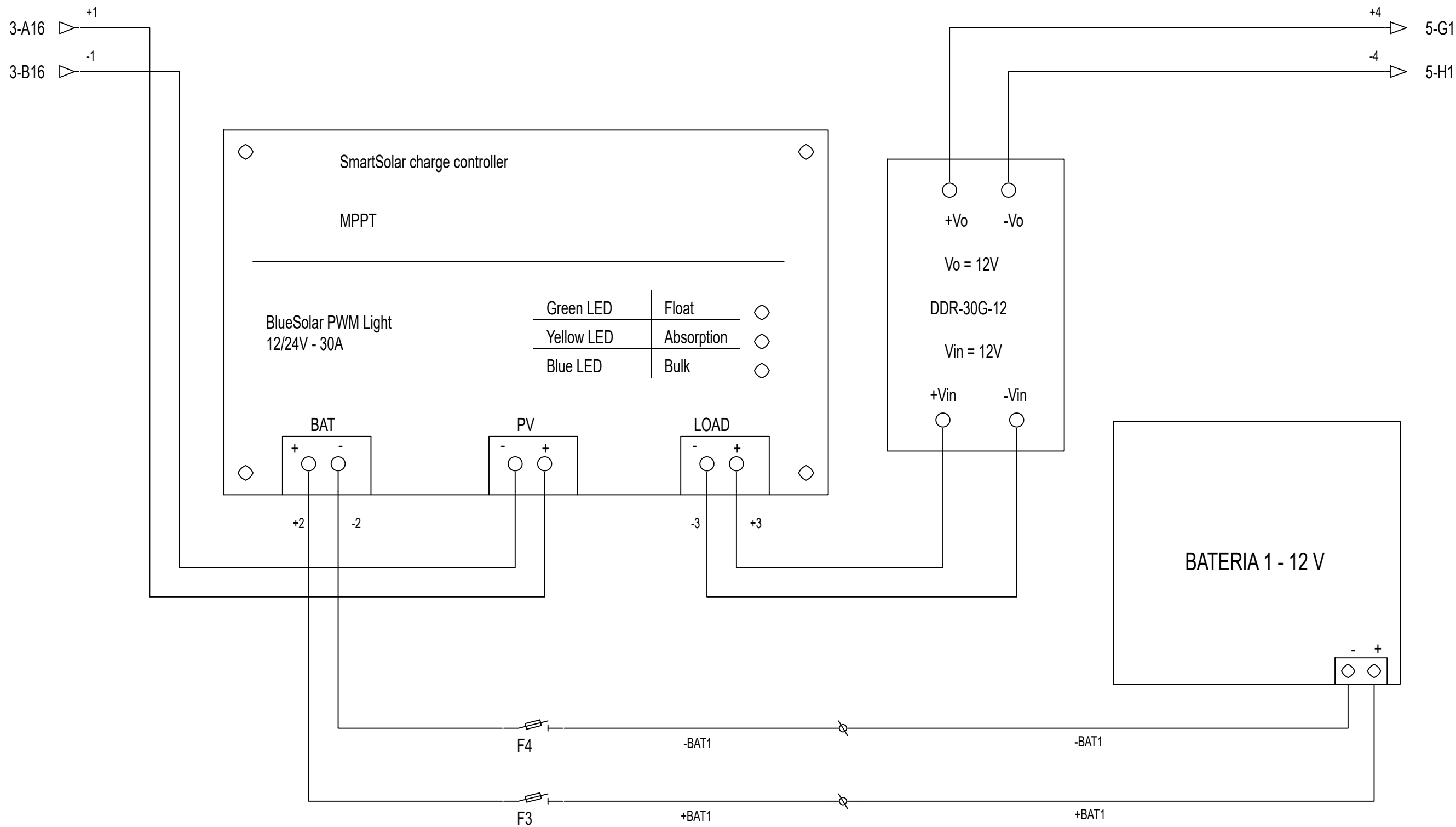

<b>ENGITEC INNOVACIÓ SLP</b> <small>C. Jaume I núm.27 Baixos - Amposta -43870 Tel. 977.70.49.95</small>		<b>FORESTAL CATALANA, S.A.</b> <small>C. del Torrent de l'Olla, 218-220 Gracia - 08012 (Barcelona)</small>	
<b>ENGITEC</b>	<b>Data:</b> 3 de Setembre de 2025	<b>Dibuixat per:</b> Sergi Ramos	<b>Projecte executiu de monitorització de punts de les Basses del Delta de l'Ebre</b> <small>Delta de l'Ebre. Termes implicats en les actuacions de monitoratge: Deltebre - 43580, L'Ampolla - 43895, La Ràpita - 43540, Amposta - 43870, Sant Jaume d'Enveja - 43877 (Tarragona)</small>
	<b>DESCÀRREGUES - VI3 - ENTRADA D'AIGUA DE VIOLÍ 1 - 25.1 Regulador MPPT</b>		
<b>Escola</b> ---	Xavier Casanova i Pallejà / Enginyer Industrial / Núm. Col·legiat 11.451		

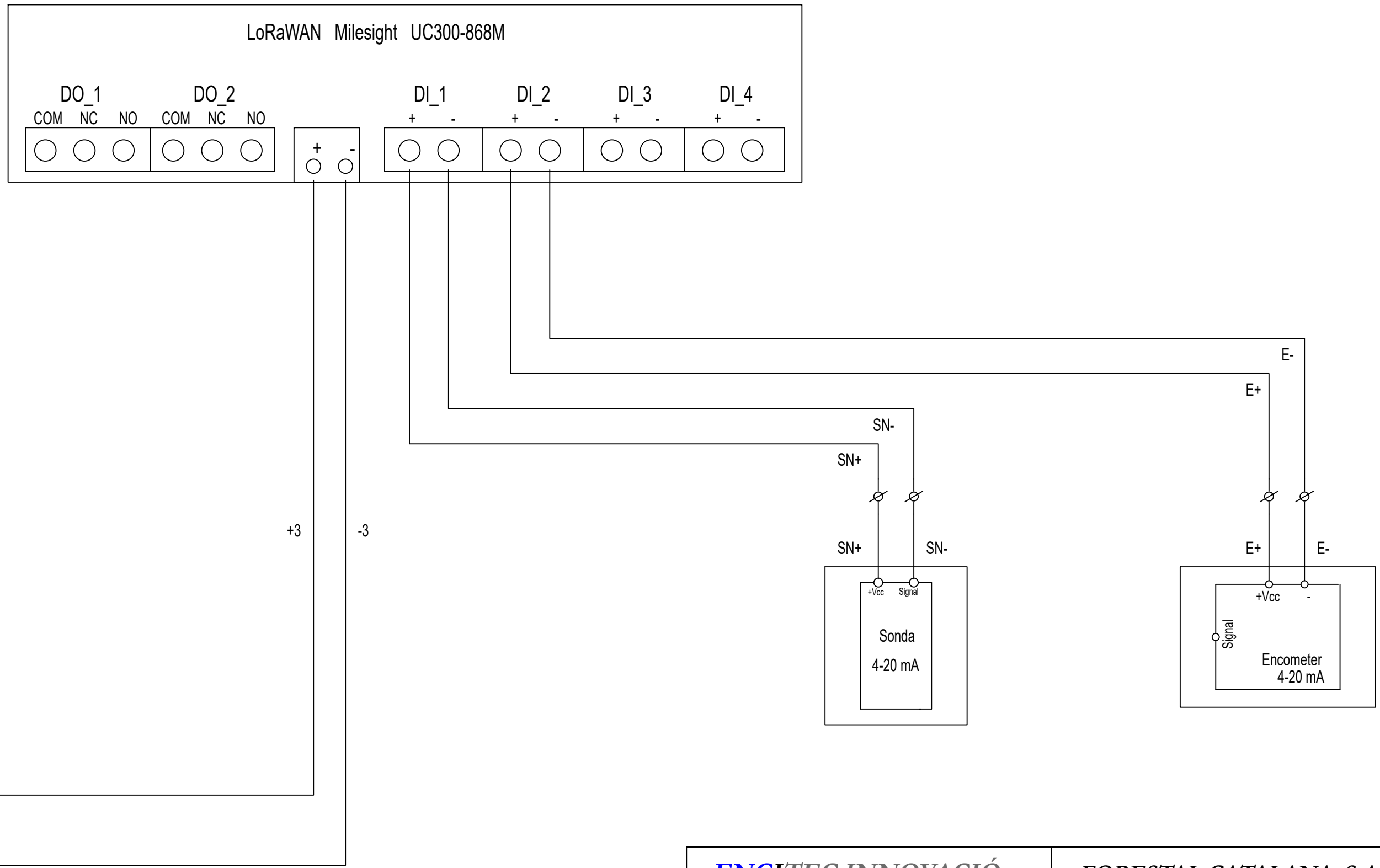

<b>ENGITEC INNOVACIÓ SLP</b> <small>C. Jaume I núm.27 Baixos - Amposta -43870 Tel. 977.70.49.95</small>		<b>FORESTAL CATALANA, S.A.</b> <small>C. del Torrent de l'Olla, 218-220 Gracia - 08012 (Barcelona)</small>	
<b>ENG</b> <b>TEC</b>	<b>Data:</b> 3 de Setembre de 2025	<b>Dibuixat per:</b> Sergi Ramos	<b>Projecte executiu de monitorització de punts de les Basses del Delta de l'Ebre</b> <small>Delta de l'Ebre. Termes implicats en les actuacions de monitoratge: Deltebre - 43580, L'Ampolla - 43895, La Ràpita - 43540, Amposta - 43870, Sant Jaume d'Enveja - 43877 (Tarragona)</small>
<b>Escala</b> ---	<b>DESCÀRREGUES - VI3 - ENTRADA D'AIGUA DE VIOLÍ 1 - 25.2 SENYAL LoRaWAN</b>		<b>24017-59.3</b> Substitueix a : -

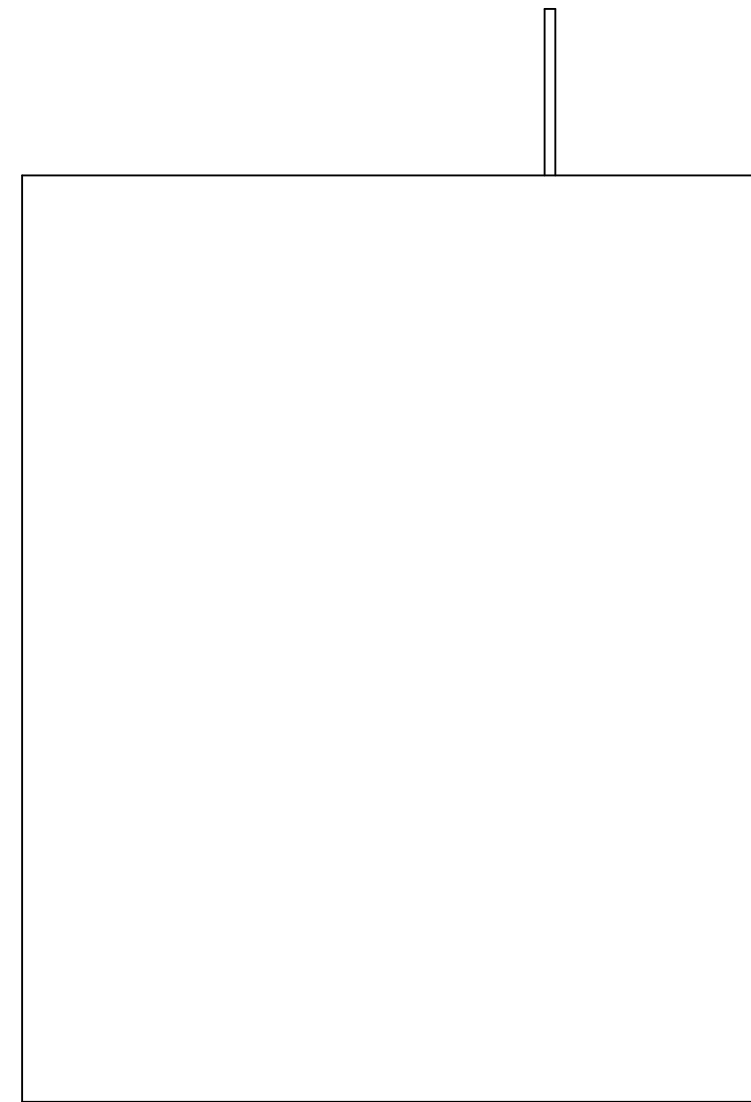
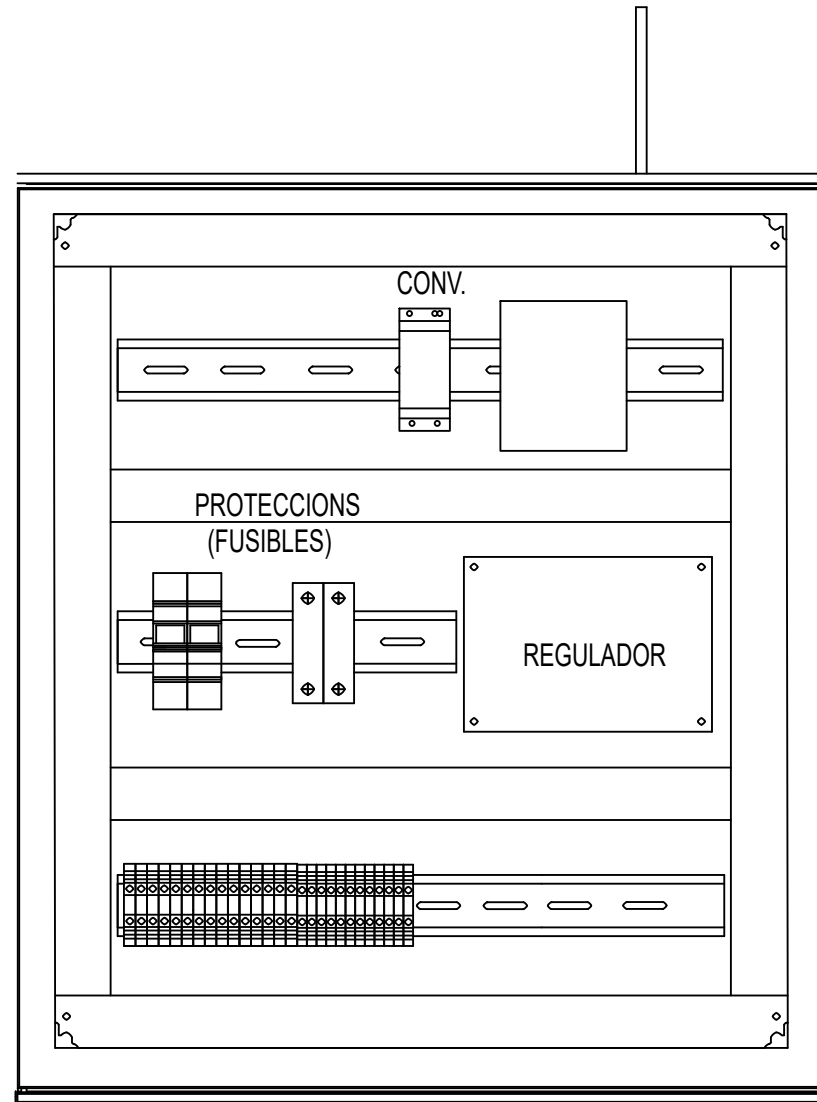

Imatges dels quadres només com a referència, poden mancar elements.

BATERIA 12V

<b>ENGITEC INNOVACIÓ SLP</b> <small>C. Jaume I núm.27 Baixos - Amposta -43870 Tel. 977.70.49.95</small>		<b>FORESTAL CATALANA, S.A.</b> <small>C. del Torrent de l'Olla, 218-220 Gracia - 08012 (Barcelona)</small>	
<b>ENG i TEC</b>	Data:	Dibuixat per:	<b>Projecte executiu de monitorització de punts de les Basses del Delta de l'Ebre</b> <small>Delta de l'Ebre. Termes implicats en les actuacions de monitoratge: Deltebre - 43580, L'Ampolla - 43895, La Ràpita - 43540, Amposta - 43870, Sant Jaume d'Enveja - 43877 (Tarragona)</small>
	24 de Juliol de 2025	Sergi Ramos	
Escala	DESCÀRREGUES - VI4 - ENTRADA D'AIGUA DE VIOLÍ 2 - ARMARI		<b>24017-60.0</b>
---			Substitueix a : -

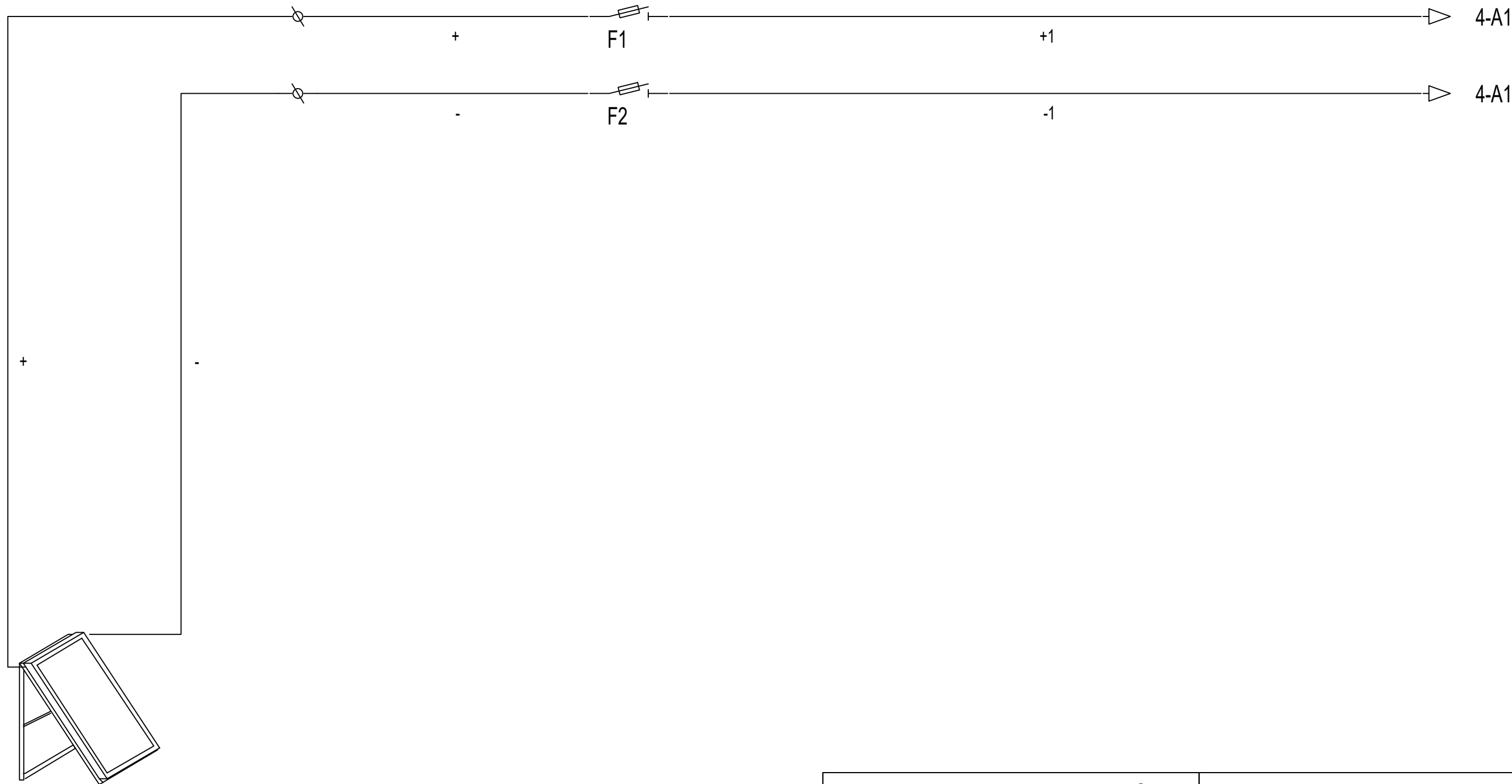

PLACA SOLAR  
185W

<b>ENGITEC INNOVACIÓ SLP</b> <small>C. Jaume I núm.27 Baixos - Amposta -43870 Tel. 977.70.49.95</small>		<b>FORESTAL CATALANA, S.A.</b> <small>C. del Torrent de l'Olla, 218-220 Gracia - 08012 (Barcelona)</small>	
<b>ENG i TEC</b>	<i>Data:</i>	<i>Dibuixat per:</i>	<b>Projecte executiu de monitorització de punts de les Basses del Delta de l'Ebre</b> <small>Delta de l'Ebre. Termes implicats en les actuacions de monitoratge: Deltebre - 43580, L'Ampolla - 43895, La Ràpita - 43540, Amposta - 43870, Sant Jaume d'Enveja - 43877 (Tarragona)</small>
	3 de Setembre de 2025	Sergi Ramos	
<i>Escala</i>	DESCÀRREGUES - VI4 - ENTRADA D'AIGUA DE VIOLÍ 2 - 26. ALM. DESCÀRREGA - Solar Aïllada		<b>24017-60.1</b> <small>Substitueix a : -</small>

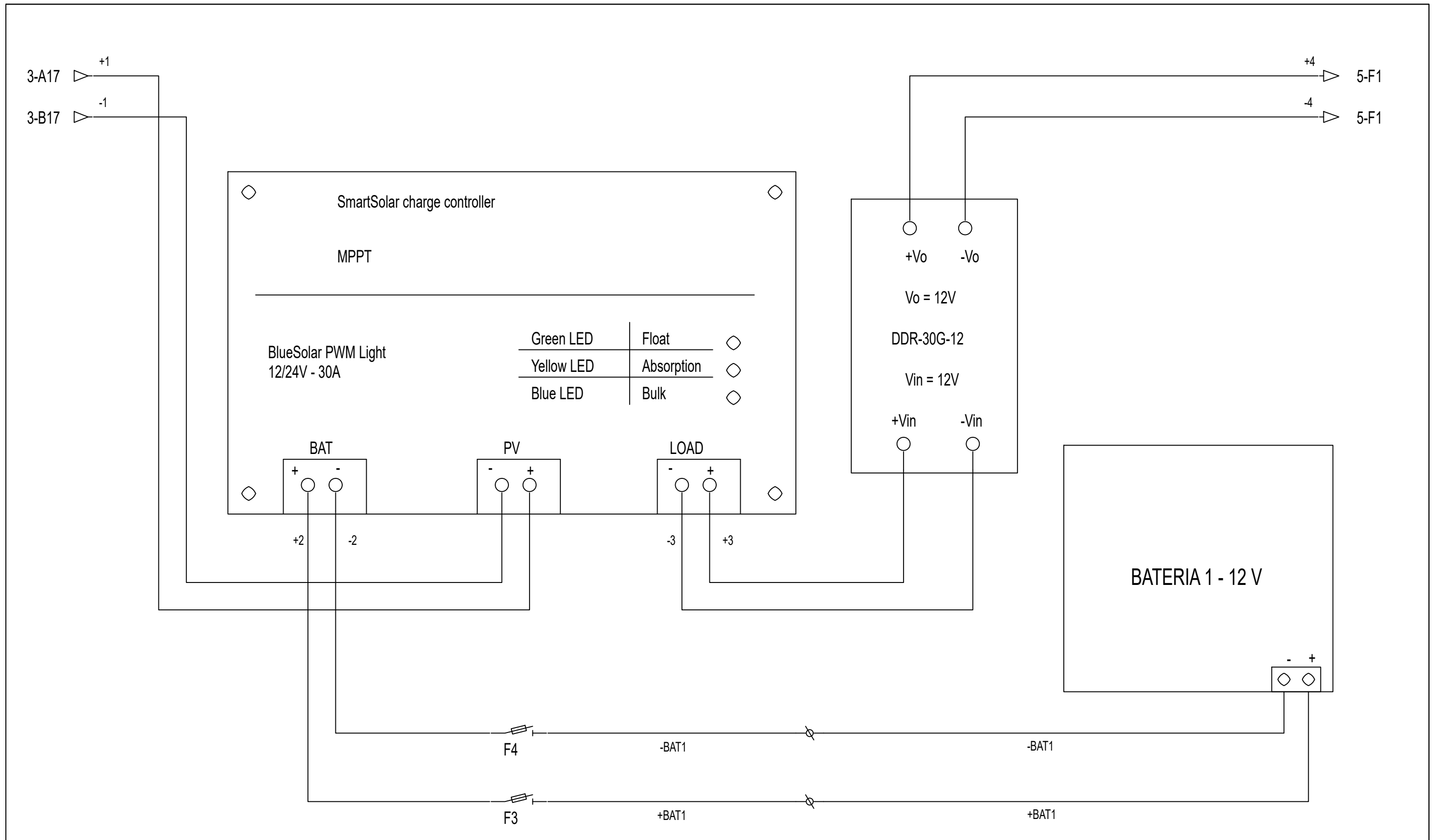

<b>ENGITEC INNOVACIÓ SLP</b> <small>C. Jaume I núm.27 Baixos - Amposta -43870 Tel. 977.70.49.95</small>		<b>FORESTAL CATALANA, S.A.</b> <small>C. del Torrent de l'Olla, 218-220 Gracia - 08012 (Barcelona)</small>	
<b>ENG</b> <b>TEC</b>	<b>Data:</b> <b>3 de Setembre de 2025</b>	<b>Dibuixat per:</b> <b>Sergi Ramos</b>	<b>Projecte executiu de monitorització de punts de les Basses del Delta de l'Ebre</b> <small>Delta de l'Ebre. Termes implicats en les actuacions de monitoratge: Deltebre - 43580, L'Ampolla - 43895, La Ràpita - 43540, Amposta - 43870, Sant Jaume d'Enveja - 43877 (Tarragona)</small>
<b>Escala</b> <b>---</b>	<b>DESCÀRREGUES - VI4 - ENTRADA D'AIGUA DE VIOLÍ 2 - 26.1 Regulador MPPT</b>		<b>24017-60.2</b> <small>Substitueix a : -</small>

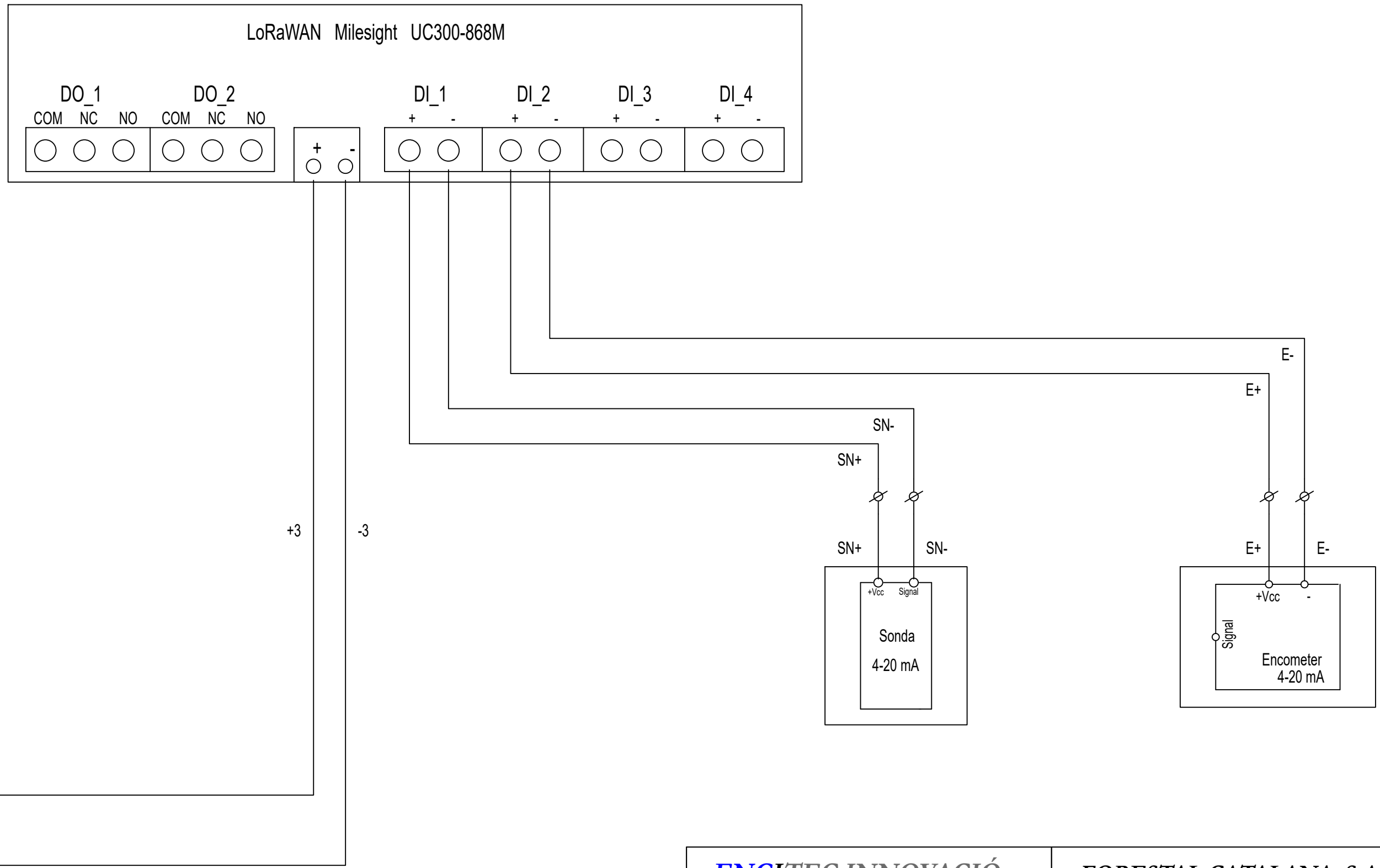

<b>ENGITEC INNOVACIÓ SLP</b> <small>C. Jaume I núm.27 Baixos - Amposta -43870 Tel. 977.70.49.95</small>		<b>FORESTAL CATALANA, S.A.</b> <small>C. del Torrent de l'Olla, 218-220 Gracia - 08012 (Barcelona)</small>	
<b>ENG</b> <b>TEC</b>	<b>Data:</b> 3 de Setembre de 2025	<b>Dibuixat per:</b> Sergi Ramos	<b>Projecte executiu de monitorització de punts de les Basses del Delta de l'Ebre</b> <small>Delta de l'Ebre. Termes implicats en les actuacions de monitoratge: Deltebre - 43580, L'Ampolla - 43895, La Ràpita - 43540, Amposta - 43870, Sant Jaume d'Enveja - 43877 (Tarragona)</small>
<b>Escala</b> ---	<b>DESCÀRREGUES - VI4 - ENTRADA D'AIGUA DE VIOLÍ 2 - 26.2 SENYAL LoRaWAN</b>		<b>24017-60.3</b> Substitueix a : -

ARMARI ELÈCTRIC  
EXISTENT

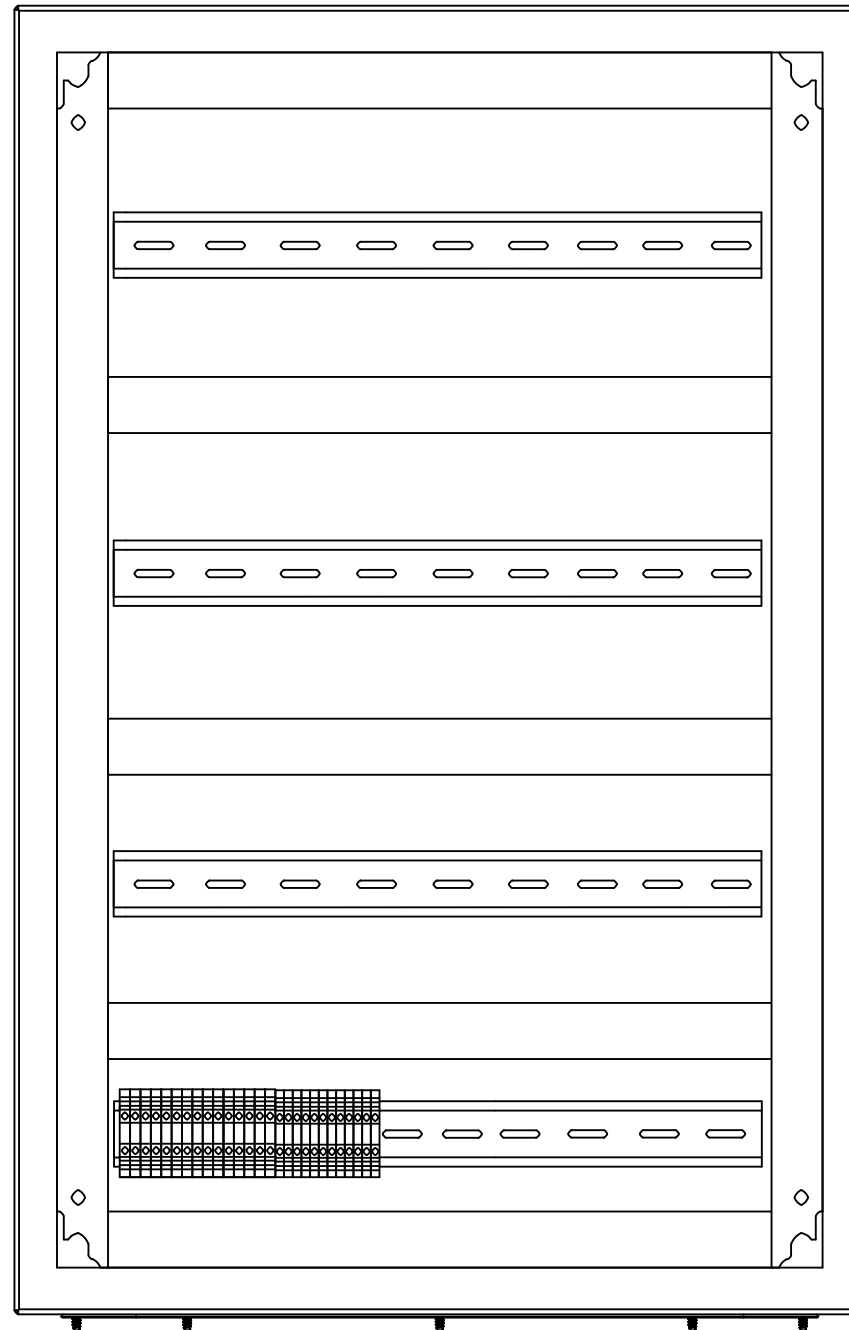

SM 1231 + DDR-12 + GATEWAY

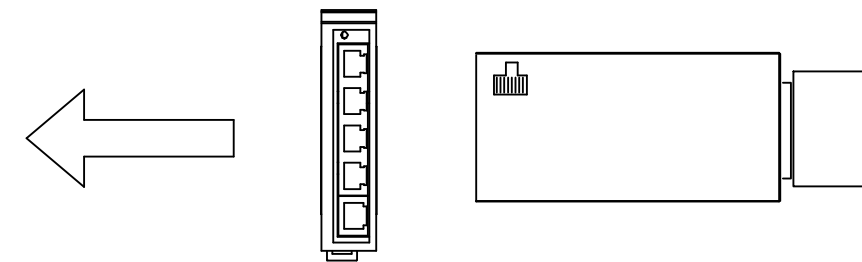
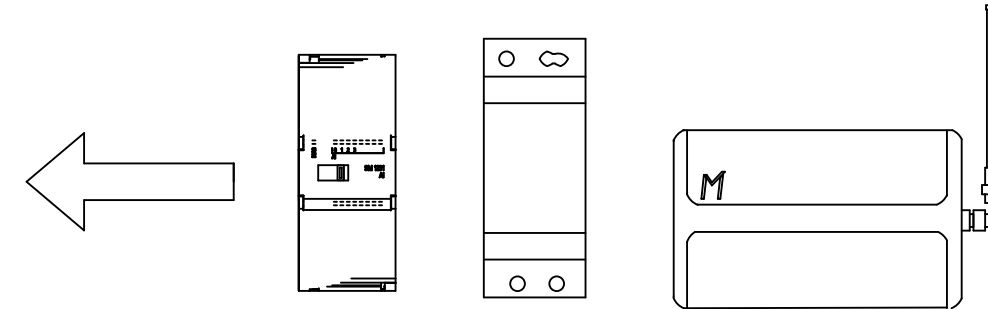

SWITCH + CÀMERA

Imatges dels quadres només com a referència, poden mancar elements.

<b>ENGITEC INNOVACIÓ SLP</b> <small>C. Jaume I núm.27 Baixos - Amposta -43870 Tel. 977.70.49.95</small>		<b>FORESTAL CATALANA, S.A.</b> <small>C. del Torrent de l'Olla, 218-220 Gracia - 08012 (Barcelona)</small>	
<b>ENG</b> i <b>TEC</b>	<b>Data:</b> 31 de Juliol de 2025	<b>Dibuixat per:</b> Sergi Ramos	<b>Projecte executiu de monitorització de punts de les Basses del Delta de l'Ebre</b> <small>Delta de l'Ebre. Termes implicats en les actuacions de monitoratge: Deltebre - 43580, L'Ampolla - 43895, La Ràpita - 43540, Amposta - 43870, Sant Jaume d'Enveja - 43877 (Tarragona)</small>
<b>Escala</b> ---	<b>ESTACIONS DE BOMBEIG - CV23-3 - PONTS DE REI - ARMARI</b>		<b>24017-61.0</b> Substitueix a : -

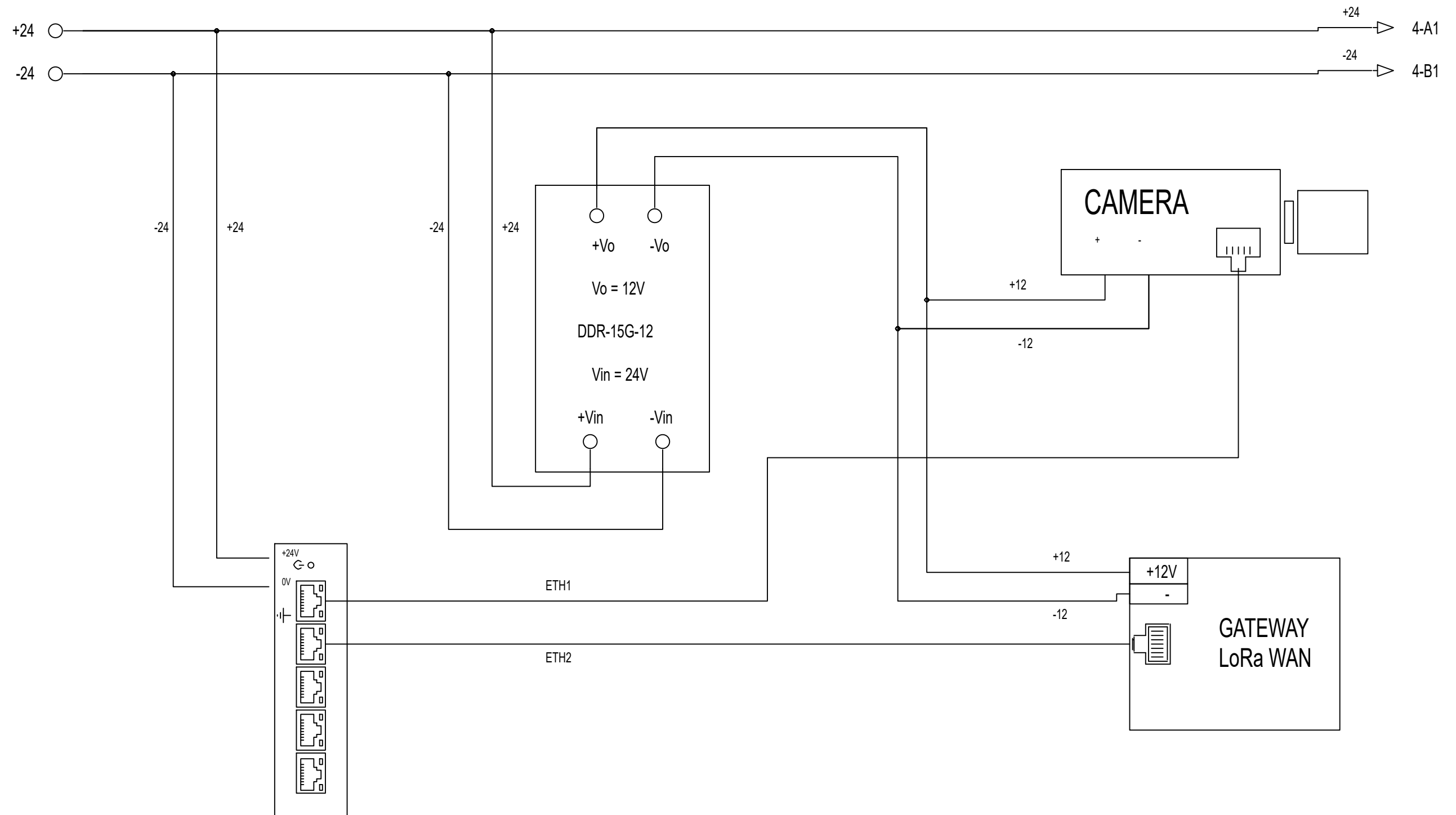

<b>ENGITEC INNOVACIÓ SLP</b> <small>C. Jaume I núm.27 Baixos - Amposta -43870 Tel. 977.70.49.95</small>		<b>FORESTAL CATALANA, S.A.</b> <small>C. del Torrent de l'Olla, 218-220 Gracia - 08012 (Barcelona)</small>	
<b>ENG</b> <b>TEC</b>	<b>Data:</b> 3 de Setembre de 2025	<b>Dibuixat per:</b> Sergi Ramos	<b>Projecte executiu de monitorització de punts de les Basses del Delta de l'Ebre</b> <small>Delta de l'Ebre. Termes implicats en les actuacions de monitoratge: Deltebre - 43580, L'Ampolla - 43895, La Ràpita - 43540, Amposta - 43870, Sant Jaume d'Enveja - 43877 (Tarragona)</small>
<b>Escala</b> ---	<b>ESTACIONS DE BOMBEIG - CV23-3 - PONTS DE REI - 32.1 - SWITCH + ROUTER</b>		<b>24017-61.1</b> Substitueix a : -

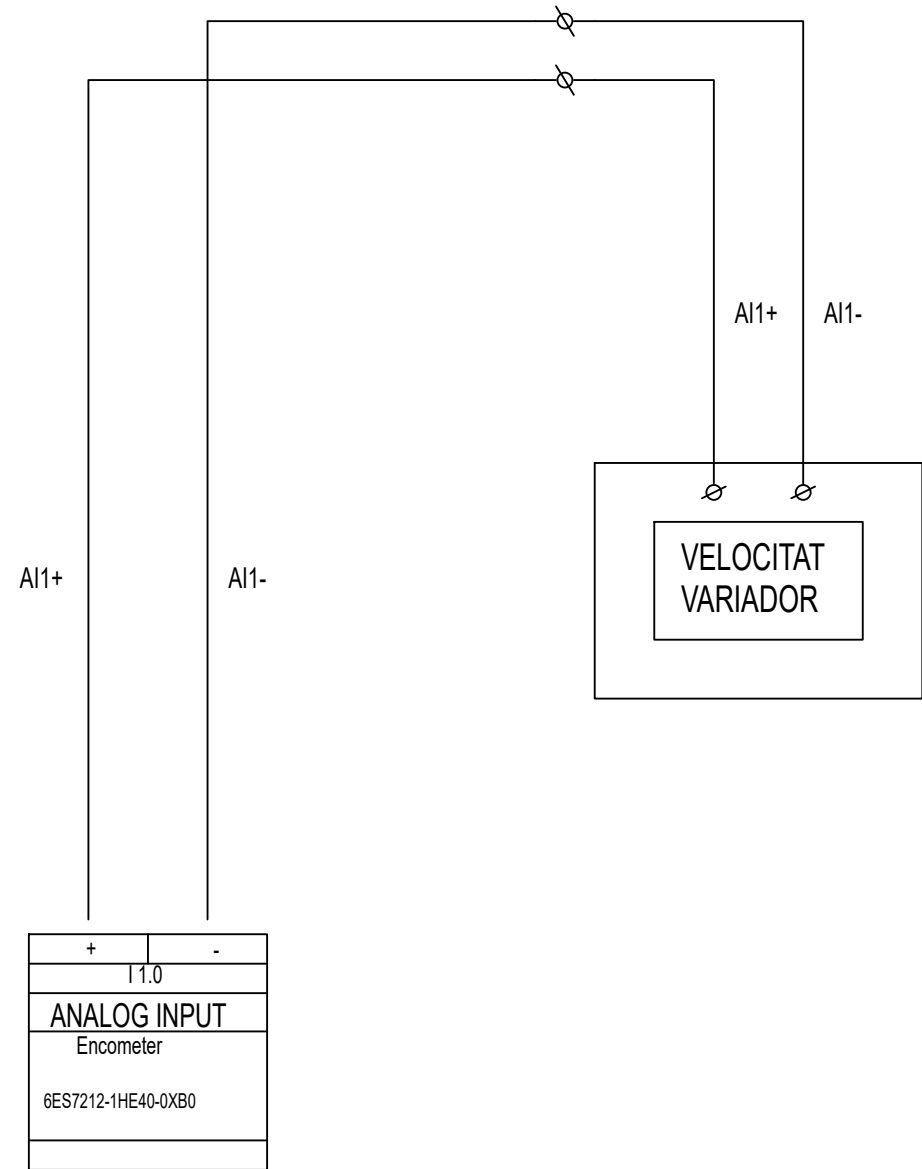
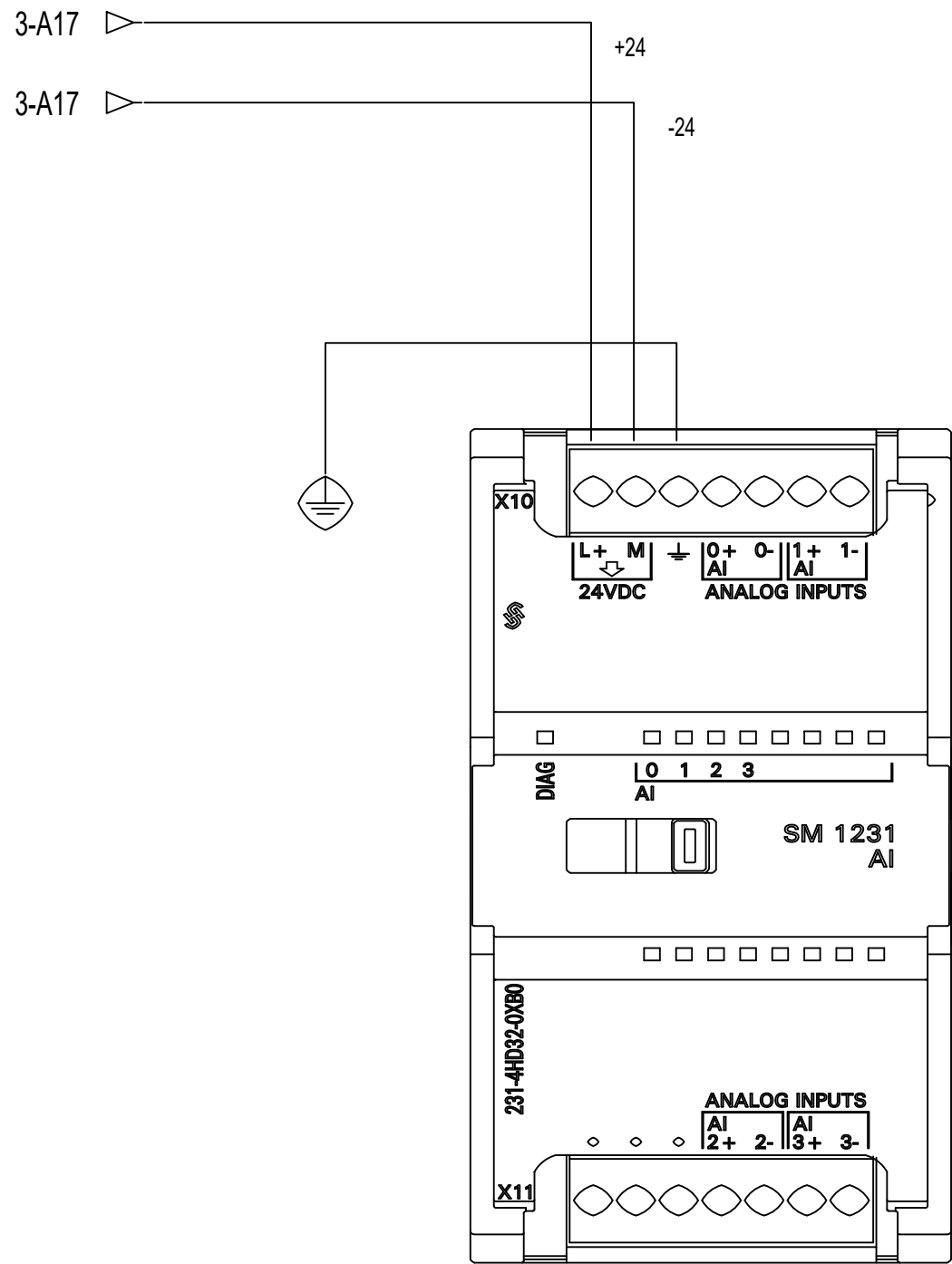

<b>ENGITEC INNOVACIÓ SLP</b> <small>C. Jaume I núm.27 Baixos - Amposta -43870 Tel. 977.70.49.95</small>		<b>FORESTAL CATALANA, S.A.</b> <small>C. del Torrent de l'Olla, 218-220 Gracia - 08012 (Barcelona)</small>	
<b>ENG</b>	<b>Data:</b>	<b>Dibuixat per:</b>	<b>Projecte executiu de monitorització de punts de les Basses del Delta de l'Ebre</b> <small>Delta de l'Ebre. Termes implicats en les actuacions de monitoratge: Deltebre - 43580, L'Ampolla - 43895, La Ràpita - 43540, Amposta - 43870, Sant Jaume d'Enveja - 43877 (Tarragona)</small>
<b>TEC</b>	3 de Setembre de 2025	Sergi Ramos	
<b>Escala</b>	<b>ESTACIONS DE BOMBEIG - CV23-3 - PONTS DE REI - 32.2 ANALOG INPUT</b>		<b>24017-61.2</b>
---			Substitueix a : -

ARMARI ELÈCTRIC  
EXISTENT

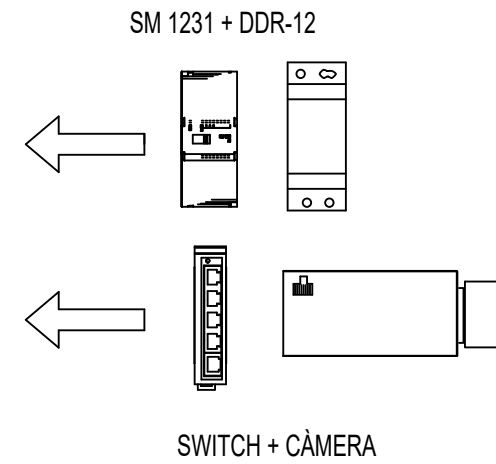
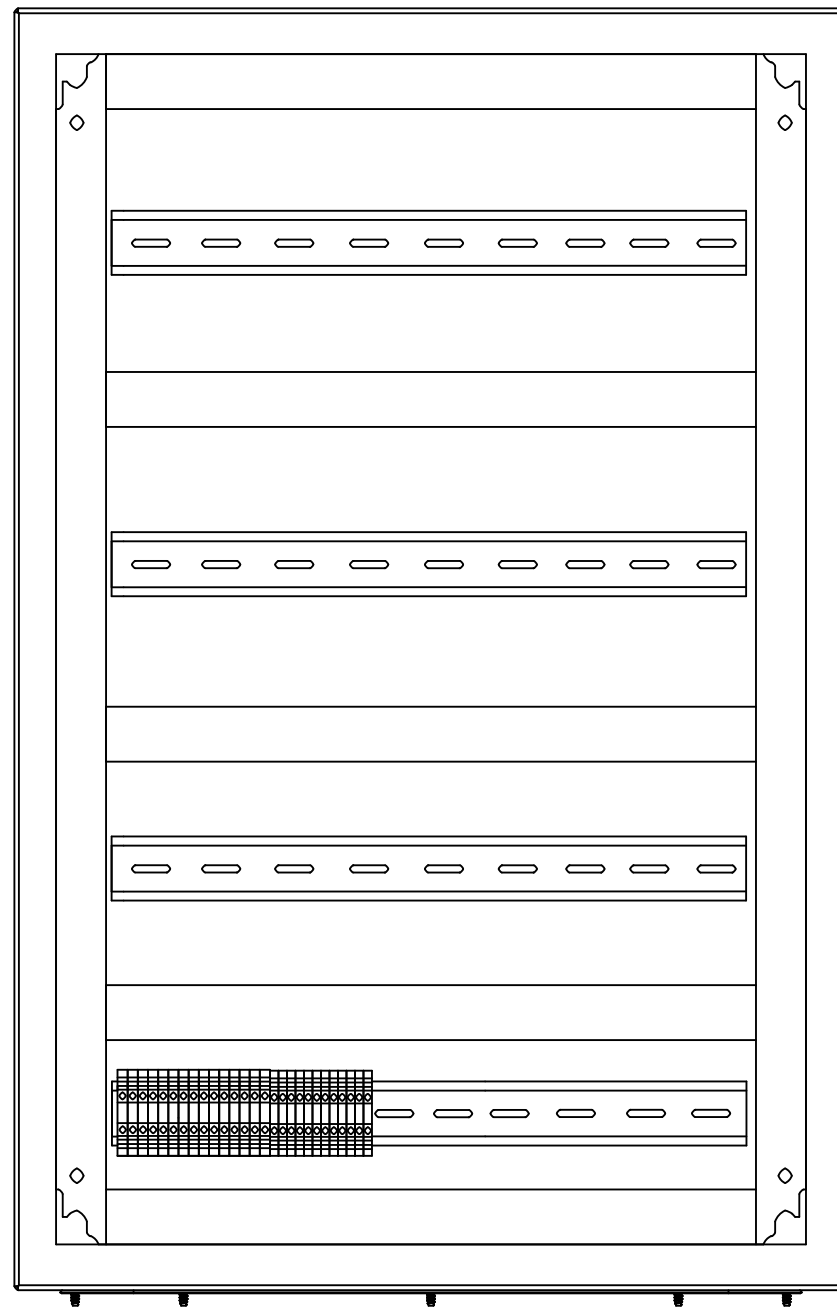

Imatges dels quadres només com a referència, poden mancar elements.

<b>ENGITEC INNOVACIÓ SLP</b> <small>C. Jaume I núm.27 Baixos - Amposta -43870 Tel. 977.70.49.95</small>		<b>FORESTAL CATALANA, S.A.</b> <small>C. del Torrent de l'Olla, 218-220 Gracia - 08012 (Barcelona)</small>	
<b>ENG</b> i <b>TEC</b>	Data:	Dibuixat per:	<b>Projecte executiu de monitorització de punts de les Basses del Delta de l'Ebre</b> <small>Delta de l'Ebre. Termes implicats en les actuacions de monitoratge: Deltebre - 43580, L'Ampolla - 43895, La Ràpita - 43540, Amposta - 43870, Sant Jaume d'Enveja - 43877 (Tarragona)</small>
	31de Juliol de 2025	Sergi Ramos	
Escala ---	<b>ESTACIONES DE BOMBEIG - CV23-4 - ZAIDA - ARMARI</b>		<b>24017-62.0</b> Substitueix a : -

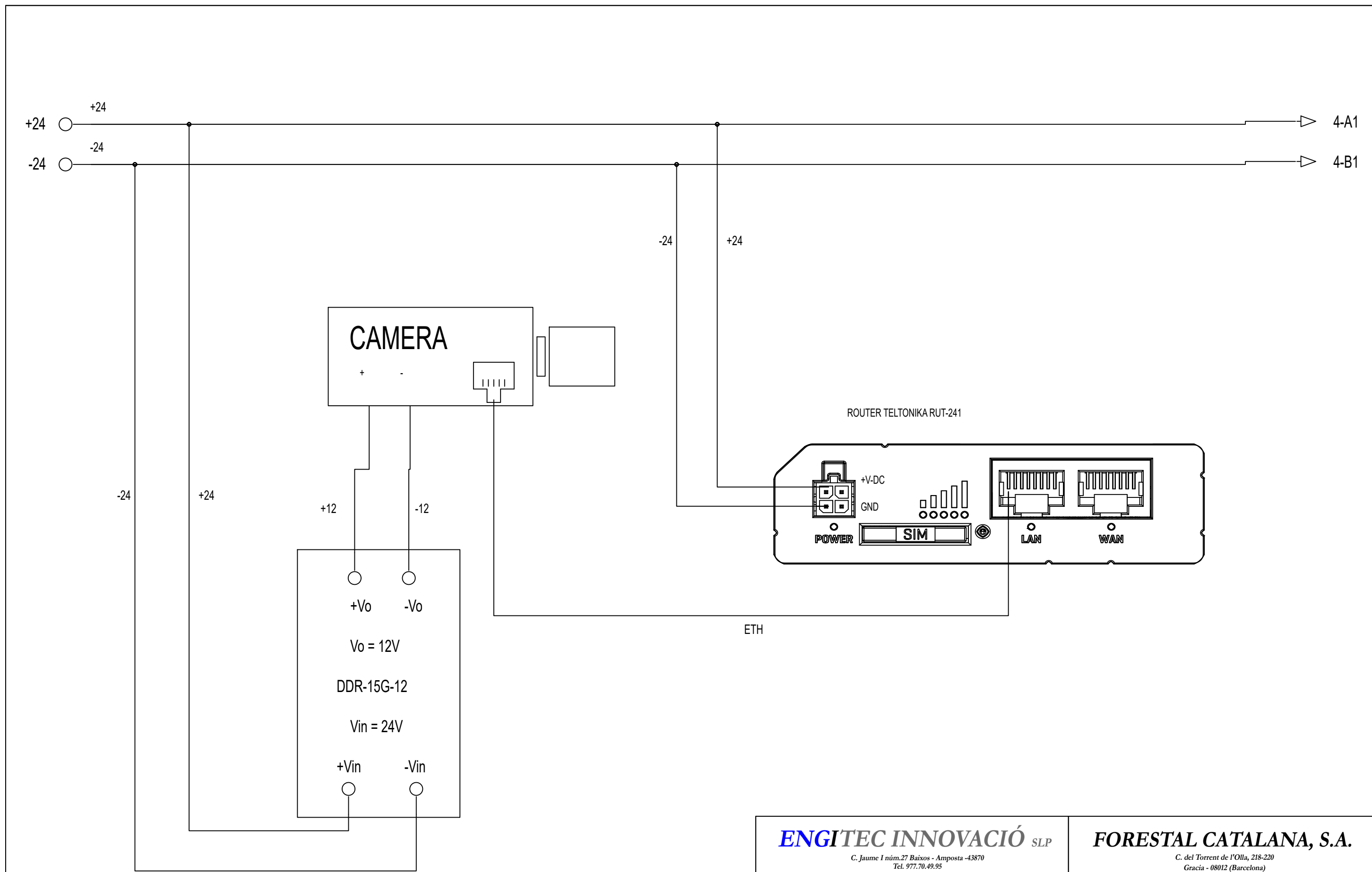

<b>ENGITEC INNOVACIÓ SLP</b> <small>C. Jaume I núm.27 Baixos - Amposta -43870 Tel. 977.70.49.95</small>		<b>FORESTAL CATALANA, S.A.</b> <small>C. del Torrent de l'Olla, 218-220 Gracia - 08012 (Barcelona)</small>	
<b>ENG</b> i <b>TEC</b>	<b>Data:</b> 3 de Setembre de 2025	<b>Dibuixat per:</b> Sergi Ramos	<b>Projecte executiu de monitorització de punts de les Basses del Delta de l'Ebre</b> <small>Delta de l'Ebre. Termes implicats en les actuacions de monitoratge: Deltebre - 43580, L'Ampolla - 43895, La Ràpita - 43540, Amposta - 43870, Sant Jaume d'Enveja - 43877 (Tarragona)</small>
<b>Escala</b> ---	<b>ESTACIONS DE BOMBEIG - CV23-4 - ZAIDA - 32.1 SWITCH + ROUTER</b>		<b>24017-62.1</b> Substitueix a : -

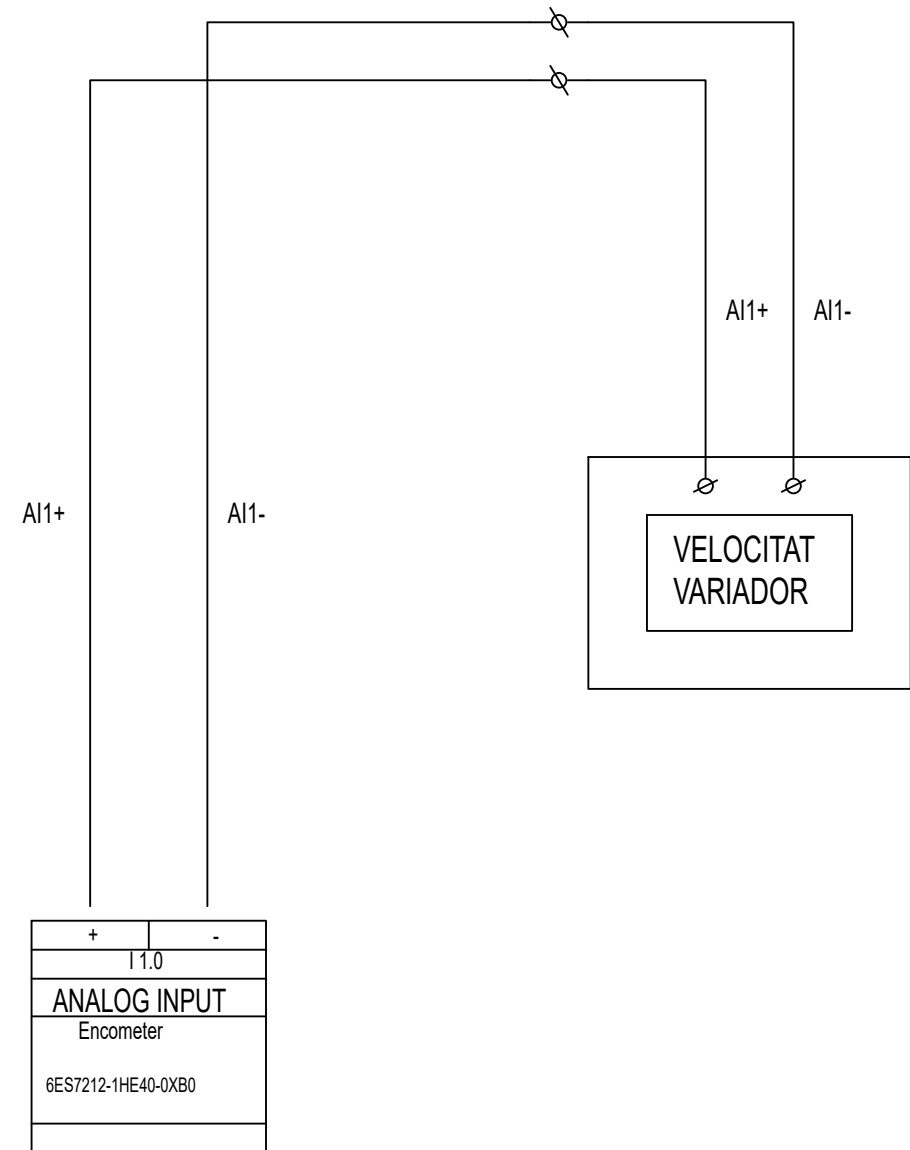
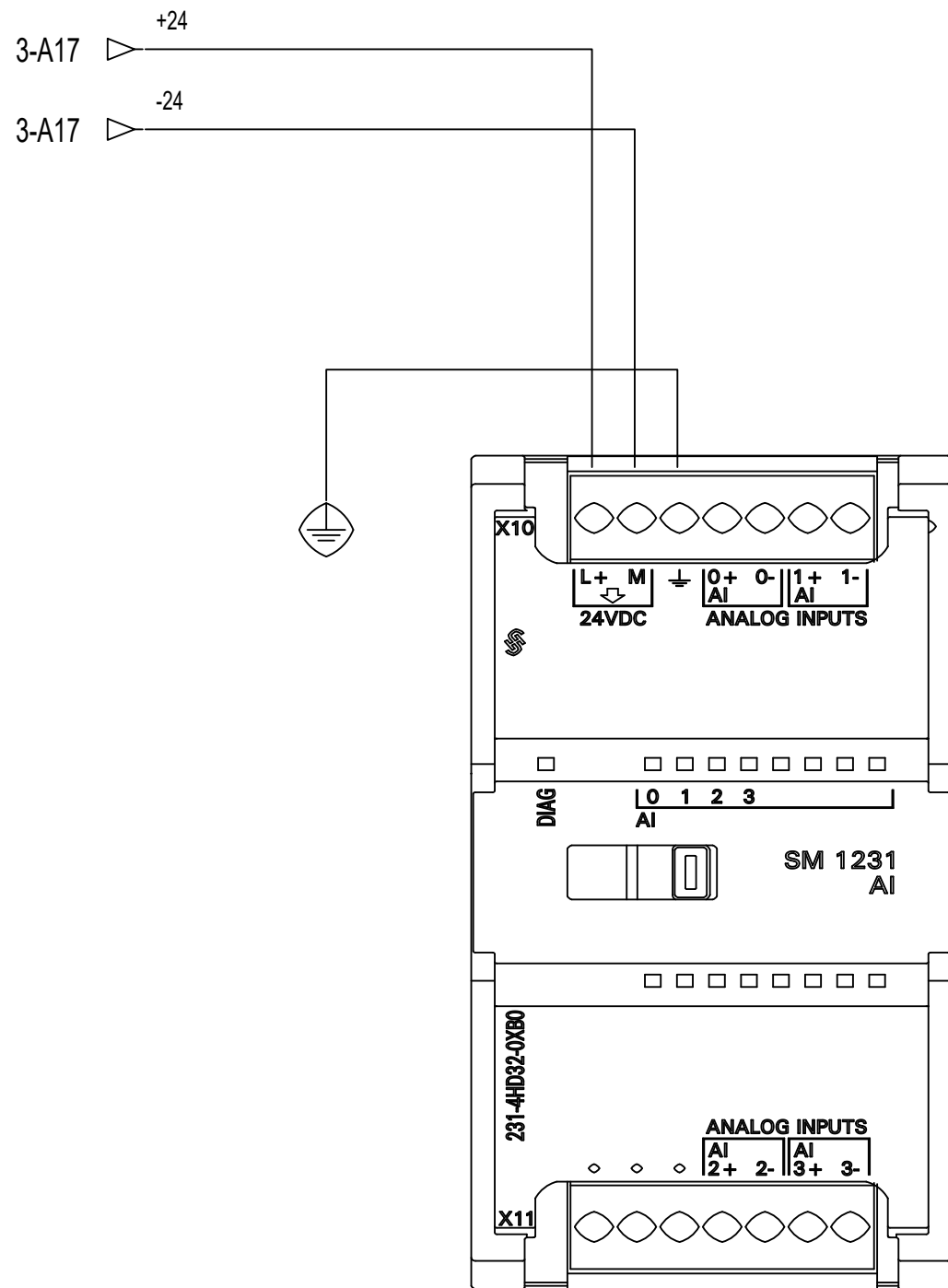

<b>ENGITEC INNOVACIÓ SLP</b> <small>C. Jaume I núm.27 Baixos - Amposta -43870 Tel. 977.70.49.95</small>		<b>FORESTAL CATALANA, S.A.</b> <small>C. del Torrent de l'Olla, 218-220 Gracia - 08012 (Barcelona)</small>	
<b>ENG</b> i <b>TEC</b>	<b>Data:</b>	<b>Dibuixat per:</b>	
	3 de Setembre de 2025	Sergi Ramos	
<b>Escola</b>	ESTACIONS DE BOMBEIG - CV23-4 - ZAIDA - 32.2 ANALOG INPUT		<b>24017-62.2</b>
---	Substitueix a :		-

ARMARI ELÈCTRIC  
EXISTENT

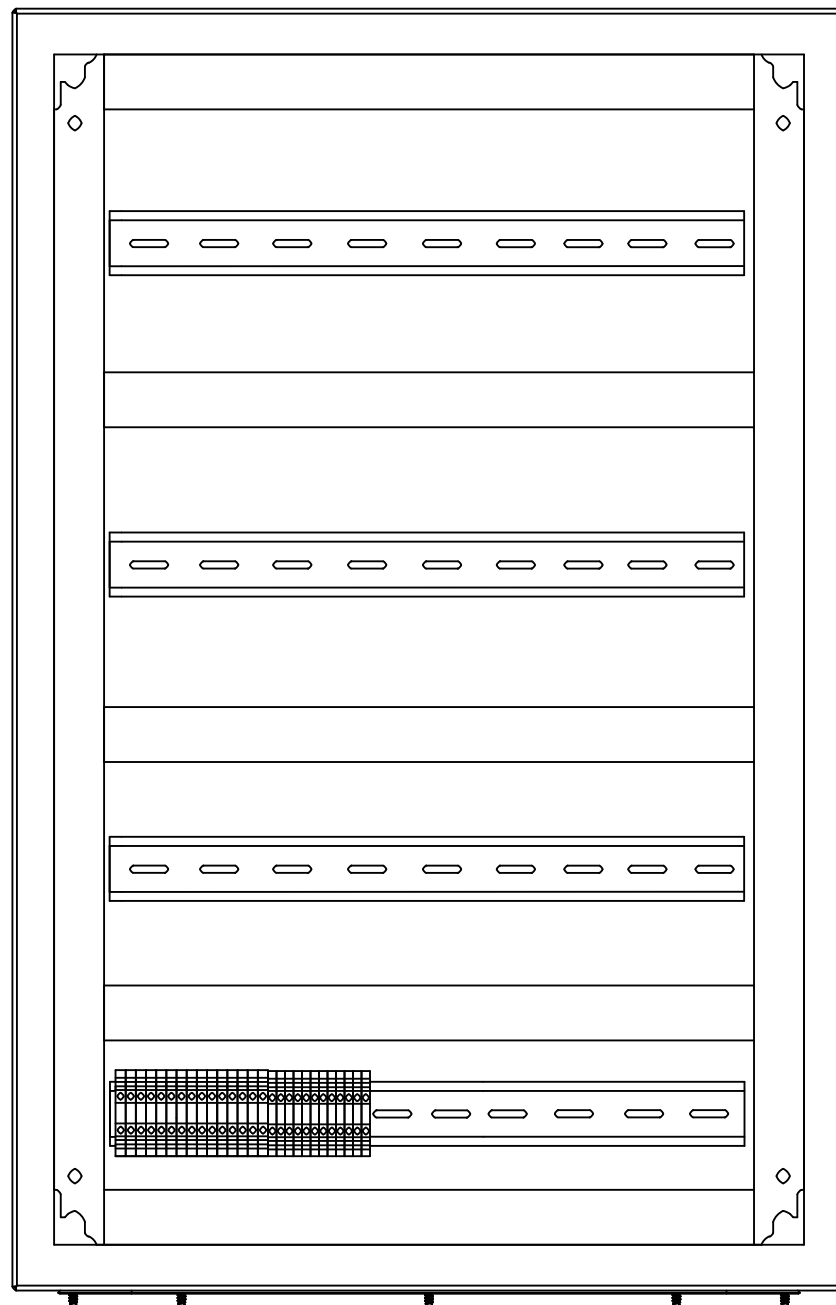

SM 1231 + DDR-12

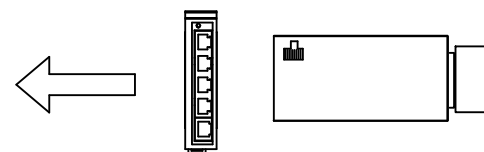
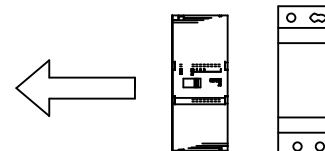

SWITCH + CÀMERA

Imatges dels quadres només com a referència, poden mancar elements.

<b>ENGITEC INNOVACIÓ SLP</b> <small>C. Jaume I núm.27 Baixos - Amposta -43870 Tel. 977.70.49.95</small>		<b>FORESTAL CATALANA, S.A.</b> <small>C. del Torrent de l'Olla, 218-220 Gracia - 08012 (Barcelona)</small>	
<b>ENG</b> i <b>TEC</b>	Data:	Dibuixat per:	<b>Projecte executiu de monitorització de punts de les Basses del Delta de l'Ebre</b> <small>Delta de l'Ebre. Termes implicats en les actuacions de monitoratge: Deltebre - 43580, L'Ampolla - 43895, La Ràpita - 43540, Amposta - 43870, Sant Jaume d'Enveja - 43877 (Tarragona)</small>
	31 de Juliol de 2025	Sergi Ramos	
Escala ---	ESTACIONS DE BOMBEIG - PCV4 - TRAVESSAL CREUS - ARMARI		<b>24017-63.0</b> Substitueix a : -

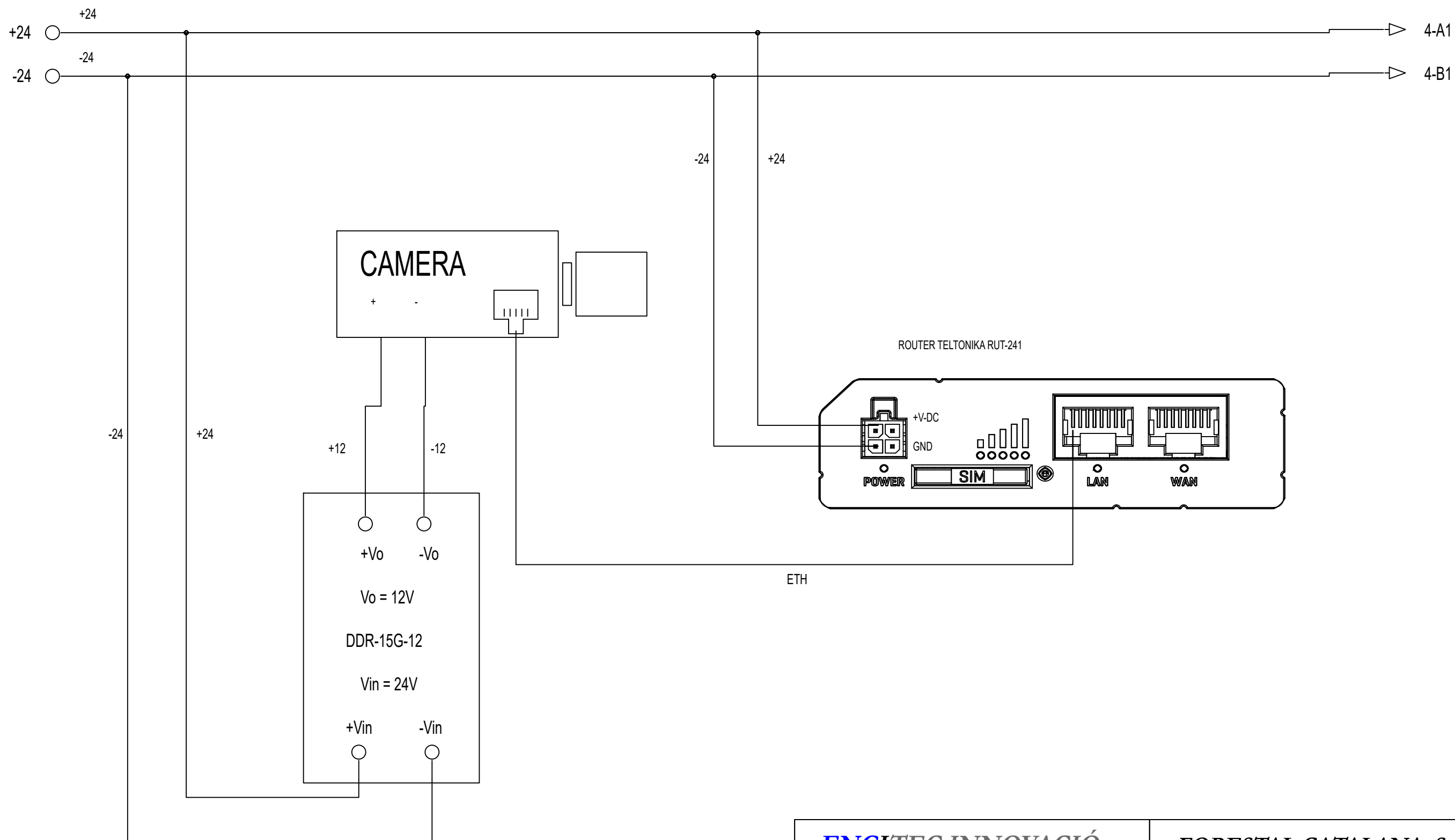

<b>ENGITEC INNOVACIÓ SLP</b> <small>C. Jaume I núm.27 Baixos - Amposta -43870 Tel. 977.70.49.95</small>		<b>FORESTAL CATALANA, S.A.</b> <small>C. del Torrent de l'Olla, 218-220 Gracia - 08012 (Barcelona)</small>	
<b>ENG</b> i <b>TEC</b>	<b>Data:</b> 3 de Setembre de 2025	<b>Dibuixat per:</b> Sergi Ramos	<b>Projecte executiu de monitorització de punts de les Basses del Delta de l'Ebre</b> <small>Delta de l'Ebre. Termes implicats en les actuacions de monitoratge: Deltebre - 43580, L'Ampolla - 43895, La Ràpita - 43540, Amposta - 43870, Sant Jaume d'Enveja - 43877 (Tarragona)</small>
	<b>Escola</b> ---	<b>ESTACIONS DE BOMBEIG - PCV4 - TRAVESSAL CREUS - 33.1 SWITCH + ROUTER</b>	
			<b>24017-63.1</b> <small>Substitueix a : -</small>

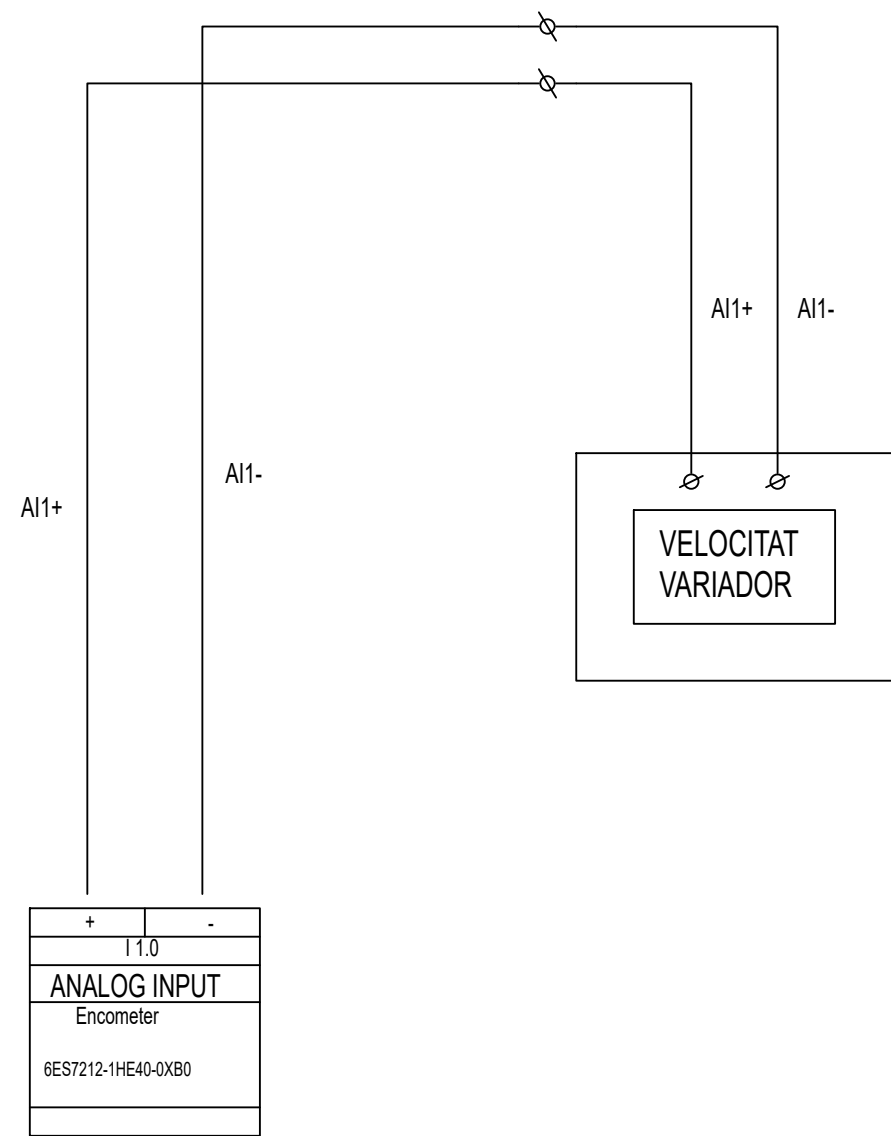
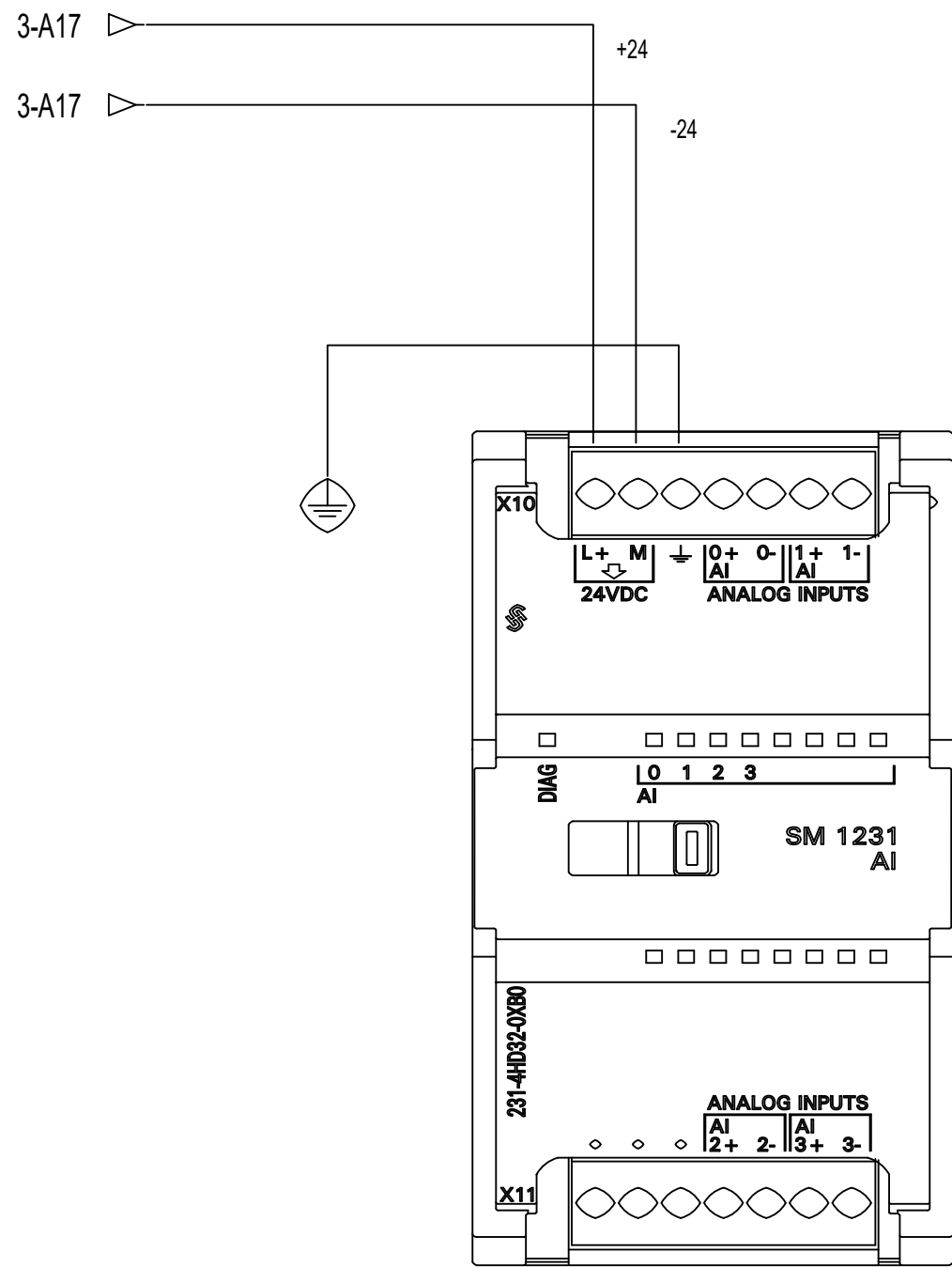

<b>ENGITEC INNOVACIÓ SLP</b> <small>C. Jaume I núm.27 Baixos - Amposta -43870 Tel. 977.70.49.95</small>		<b>FORESTAL CATALANA, S.A.</b> <small>C. del Torrent de l'Olla, 218-220 Gracia - 08012 (Barcelona)</small>	
<b>ENG</b> i <b>TEC</b>	<b>Data:</b> 3 de Setembre de 2025	<b>Dibuixat per:</b> Sergi Ramos	<b>Projecte executiu de monitorització de punts de les Basses del Delta de l'Ebre</b> <small>Delta de l'Ebre. Termes implicats en les actuacions de monitoratge: Deltebre - 43580, L'Ampolla - 43895, La Ràpita - 43540, Amposta - 43870, Sant Jaume d'Enveja - 43877 (Tarragona)</small>
	<b>Escala</b> ---	<b>ESTACIONS DE BOMBEIG - PCV4 - TRAVESSAL CREUS - 33.2 ANALOG INPUT</b>	
			<b>24017-63.2</b> <small>Substitueix a : -</small>

ARMARI ELÈCTRIC  
EXISTENT

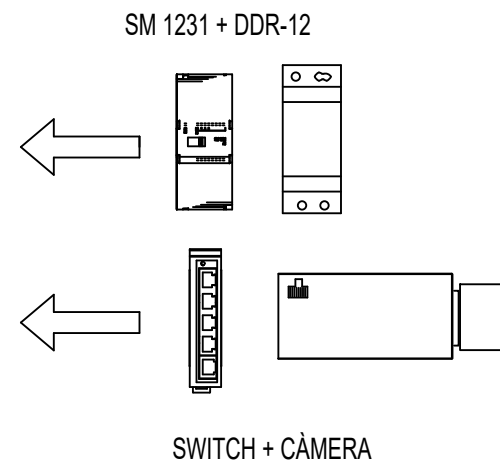
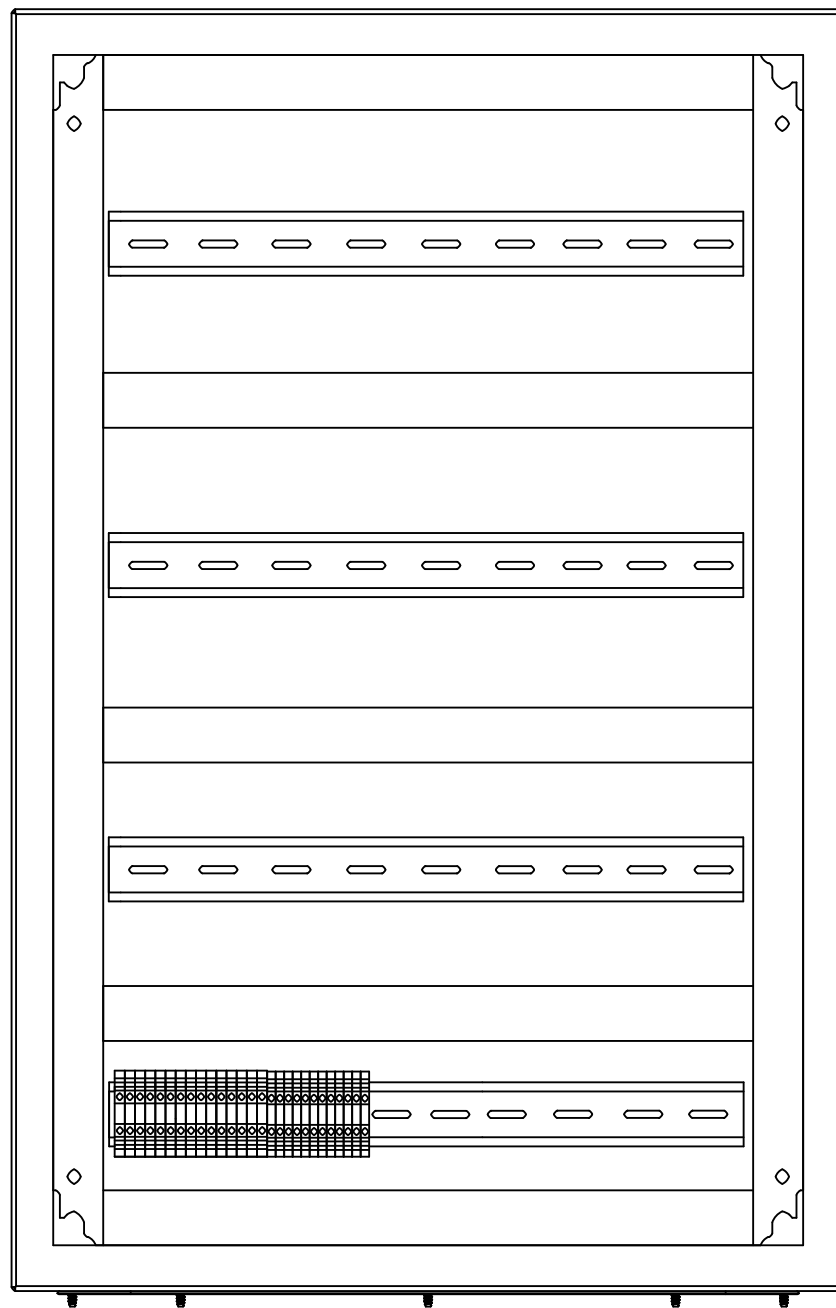

Imatges dels quadres només com a referència, poden mancar elements.

<b>ENGITEC INNOVACIÓ SLP</b> <small>C. Jaume I núm.27 Baixos - Amposta -43870 Tel. 977.70.49.95</small>		<b>FORESTAL CATALANA, S.A.</b> <small>C. del Torrent de l'Olla, 218-220 Gràcia - 08012 (Barcelona)</small>	
<b>ENG</b> i <b>TEC</b>	Data:	Dibuixat per:	<b>Projecte executiu de monitorització de punts de les Basses del Delta de l'Ebre</b> <small>Delta de l'Ebre. Termes implicats en les actuacions de monitoratge: Deltebre - 43580, L'Ampolla - 43895, La Ràpita - 43540, Amposta - 43870, Sant Jaume d'Enveja - 43877 (Tarragona)</small>
	31 de Juliol de 2025	Sergi Ramos	
Escala ---	ESTACIONS DE BOMBEIG - PCV5 - BIO BASSA ARENA - ARMARI		<b>24017-64.0</b> Substitueix a : -

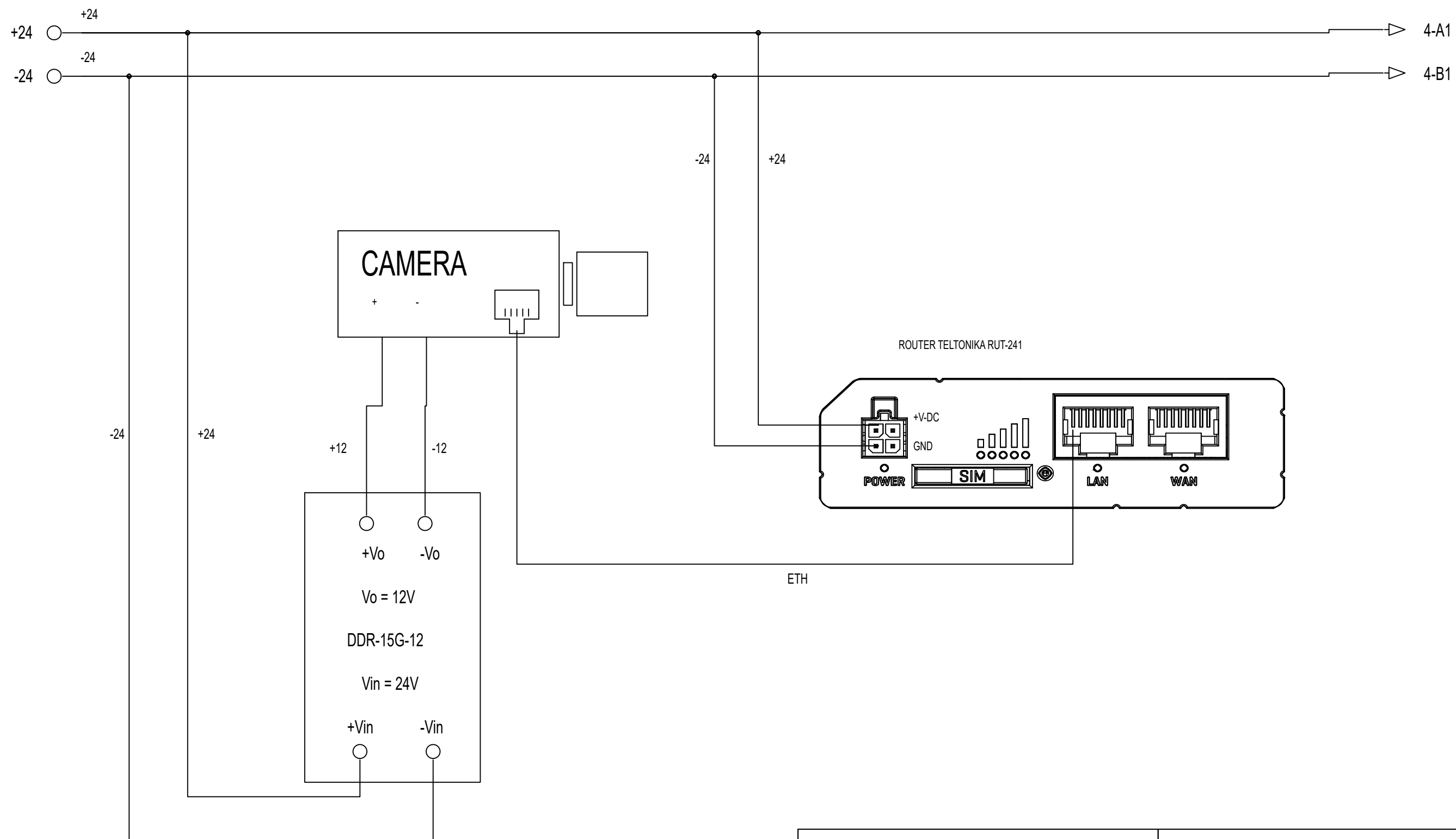

<b>ENGITEC INNOVACIÓ SLP</b> <small>C. Jaume I núm.27 Baixos - Amposta -43870 Tel. 977.70.49.95</small>		<b>FORESTAL CATALANA, S.A.</b> <small>C. del Torrent de l'Olla, 218-220 Gracia - 08012 (Barcelona)</small>	
<b>ENG</b> i <b>TEC</b>	<b>Data:</b>	<b>Dibuixat per:</b>	
	3 de setembre de 2025	Sergi Ramos	
<b>Escola</b>	ESTACIONS DE BOMBEIG - PCV5 - BIO BASSA ARENA - 35.1 SWITCH + ROUTER		<b>24017-64.1</b> <small>Substitueix a : -</small>

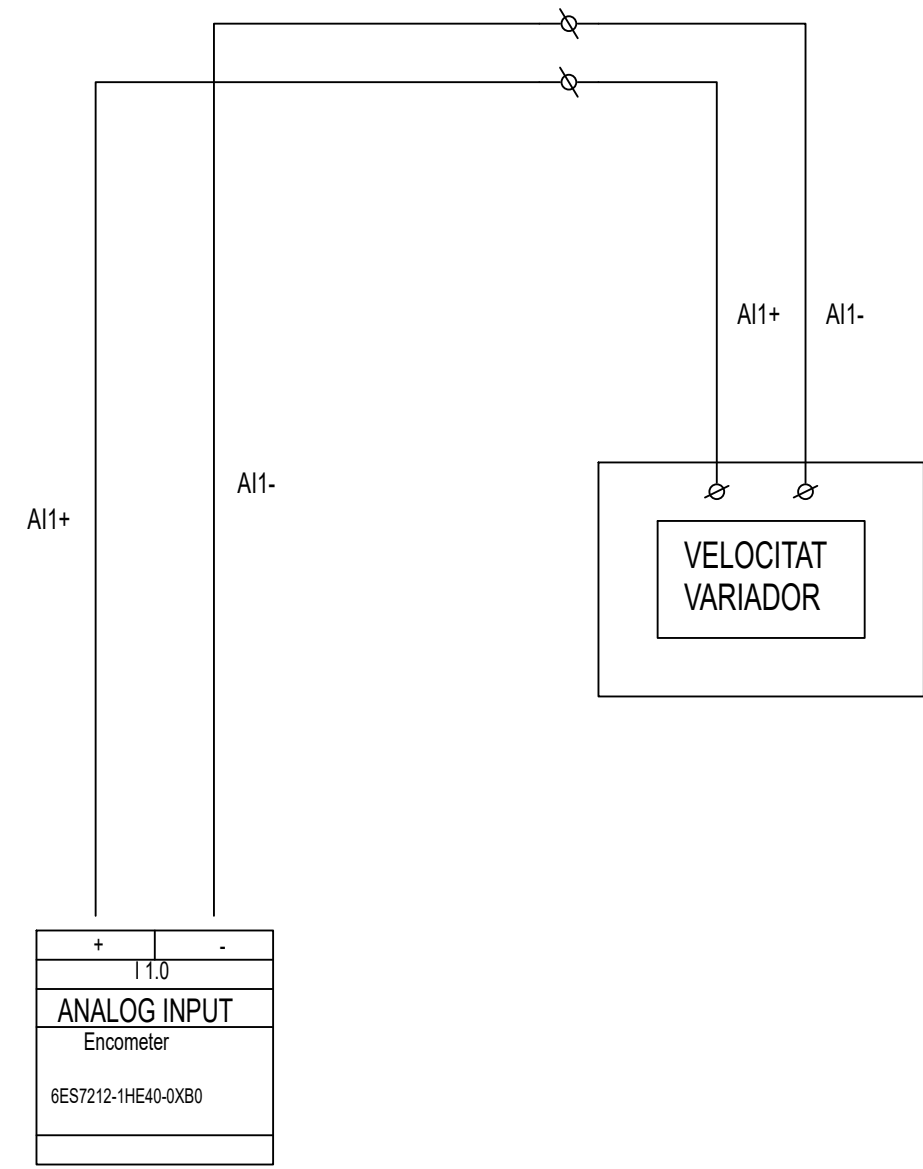
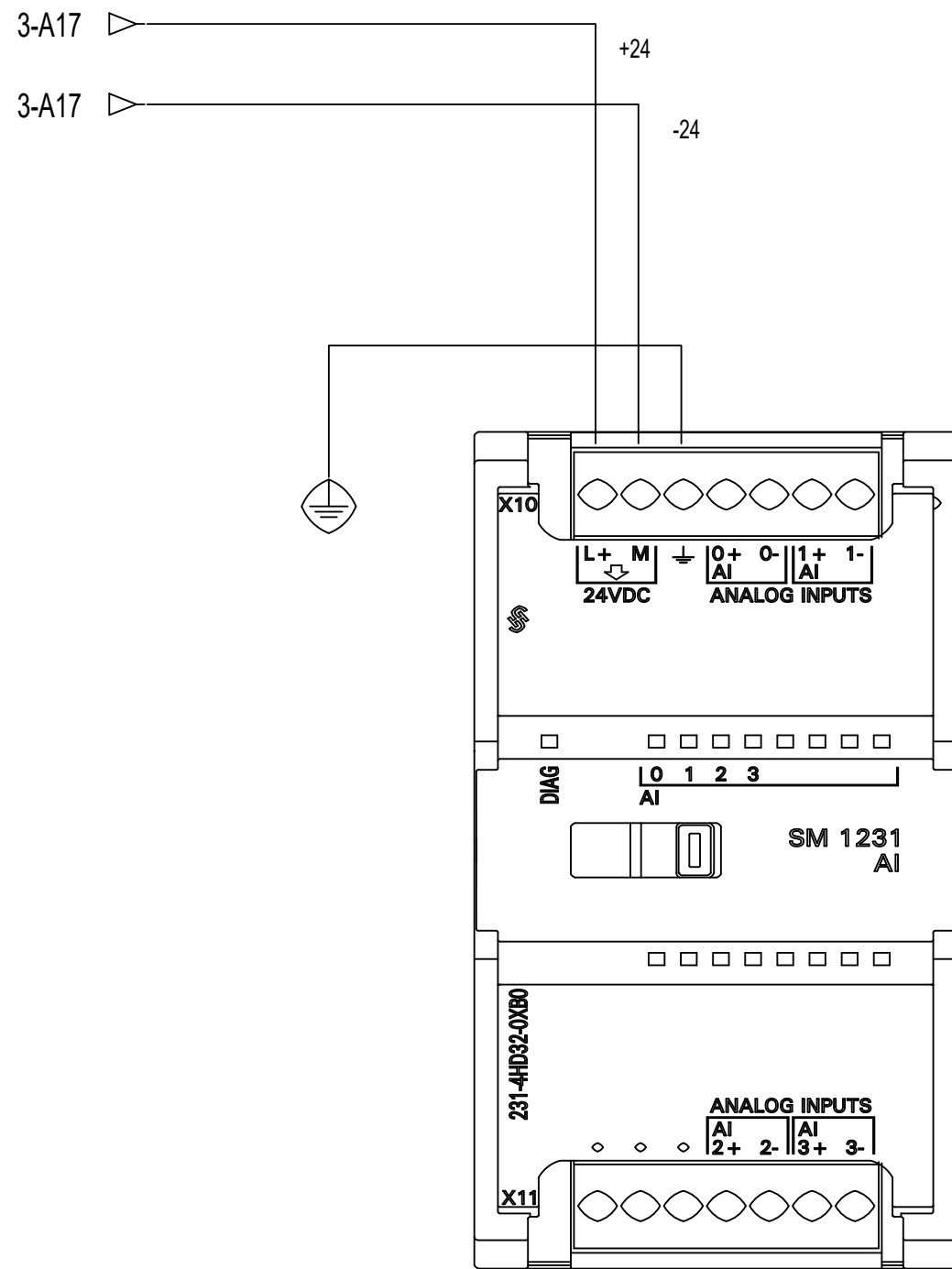

<b>ENGITEC INNOVACIÓ SLP</b> <small>C. Jaume I núm.27 Baixos - Amposta -43870 Tel. 977.70.49.95</small>		<b>FORESTAL CATALANA, S.A.</b> <small>C. del Torrent de l'Olla, 218-220 Gracia - 08012 (Barcelona)</small>	
<b>ENG</b> i <b>TEC</b>	<b>Data:</b> 3 de Setembre de 2025	<b>Dibuixat per:</b> Sergi Ramos	<b>Projecte executiu de monitorització de punts de les Basses del Delta de l'Ebre</b> <small>Delta de l'Ebre. Termes implicats en les actuacions de monitoratge: Deltebre - 43580, L'Ampolla - 43895, La Ràpita - 43540, Amposta - 43870, Sant Jaume d'Enveja - 43877 (Tarragona)</small>
<b>Escala</b> ---	<b>ESTACIONS DE BOMBEIG - PCV5 - BIO BASSA ARENA - 32.2 ANALOG INPUT</b>		<b>24017-64.2</b> Substitueix a : -

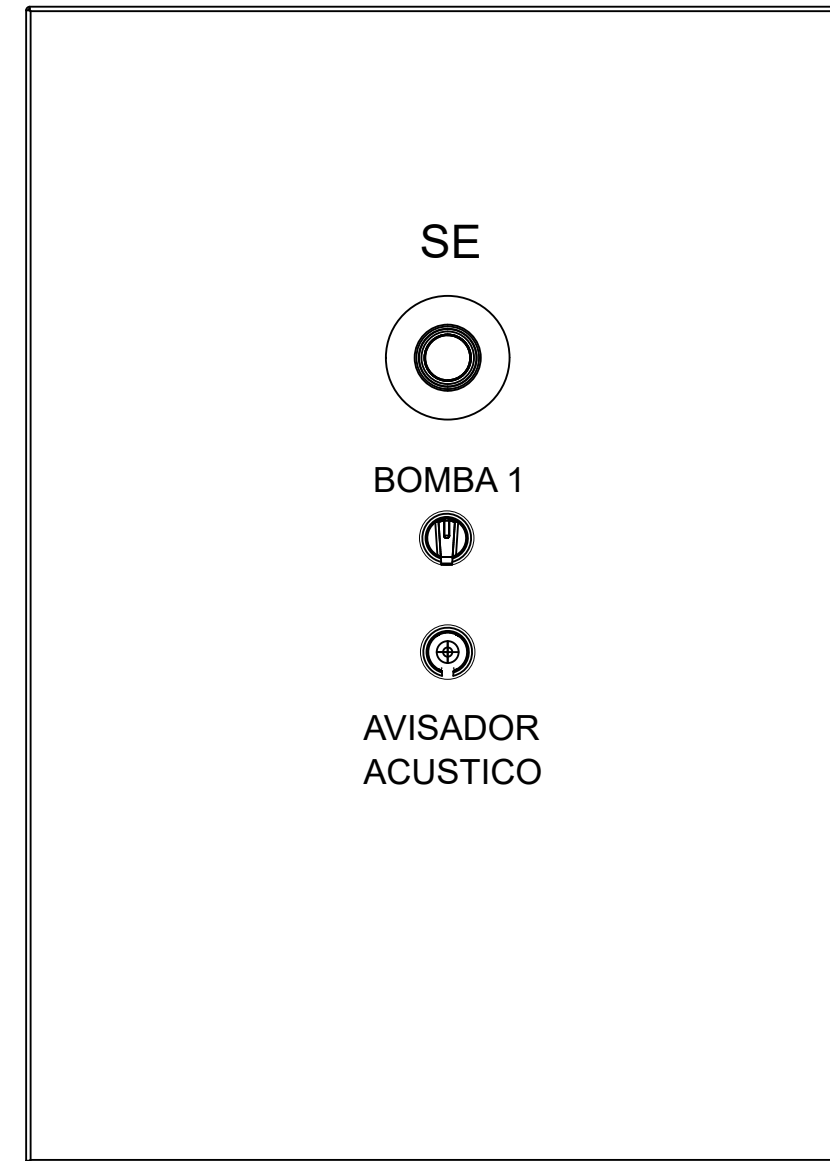
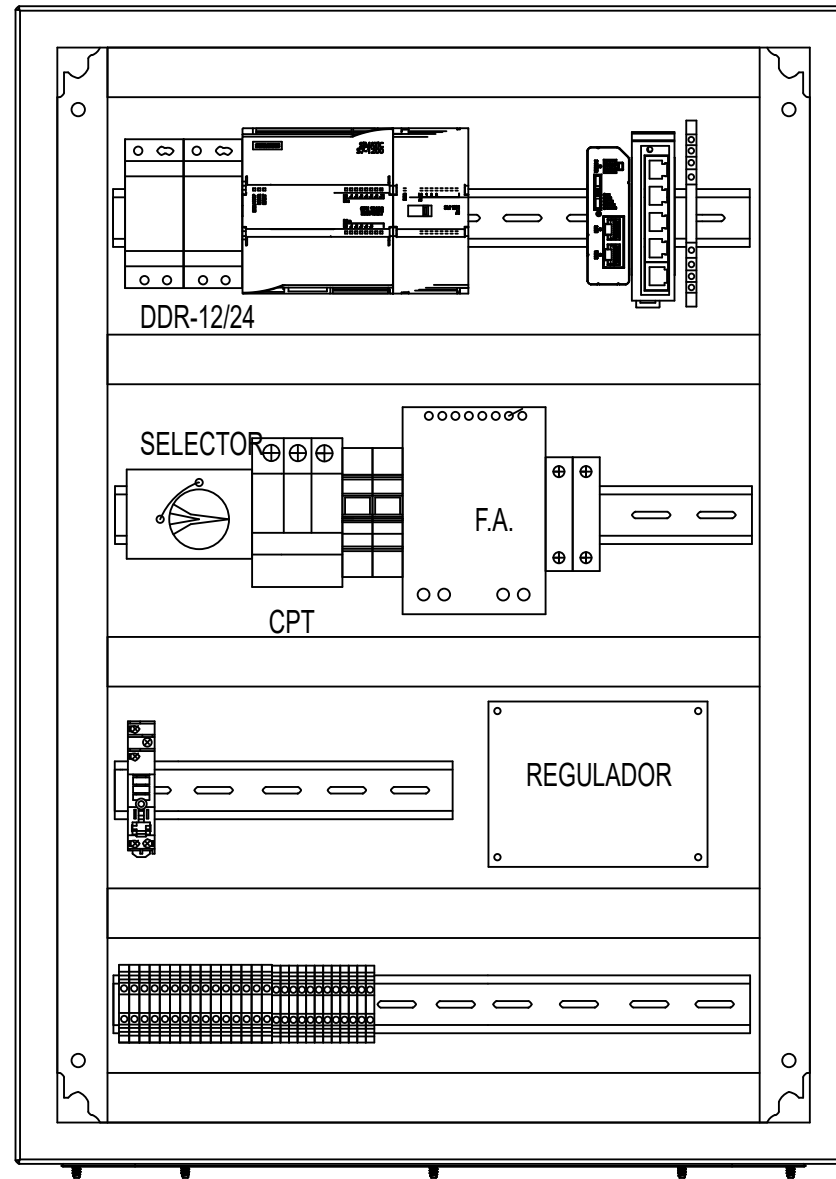

Imatges dels quadres només com a referència, poden mancar elements.

BATERIA 12V

<b>ENGITEC INNOVACIÓ SLP</b> <small>C. Jaume I núm.27 Baixos - Amposta -43870 Tel. 977.70.49.95</small>		<b>FORESTAL CATALANA, S.A.</b> <small>C. del Torrent de l'Olla, 218-220 Gracia - 08012 (Barcelona)</small>	
<b>ENG</b> i <b>TEC</b>	Data:	Dibuixat per:	<b>Projecte executiu de monitorització de punts de les Basses del Delta de l'Ebre</b> <small>Delta de l'Ebre. Termes implicats en les actuacions de monitoratge: Deltebre - 43580, L'Ampolla - 43895, La Ràpita - 43540, Amposta - 43870, Sant Jaume d'Enveja - 43877 (Tarragona)</small>
	22 de Juliol de 2025	Sergi Ramos	
Escala ---	<b>ESTACIONES DE BOMBEIG - CV1 - MELICS - ARMARI</b>		<b>24017-65.0</b> Substitueix a : -

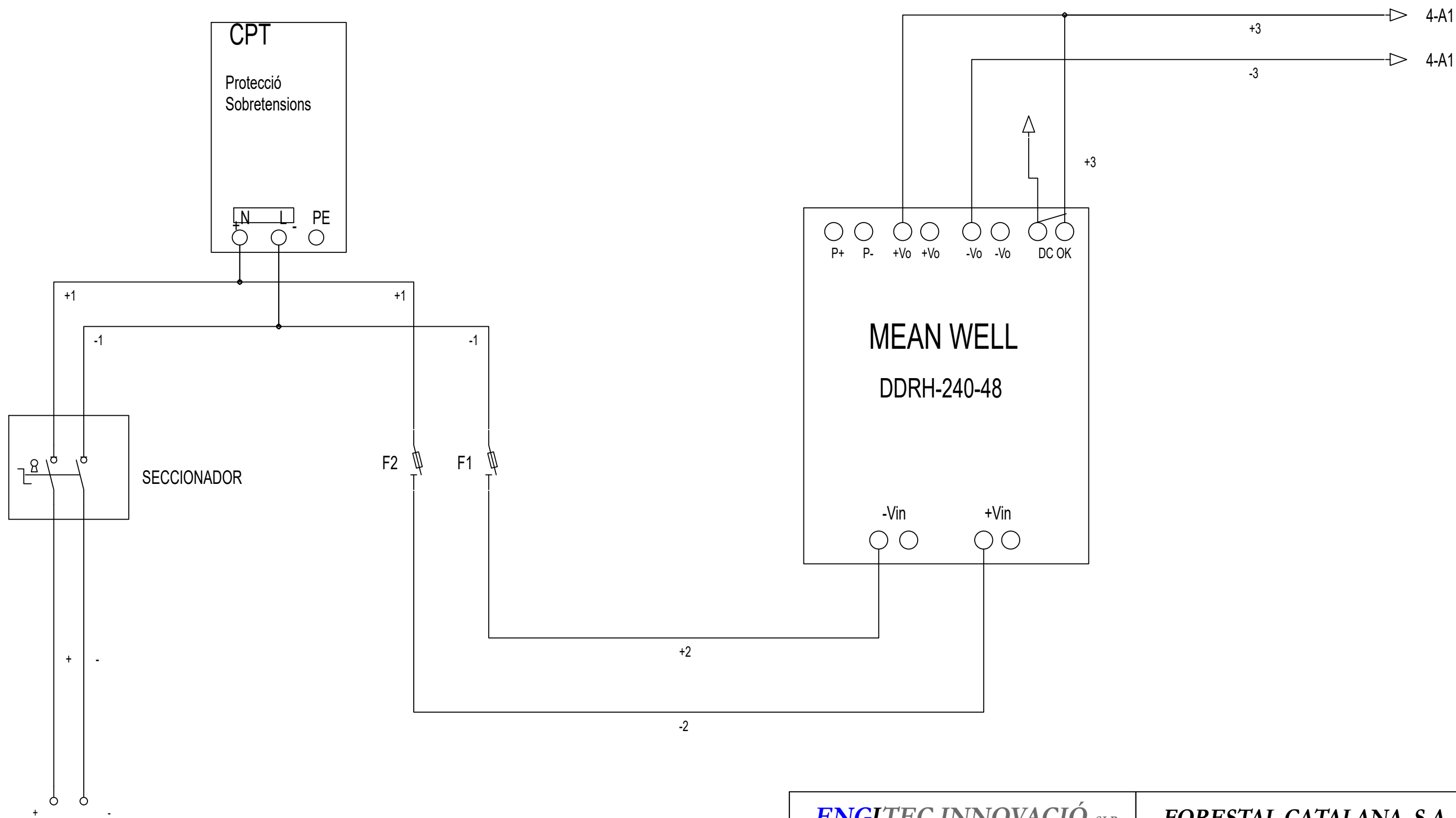

<b>ENGITEC INNOVACIÓ SLP</b> <small>C. Jaume I núm.27 Baixos - Amposta -43870 Tel. 977.70.49.95</small>		<b>FORESTAL CATALANA, S.A.</b> <small>C. del Torrent de l'Olla, 218-220 Gracia - 08012 (Barcelona)</small>	
<b>ENG</b> <b>TEC</b>	<i>Data:</i>	<i>Dibuixat per:</i>	<b>Projecte executiu de monitorització de punts de les Basses del Delta de l'Ebre</b> <small>Delta de l'Ebre. Termes implicats en les actuacions de monitoratge: Deltebre - 43580, L'Ampolla - 43895, La Ràpita - 43540, Amposta - 43870, Sant Jaume d'Enveja - 43877 (Tarragona)</small>
	22 de Juliol de 2025	Sergi Ramos	
<i>Escala</i>	ESTACIONS DE BOMBEIG - CV1 - MELICS - 35. ALM. Camp Solar - 1 Bomba		<b>24017-65.1</b> <small>Substitueix a : -</small>

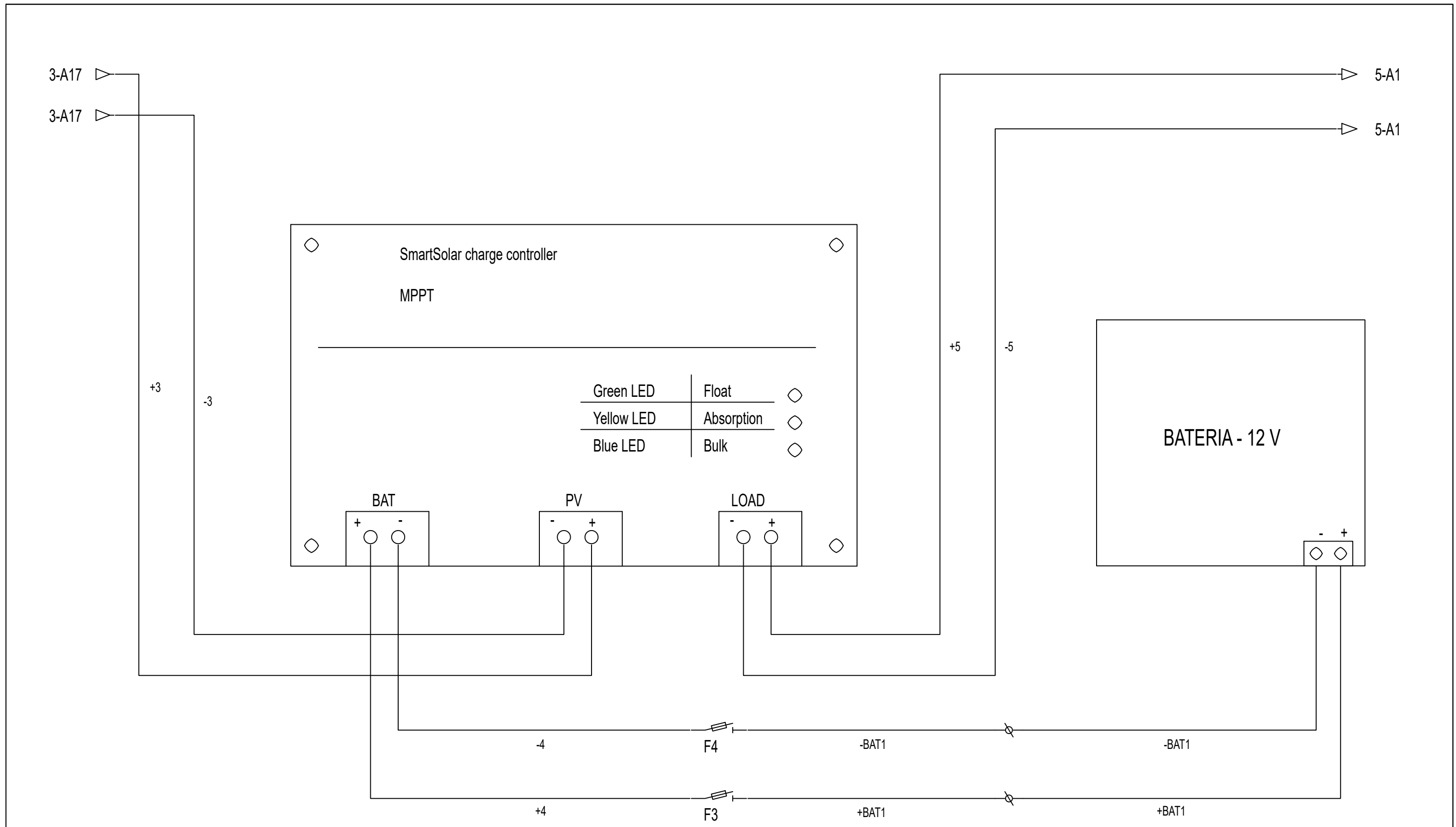

<b>ENGITEC INNOVACIÓ SLP</b> <small>C. Jaume I núm.27 Baixos - Amposta -43870 Tel. 977.70.49.95</small>		<b>FORESTAL CATALANA, S.A.</b> <small>C. del Torrent de l'Olla, 218-220 Gracia - 08012 (Barcelona)</small>	
<b>ENG</b> i <b>TEC</b>	<b>Data:</b> 22 de Juliol de 2025	<b>Dibuixat per:</b> Sergi Ramos	<b>Projecte executiu de monitorització de punts de les Basses del Delta de l'Ebre</b> <small>Delta de l'Ebre. Termes implicats en les actuacions de monitoratge: Deltebre - 43580, L'Ampolla - 43895, La Ràpita - 43540, Amposta - 43870, Sant Jaume d'Enveja - 43877 (Tarragona)</small>
<b>Escala</b> ---	<b>ESTACIONS DE BOMBEIG - CV1 - MELICS - 35.1 Regulador MPPT</b>		<b>24017-65.2</b> Substitueix a : -

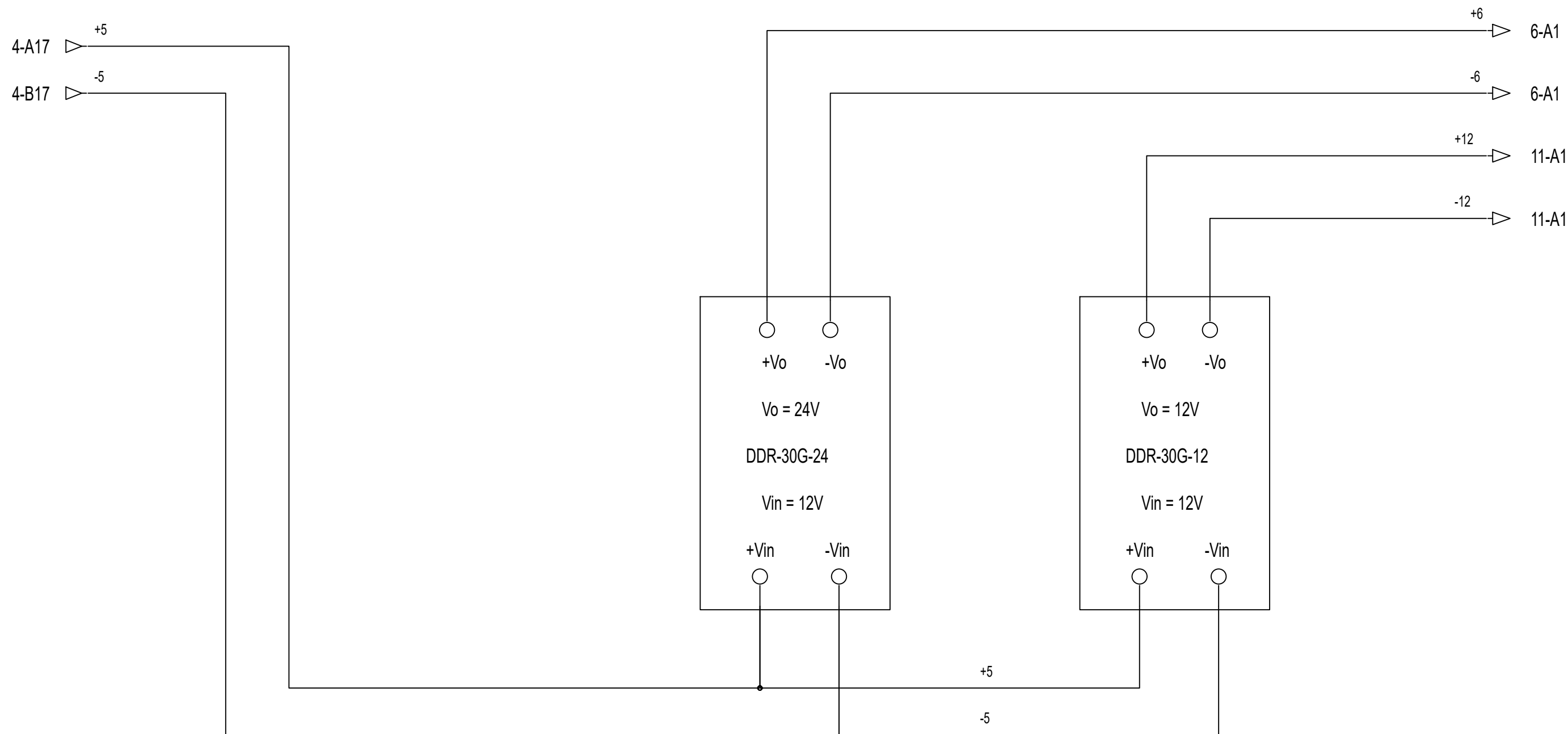

<b>ENGITEC INNOVACIÓ SLP</b> <small>C. Jaume I núm.27 Baixos - Amposta -43870 Tel. 977.70.49.95</small>		<b>FORESTAL CATALANA, S.A.</b> <small>C. del Torrent de l'Olla, 218-220 Gracia - 08012 (Barcelona)</small>	
<b>ENG</b> <b>TEC</b>	<i>Data:</i>	<i>Dibuixat per:</i>	<b>Projecte executiu de monitorització de punts de les Basses del Delta de l'Ebre</b> <small>Delta de l'Ebre. Termes implicats en les actuacions de monitoratge: Deltebre - 43580, L'Ampolla - 43895, La Ràpita - 43540, Amposta - 43870, Sant Jaume d'Enveja - 43877 (Tarragona)</small>
	3 de Setembre de 2025	Sergi Ramos	
<i>Escala</i>	ESTACIONS DE BOMBEIG - CV1 - MELICS - 35.2 Alimentació 24 VDC		<b>24017-65.3</b>
---	Substitueix a :		-

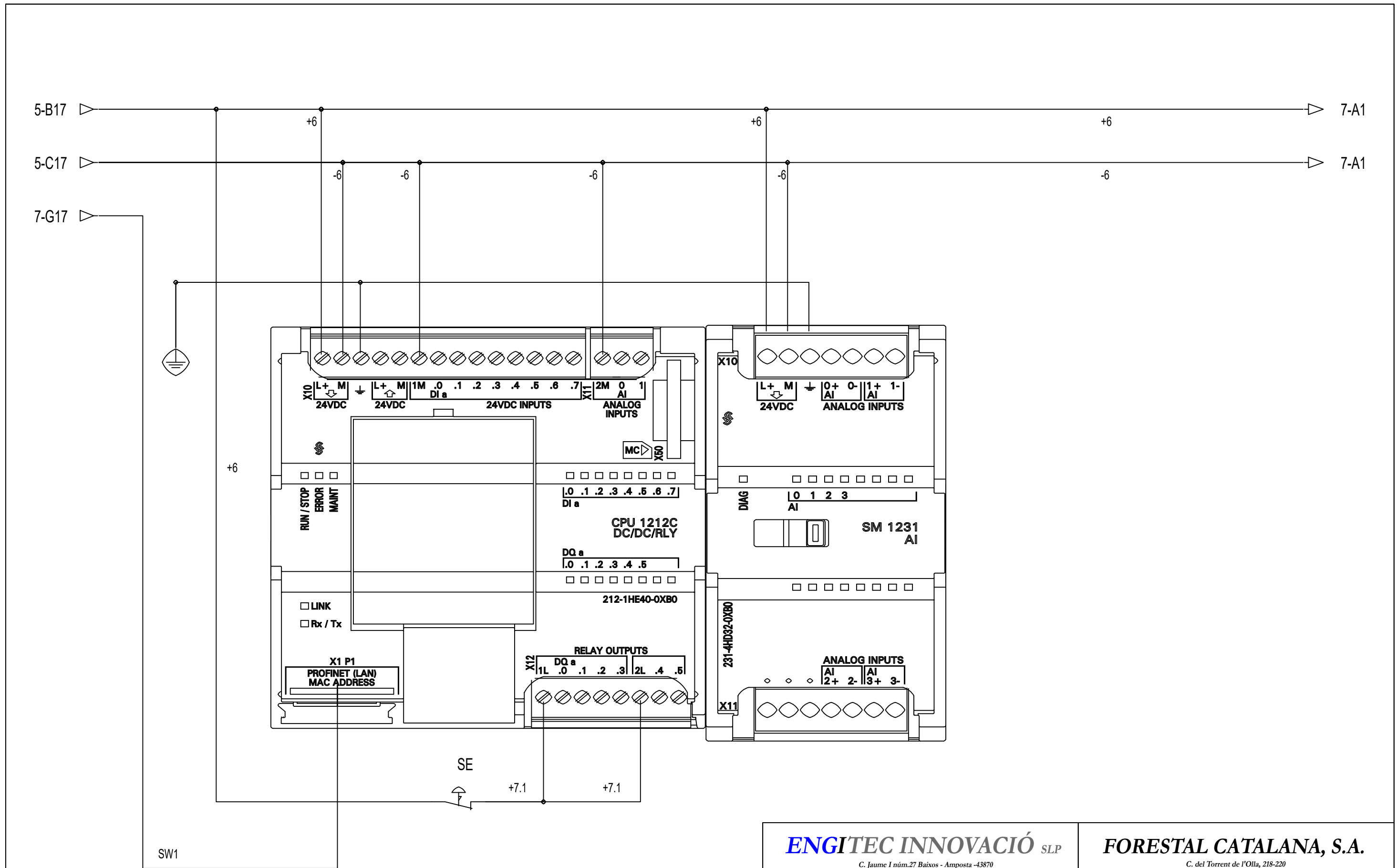

<b>ENGITEC INNOVACIÓ SLP</b> <small>C. Jaume I núm.27 Baixos - Amposta -43870 Tel. 977.70.49.95</small>		<b>FORESTAL CATALANA, S.A.</b> <small>C. del Torrent de l'Olla, 218-220 Gracia - 08012 (Barcelona)</small>	
<b>ENG</b> i <b>TEC</b>	Data:	Dibuixat per:	
	3 de Setembre de 2025	Sergi Ramos	
Escala ---	ESTACIONS DE BOMBEIG - CV1 - MELICS - 35.3 PLC + SM 1231		Projecte executiu de monitorització de punts de les Basses del Delta de l'Ebre <small>Delta de l'Ebre. Termes implicats en les actuacions de monitoratge: Deltebre - 43580, L'Ampolla - 43895, La Ràpita - 43540, Amposta - 43870, Sant Jaume d'Enveja - 43877 (Tarragona)</small>
			<b>24017-65.4</b> Substitueix a : -

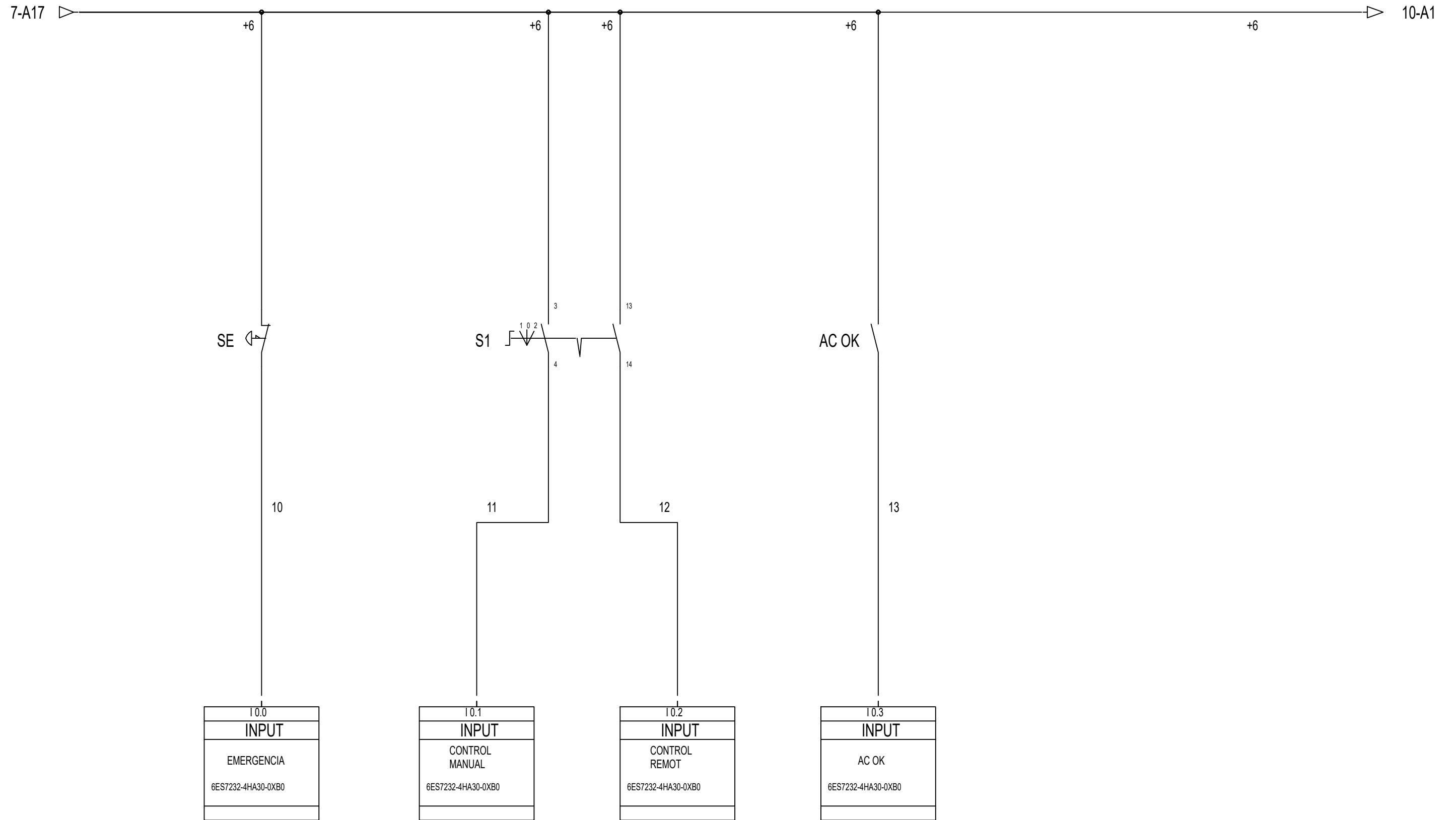

<b>ENGITEC INNOVACIÓ SLP</b> <small>C. Jaume I núm.27 Baixos - Amposta -43870 Tel. 977.70.49.95</small>		<b>FORESTAL CATALANA, S.A.</b> <small>C. del Torrent de l'Olla, 218-220 Gracia - 08012 (Barcelona)</small>	
<b>ENG</b> <b>TEC</b>	<b>Data:</b> 22 de Juliol de 2025	<b>Dibuixat per:</b> Sergi Ramos	<b>Projecte executiu de monitorització de punts de les Basses del Delta de l'Ebre</b> <small>Delta de l'Ebre. Termes implicats en les actuacions de monitoratge: Deltebre - 43580, L'Ampolla - 43895, La Ràpita - 43540, Amposta - 43870, Sant Jaume d'Enveja - 43877 (Tarragona)</small>
	<b>ESTACIONS DE BOMBEIG - CV1 - MELICS - 35.5 Digital Inputs PLC</b>		

10-A17 ▷

+6

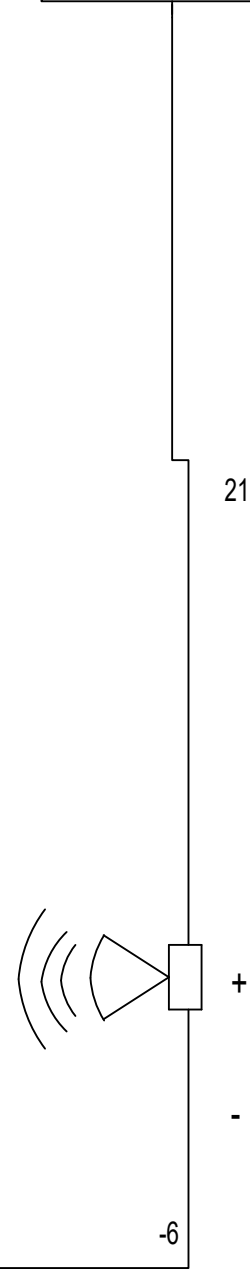
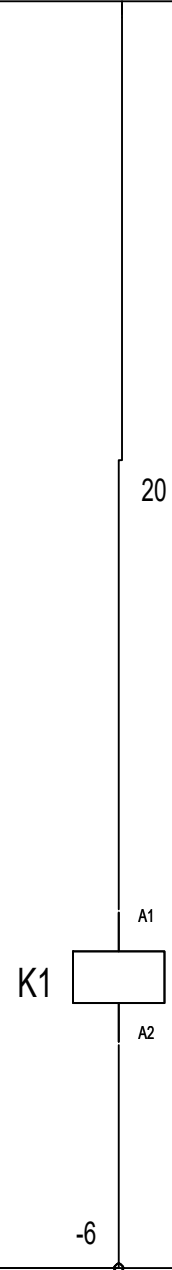
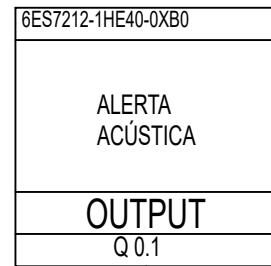
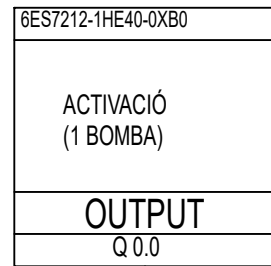

+ AVISADOR  
ACÚSTICO  
-

11(4)

14(3)

22

22

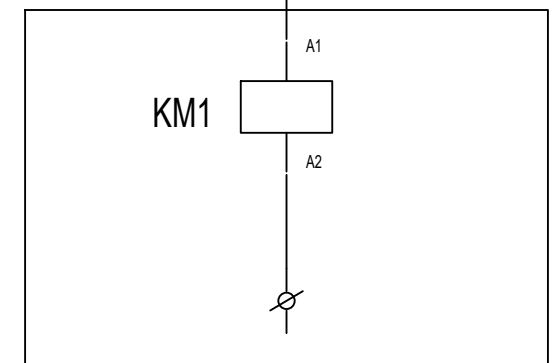

10-A17 ▷

-6

-6

<b>ENGITEC INNOVACIÓ SLP</b> <small>C. Jaume I núm.27 Baixos - Amposta -43870 Tel. 977.70.49.95</small>		<b>FORESTAL CATALANA, S.A.</b> <small>C. del Torrent de l'Olla, 218-220 Gracia - 08012 (Barcelona)</small>	
<b>ENG</b>	<b>Data:</b>	<b>Dibuixat per:</b>	<b>Projecte executiu de monitorització de punts de les Basses del Delta de l'Ebre</b> <small>Delta de l'Ebre. Termes implicats en les actuacions de monitoratge: Deltebre - 43580, L'Ampolla - 43895, La Ràpita - 43540, Amposta - 43870, Sant Jaume d'Enveja - 43877 (Tarragona)</small>
<b>TEC</b>	3 de Setembre de 2025	Sergi Ramos	
<b>Escala</b>	ESTACIONS DE BOMBEIG - CV1 - MELICS - 35.6 Digital Outputs PLC		<b>24017-65.6</b>
---			Substitueix a : -

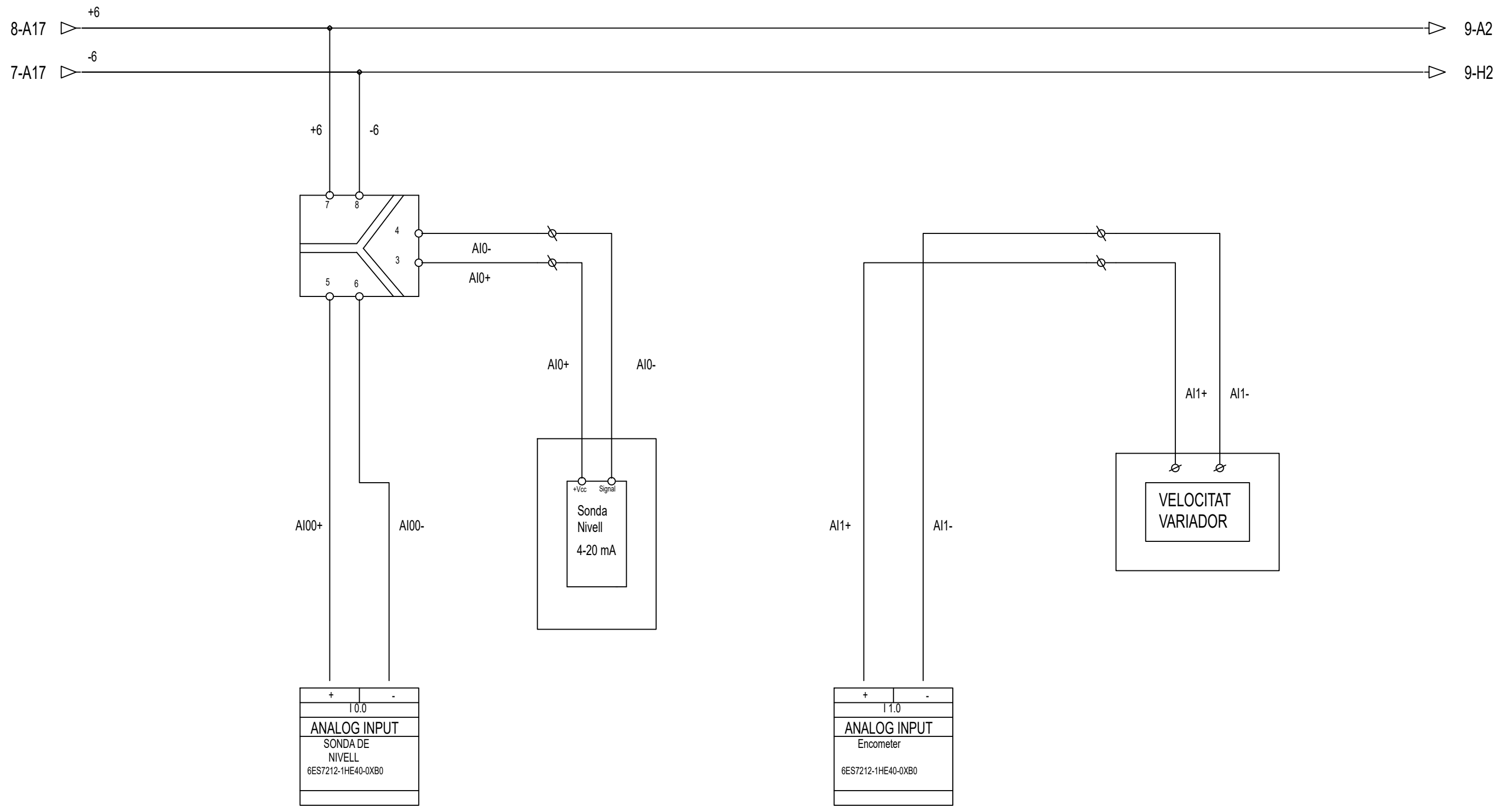

<b>ENGITEC INNOVACIÓ SLP</b> <small>C. Jaume I núm.27 Baixos - Amposta -43870 Tel. 977.70.49.95</small>		<b>FORESTAL CATALANA, S.A.</b> <small>C. del Torrent de l'Olla, 218-220 Gracia - 08012 (Barcelona)</small>	
<b>ENG</b> i <b>TEC</b>	<b>Data:</b>	<b>Dibuixat per:</b>	<b>Projecte executiu de monitorització de punts de les Basses del Delta de l'Ebre</b> <small>Delta de l'Ebre. Termes implicats en les actuacions de monitoratge: Deltebre - 43580, L'Ampolla - 43895, La Ràpita - 43540, Amposta - 43870, Sant Jaume d'Enveja - 43877 (Tarragona)</small>
	3 de Setembre de 2025	Sergi Ramos	
<b>Escala</b>	ESTACIONS DE BOMBEIG - CV1 - MELICS - 35.7 Analog Inputs PLC		<b>24017-65.7</b>
---	Substitueix a :		-

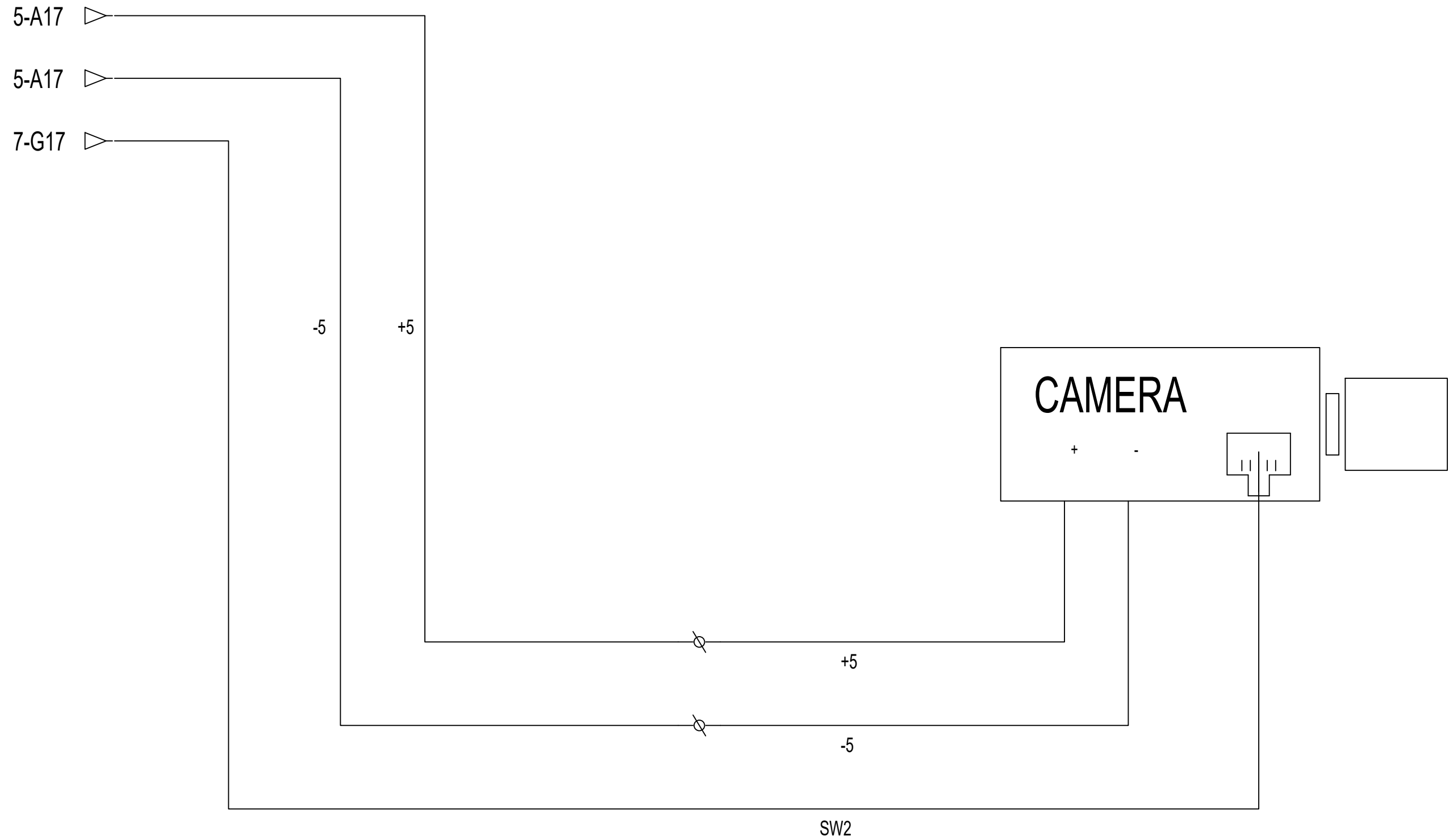

<b>ENGITEC INNOVACIÓ SLP</b> <small>C. Jaume I núm.27 Baixos - Amposta -43870          Tel. 977.70.49.95</small>		<b>FORESTAL CATALANA, S.A.</b> <small>C. del Torrent de l'Olla, 218-220          Gracia - 08012 (Barcelona)</small>	
<b>ENG</b> <b>TEC</b>	<i>Data:</i>	<i>Dibuixat per:</i>	<b>Projecte executiu de monitorització de punts de les Basses del Delta de l'Ebre</b> <small>Delta de l'Ebre. Termes implicats en les actuacions de monitoratge: Deltebre - 43580, L'Ampolla - 43895, La Ràpita - 43540, Amposta - 43870, Sant Jaume d'Enveja - 43877 (Tarragona)</small>
	3 de Setembre de 2025	Sergi Ramos	
<i>Escala</i>	ESTACIONS DE BOMBEIG - CV1 - MELICS - 35.8 CÀMERA		<b>24017-65.8</b> <small>Substitueix a : -</small>

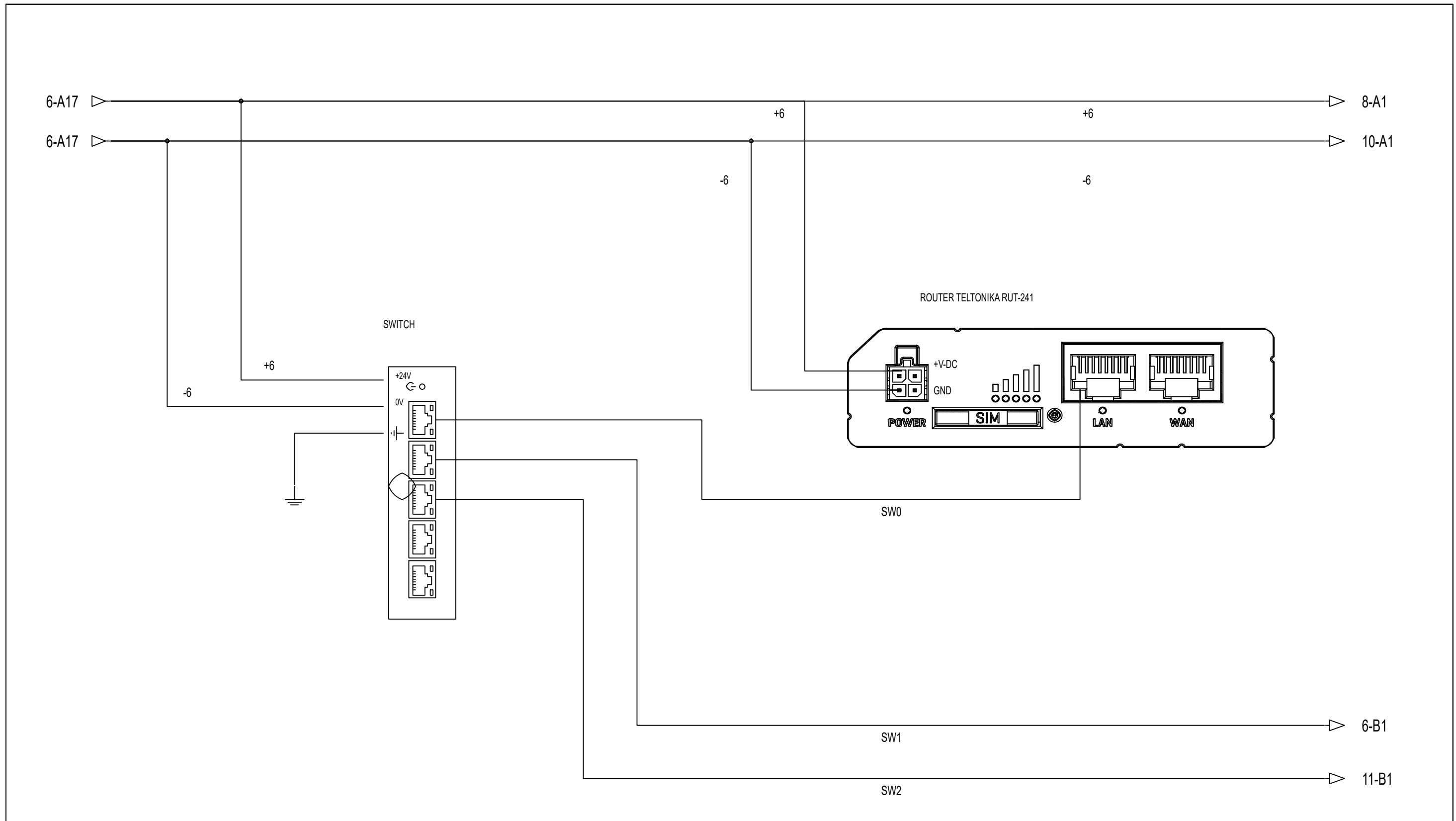

<b>ENGITEC INNOVACIÓ SLP</b> <small>C. Jaume I núm.27 Baixos - Amposta -43870 Tel. 977.70.49.95</small>		<b>FORESTAL CATALANA, S.A.</b> <small>C. del Torrent de l'Olla, 218-220 Gracia - 08012 (Barcelona)</small>	
<b>ENG</b> i <b>TEC</b>	<b>Data:</b> 31 de Juliol de 2025	<b>Dibuixat per:</b> Sergi Ramos	<b>Projecte executiu de monitorització de punts de les Basses del Delta de l'Ebre</b> <small>Delta de l'Ebre. Termes implicats en les actuacions de monitoratge: Deltebre - 43580, L'Ampolla - 43895, La Ràpita - 43540, Amposta - 43870, Sant Jaume d'Enveja - 43877 (Tarragona)</small>
<b>Escala</b> ---	<b>ESTACIONS DE BOMBEIG - CV1 - MELICS - 35.4 SWITCH + ROUTER</b>		<b>24017-65.9</b> Substitueix a : -

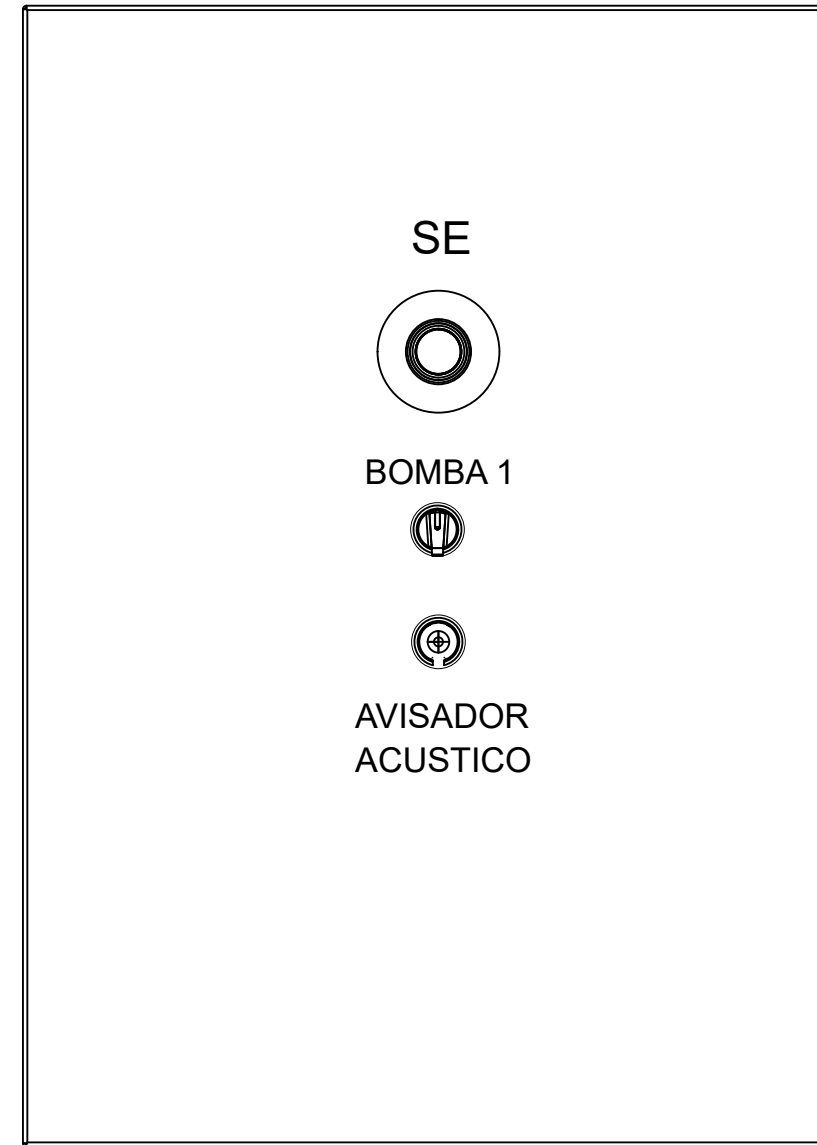
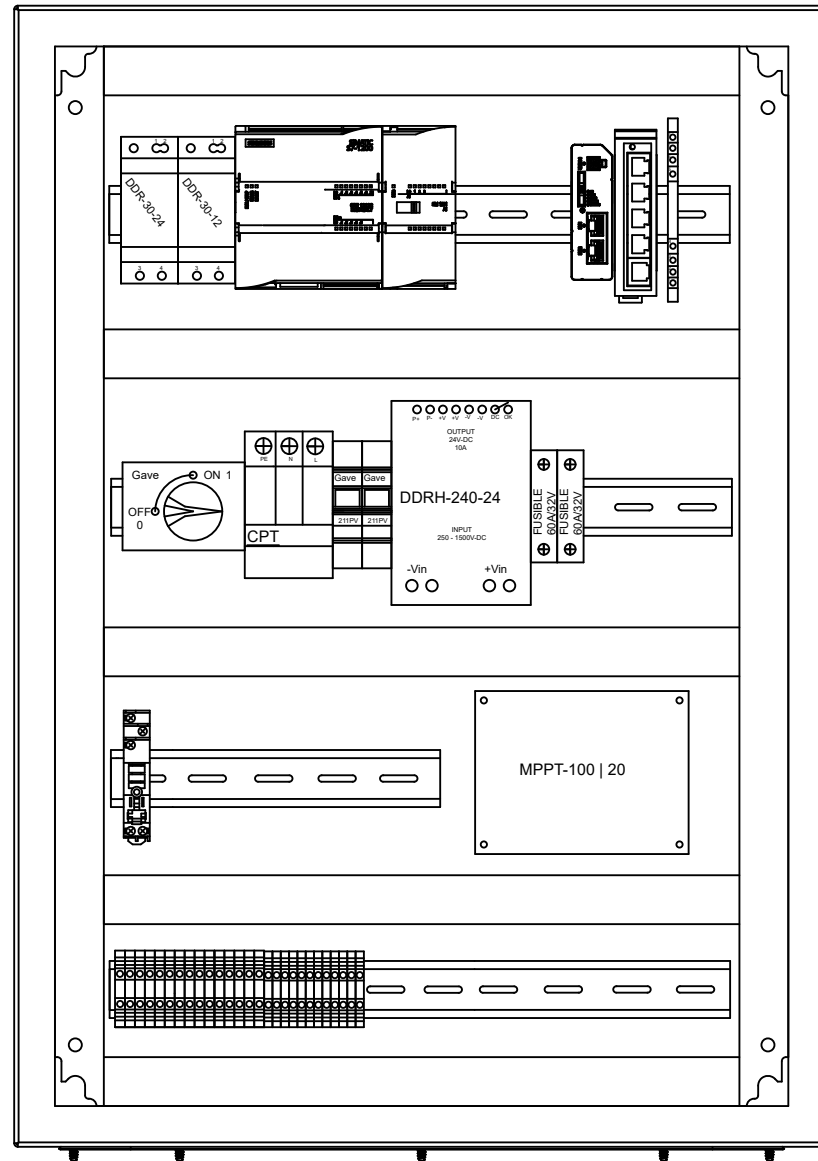

Imatges dels quadres només com a referència, poden mancar elements.

BATERIA 12V

<b>ENGITEC INNOVACIÓ SLP</b> <small>C. Jaume I núm.27 Baixos - Amposta -43870 Tel. 977.70.49.95</small>		<b>FORESTAL CATALANA, S.A.</b> <small>C. del Torrent de l'Olla, 218-220 Gracia - 08012 (Barcelona)</small>	
<b>ENG</b> i <b>TEC</b>	Data:	Dibuixat per:	<b>Projecte executiu de monitorització de punts de les Basses del Delta de l'Ebre</b> <small>Delta de l'Ebre. Termes implicats en les actuacions de monitoratge: Deltebre - 43580, L'Ampolla - 43895, La Ràpita - 43540, Amposta - 43870, Sant Jaume d'Enveja - 43877 (Tarragona)</small>
	22 de Juliol de 2025	Sergi Ramos	
Escala ---	<b>ESTACIONES DE BOMBEIG - E31 - CIRCUMVAL·LACIÓ</b> (Nou punt amb equip traslladat) - ARMARI		<b>24017-66.0</b> Substitueix a : -

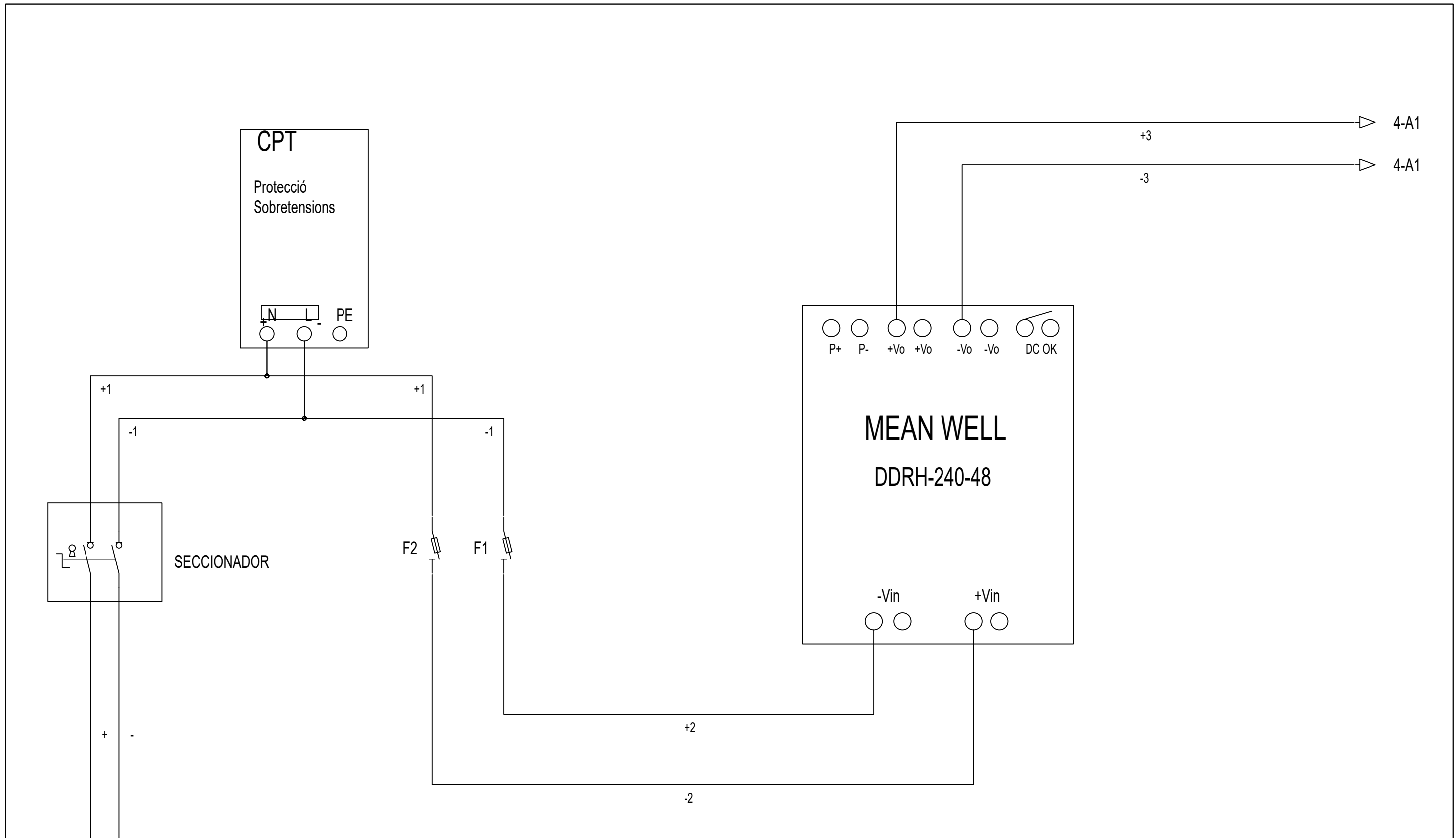

<b>ENGITEC INNOVACIÓ SLP</b> <small>C. Jaume I núm.27 Baixos - Amposta -43870          Tel. 977.70.49.95</small>		<b>FORESTAL CATALANA, S.A.</b> <small>C. del Torrent de l'Olla, 218-220          Gracia - 08012 (Barcelona)</small>	
<b>ENG</b> <i>i</i> <b>TEC</b>	<b>Data:</b> 22 de Juliol de 2025	<b>Dibuixat per:</b> Sergi Ramos	<b>Projecte executiu de monitorització de punts de les Basses del Delta de l'Ebre</b> <small>Delta de l'Ebre. Termes implicats en les actuacions de monitoratge: Deltebre - 43580, L'Ampolla - 43895, La Ràpita - 43540, Amposta - 43870, Sant Jaume d'Enveja - 43877 (Tarragona)</small>
<b>Escala</b> ---	<b>ESTACIONS DE BOMBEIG - E31 - CIRCUMVAL·LACIÓ</b> <b>(Nou punt amb equip traslladat) - 4. ALM. Camp Solar - 1 Bomba</b>		<b>24017-66.1</b> Substitueix a : -

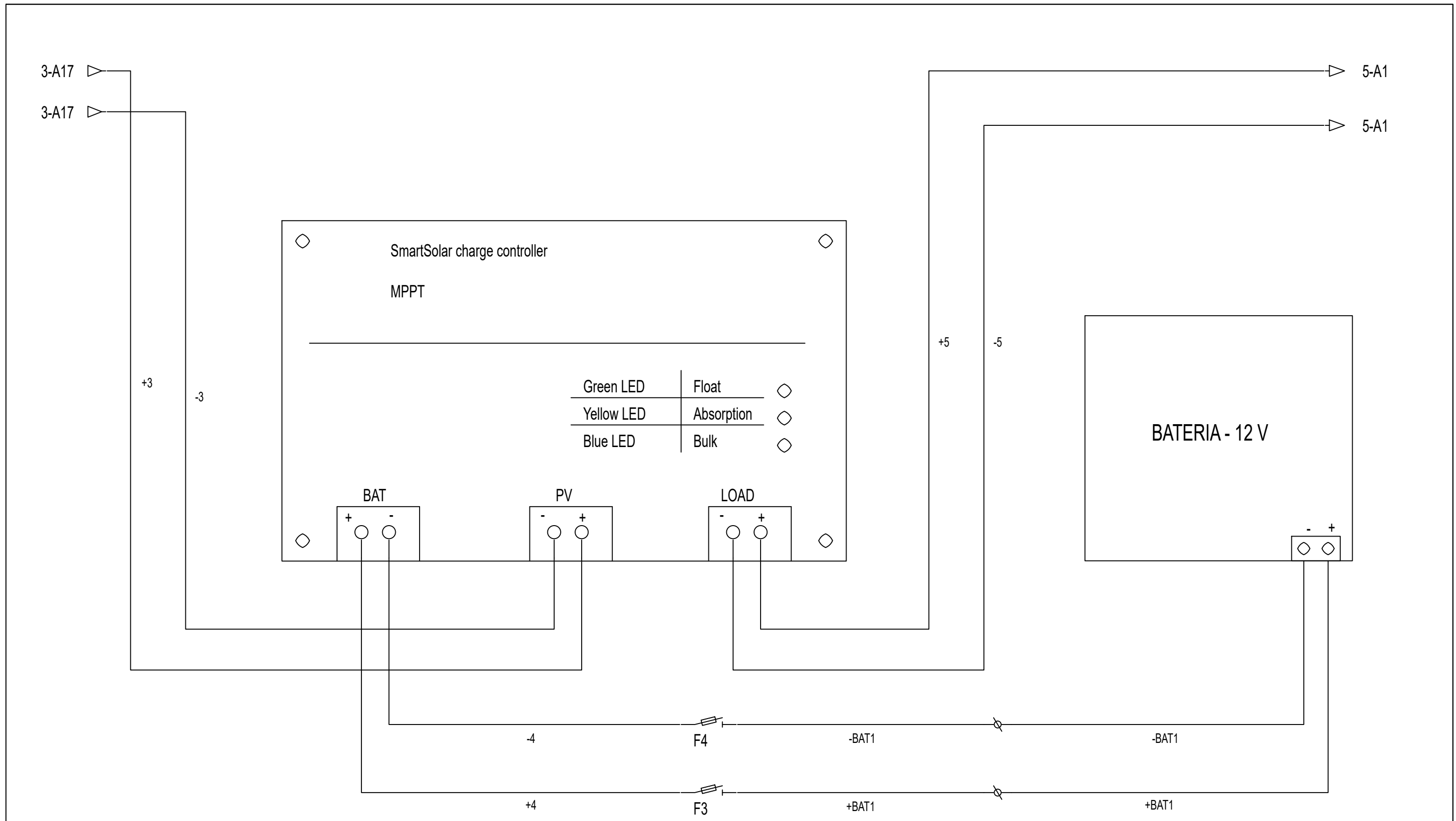

<b>ENGITEC INNOVACIÓ SLP</b> <small>C. Jaume I núm.27 Baixos - Amposta -43870 Tel. 977.70.49.95</small>		<b>FORESTAL CATALANA, S.A.</b> <small>C. del Torrent de l'Olla, 218-220 Gracia - 08012 (Barcelona)</small>	
<b>ENG</b> <b>TEC</b>	<b>Data:</b> 22 de Juliol de 2025	<b>Dibuixat per:</b> Sergi Ramos	<b>Projecte executiu de monitorització de punts de les Basses del Delta de l'Ebre</b> <small>Delta de l'Ebre. Termes implicats en les actuacions de monitoratge: Deltebre - 43580, L'Ampolla - 43895, La Ràpita - 43540, Amposta - 43870, Sant Jaume d'Enveja - 43877 (Tarragona)</small>
<b>Escala</b> ---	<b>ESTACIONES DE BOMBEIG - E31 - CIRCUMVAL·LACIÓ</b> (Nou punt amb equip traslladat) - 4.1 Regulador MPPT		<b>24017-66.2</b> Substitueix a : -

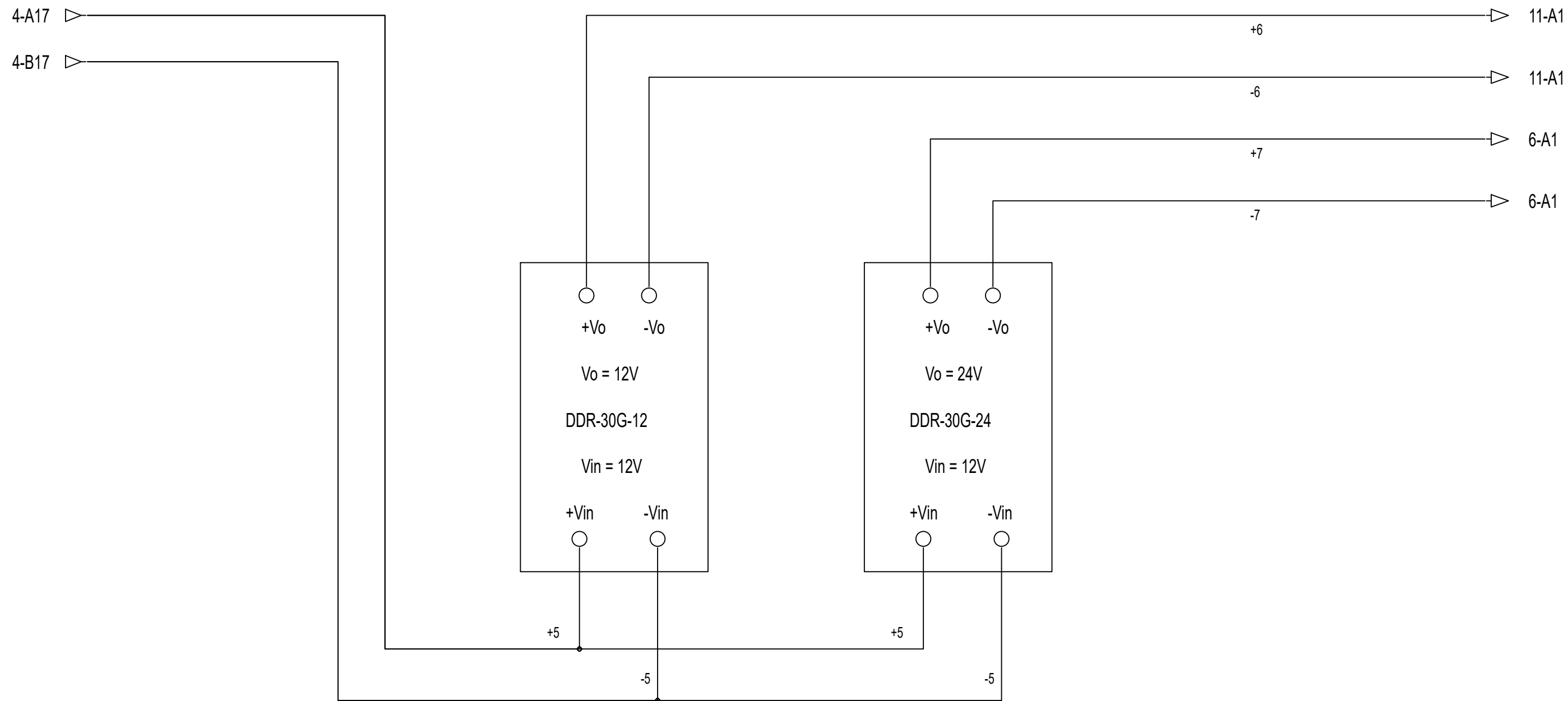

<b>ENGITEC INNOVACIÓ SLP</b> <small>C. Jaume I núm.27 Baixos - Amposta -43870 Tel. 977.70.49.95</small>		<b>FORESTAL CATALANA, S.A.</b> <small>C. del Torrent de l'Olla, 218-220 Gracia - 08012 (Barcelona)</small>	
<b>ENG</b> <b>TEC</b>	<b>Data:</b> 3 de Setembre de 2025	<b>Dibuixat per:</b> Sergi Ramos	<b>Projecte executiu de monitorització de punts de les Basses del Delta de l'Ebre</b> <small>Delta de l'Ebre. Termes implicats en les actuacions de monitoratge: Deltebre - 43580, L'Ampolla - 43895, La Ràpita - 43540, Amposta - 43870, Sant Jaume d'Enveja - 43877 (Tarragona)</small>
	<b>Escala</b> ---	<b>ESTACIONS DE BOMBEIG - E31 - CIRCUMVAL·LACIÓ</b> (Nou punt amb equip traslladat) - 4.2 Alimentació 12VDC + 24VDC	

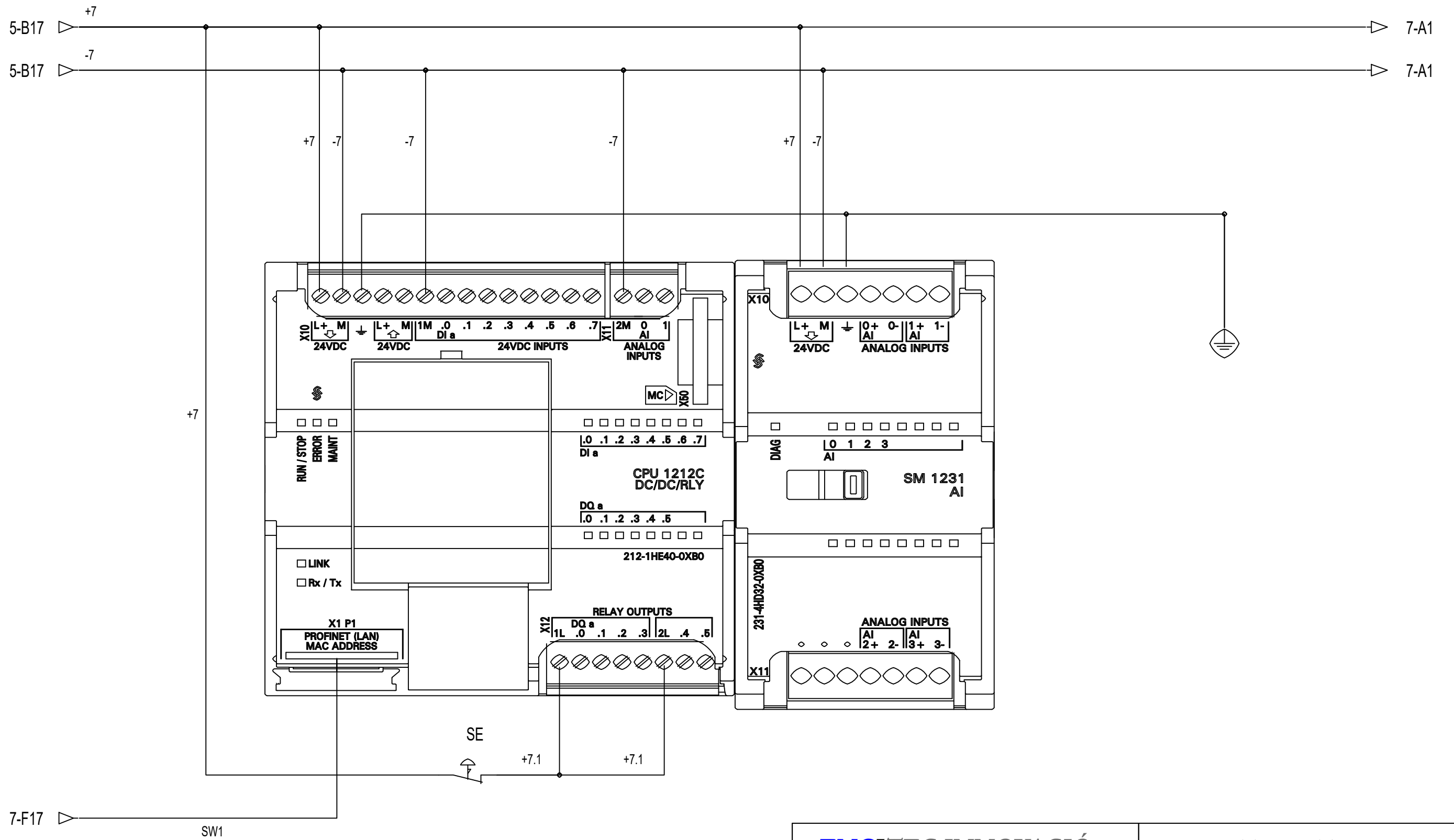

<b>ENGITEC INNOVACIÓ SLP</b> <small>C. Jaume I núm.27 Baixos - Amposta -43870 Tel. 977.70.49.95</small>		<b>FORESTAL CATALANA, S.A.</b> <small>C. del Torrent de l'Olla, 218-220 Gracia - 08012 (Barcelona)</small>	
<b>ENG</b> <b>TEC</b>	<b>Data:</b> 3 de Setembre de 2025	<b>Dibuixat per:</b> Sergi Ramos	<b>Projecte executiu de monitorització de punts de les Basses del Delta de l'Ebre</b> <small>Delta de l'Ebre. Termes implicats en les actuacions de monitoratge: Deltebre - 43580, L'Ampolla - 43895, La Ràpita - 43540, Amposta - 43870, Sant Jaume d'Enveja - 43877 (Tarragona)</small>
<b>Escala</b> ---	<b>ESTACIONES DE BOMBEIG - E31 - CIRCUMVAL·LACIÓ (Nou punt amb equip traslladat) - 4.3 PLC + SM 1231</b>		<b>24017-66.4</b> Substitueix a : -

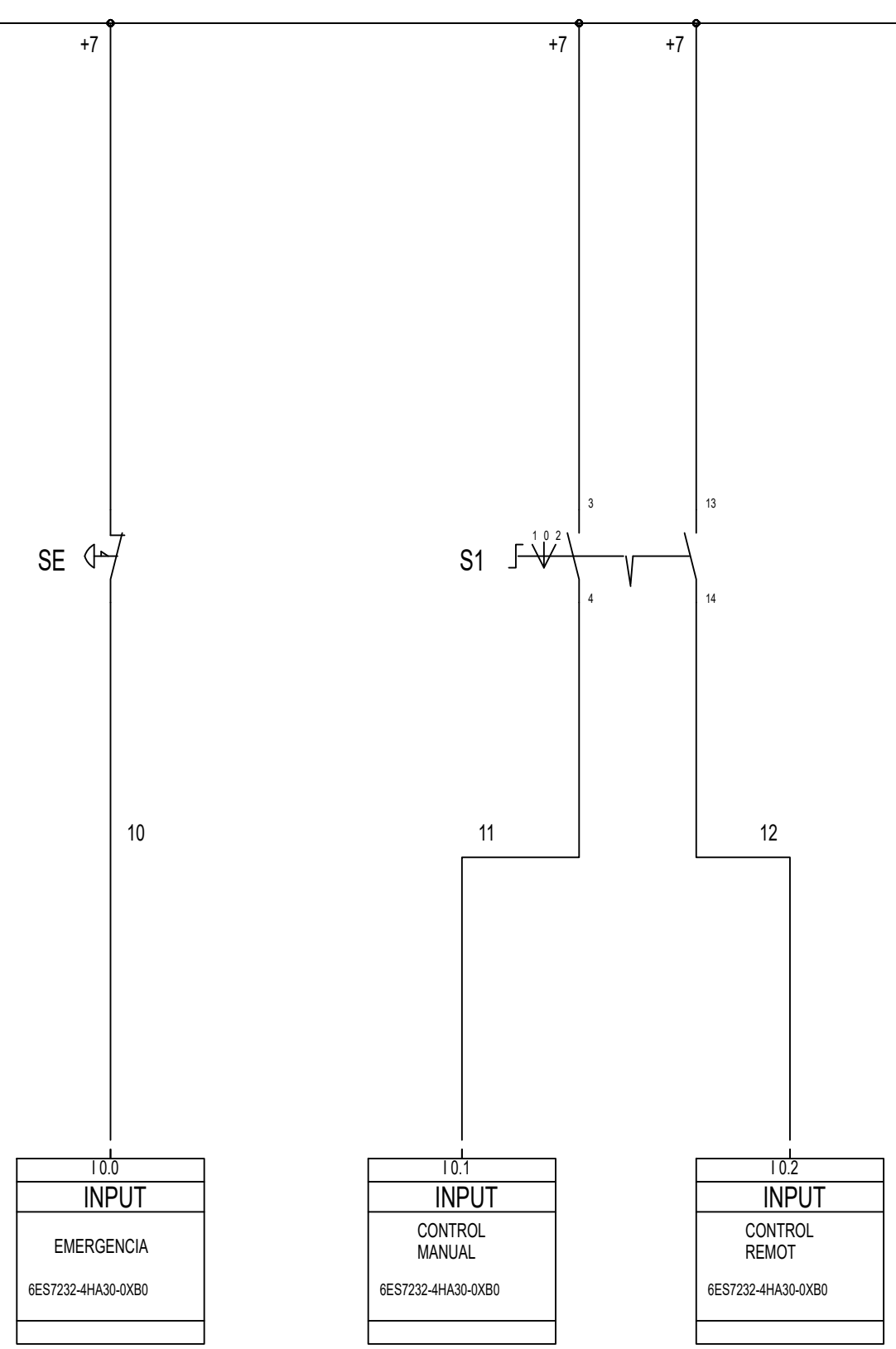
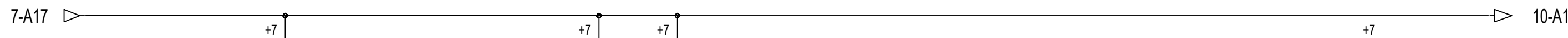

I0.0
INPUT
EMERGENCIA
6ES7232-4HA30-0XB0

I0.1
INPUT
CONTROL MANUAL
6ES7232-4HA30-0XB0

I0.2
INPUT
CONTROL REMOT
6ES7232-4HA30-0XB0

<b>ENGITEC INNOVACIÓ SLP</b> <small>C. Jaume I núm.27 Baixos - Amposta -43870 Tel. 977.70.49.95</small>		<b>FORESTAL CATALANA, S.A.</b> <small>C. del Torrent de l'Olla, 218-220 Gracia - 08012 (Barcelona)</small>	
<b>ENG</b> i <b>TEC</b>	Data:	Dibuixat per:	<b>Projecte executiu de monitorització de punts de les Basses del Delta de l'Ebre</b> <small>Delta de l'Ebre. Termes implicats en les actuacions de monitoratge: Deltebre - 43580, L'Ampolla - 43895, La Ràpita - 43540, Amposta - 43870, Sant Jaume d'Enveja - 43877 (Tarragona)</small>
	22 de Juliol de 2025	Sergi Ramos	
Escala ---	<b>ESTACIONS DE BOMBEIG - E31 - CIRCUMVAL·LACIÓ</b> <b>(Nou punt amb equip traslladat) - 4.5 Digital Inputs PLC</b>		<b>24017-66.5</b> Substitueix a : -

10-A17 ▷

+7

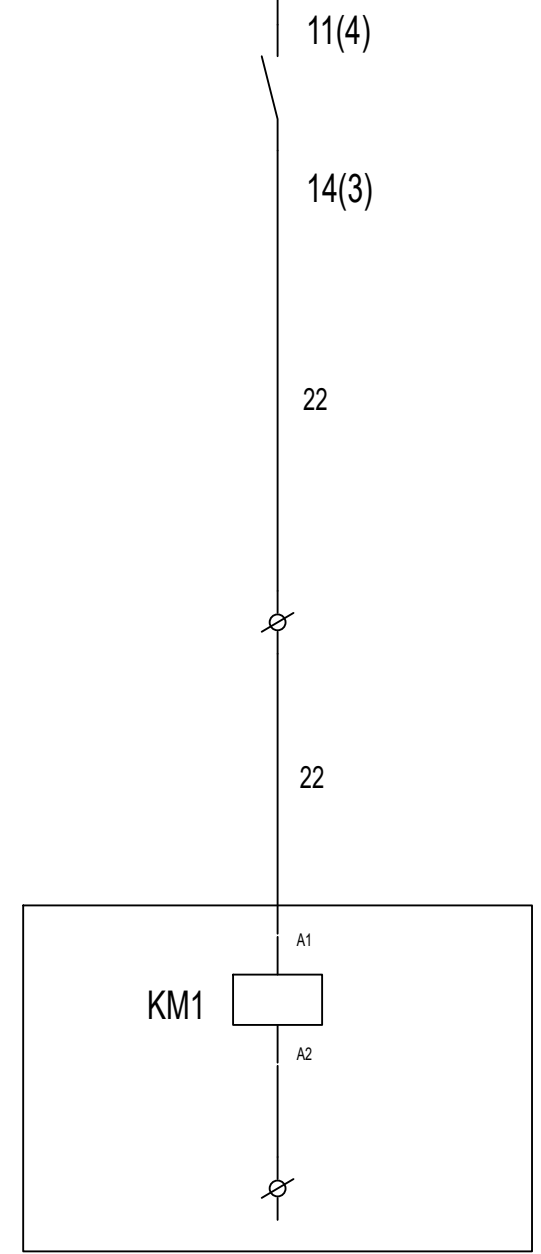
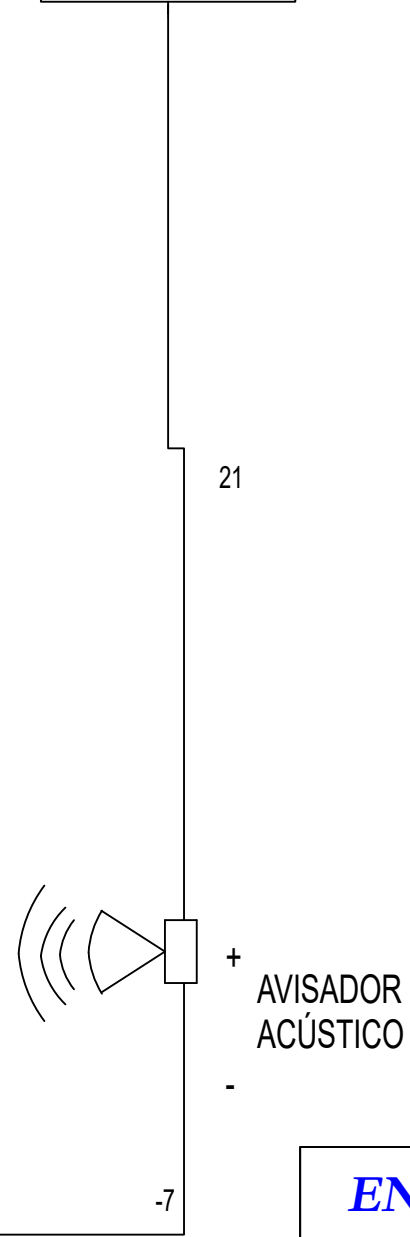
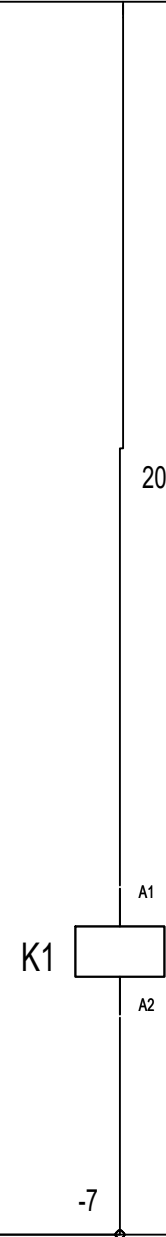
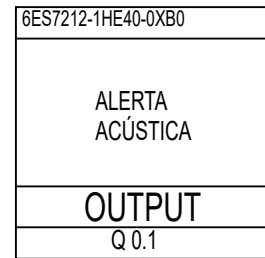
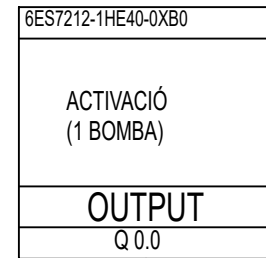

10-A17 ▷

<b>ENGITEC INNOVACIÓ SLP</b> <small>C. Jaume I núm.27 Baixos - Amposta -43870          Tel. 977.70.49.95</small>		<b>FORESTAL CATALANA, S.A.</b> <small>C. del Torrent de l'Olla, 218-220          Gracia - 08012 (Barcelona)</small>	
<b>ENG</b> <i>i</i> <b>TEC</b>	<b>Data:</b> 22 de Juliol de 2025	<b>Dibuixat per:</b> Sergi Ramos	<b>Projecte executiu de monitorització de punts de les Basses del Delta de l'Ebre</b> <small>Delta de l'Ebre. Termes implicats en les actuacions de monitoratge: Deltebre - 43580, L'Ampolla - 43895, La Ràpita - 43540, Amposta - 43870, Sant Jaume d'Enveja - 43877 (Tarragona)</small>
<b>Escala</b> ---	<b>ESTACIONS DE BOMBEIG - E31 - CIRCUMVAL·LACIÓ</b> <b>(Nou punt amb equip traslladat) - 4.7 Digital Outputs PLC</b>		<b>24017-66.6</b> Substitueix a : -

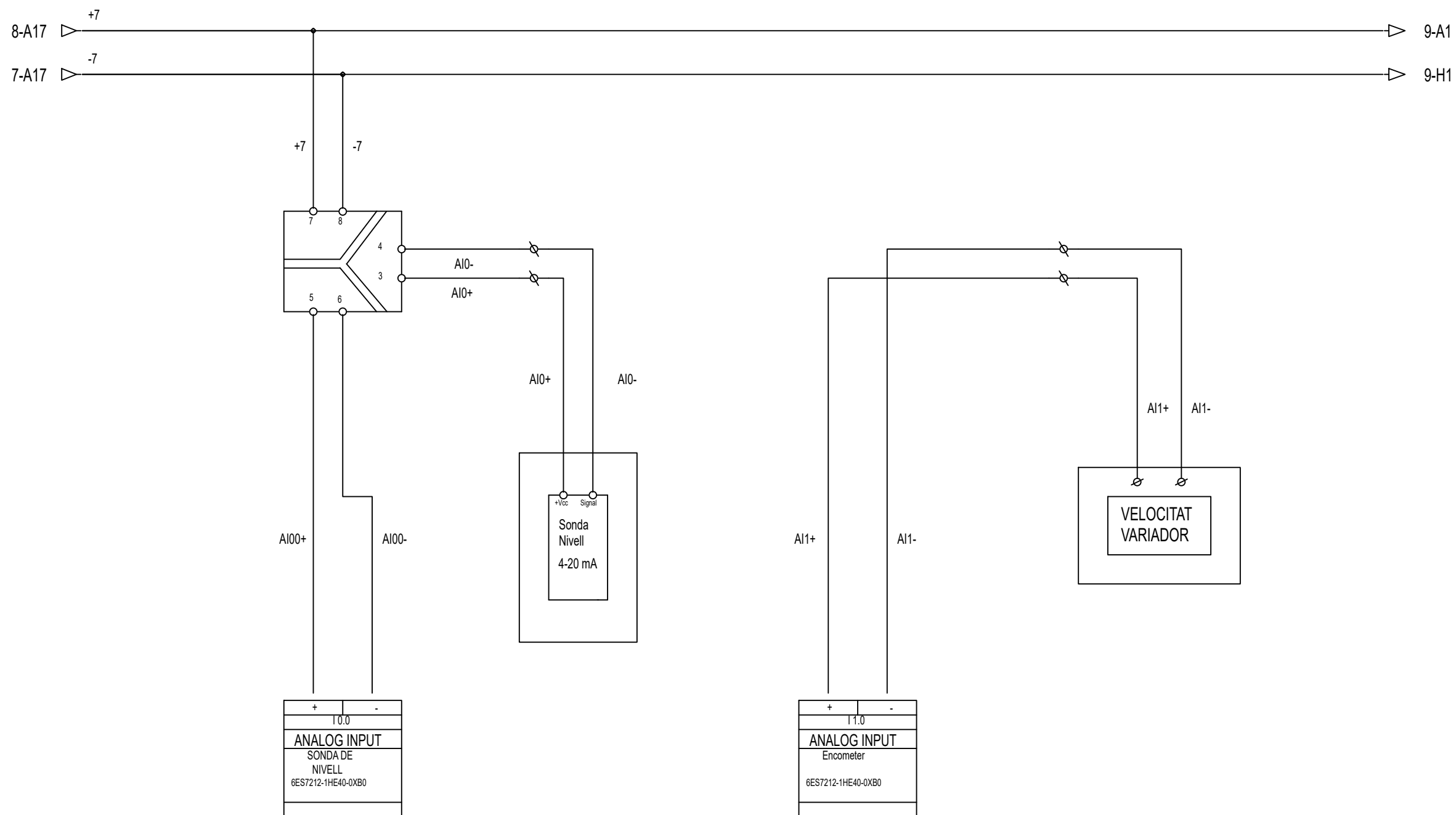

<b>ENGITEC INNOVACIÓ SLP</b> <small>C. Jaume I núm.27 Baixos - Amposta -43870 Tel. 977.70.49.95</small>		<b>FORESTAL CATALANA, S.A.</b> <small>C. del Torrent de l'Olla, 218-220 Gracia - 08012 (Barcelona)</small>	
<b>ENG</b> <b>TEC</b>	<b>Data:</b> 3 de Setembre de 2025	<b>Dibuixat per:</b> Sergi Ramos	<b>Projecte executiu de monitorització de punts de les Basses del Delta de l'Ebre</b> <small>Delta de l'Ebre. Termes implicats en les actuacions de monitoratge: Deltebre - 43580, L'Ampolla - 43895, La Ràpita - 43540, Amposta - 43870, Sant Jaume d'Enveja - 43877 (Tarragona)</small>
	<b>ESTACIONES DE BOMBEIG - E31 - CIRCUMVAL·LACIÓ</b> <b>(Nou punt amb equip traslladat) - 4.6 Analog Inputs PLC</b>		

5-A17 ▷ +6

5-A17 ▷ -6

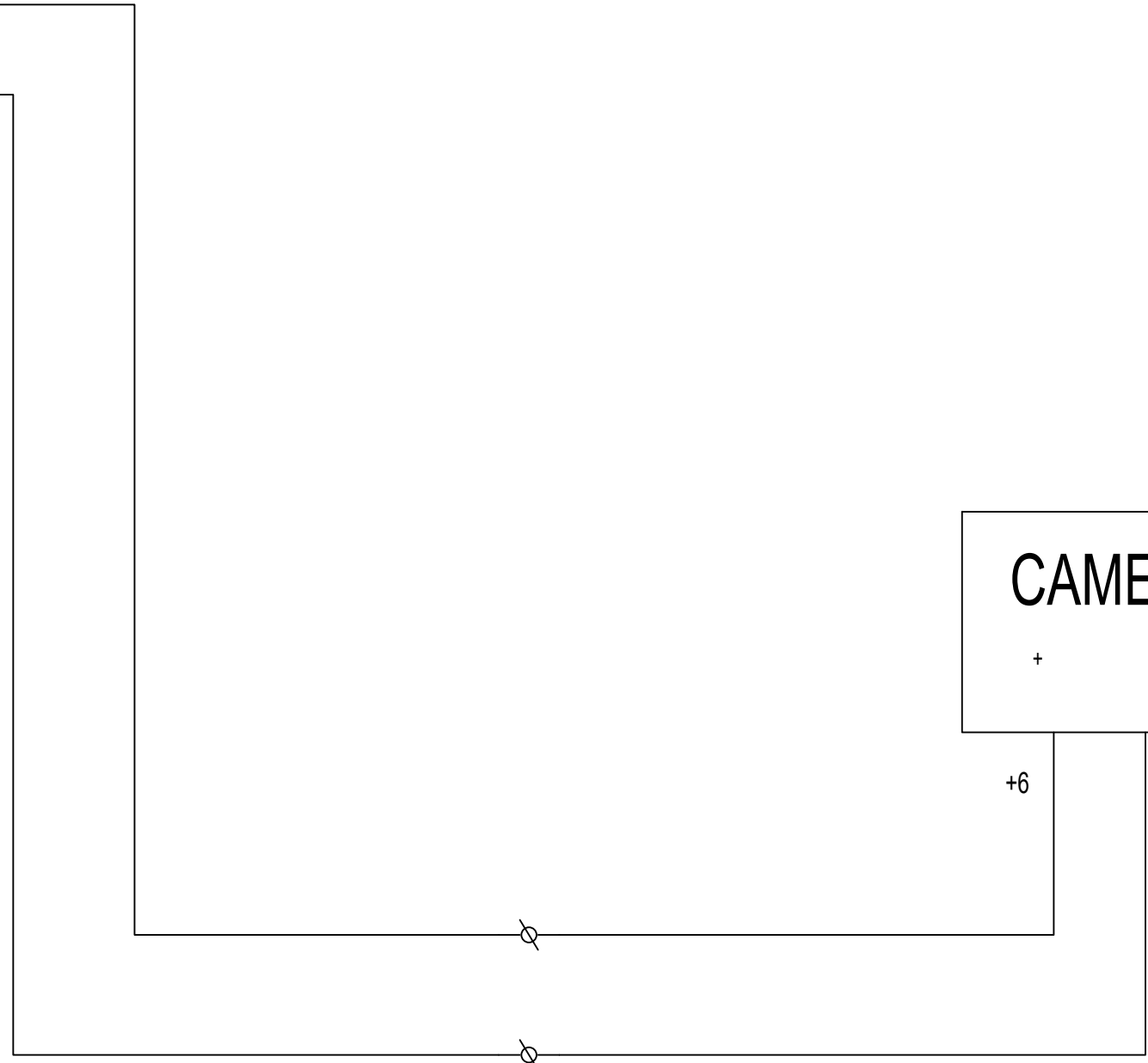

7-G17 ▷

SW2

<b>ENGITEC INNOVACIÓ SLP</b> <small>C. Jaume I núm.27 Baixos - Amposta -43870 Tel. 977.70.49.95</small>		<b>FORESTAL CATALANA, S.A.</b> <small>C. del Torrent de l'Olla, 218-220 Gracia - 08012 (Barcelona)</small>	
<b>ENG</b> <b>TEC</b>	<b>Data:</b> 3 de Setembre de 2025	<b>Dibuixat per:</b> Sergi Ramos	<b>Projecte executiu de monitorització de punts de les Basses del Delta de l'Ebre</b> <small>Delta de l'Ebre. Termes implicats en les actuacions de monitoratge: Deltebre - 43580, L'Ampolla - 43895, La Ràpita - 43540, Amposta - 43870, Sant Jaume d'Enveja - 43877 (Tarragona)</small>
<b>Escala</b> ---	<b>ESTACIONES DE BOMBEIG - E31 - CIRCUMVAL·LACIÓ</b> (Nou punt amb equip traslladat) - 4.8 CÀMERA		<b>24017-66.8</b> Substitueix a : -

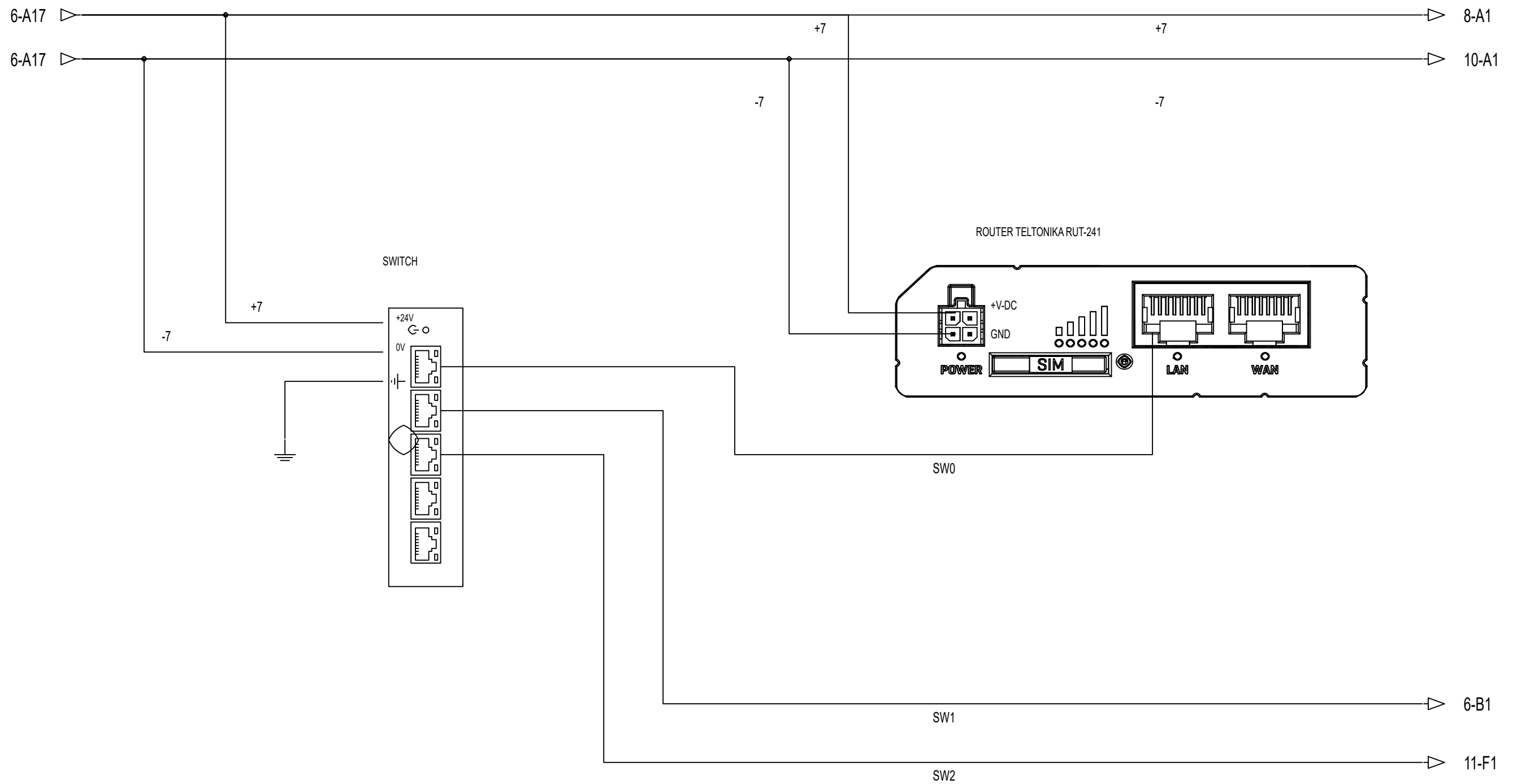

<b>ENGITEC INNOVACIÓ SLP</b> <small>C. Jaume I núm.27 Baixos - Amposta -43870 Tel. 977.70.49.95</small>		<b>FORESTAL CATALANA, S.A.</b> <small>C. del Torrent de l'Olla, 218-220 Gracia - 08012 (Barcelona)</small>	
<b>ENG</b> i <b>TEC</b>	<b>Data:</b> 3 de Setembre de 2025	<b>Dibuixat per:</b> Sergi Ramos	<b>Projecte executiu de monitorització de punts de les Basses del Delta de l'Ebre</b> <small>Delta de l'Ebre. Termes implicats en les actuacions de monitoratge: Deltebre - 43580, L'Ampolla - 43895, La Ràpita - 43540, Amposta - 43870, Sant Jaume d'Enveja - 43877 (Tarragona)</small>
<b>Escala</b> ---	<b>ESTACIONES DE BOMBEIG - E31 - CIRCUMVAL·LACIÓ (Nou punt amb equip traslladat) - 4.4 SWITCH + ROUTER</b>		<b>24017-66.9</b> Substitueix a : -

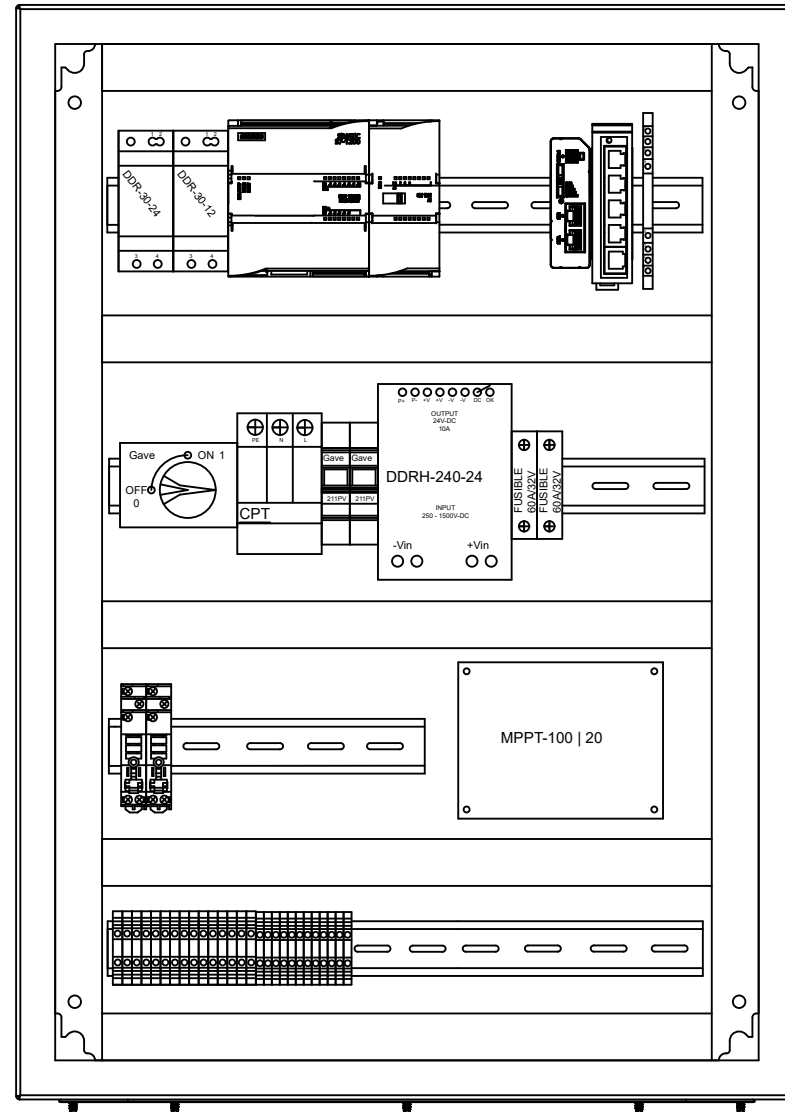

Imatges dels quadres només com a referència, poden mancar elements.

BATERIA 12V

<b>ENGITEC INNOVACIÓ SLP</b> <small>C. Jaume I núm.27 Baixos - Amposta -43870 Tel. 977.70.49.95</small>		<b>FORESTAL CATALANA, S.A.</b> <small>C. del Torrent de l'Olla, 218-220 Gracia - 08012 (Barcelona)</small>	
<b>ENG</b> i <b>TEC</b>	<b>Data:</b> 22 de Juliol de 2025	<b>Dibuixat per:</b> Sergi Ramos	<b>Projecte executiu de monitorització de punts de les Basses del Delta de l'Ebre</b> <small>Delta de l'Ebre. Termes implicats en les actuacions de monitoratge: Deltebre - 43580, L'Ampolla - 43895, La Ràpita - 43540, Amposta - 43870, Sant Jaume d'Enveja - 43877 (Tarragona)</small>
<b>Escala</b> ---	<b>ESTACIONES DE BOMBEIG - E32 - CIRCUMVAL·LACIÓ</b> <b>(Substitució per un nou sistema de bombeig) - ARMARI</b>		<b>24017-67.0</b> <small>Substitueix a : -</small>

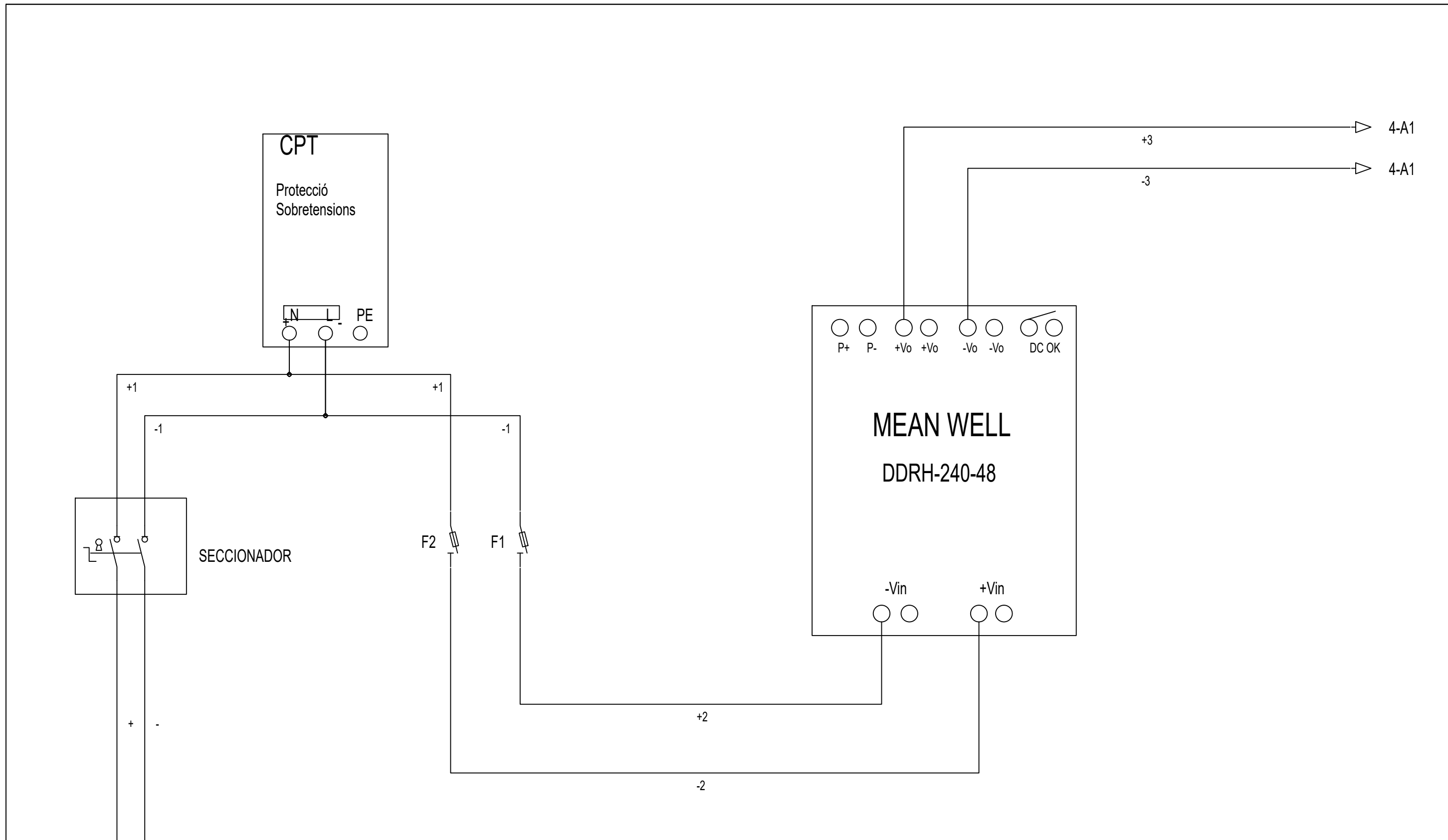

<b>ENGITEC INNOVACIÓ SLP</b> <small>C. Jaume I núm.27 Baixos - Amposta -43870 Tel. 977.70.49.95</small>		<b>FORESTAL CATALANA, S.A.</b> <small>C. del Torrent de l'Olla, 218-220 Gracia - 08012 (Barcelona)</small>	
<b>ENG</b> <i>i</i> <b>TEC</b>	<b>Data:</b>	<b>Dibuixat per:</b>	
	22 de Juliol de 2025	Sergi Ramos	
<b>Escala</b>	ESTACIONS DE BOMBEIG - E32 - CIRCUMVAL·LACIÓ (Substitució per un nou sistema de bombeig) - 5. ALM. Camp Solar - 2 Bomba		<b>24017-67.1</b> Substitueix a : -

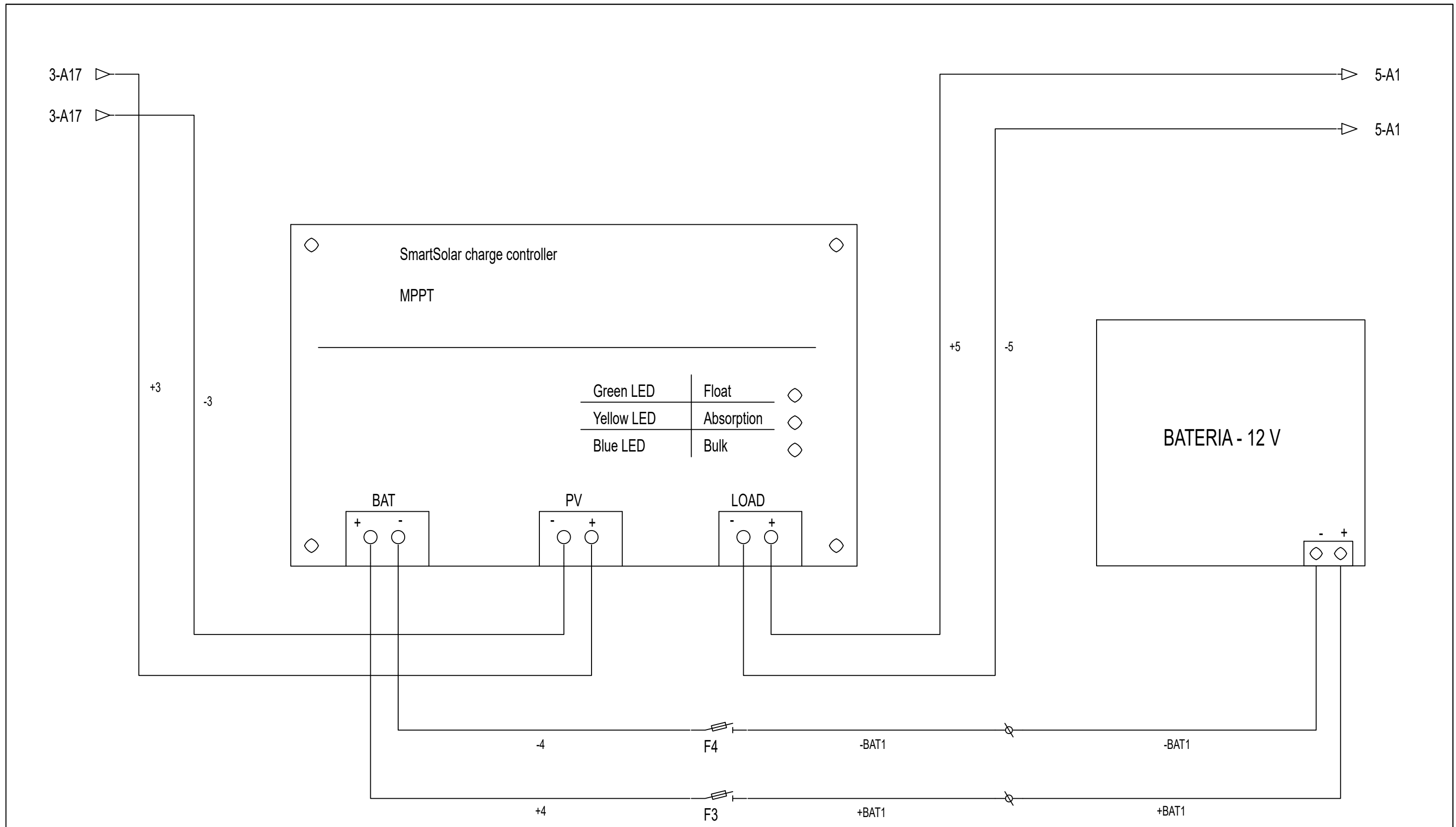

<b>ENGITEC INNOVACIÓ SLP</b> <small>C. Jaume I núm.27 Baixos - Amposta -43870 Tel. 977.70.49.95</small>		<b>FORESTAL CATALANA, S.A.</b> <small>C. del Torrent de l'Olla, 218-220 Gracia - 08012 (Barcelona)</small>	
<b>ENG</b> <b>TEC</b>	<b>Data:</b> 22 de Juliol de 2025	<b>Dibuixat per:</b> Sergi Ramos	<b>Projecte executiu de monitorització de punts de les Basses del Delta de l'Ebre</b> <small>Delta de l'Ebre. Termes implicats en les actuacions de monitoratge: Deltebre - 43580, L'Ampolla - 43895, La Ràpita - 43540, Amposta - 43870, Sant Jaume d'Enveja - 43877 (Tarragona)</small>
<b>Escala</b> ---	<b>ESTACIONS DE BOMBEIG - E32 - CIRCUMVAL·LACIÓ</b> (Substitució per un nou sistema de bombeig) - 5.1 Regulador MPPT		<b>24017-67.2</b> Substitueix a : -

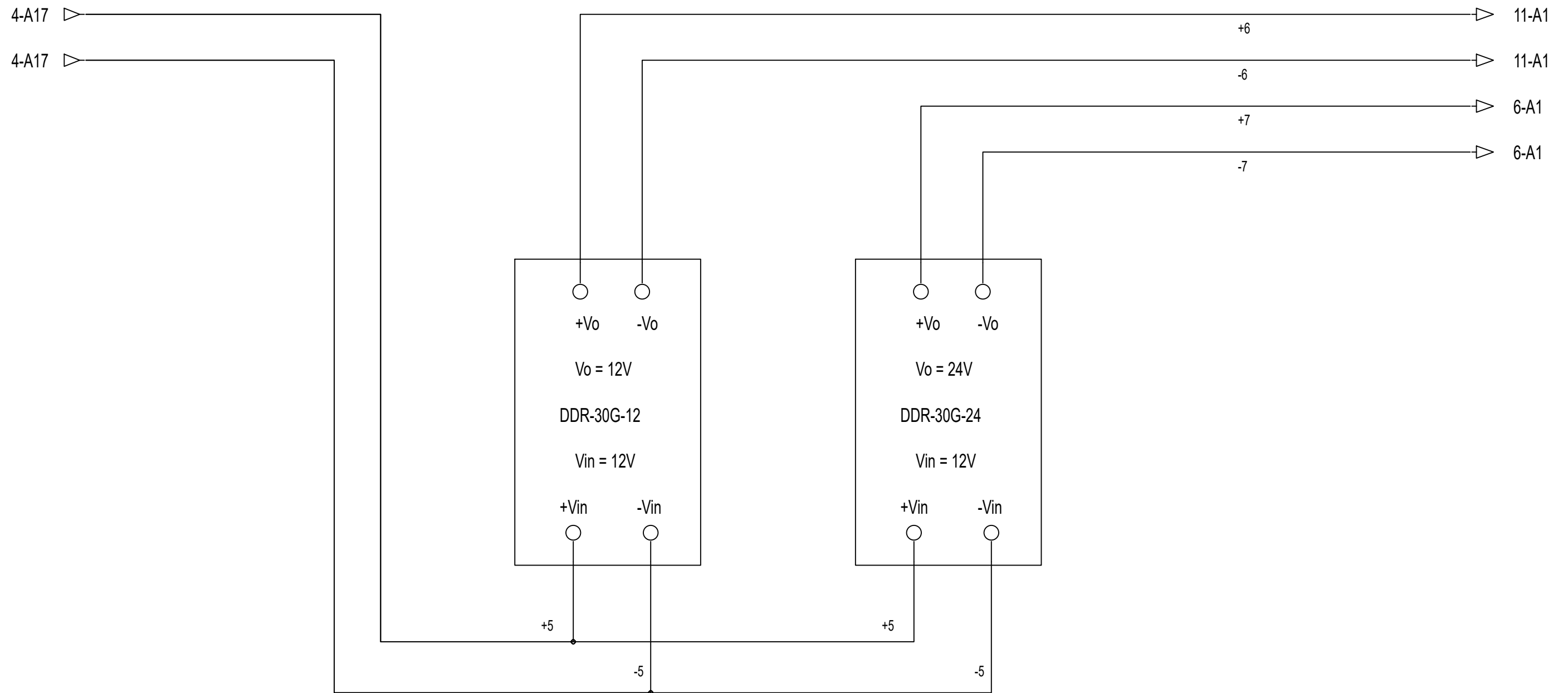

<b>ENGITEC INNOVACIÓ SLP</b> <small>C. Jaume I núm.27 Baixos - Amposta -43870 Tel. 977.70.49.95</small>		<b>FORESTAL CATALANA, S.A.</b> <small>C. del Torrent de l'Olla, 218-220 Gracia - 08012 (Barcelona)</small>	
<b>ENG</b> <i>i</i> <b>TEC</b>	<b>Data:</b>	<b>Dibuixat per:</b>	<b>Projecte executiu de monitorització de punts de les Basses del Delta de l'Ebre</b> <small>Delta de l'Ebre. Termes implicats en les actuacions de monitoratge: Deltebre - 43580, L'Ampolla - 43895, La Ràpita - 43540, Amposta - 43870, Sant Jaume d'Enveja - 43877 (Tarragona)</small>
	22 de Juliol de 2025	Sergi Ramos	
<b>Escala</b>	ESTACIONS DE BOMBEIG - E32 - CIRCUMVAL·LACIÓ (Substitució per un nou sistema de bombeig) - 5.2 Alimentació 12VDC + 24VDC		<b>24017-67.3</b> Substitueix a : -
---			

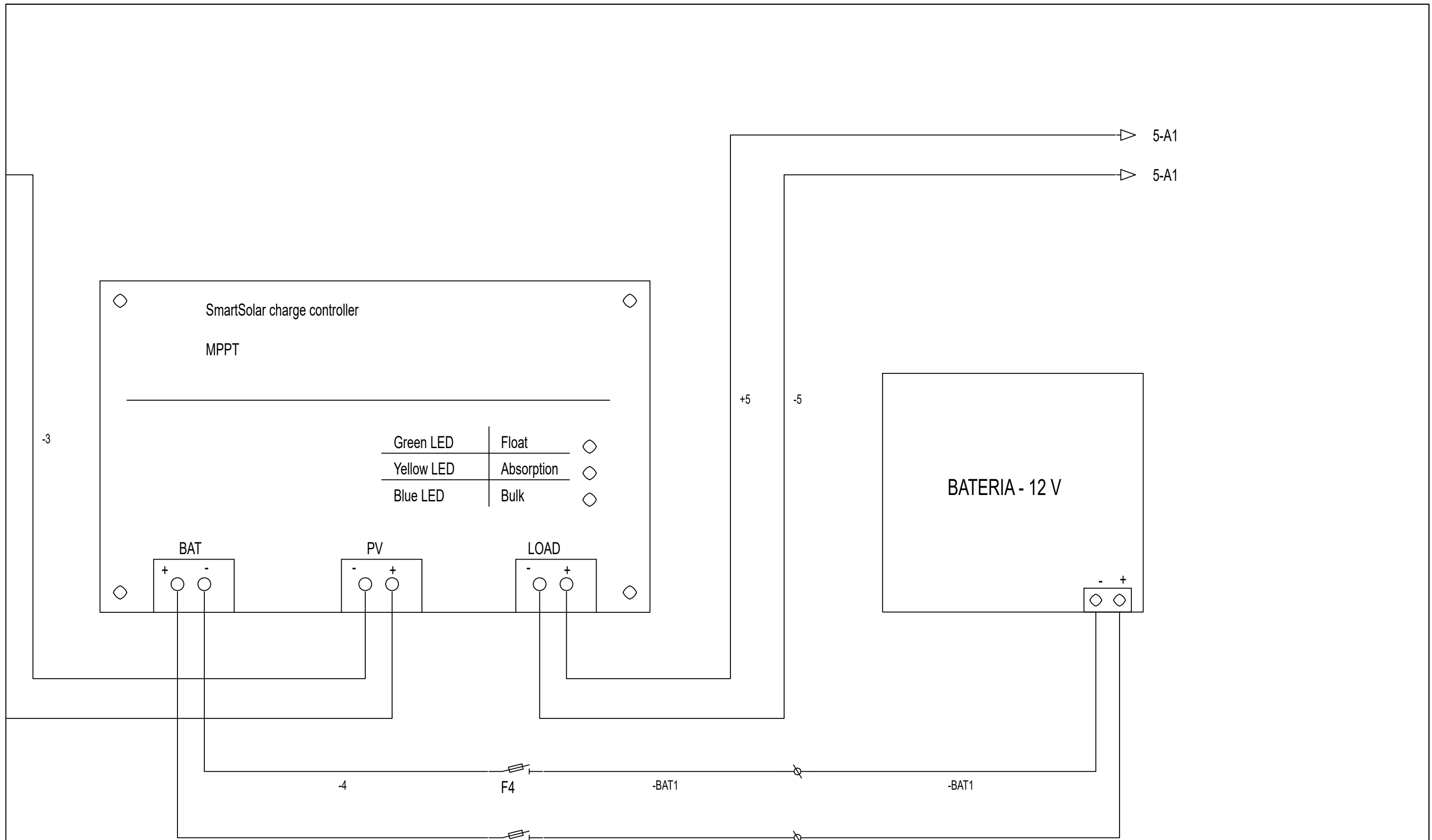

<b>ENGITEC INNOVACIÓ SLP</b> <small>C. Jaume I núm.27 Baixos - Amposta -43870          Tel. 977.70.49.95</small>		<b>FORESTAL CATALANA, S.A.</b> <small>C. del Torrent de l'Olla, 218-220          Gracia - 08012 (Barcelona)</small>	
<b>ENG</b> <b>TEC</b>	<b>Data:</b> 5 de Setembre de 2025	<b>Dibuixat per:</b> Sergi Ramos	<b>Projecte executiu de monitorització de punts de les Basses del Delta de l'Ebre</b> <small>Delta de l'Ebre. Termes implicats en les actuacions de monitoratge: Deltebre - 43580, L'Ampolla - 43895, La Ràpita - 43540, Amposta - 43870, Sant Jaume d'Enveja - 43877 (Tarragona)</small>
<b>Escala</b> ---	<b>ESTACIONES DE BOMBEIG - E32 - CIRCUMVAL·LACIÓ</b> (Substitució per un nou sistema de bombeig) - 5.3 PLC + SM 1231		<b>24017-67.4</b> Substitueix a : -

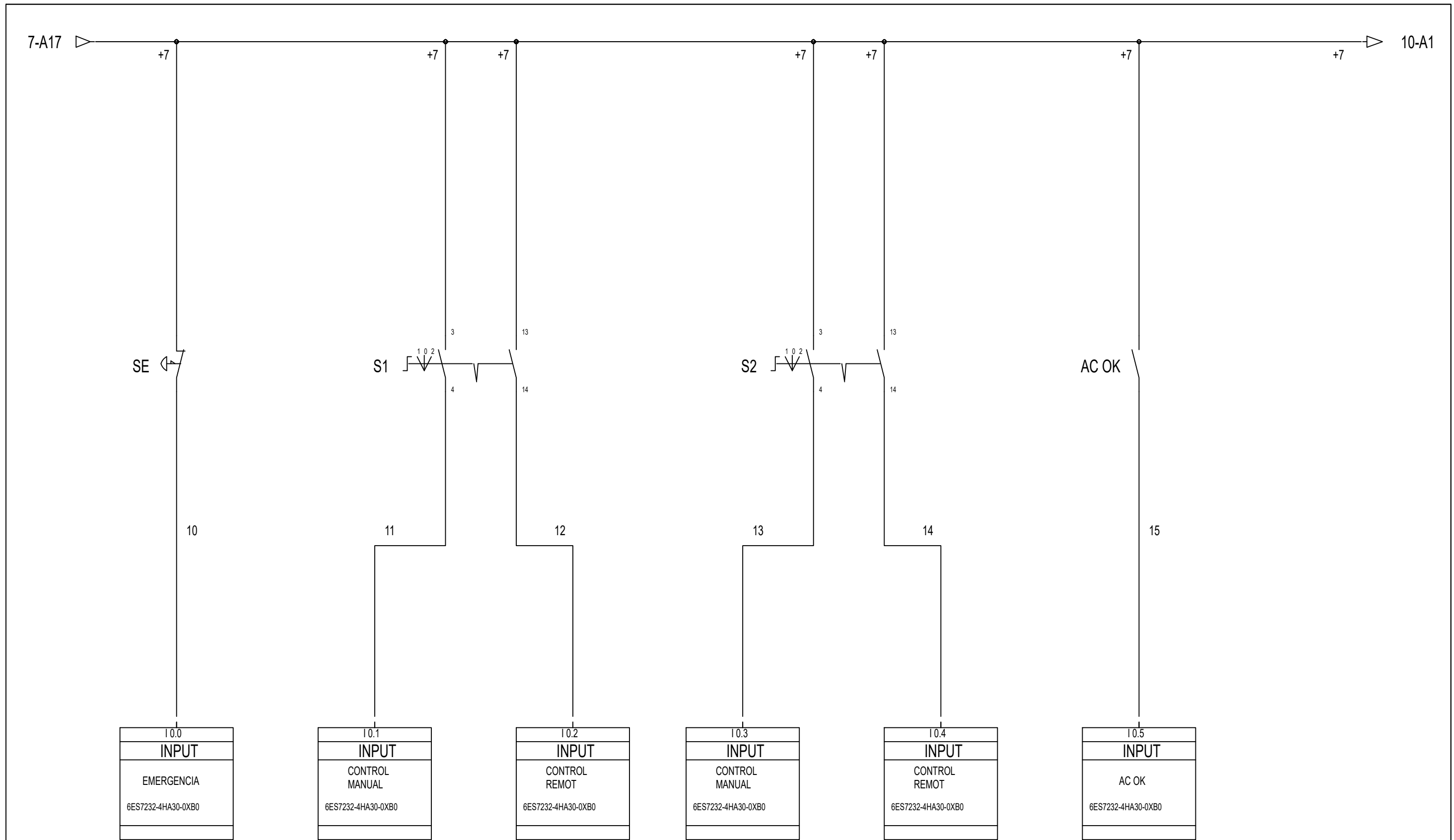

<b>ENGITEC INNOVACIÓ SLP</b> <small>C. Jaume I núm.27 Baixos - Amposta -43870 Tel. 977.70.49.95</small>		<b>FORESTAL CATALANA, S.A.</b> <small>C. del Torrent de l'Olla, 218-220 Gracia - 08012 (Barcelona)</small>	
<b>ENG</b> <b>TEC</b>	<b>Data:</b> 22 de Juliol de 2025	<b>Dibuixat per:</b> Sergi Ramos	<b>Projecte executiu de monitorització de punts de les Basses del Delta de l'Ebre</b> <small>Delta de l'Ebre. Termes implicats en les actuacions de monitoratge: Deltebre - 43580, L'Ampolla - 43895, La Ràpita - 43540, Amposta - 43870, Sant Jaume d'Enveja - 43877 (Tarragona)</small>
<b>Escala</b> ---	<b>ESTACIONS DE BOMBEIG - E32 - CIRCUMVAL·LACIÓ</b> (Substitució per un nou sistema de bombeig) - 5.5 Digital Inputs PLC		<b>24017-67.5</b> Substitueix a : -

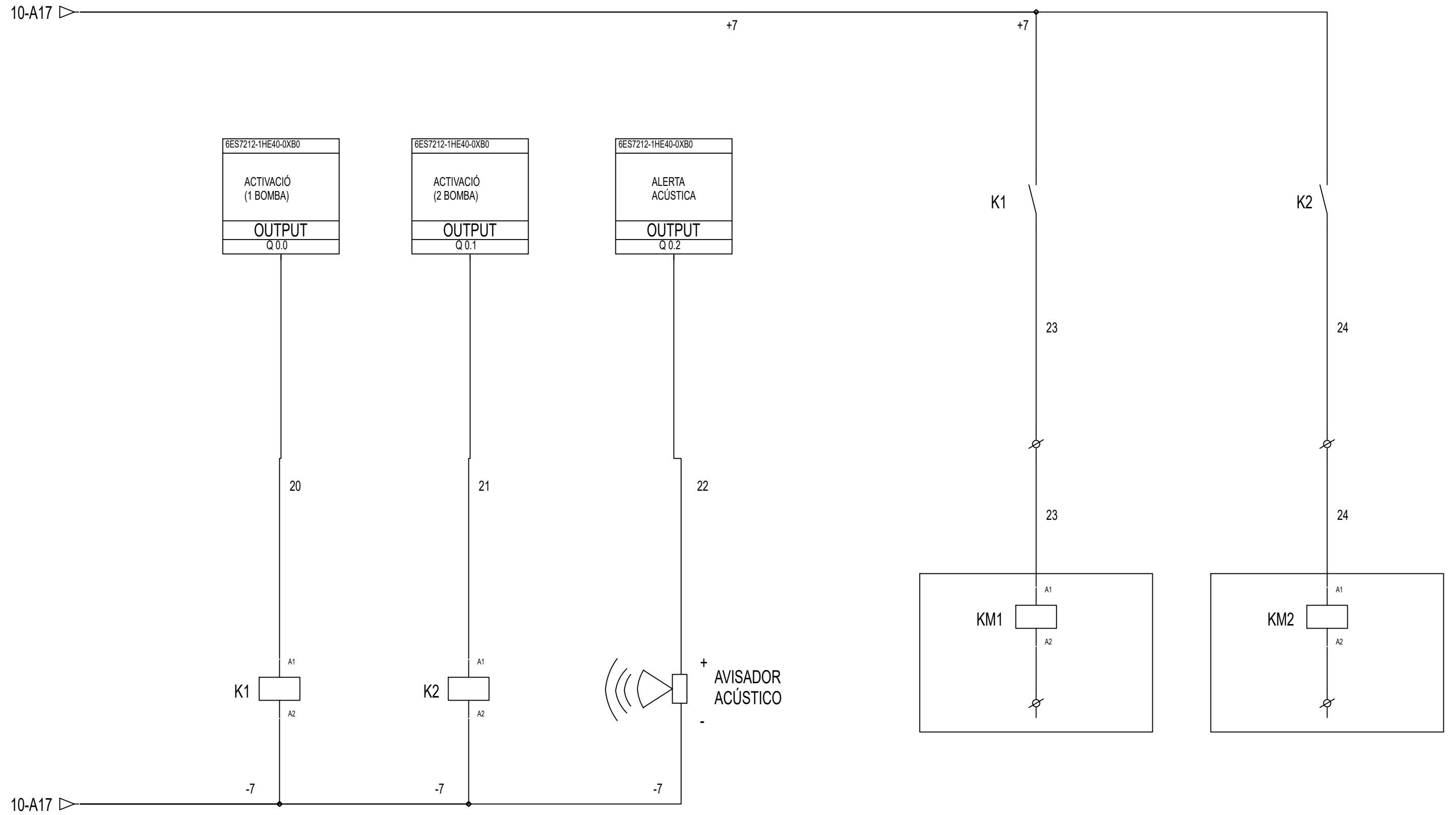

<b>ENGITEC INNOVACIÓ SLP</b> <small>C. Jaume I núm.27 Baixos - Amposta -43870 Tel. 977.70.49.95</small>		<b>FORESTAL CATALANA, S.A.</b> <small>C. del Torrent de l'Olla, 218-220 Gracia - 08012 (Barcelona)</small>	
<b>ENG</b> <b>TEC</b>	<i>Data:</i>	<i>Dibuixat per:</i>	<b>Projecte executiu de monitorització de punts de les Basses del Delta de l'Ebre</b> <small>Delta de l'Ebre. Termes implicats en les actuacions de monitoratge: Deltebre - 43580, L'Ampolla - 43895, La Ràpita - 43540, Amposta - 43870, Sant Jaume d'Enveja - 43877 (Tarragona)</small>
	22 de Juliol de 2025	Sergi Ramos	
<i>Escala</i>	<b>ESTACIONES DE BOMBEIG - E32 - CIRCUMVAL·LACIÓ</b> <b>(Substitució per un nou sistema de bombeig) - 5.6 Digital Outputs PLC</b>		<b>24017-67.6</b> <small>Substitueix a : -</small>

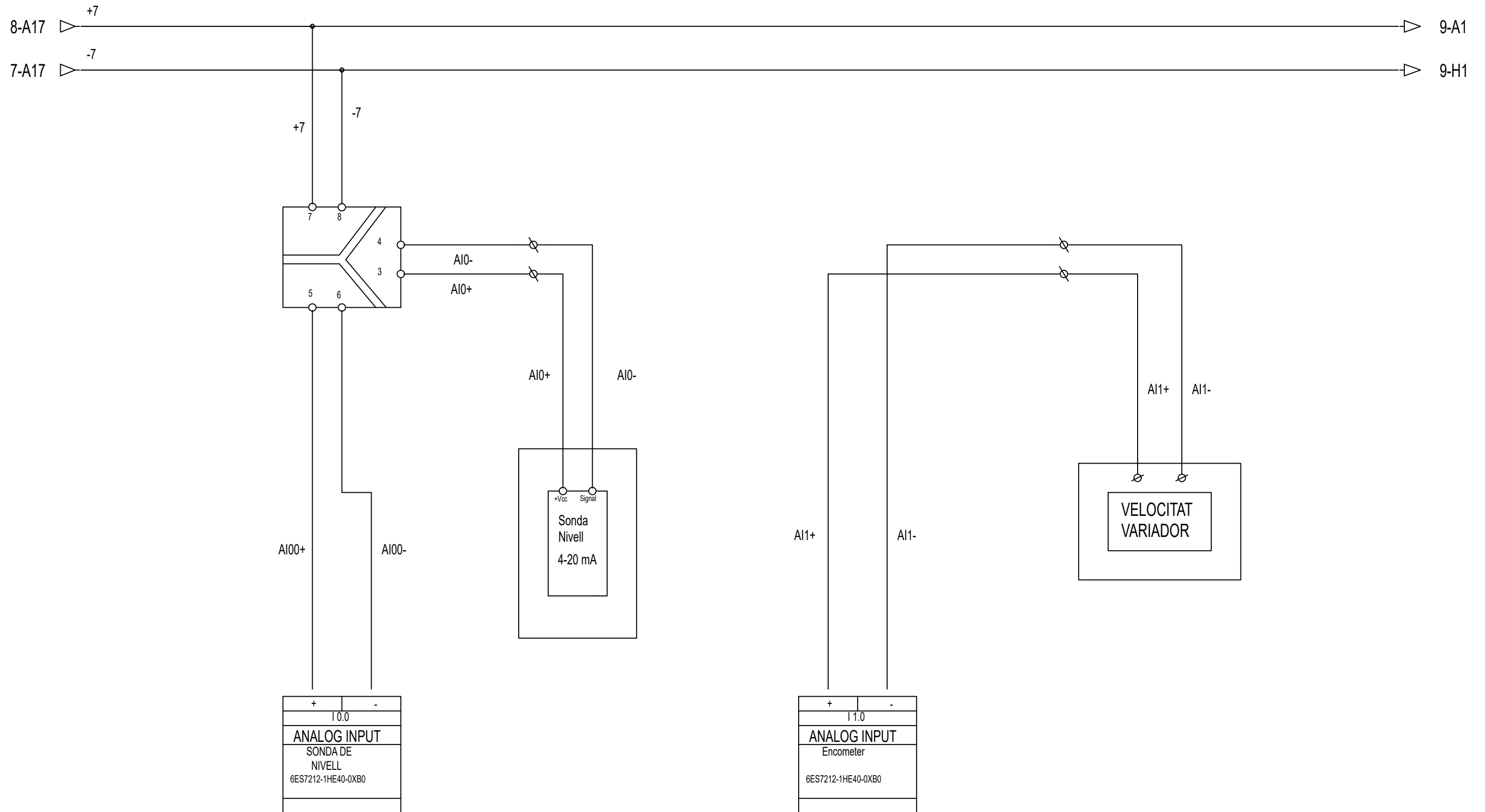

<b>ENGITEC INNOVACIÓ SLP</b> <small>C. Jaume I núm.27 Baixos - Amposta -43870 Tel. 977.70.49.95</small>		<b>FORESTAL CATALANA, S.A.</b> <small>C. del Torrent de l'Olla, 218-220 Gracia - 08012 (Barcelona)</small>	
<b>ENG</b> i <b>TEC</b>	<b>Data:</b>	<b>Dibuixat per:</b>	
	5 de Setembre de 2025	Sergi Ramos	
<b>Escola</b>	<b>ESTACIONES DE BOMBEIG - E32 - CIRCUMVAL·LACIÓ</b> (Substitució per un nou sistema de bombeig) - 5.7 Analog Inputs PLC		<b>24017-67.7</b> Substitueix a : -

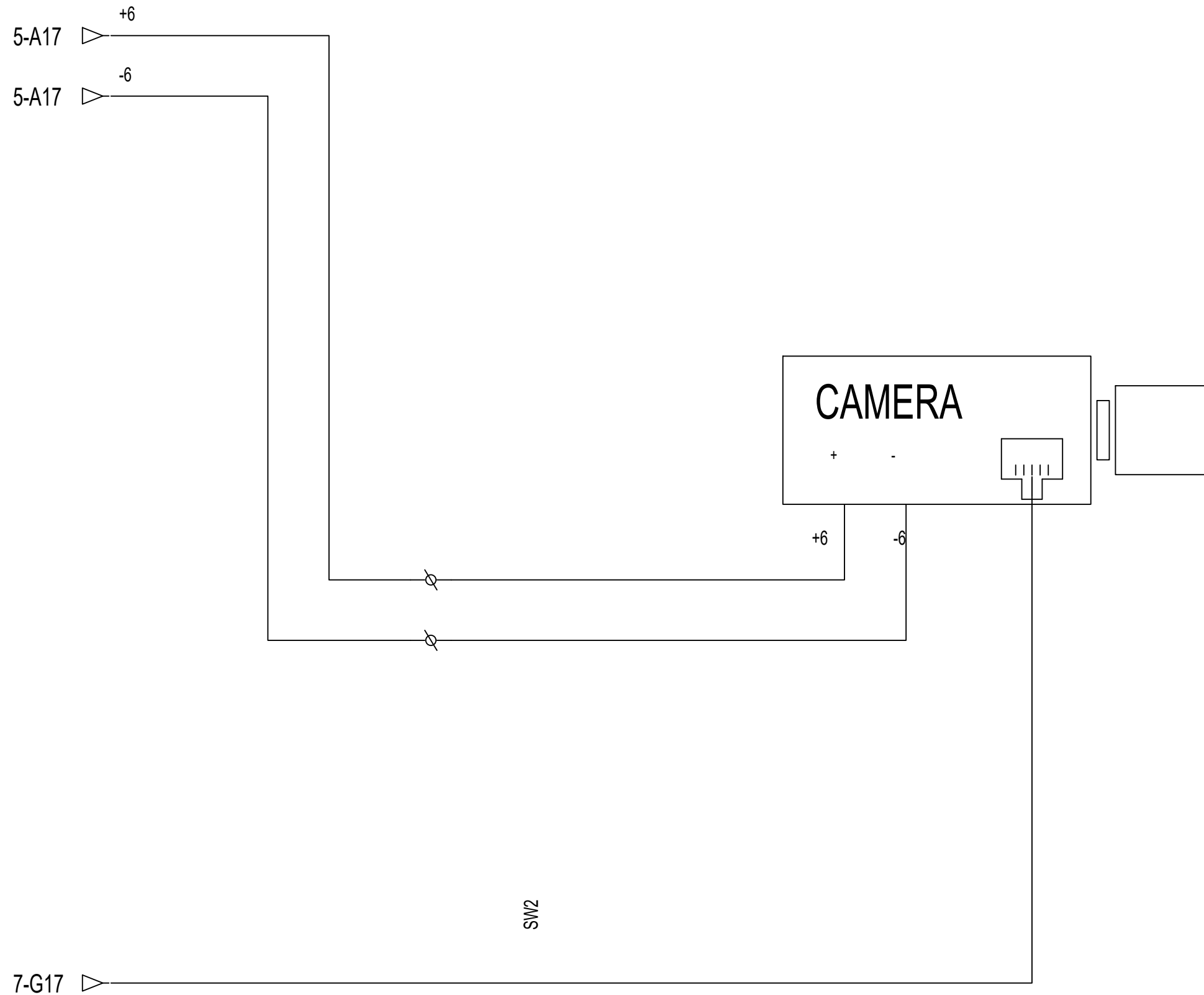

<b>ENGITEC INNOVACIÓ SLP</b> <small>C. Jaume I núm.27 Baixos - Amposta -43870          Tel. 977.70.49.95</small>		<b>FORESTAL CATALANA, S.A.</b> <small>C. del Torrent de l'Olla, 218-220          Gracia - 08012 (Barcelona)</small>	
<b>ENG</b> <b>TEC</b>	<b>Data:</b> 5 de Setembre de 2025	<b>Dibuixat per:</b> Sergi Ramos	<b>Projecte executiu de monitorització de punts de les Basses del Delta de l'Ebre</b> <small>Delta de l'Ebre. Termes implicats en les actuacions de monitoratge: Deltebre - 43580, L'Ampolla - 43895, La Ràpita - 43540, Amposta - 43870, Sant Jaume d'Enveja - 43877 (Tarragona)</small>
<b>Escala</b> ---	<b>ESTACIONES DE BOMBEIG - E32 - CIRCUMVAL·LACIÓ</b> <b>(Substitució per un nou sistema de bombeig) - 5.8 CÀMERA</b>		<b>24017-67.8</b> Substitueix a : -

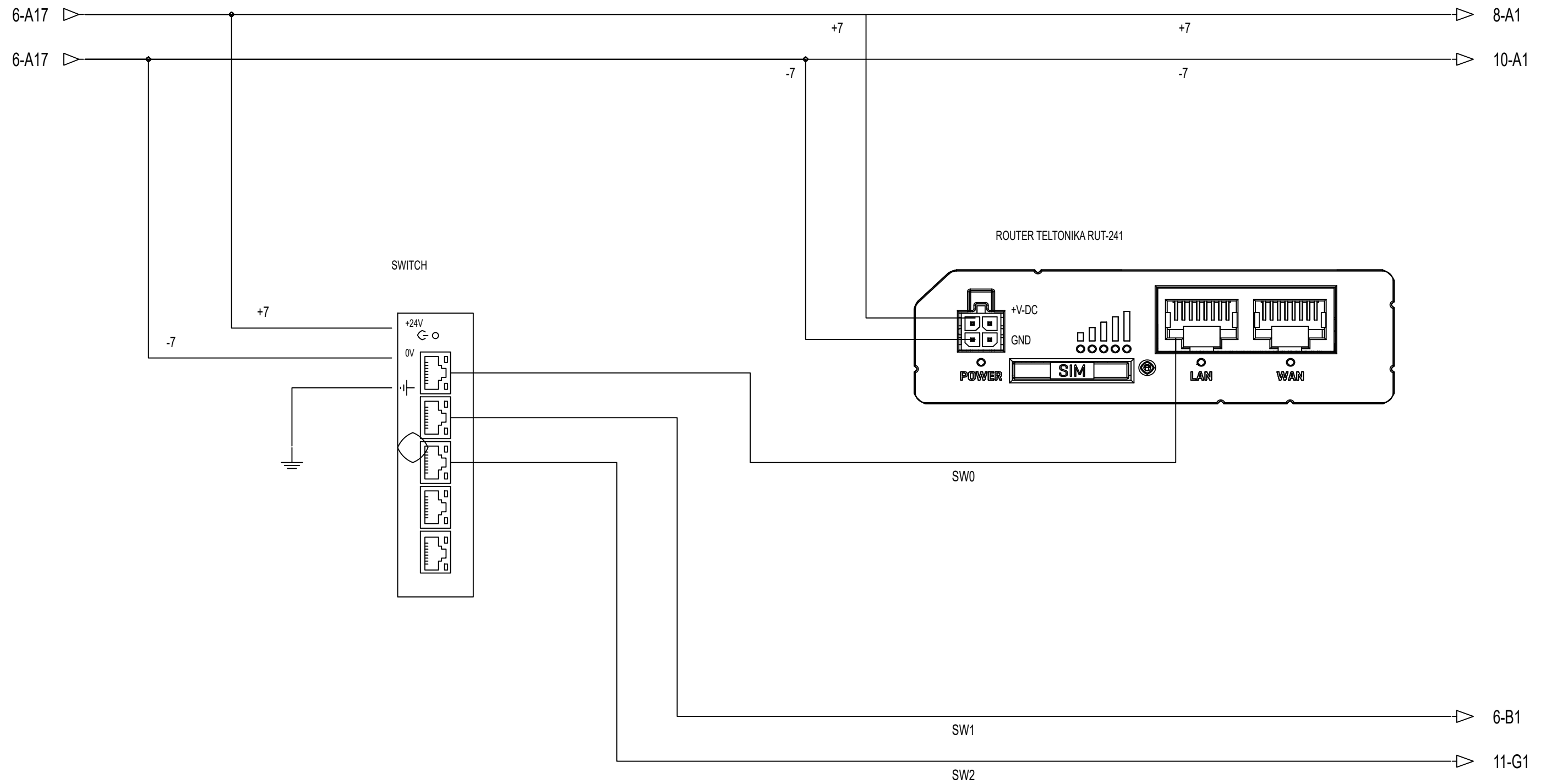

<b>ENGITEC INNOVACIÓ SLP</b> <small>C. Jaume I núm.27 Baixos - Amposta -43870          Tel. 977.70.49.95</small>		<b>FORESTAL CATALANA, S.A.</b> <small>C. del Torrent de l'Olla, 218-220          Gracia - 08012 (Barcelona)</small>	
<b>ENG</b> <b>T E C</b>	<b>Data:</b> 5 de Setembre de 2025	<b>Dibuixat per:</b> Sergi Ramos	<b>Projecte executiu de monitorització de punts de les Basses del Delta de l'Ebre</b> <small>Delta de l'Ebre. Termes implicats en les actuacions de monitoratge: Deltebre - 43580, L'Ampolla - 43895, La Ràpita - 43540, Amposta - 43870, Sant Jaume d'Enveja - 43877 (Tarragona)</small>
<b>Escala</b> ---	<b>ESTACIONES DE BOMBEIG - E32 - CIRCUMVAL·LACIÓ</b> <b>(Substitució per un nou sistema de bombeig) - 5.4 SWITCH + ROUTER</b>		<b>24017-67.9</b> Substitueix a : -

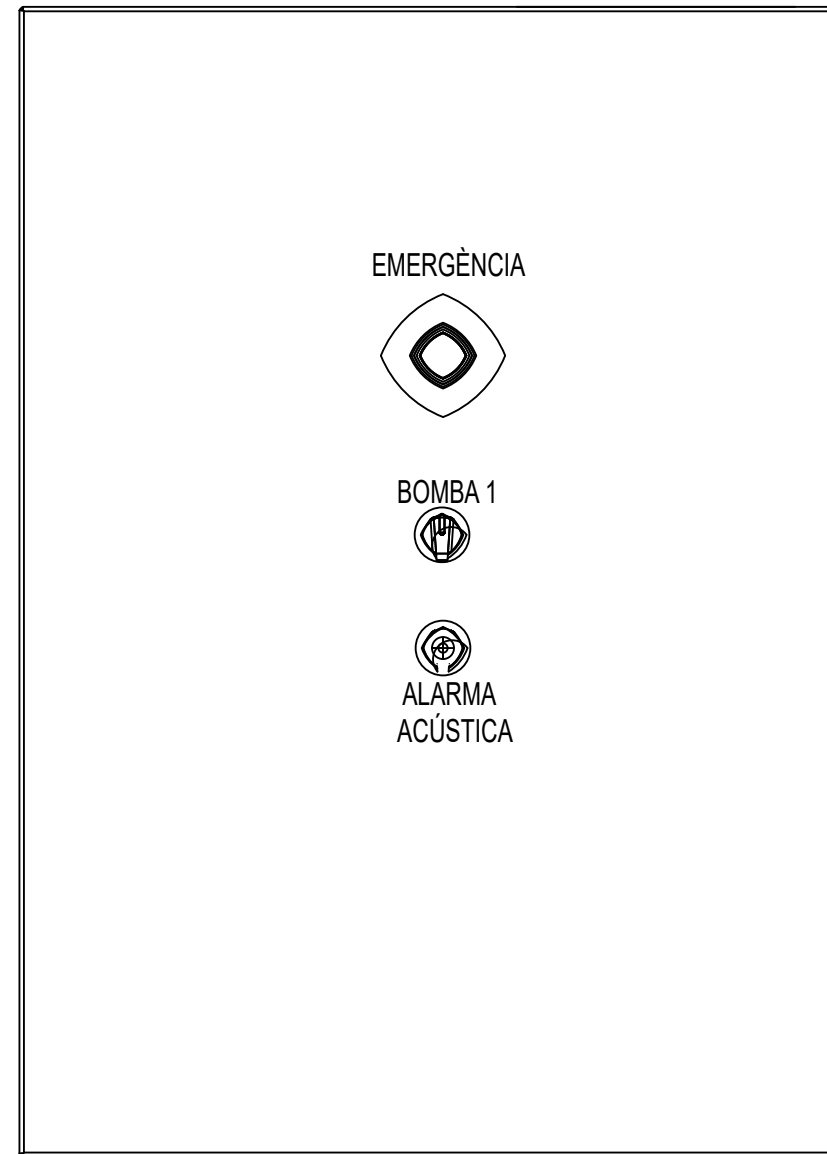
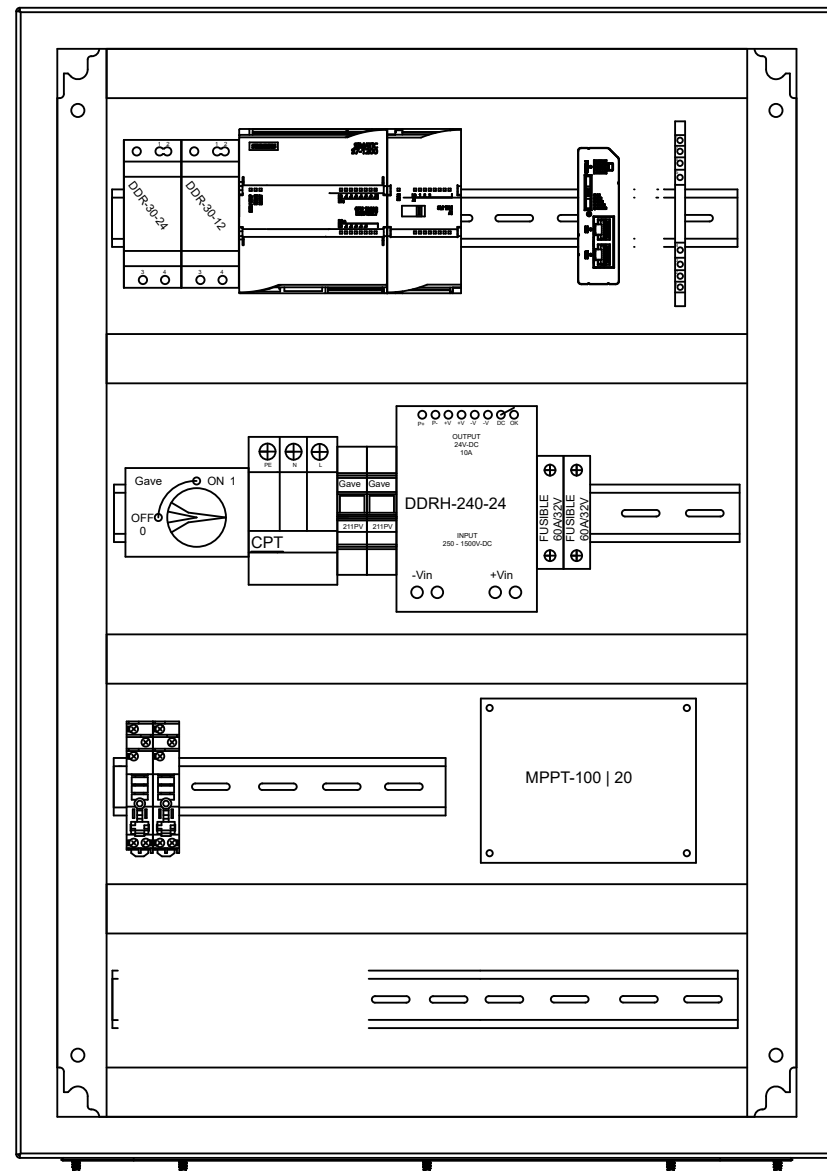

Imatges dels quadres només com a referència, poden mancar elements.

BATERIA 12V

<b>ENGITEC INNOVACIÓ SLP</b> <small>C. Jaume I núm.27 Baixos - Amposta -43870 Tel. 977.70.49.95</small>		<b>FORESTAL CATALANA, S.A.</b> <small>C. del Torrent de l'Olla, 218-220 Gracia - 08012 (Barcelona)</small>	
<b>ENG</b> i <b>TEC</b>	Data:	Dibuixat per:	<b>Projecte executiu de monitorització de punts de les Basses del Delta de l'Ebre</b> <small>Delta de l'Ebre. Termes implicats en les actuacions de monitoratge: Deltebre - 43580, L'Ampolla - 43895, La Ràpita - 43540, Amposta - 43870, Sant Jaume d'Enveja - 43877 (Tarragona)</small>
	22 de Juliol de 2025	Sergi Ramos	
Escala ---	<b>ESTACIONS DE BOMBEIG - F4 - AVELLANES - ARMARI</b>		<b>24017-68.0</b> Substitueix a : -

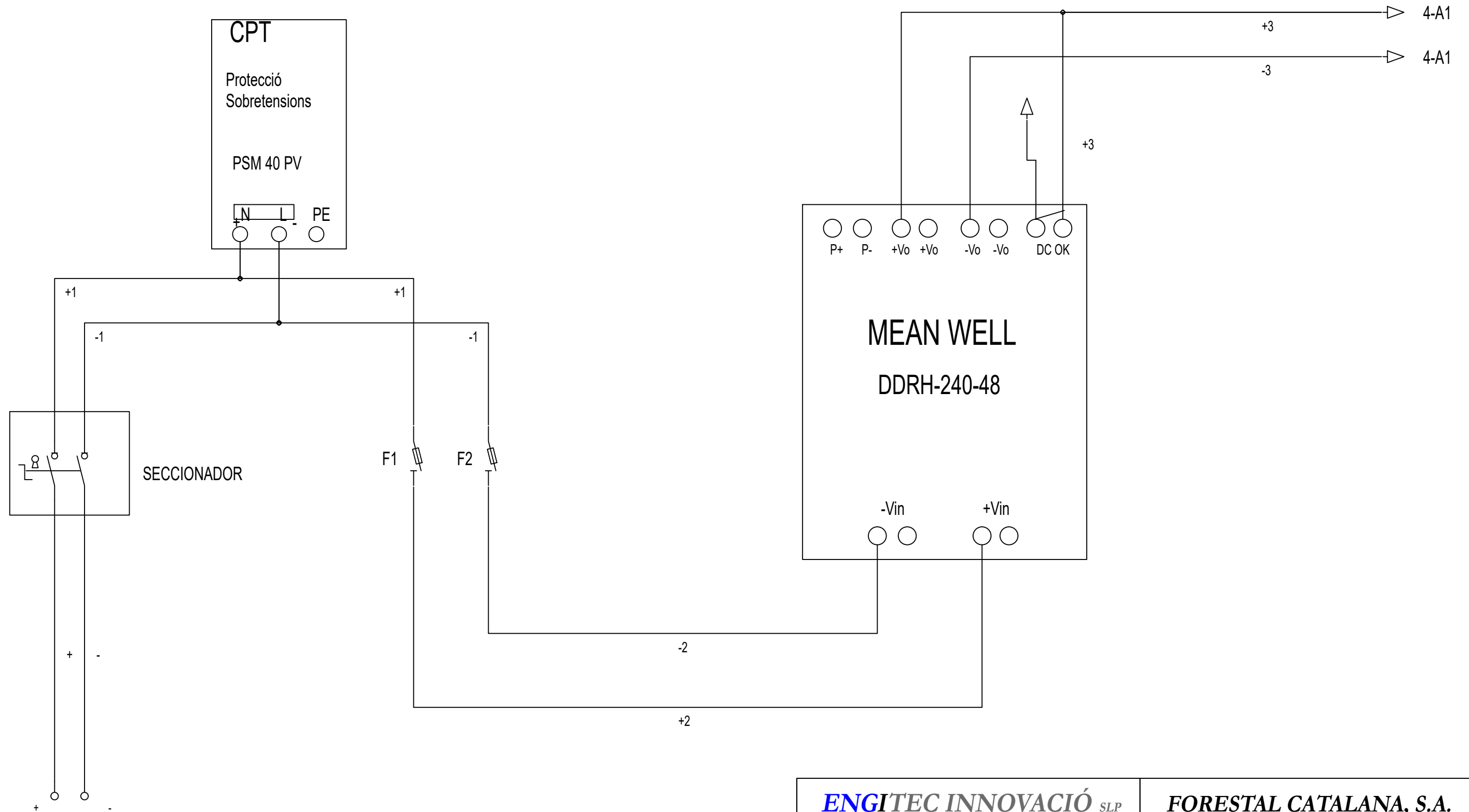

<b>ENGITEC INNOVACIÓ SLP</b> <small>C. Jaume I núm.27 Baixos - Amposta -43870 Tel. 977.70.49.95</small>		<b>FORESTAL CATALANA, S.A.</b> <small>C. del Torrent de l'Olla, 218-220 Gracia - 08012 (Barcelona)</small>	
<b>ENG i TEC</b>	<i>Data:</i>	<i>Dibuixat per:</i>	
	22 de Juliol de 2025	Sergi Ramos	
<i>Escala</i>	ESTACIONS DE BOMBEIG - F4 - AVELLANES - 39. ALM. Camp Solar		<b>24017-68.1</b> <small>Substitueix a : -</small>
---	- 1 Bomba		



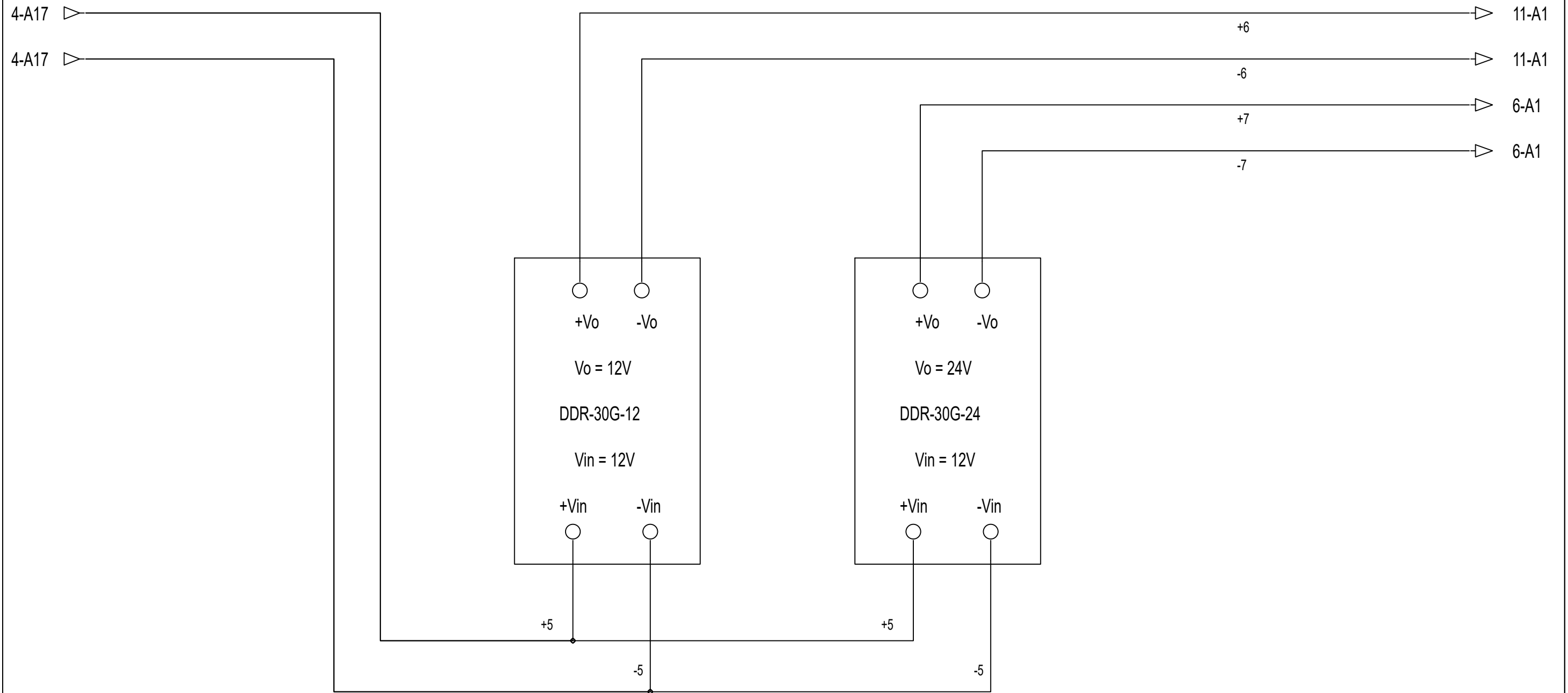

<b>ENGITEC INNOVACIÓ SLP</b> <small>C. Jaume I núm.27 Baixos - Amposta -43870 Tel. 977.70.49.95</small>		<b>FORESTAL CATALANA, S.A.</b> <small>C. del Torrent de l'Olla, 218-220 Gracia - 08012 (Barcelona)</small>	
<b>ENG</b> <b>TEC</b>	<i>Data:</i>	<i>Dibuixat per:</i>	<b>Projecte executiu de monitorització de punts de les Basses del Delta de l'Ebre</b> <small>Delta de l'Ebre. Termes implicats en les actuacions de monitoratge: Deltebre - 43580, L'Ampolla - 43895, La Ràpita - 43540, Amposta - 43870, Sant Jaume d'Enveja - 43877 (Tarragona)</small>
	22 de Juliol de 2025	Sergi Ramos	
<i>Escala</i>	ESTACIONS DE BOMBEIG - F4 - AVELLANES - 39.2 Alimentació 12VDC + 24VDC		<b>24017-68.3</b> <small>Substitueix a : -</small>

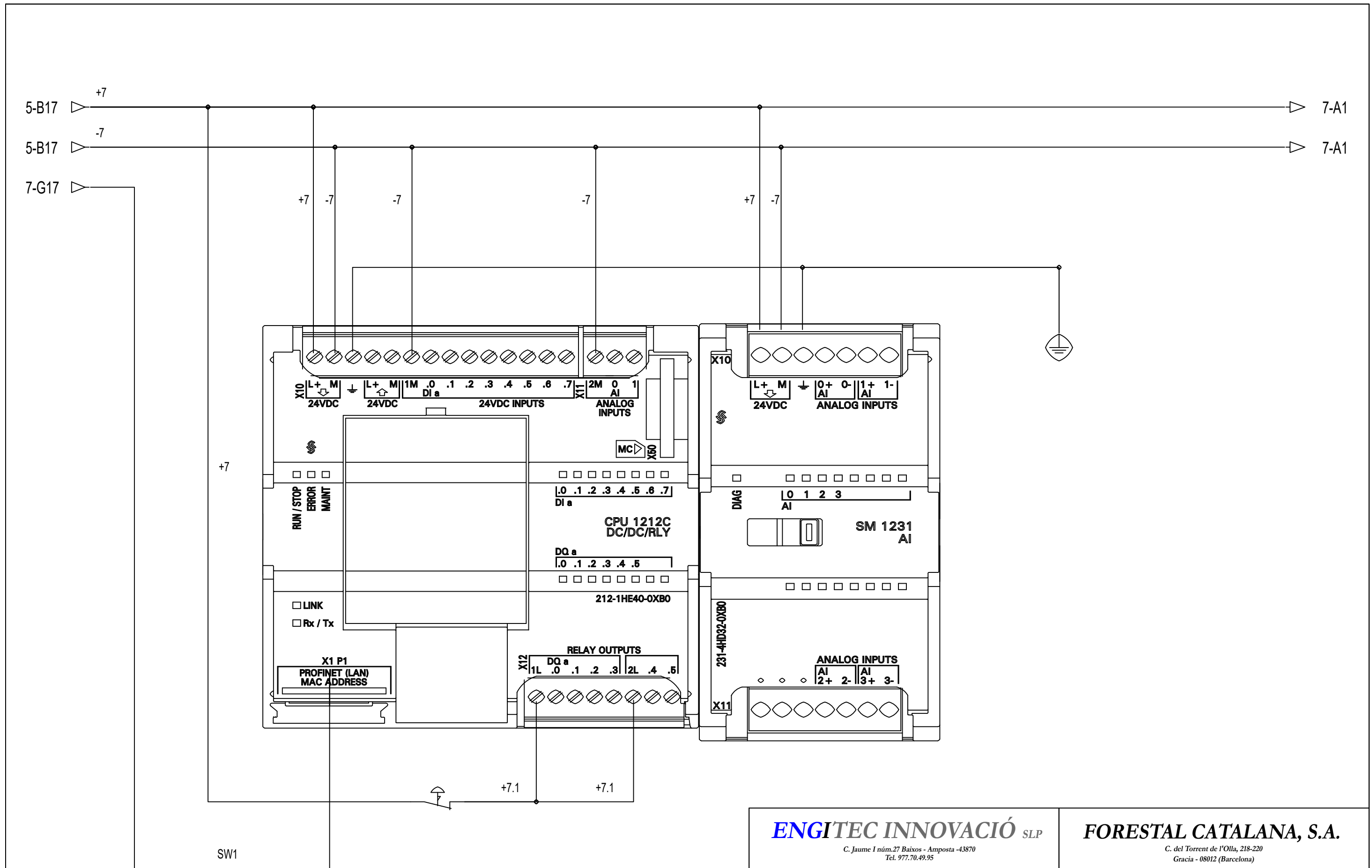

<b>ENGITEC INNOVACIÓ SLP</b> <small>C. Jaume I núm.27 Baixos - Amposta -43870 Tel. 977.70.49.95</small>		<b>FORESTAL CATALANA, S.A.</b> <small>C. del Torrent de l'Olla, 218-220 Gracia - 08012 (Barcelona)</small>	
<b>ENG</b> i <b>TEC</b>	Data:	Dibuixat per:	<b>Projecte executiu de monitorització de punts de les Basses del Delta de l'Ebre</b> <small>Delta de l'Ebre. Termes implicats en les actuacions de monitoratge: Deltebre - 43580, L'Ampolla - 43895, La Ràpita - 43540, Amposta - 43870, Sant Jaume d'Enveja - 43877 (Tarragona)</small>
	3 de Setembre de 2025	Sergi Ramos	
Escala ---	<b>ESTACIONES DE BOMBEIG - F4 - AVELLANES - 39.3 PLC+ SM 1231</b>		<b>24017-68.4</b> Substitueix a : -

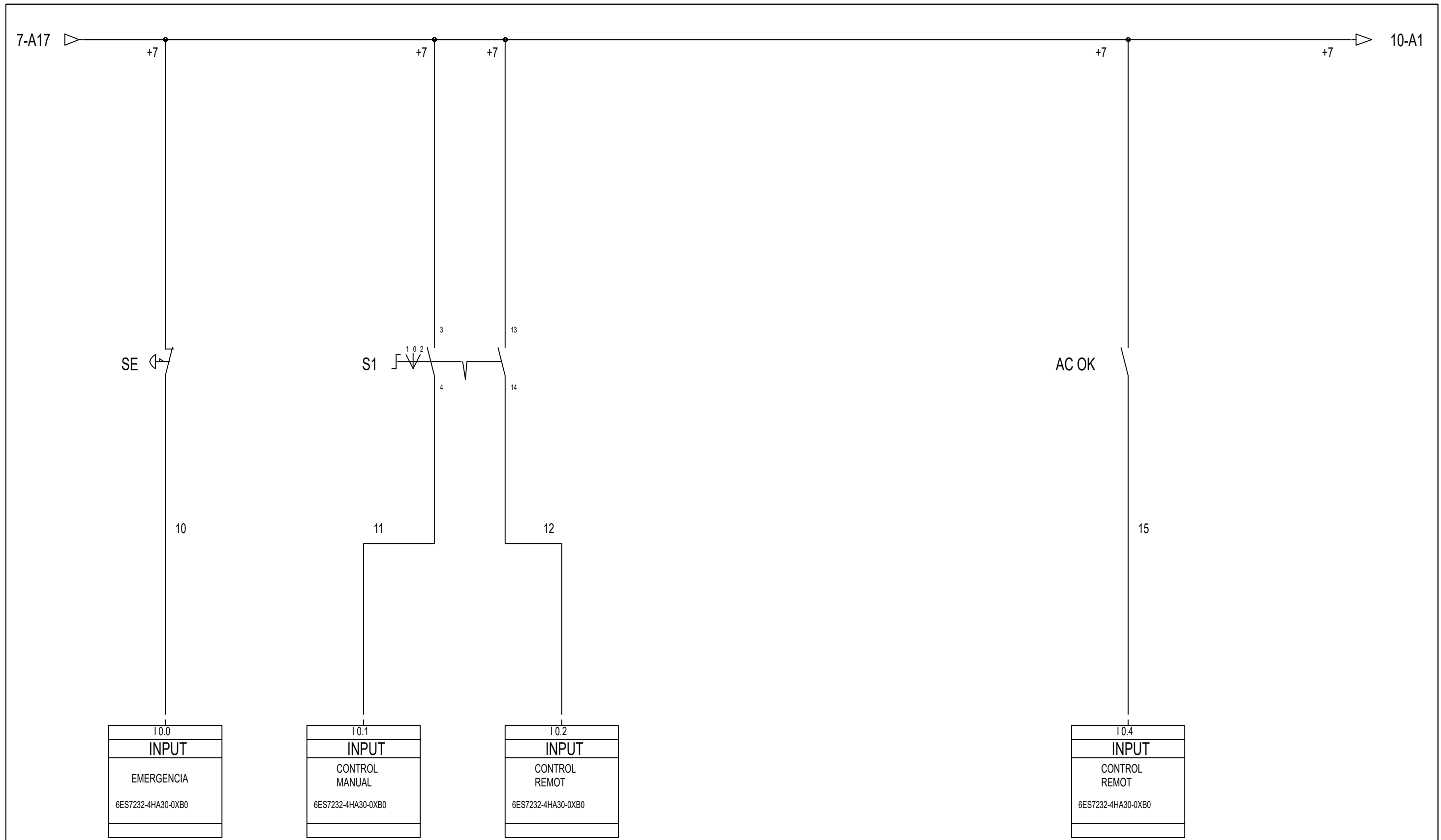

I 0.0
INPUT
EMERGENCIA
6ES7232-4HA30-0XB0

I 0.1
INPUT
CONTROL MANUAL
6ES7232-4HA30-0XB0

I 0.2
INPUT
CONTROL REMOT
6ES7232-4HA30-0XB0

I 0.4
INPUT
CONTROL REMOT
6ES7232-4HA30-0XB0

<b>ENGITEC INNOVACIÓ SLP</b> <small>C. Jaume I núm.27 Baixos - Amposta -43870 Tel. 977.70.49.95</small>		<b>FORESTAL CATALANA, S.A.</b> <small>C. del Torrent de l'Olla, 218-220 Gracia - 08012 (Barcelona)</small>	
<b>ENG</b> i <b>TEC</b>	<b>Data:</b>	<b>Dibuixat per:</b>	<b>Projecte executiu de monitorització de punts de les Basses del Delta de l'Ebre</b> <small>Delta de l'Ebre. Termes implicats en les actuacions de monitoratge: Deltebre - 43580, L'Ampolla - 43895, La Ràpita - 43540, Amposta - 43870, Sant Jaume d'Enveja - 43877 (Tarragona)</small>
	23 de Juliol de 2025	Sergi Ramos	
<b>Escala</b>	ESTACIONS DE BOMBEIG - F4 - AVELLANES - 39.5 Digital Inputs PLC		<b>24017-68.5</b>
---			Substitueix a : -

10-A17 ▷

+7

+7

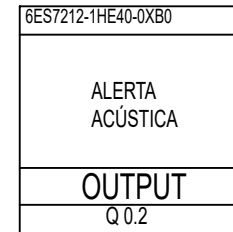
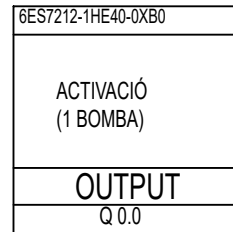

K1

23

23

20

22

K1

A1

A2

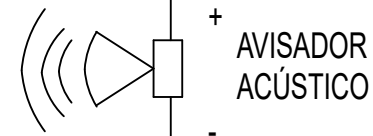

KM1

A1

A2

-7

-7

10-A17 ▷

**ENGITEC INNOVACIÓ SLP**  
 C. Jaume I núm.27 Baixos - Amposta -43870  
 Tel. 977.70.49.95

**FORESTAL CATALANA, S.A.**  
 C. del Torrent de l'Olla, 218-220  
 Gracia - 08012 (Barcelona)

<b>ENG i TEC</b>	Data:	Dibuixat per:	<b>Projecte executiu de monitorització de punts de les Basses del Delta de l'Ebre</b> <small>Delta de l'Ebre. Termes implicats en les actuacions de monitoratge: Deltebre - 43580, L'Ampolla - 43895, La Ràpita - 43540, Amposta - 43870, Sant Jaume d'Enveja - 43877 (Tarragona)</small>
	3 de Setembre de 2025	Sergi Ramos	
Escala	ESTACIONS DE BOMBEIG - F4 - AVELLANES - 39.6 Digital Outputs PLC		<b>24017-68.6</b>
---			Substitueix a : -

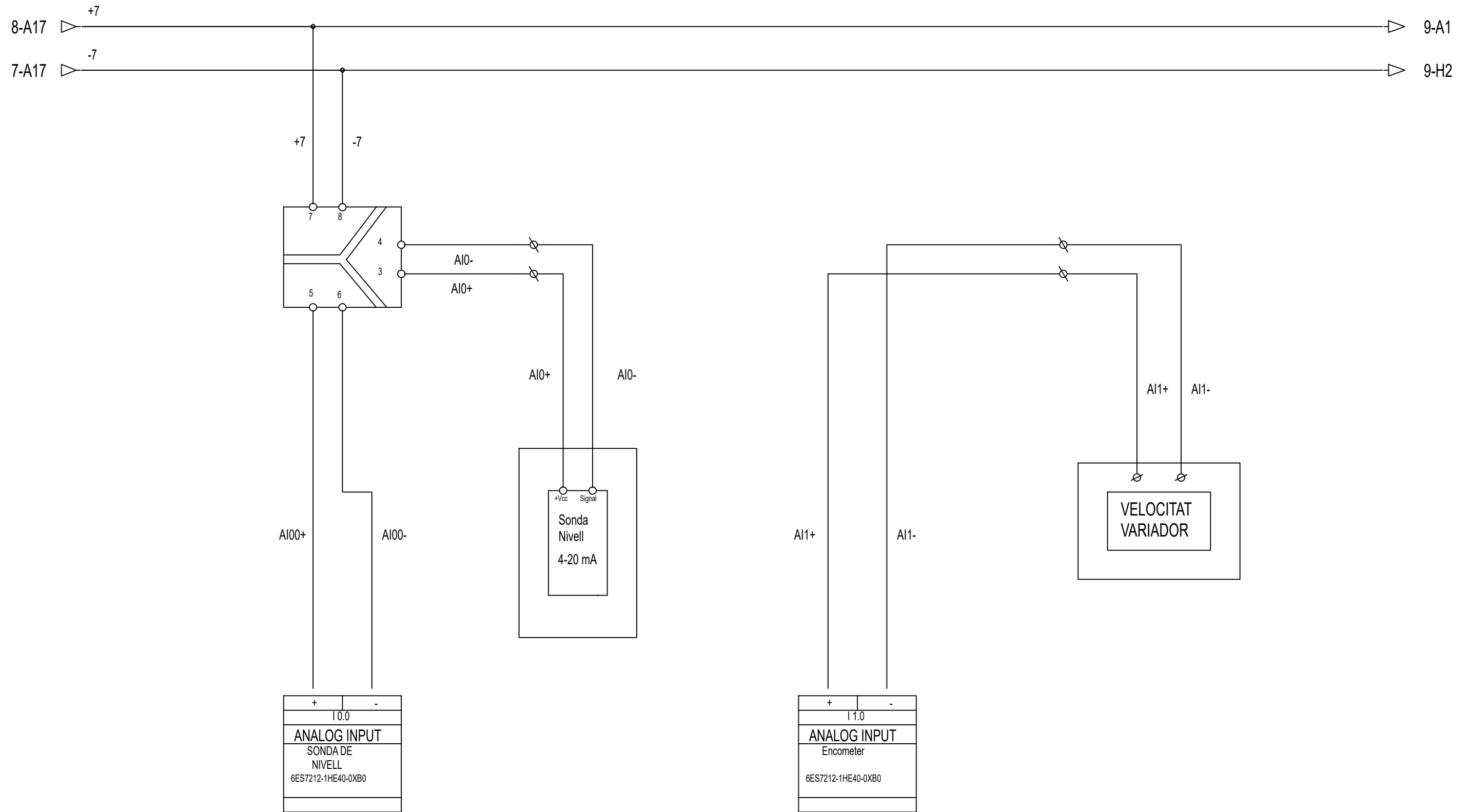

<b>ENGITEC INNOVACIÓ SLP</b> <small>C. Jaume I núm.27 Baixos - Amposta -43870 Tel. 977.70.49.95</small>		<b>FORESTAL CATALANA, S.A.</b> <small>C. del Torrent de l'Olla, 218-220 Gracia - 08012 (Barcelona)</small>	
<b>ENG</b> <b>TEC</b>	<b>Data:</b> 3 de Setembre de 2025	<b>Dibuixat per:</b> Sergi Ramos	<b>Projecte executiu de monitorització de punts de les Basses del Delta de l'Ebre</b> <small>Delta de l'Ebre. Termes implicats en les actuacions de monitoratge: Deltebre - 43580, L'Ampolla - 43895, La Ràpita - 43540, Amposta - 43870, Sant Jaume d'Enveja - 43877 (Tarragona)</small>
	<b>ESTACIONS DE BOMBEIG - F4 - AVELLANES - 39.7 Analog Inputs PLC</b>		

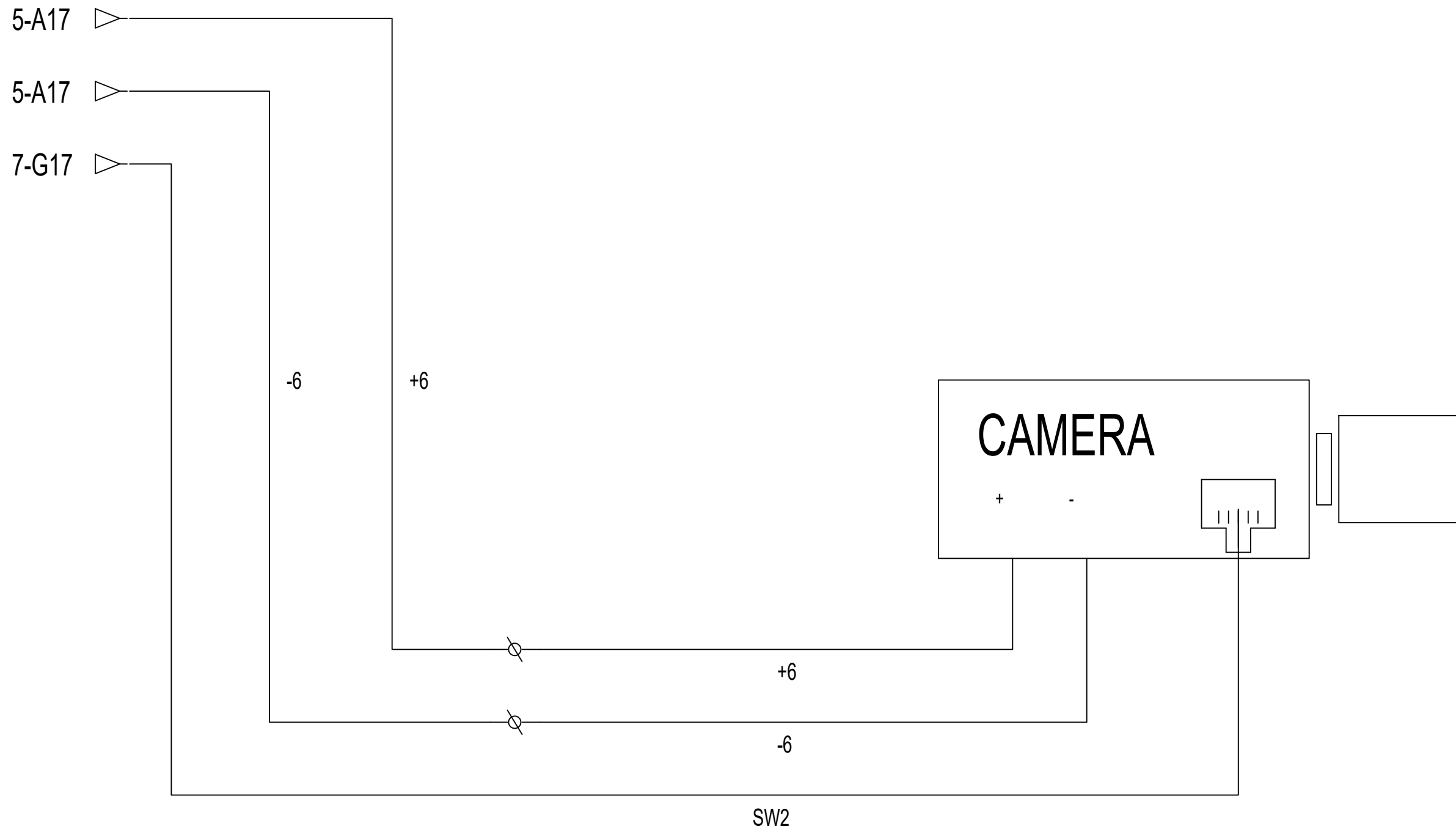

<b>ENGITEC INNOVACIÓ SLP</b> <small>C. Jaume I núm.27 Baixos - Amposta -43870          Tel. 977.70.49.95</small>		<b>FORESTAL CATALANA, S.A.</b> <small>C. del Torrent de l'Olla, 218-220          Gracia - 08012 (Barcelona)</small>	
<b>ENG</b> <b>TEC</b>	<b>Data:</b> 23 de Juliol de 2025	<b>Dibuixat per:</b> Sergi Ramos	<b>Projecte executiu de monitorització de punts de les Basses del Delta de l'Ebre</b> <small>Delta de l'Ebre. Termes implicats en les actuacions de monitoratge: Deltebre - 43580, L'Ampolla - 43895, La Ràpita - 43540, Amposta - 43870, Sant Jaume d'Enveja - 43877 (Tarragona)</small>
<b>Escala</b> ---	<b>ESTACIONS DE BOMBEIG - F4 - AVELLANES - 39.8 CÀMERA</b>		<b>24017-68.8</b> Substitueix a : -

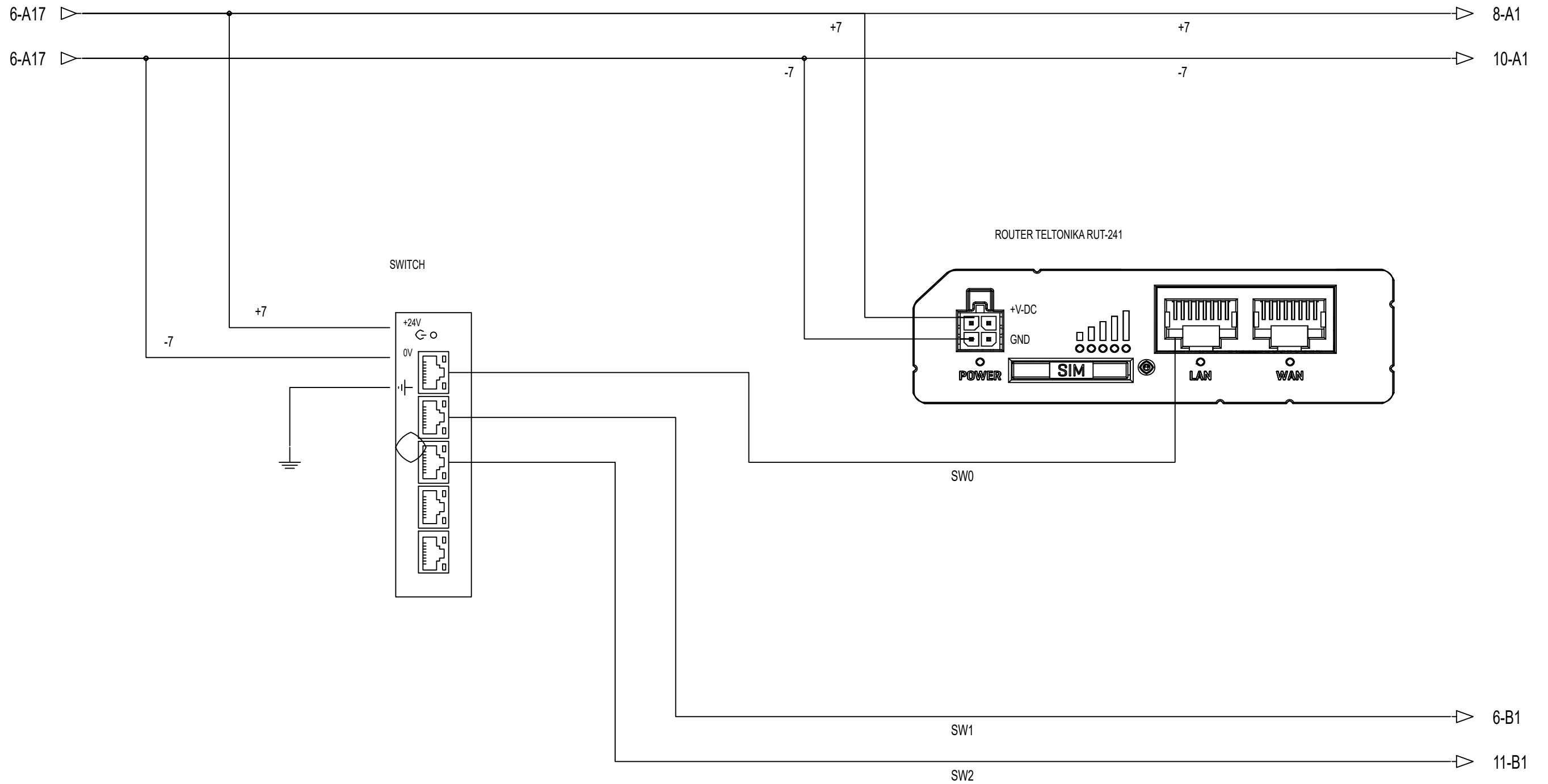

<b>ENGITEC INNOVACIÓ SLP</b> <small>C. Jaume I núm.27 Baixos - Amposta -43870          Tel. 977.70.49.95</small>		<b>FORESTAL CATALANA, S.A.</b> <small>C. del Torrent de l'Olla, 218-220          Gracia - 08012 (Barcelona)</small>	
<b>ENG</b> <i>i</i> <b>TEC</b>	<b>Data:</b> 31 de Juliol de 2025	<b>Dibuixat per:</b> Sergi Ramos	<b>Projecte executiu de monitorització de punts de les Basses del Delta de l'Ebre</b> <small>Delta de l'Ebre. Termes implicats en les actuacions de monitoratge: Deltebre - 43580, L'Ampolla - 43895, La Ràpita - 43540, Amposta - 43870, Sant Jaume d'Enveja - 43877 (Tarragona)</small>
<b>Escala</b> ---	<b>ESTACIONES DE BOMBEIG - F4 - AVELLANES - 39.4 SWITCH + ROUTER</b>		<b>24017-68.9</b> Substitueix a : -

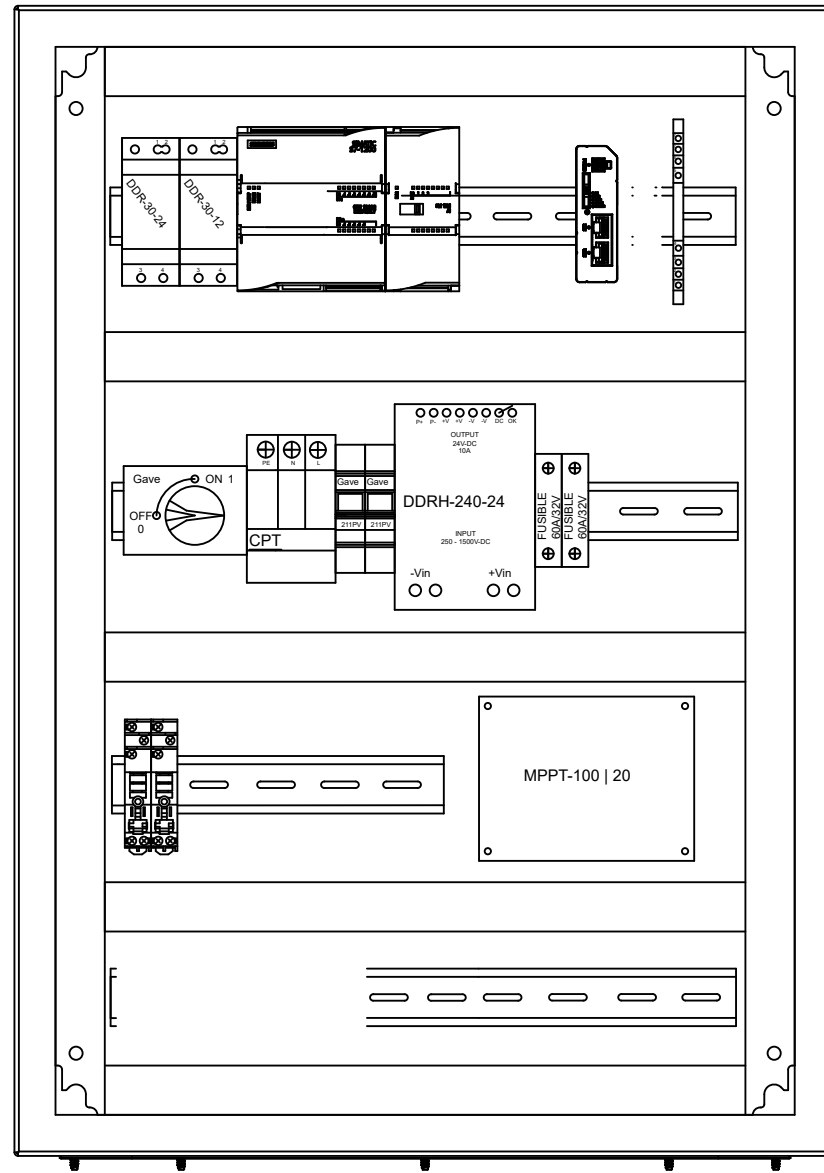

Imatges dels quadres només com a referència, poden manca elements.

BATERIA 12V

<b>ENGITEC INNOVACIÓ SLP</b> <small>C. Jaume I núm.27 Baixos - Amposta -43870 Tel. 977.70.49.95</small>		<b>FORESTAL CATALANA, S.A.</b> <small>C. del Torrent de l'Olla, 218-220 Gracia - 08012 (Barcelona)</small>	
<b>ENG</b> i <b>TEC</b>	Data:	Dibuixat per:	
	23 de Juliol de 2025	Sergi Ramos	
Escala ---	ESTACIONES DE BOMBEIG - S1 - CASA DE FUSTA - ARMARI		24017-69.0 Substitueix a : -

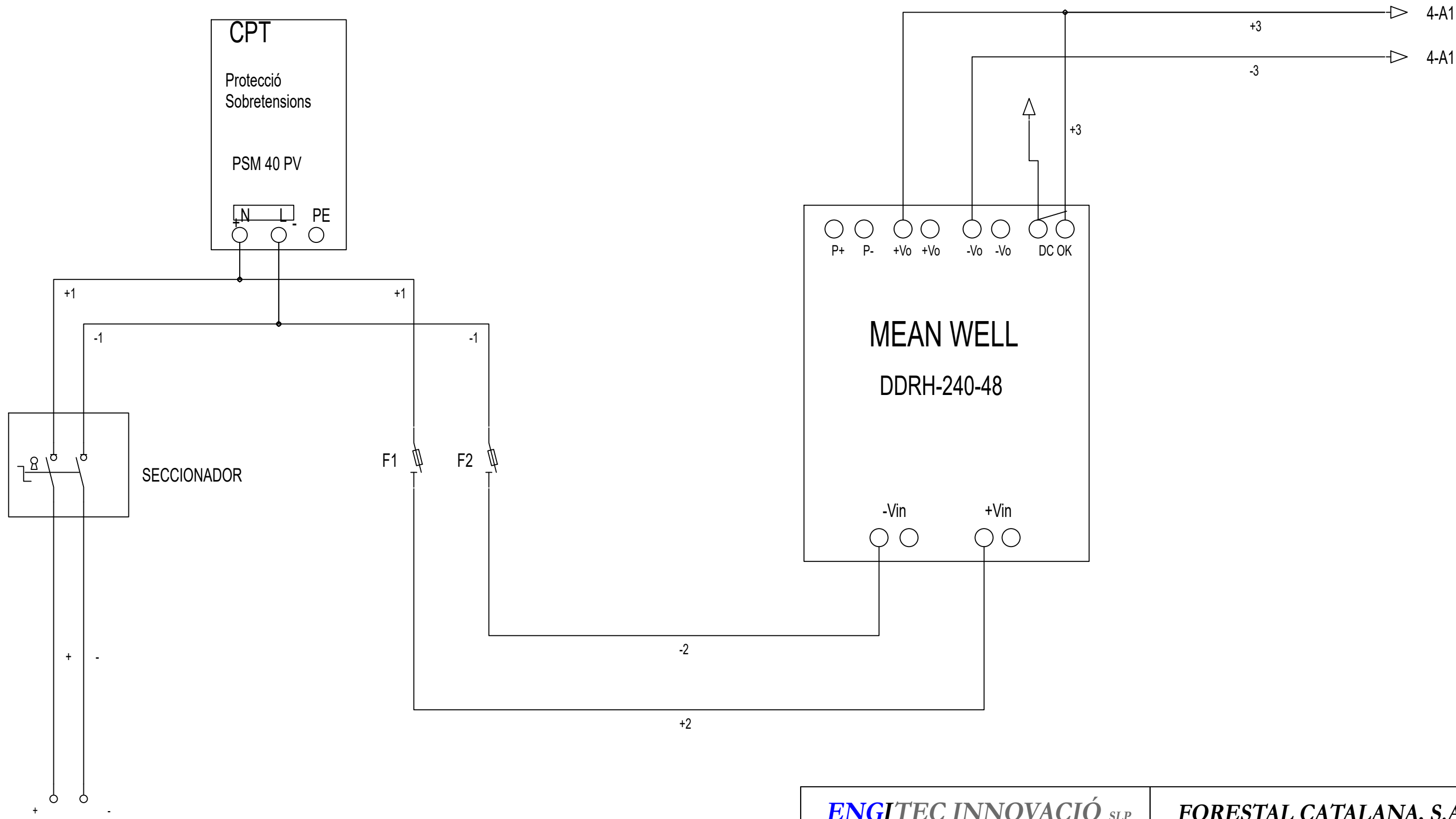

<b>ENGITEC INNOVACIÓ SLP</b> <small>C. Jaume I núm.27 Baixos - Amposta -43870 Tel. 977.70.49.95</small>		<b>FORESTAL CATALANA, S.A.</b> <small>C. del Torrent de l'Olla, 218-220 Gracia - 08012 (Barcelona)</small>	
<b>ENG</b> <b>TEC</b>	<i>Data:</i>	<i>Dibuixat per:</i>	<b>Projecte executiu de monitorització de punts de les Basses del Delta de l'Ebre</b> <small>Delta de l'Ebre. Termes implicats en les actuacions de monitoratge: Deltebre - 43580, L'Ampolla - 43895, La Ràpita - 43540, Amposta - 43870, Sant Jaume d'Enveja - 43877 (Tarragona)</small>
	23 de Juliol de 2025	Sergi Ramos	
<i>Escala</i>	ESTACIONS DE BOMBEIG - S1 - CASA DE FUSTA - 6. ALM. Camp Solar - 2 Bomba		<b>24017-69.1</b> <small>Substitueix a : -</small>

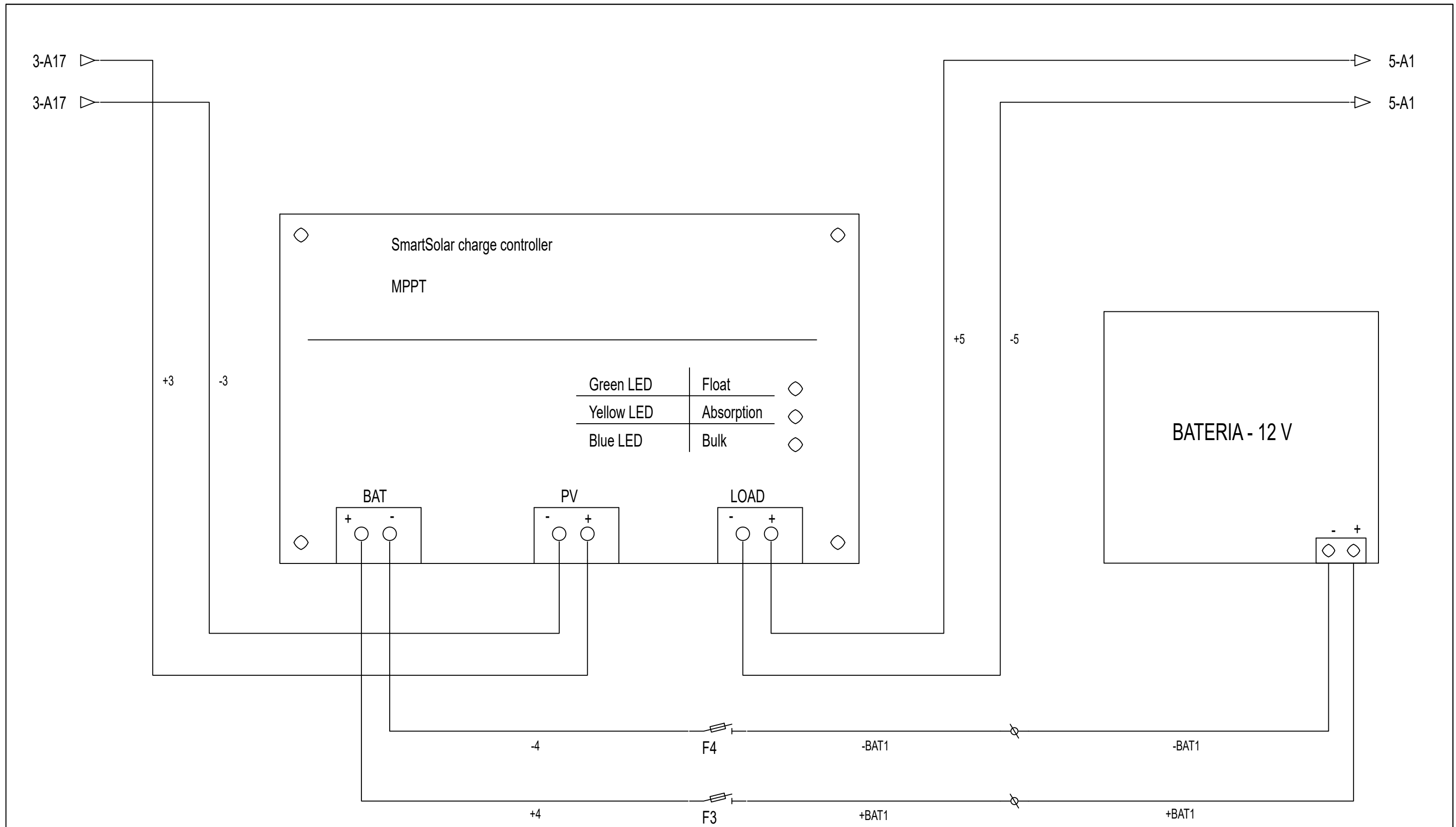

<b>ENGITEC INNOVACIÓ SLP</b> <small>C. Jaume I núm.27 Baixos - Amposta -43870 Tel. 977.70.49.95</small>		<b>FORESTAL CATALANA, S.A.</b> <small>C. del Torrent de l'Olla, 218-220 Gracia - 08012 (Barcelona)</small>	
<b>ENG</b> i <b>TEC</b>	<b>Data:</b> 23 de Juliol de 2025	<b>Dibuixat per:</b> Sergi Ramos	<b>Projecte executiu de monitorització de punts de les Basses del Delta de l'Ebre</b> <small>Delta de l'Ebre. Termes implicats en les actuacions de monitoratge: Deltebre - 43580, L'Ampolla - 43895, La Ràpita - 43540, Amposta - 43870, Sant Jaume d'Enveja - 43877 (Tarragona)</small>
<b>Escala</b> ---	<b>ESTACIONS DE BOMBEIG - S1 - CASA DE FUSTA - 6.1 Regulador MPPT</b>		<b>24017-69.2</b> Substitueix a : -

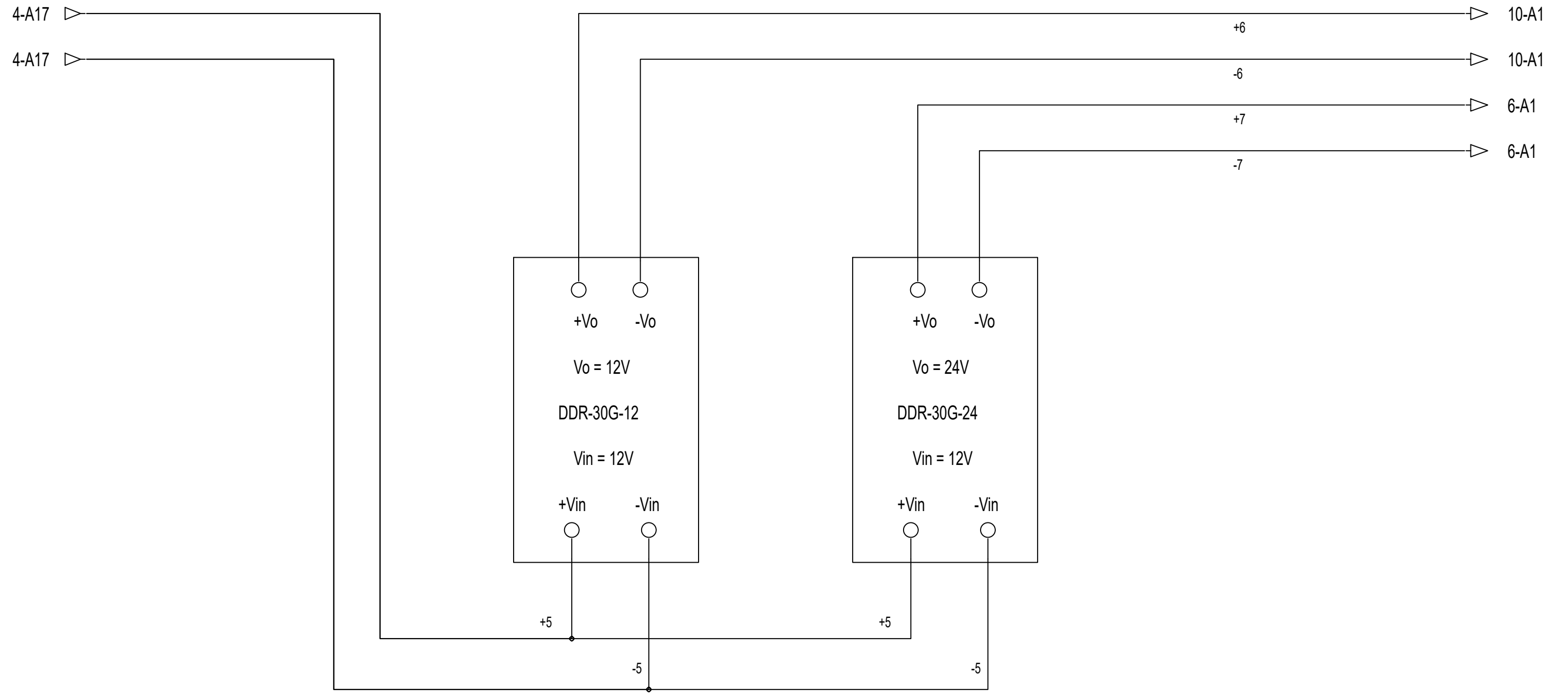

<b>ENGITEC INNOVACIÓ SLP</b> <small>C. Jaume I núm.27 Baixos - Amposta -43870 Tel. 977.70.49.95</small>		<b>FORESTAL CATALANA, S.A.</b> <small>C. del Torrent de l'Olla, 218-220 Gracia - 08012 (Barcelona)</small>	
<b>ENG</b> i <b>TEC</b>	<i>Data:</i>	<i>Dibuixat per:</i>	
	23 de Juliol de 2025	Sergi Ramos	
<i>Escala</i>	ESTACIONS DE BOMBEIG - S1 - CASA DE FUSTA - 6.2 Alimentació 12VDC + 24VDC		<b>24017-69.3</b> <small>Substitueix a : -</small>

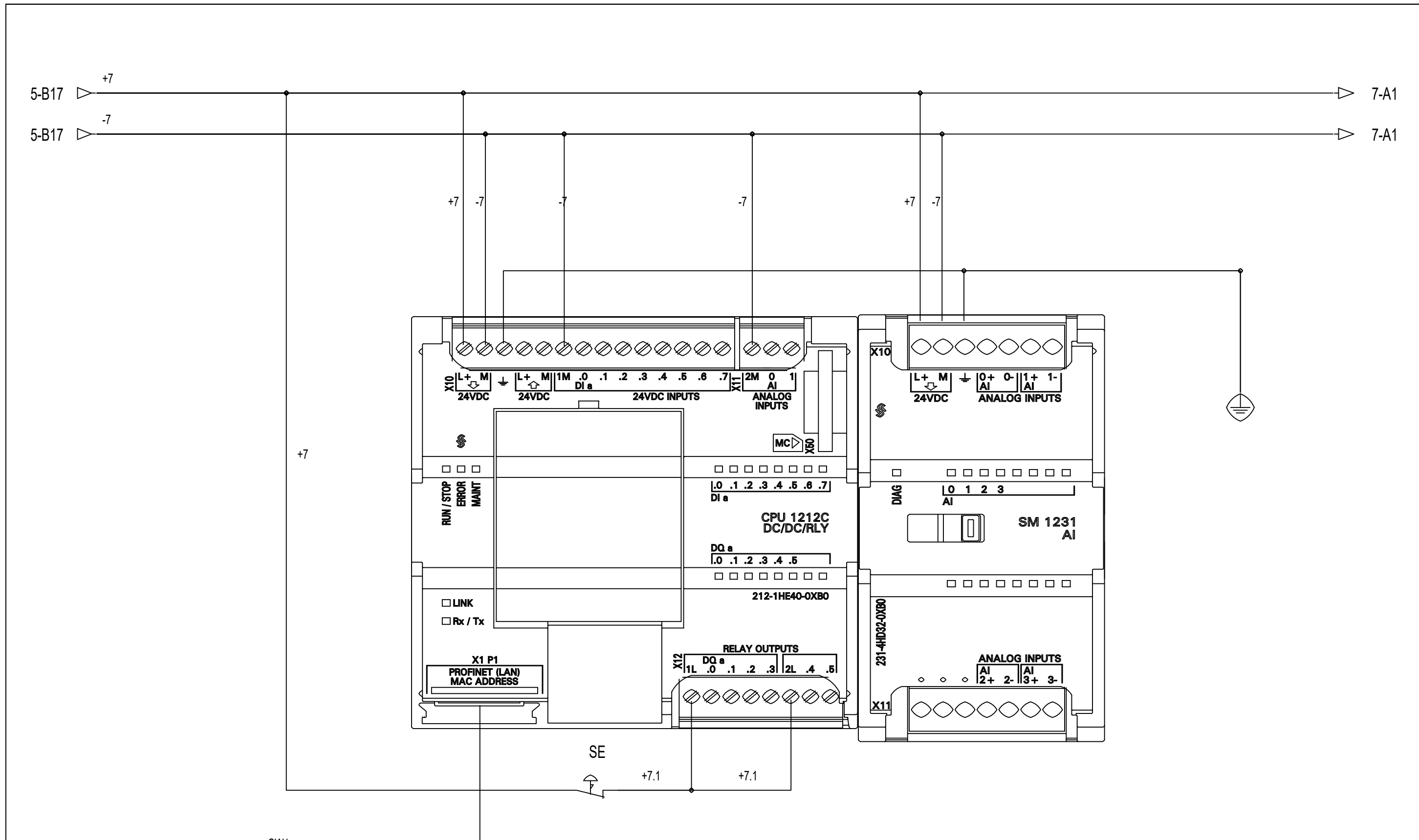

<b>ENGITEC INNOVACIÓ SLP</b> <small>C. Jaume I núm.27 Baixos - Amposta -43870 Tel. 977.70.49.95</small>		<b>FORESTAL CATALANA, S.A.</b> <small>C. del Torrent de l'Olla, 218-220 Gracia - 08012 (Barcelona)</small>	
<b>ENG</b> i <b>TEC</b>	<b>Data:</b> 5 de Setembre de 2025	<b>Dibuixat per:</b> Sergi Ramos	<b>Projecte executiu de monitorització de punts de les Basses del Delta de l'Ebre</b> <small>Delta de l'Ebre. Termes implicats en les actuacions de monitoratge: Deltebre - 43580, L'Ampolla - 43895, La Ràpita - 43540, Amposta - 43870, Sant Jaume d'Enveja - 43877 (Tarragona)</small>
<b>Escala</b> ---	<b>ESTACIONES DE BOMBEIG - S1 - CASA DE FUSTA - 6.3 PLC+ SM 1231</b>		<b>24017-69.4</b> Substueix a : -

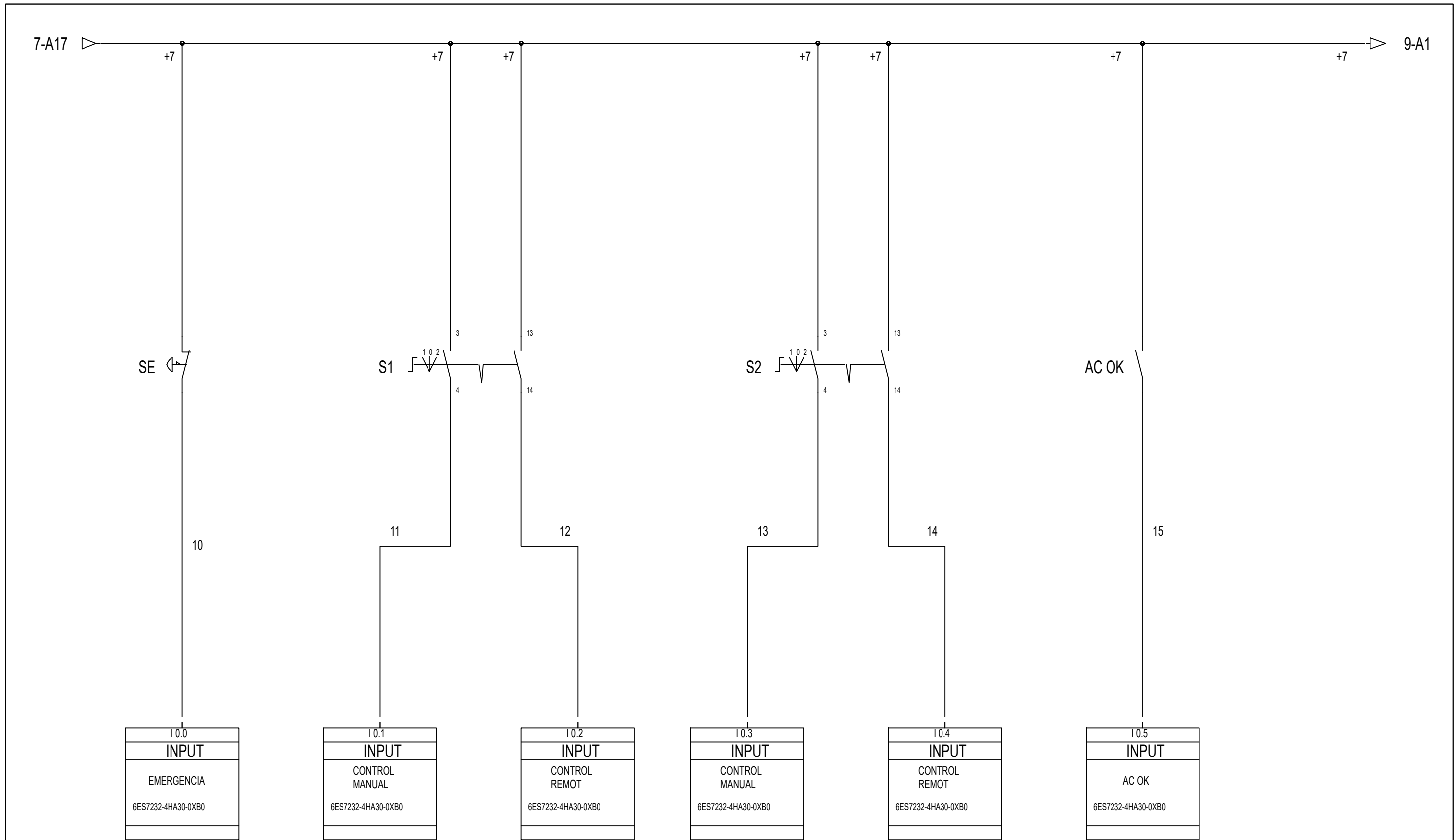

<b>ENGITEC INNOVACIÓ SLP</b> <small>C. Jaume I núm.27 Baixos - Amposta -43870 Tel. 977.70.49.95</small>		<b>FORESTAL CATALANA, S.A.</b> <small>C. del Torrent de l'Olla, 218-220 Gracia - 08012 (Barcelona)</small>	
<b>ENG</b> <b>TEC</b>	<b>Data:</b> 23 de Juliol de 2025	<b>Dibuixat per:</b> Sergi Ramos	<b>Projecte executiu de monitorització de punts de les Basses del Delta de l'Ebre</b> <small>Delta de l'Ebre. Termes implicats en les actuacions de monitoratge: Deltebre - 43580, L'Ampolla - 43895, La Ràpita - 43540, Amposta - 43870, Sant Jaume d'Enveja - 43877 (Tarragona)</small>
<b>Escala</b> ---	<b>ESTACIONS DE BOMBEIG - S1 - CASA DE FUSTA - 6.5 Digital Inputs PLC</b>		<b>24017-69.5</b> Substitueix a : -

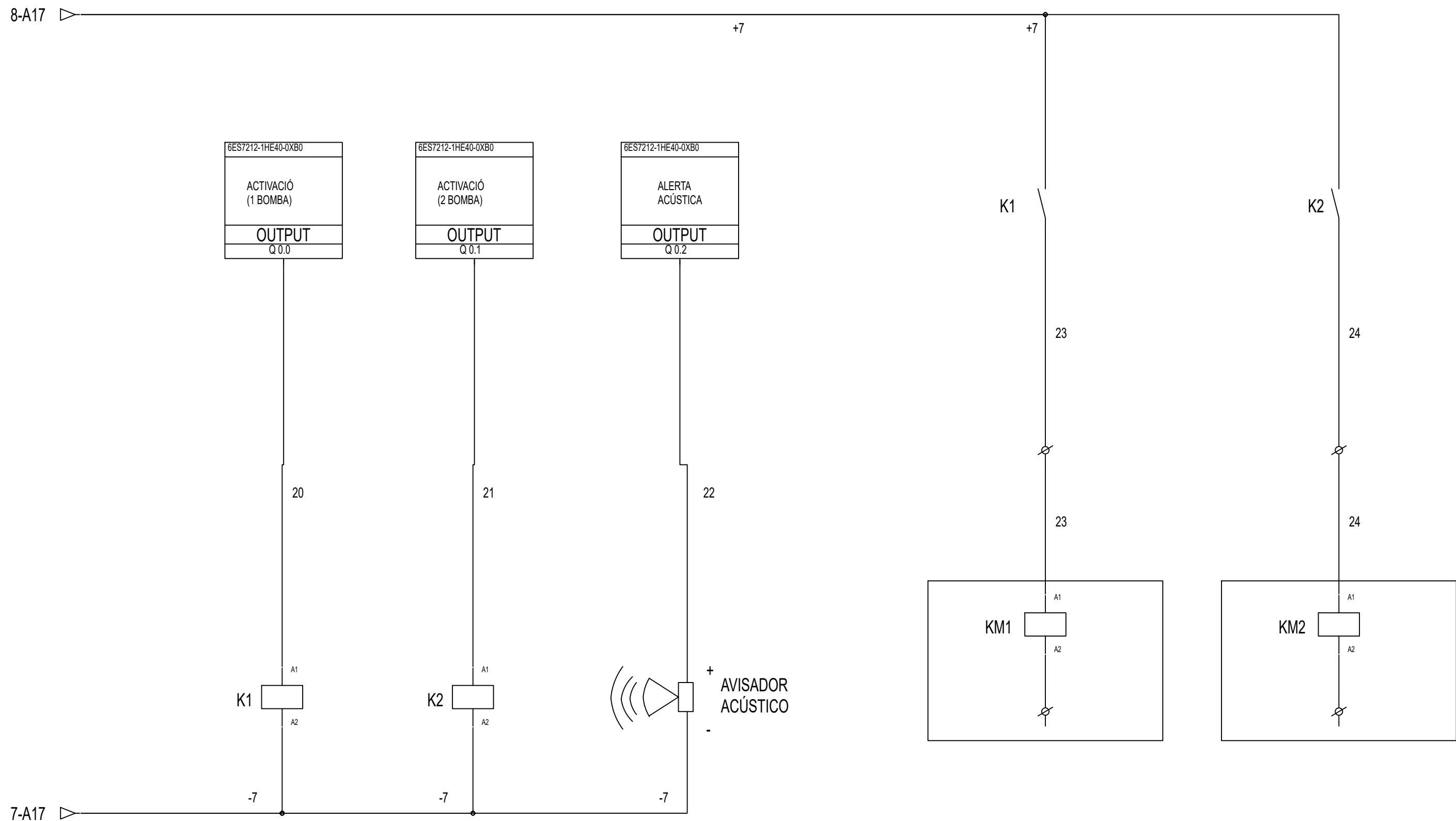

<b>ENGITEC INNOVACIÓ SLP</b> <small>C. Jaume I núm.27 Baixos - Amposta -43870          Tel. 977.70.49.95</small>		<b>FORESTAL CATALANA, S.A.</b> <small>C. del Torrent de l'Olla, 218-220          Gracia - 08012 (Barcelona)</small>	
<b>ENG</b> <i>i</i> <b>TEC</b>	<i>Data:</i>	<i>Dibuixat per:</i>	
	23 de Juliol de 2025	Sergi Ramos	
<i>Escala</i>	ESTACIONES DE BOMBEIG - S1 - CASA DE FUSTA - 6.6 Digital Outputs PLC		24017-69.6
---			Substitueix a : -

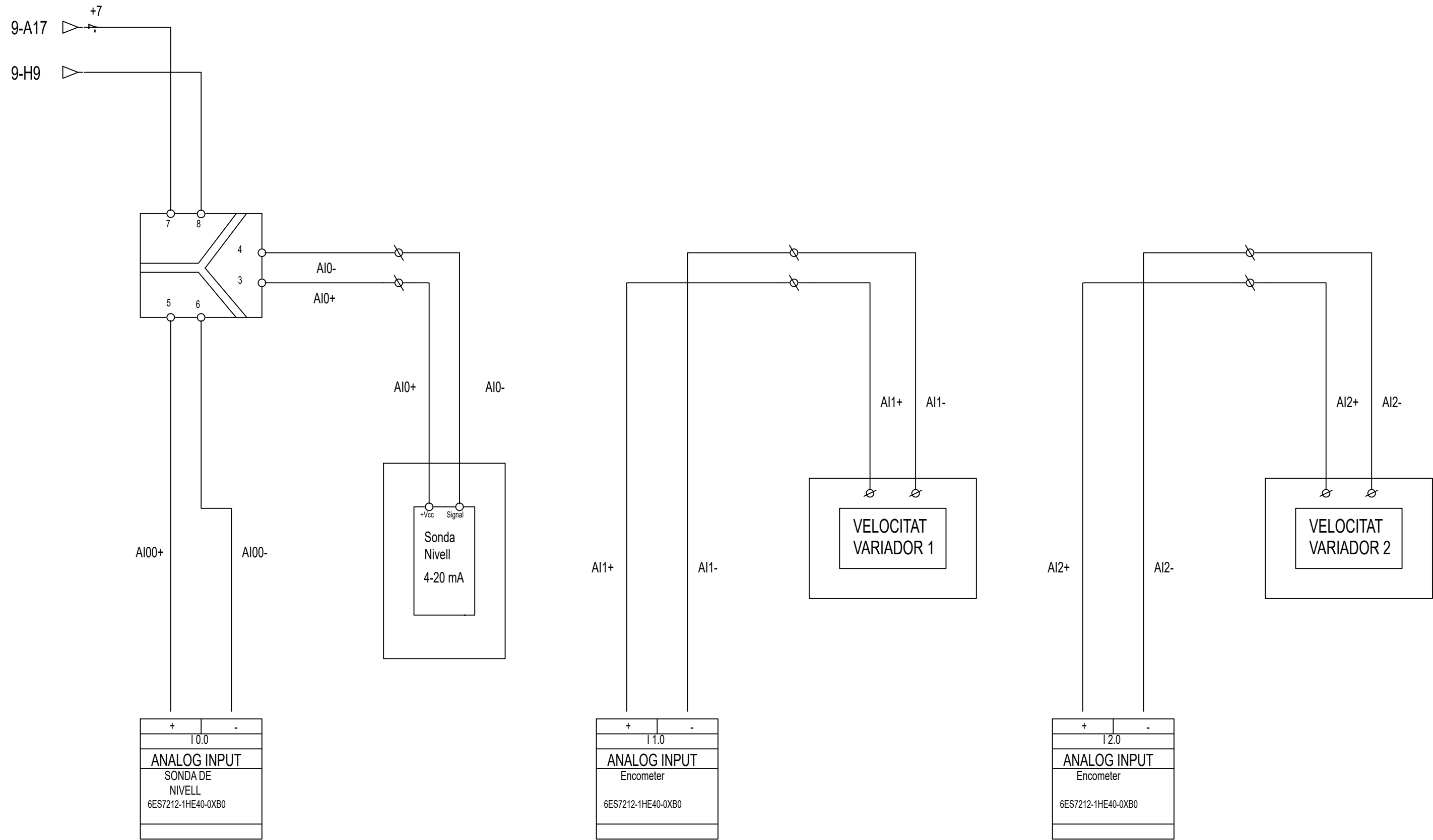

+	-
10.0	
ANALOG INPUT	
SONDA DE NIVELL	
6ES7212-1HE40-0XB0	

+	-
11.0	
ANALOG INPUT	
Encometer	
6ES7212-1HE40-0XB0	

+	-
12.0	
ANALOG INPUT	
Encometer	
6ES7212-1HE40-0XB0	

<b>ENGITEC INNOVACIÓ SLP</b> <small>C. Jaume I núm.27 Baixos - Amposta -43870 Tel. 977.70.49.95</small>		<b>FORESTAL CATALANA, S.A.</b> <small>C. del Torrent de l'Olla, 218-220 Gracia - 08012 (Barcelona)</small>	
<b>ENG</b> <b>TEC</b>	<b>Data:</b> 5 de Setembre de 2025	<b>Dibuixat per:</b> Sergi Ramos	<b>Projecte executiu de monitorització de punts de les Basses del Delta de l'Ebre</b> <small>Delta de l'Ebre. Termes implicats en les actuacions de monitoratge: Deltebre - 43580, L'Ampolla - 43895, La Ràpita - 43540, Amposta - 43870, Sant Jaume d'Enveja - 43877 (Tarragona)</small>
<b>Escala</b> ---	<b>ESTACIONS DE BOMBEIG - S1 - CASA DE FUSTA - 6.8 ANALOG INPUTS</b>		<b>24017-69.9</b> Substitueix a : -

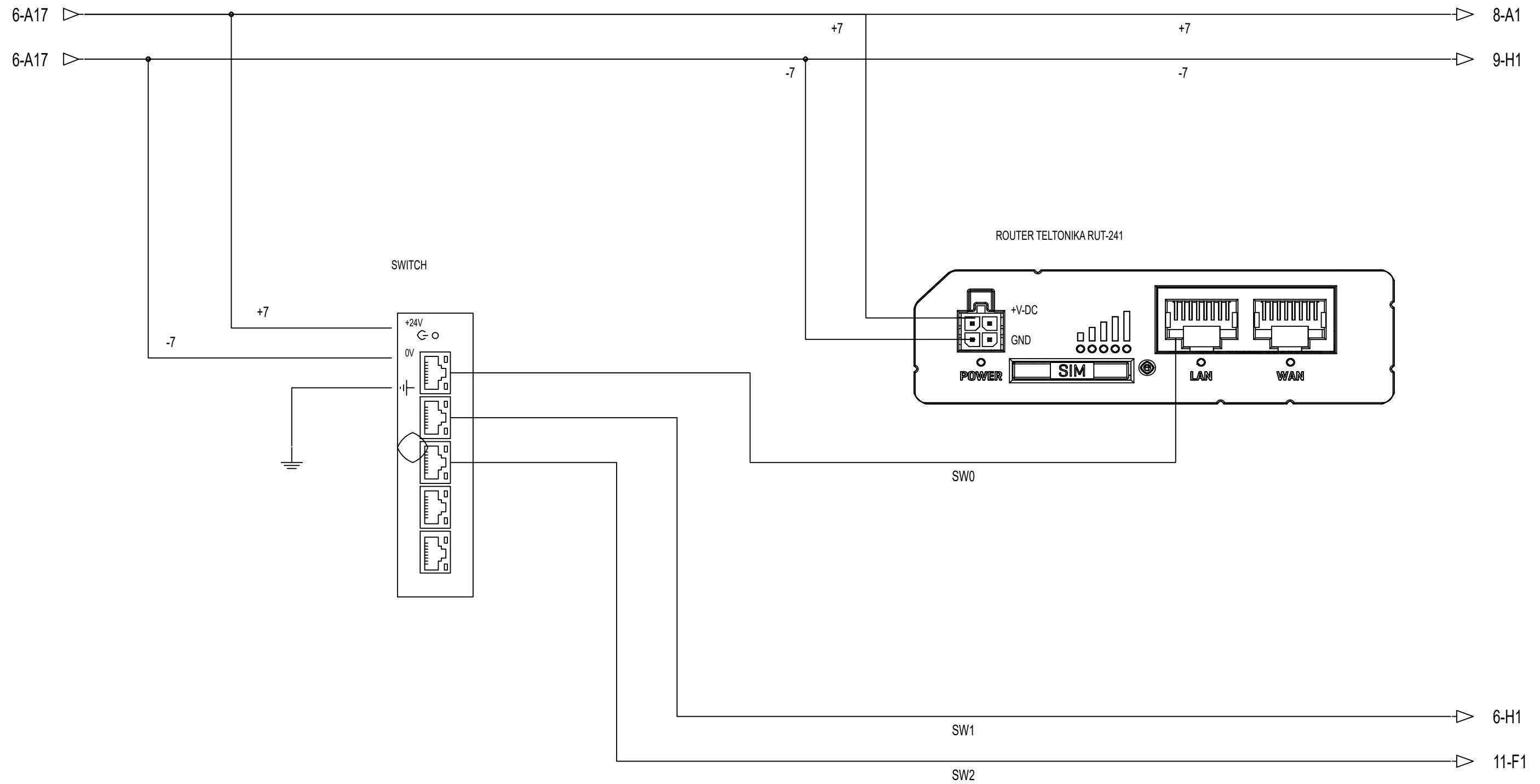

<b>ENGITEC INNOVACIÓ SLP</b> <small>C. Jaume I núm.27 Baixos - Amposta -43870 Tel. 977.70.49.95</small>		<b>FORESTAL CATALANA, S.A.</b> <small>C. del Torrent de l'Olla, 218-220 Gracia - 08012 (Barcelona)</small>	
<b>ENG</b> i <b>TEC</b>	<b>Data:</b> 5 de Setembre de 2025	<b>Dibuixat per:</b> Sergi Ramos	<b>Projecte executiu de monitorització de punts de les Basses del Delta de l'Ebre</b> <small>Delta de l'Ebre. Termes implicats en les actuacions de monitoratge: Deltebre - 43580, L'Ampolla - 43895, La Ràpita - 43540, Amposta - 43870, Sant Jaume d'Enveja - 43877 (Tarragona)</small>
<b>Escala</b> ---	<b>ESTACIONES DE BOMBEIG - S1 - CASA DE FUSTA - 6.4 SWITCH + ROUTER</b>		<b>24017-69.8</b> Substitueix a : -

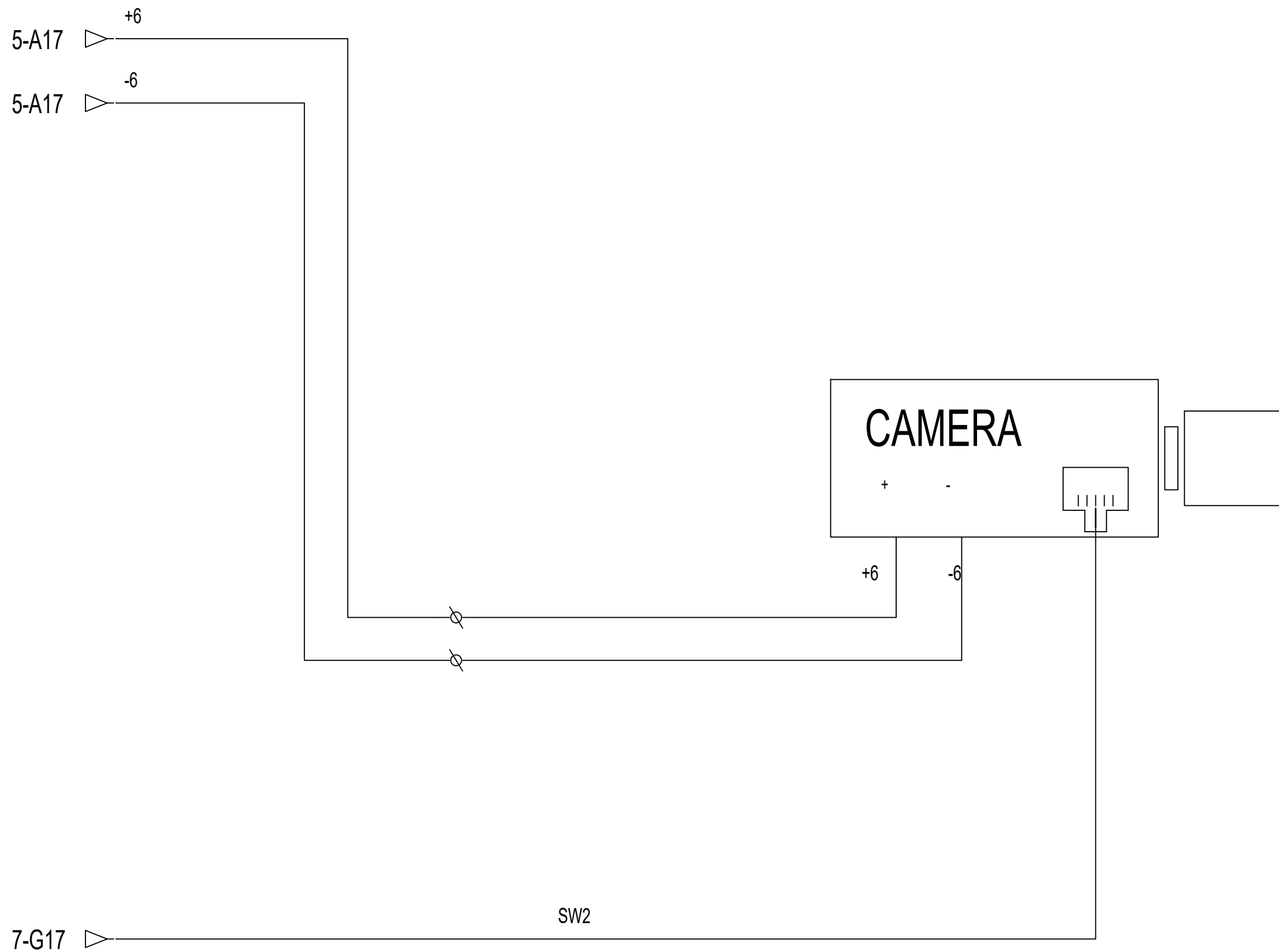

<b>ENGITEC INNOVACIÓ SLP</b> <small>C. Jaume I núm.27 Baixos - Amposta -43870          Tel. 977.70.49.95</small>		<b>FORESTAL CATALANA, S.A.</b> <small>C. del Torrent de l'Olla, 218-220          Gracia - 08012 (Barcelona)</small>	
<b>ENG</b> <b>TEC</b>	<b>Data:</b> 5 de Setembre de 2025	<b>Dibuixat per:</b> Sergi Ramos	<b>Projecte executiu de monitorització de punts de les Basses del Delta de l'Ebre</b> <small>Delta de l'Ebre. Termes implicats en les actuacions de monitoratge: Deltebre - 43580, L'Ampolla - 43895, La Ràpita - 43540, Amposta - 43870, Sant Jaume d'Enveja - 43877 (Tarragona)</small>
<b>Escala</b> ---	<b>ESTACIONS DE BOMBEIG - S1 - CASA DE FUSTA - 6.8 CÀMERA</b>		<b>24017-69.7</b> Substitueix a : -

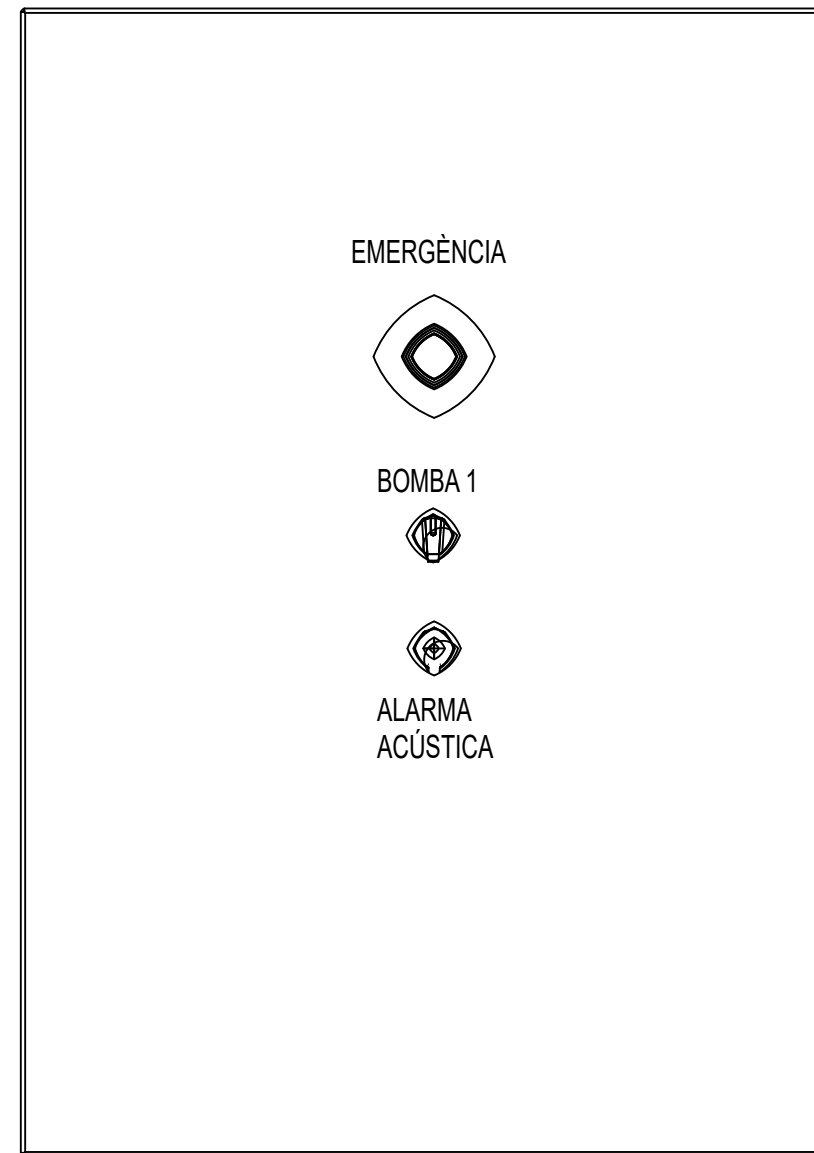
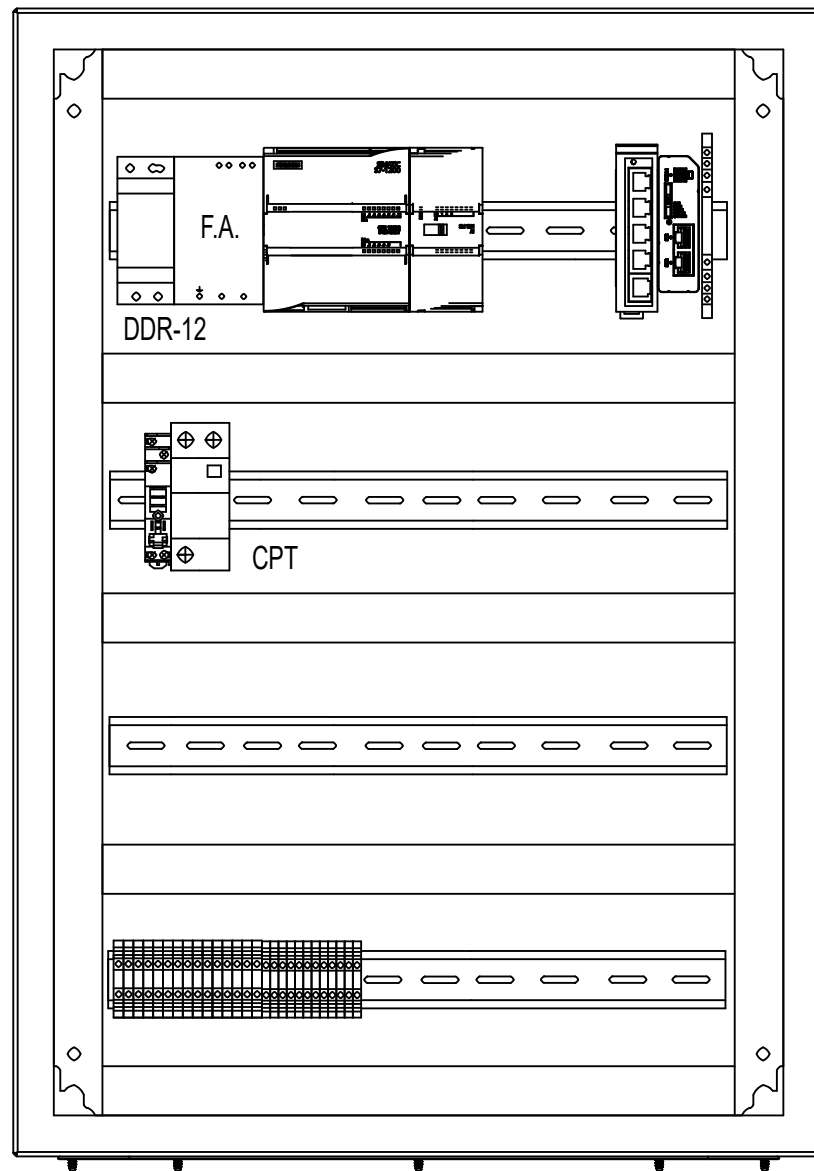

Imatges dels quadres només com a referència, poden mancar elements.

BATERIA 12V

BATERIA 12V

<b>ENGITEC INNOVACIÓ SLP</b> <small>C. Jaume I núm.27 Baixos - Amposta -43870 Tel. 977.70.49.95</small>		<b>FORESTAL CATALANA, S.A.</b> <small>C. del Torrent de l'Olla, 218-220 Gracia - 08012 (Barcelona)</small>	
<b>ENG</b> i <b>TEC</b>	<b>Data:</b> 31 de Juliol de 2025	<b>Dibuixat per:</b> Sergi Ramos	<b>Projecte executiu de monitorització de punts de les Basses del Delta de l'Ebre</b> <small>Delta de l'Ebre. Termes implicats en les actuacions de monitoratge: Deltebre - 43580, L'Ampolla - 43895, La Ràpita - 43540, Amposta - 43870, Sant Jaume d'Enveja - 43877 (Tarragona)</small>
<b>Escala</b> ---	<b>ESTACIONS DE BOMBEIG - E2 - CARRETER - ARMARI</b>		<b>24017-70.0</b> Substitueix a : -

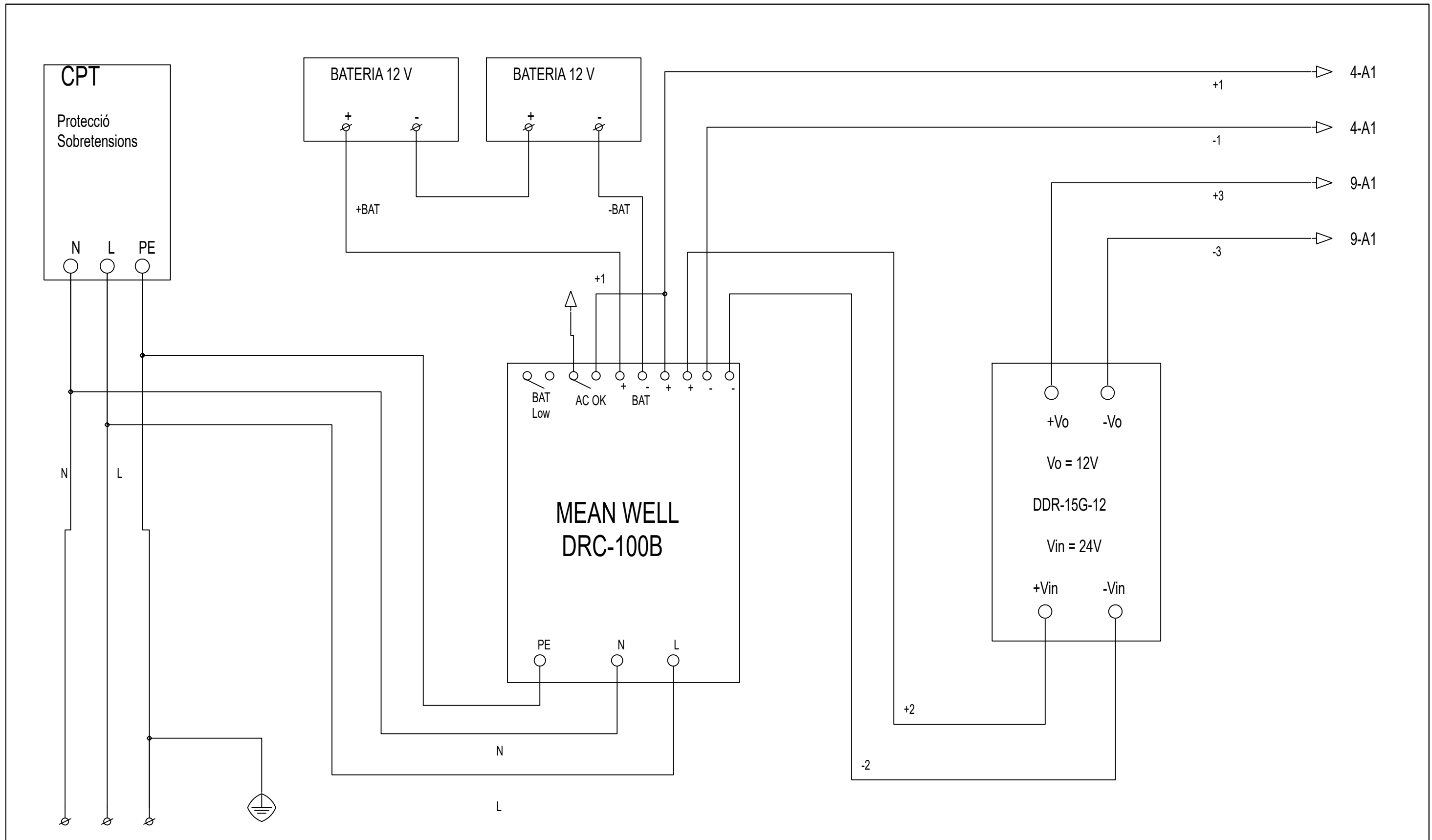

<b>ENGITEC INNOVACIÓ SLP</b> <small>C. Jaume I núm.27 Baixos - Amposta -43870 Tel. 977.70.49.95</small>		<b>FORESTAL CATALANA, S.A.</b> <small>C. del Torrent de l'Olla, 218-220 Gracia - 08012 (Barcelona)</small>	
<b>ENG</b> <b>TEC</b>	<b>Data:</b> 5 de Setembre de 2025	<b>Dibuixat per:</b> Sergi Ramos	<b>Projecte executiu de monitorització de punts de les Basses del Delta de l'Ebre</b> <small>Delta de l'Ebre. Termes implicats en les actuacions de monitoratge: Deltebre - 43580, L'Ampolla - 43895, La Ràpita - 43540, Amposta - 43870, Sant Jaume d'Enveja - 43877 (Tarragona)</small>
<b>Escala</b> ---	<b>ESTACIONS DE BOMBEIG - E2 - CARRETER -</b> <b>2. ALM. Xarxa Elèctrica - 1 BOMBA</b>		<b>24017-70.1</b> Substitueix a : -

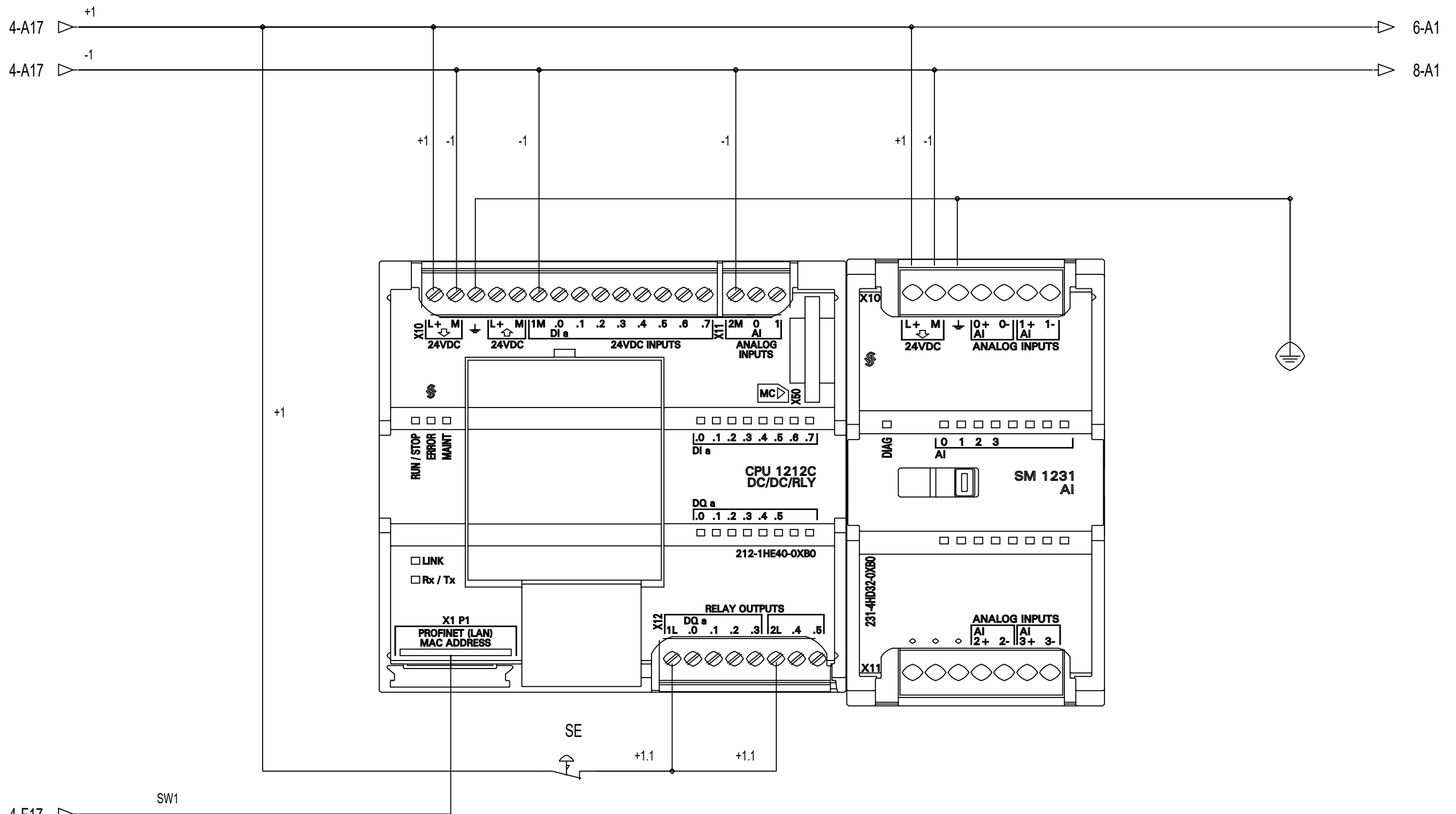

**ENGITEC INNOVACIÓ SLP**  
 C. Jaume I núm.27 Baixos - Amposta -43870  
 Tel. 977.70.49.95

**FORESTAL CATALANA, S.A.**  
 C. del Torrent de l'Olla, 218-220  
 Gracia - 08012 (Barcelona)

**ENGITEC**  
 Data: 5 de Setembre de 2025  
 Dibuixat per: Sergi Ramos

Projecte executiu de monitorització de punts de les Basses del Delta de l'Ebre  
 Delta de l'Ebre. Termes implicats en les actuacions de monitoratge: Deltebre - 43580, L'Ampolla - 43895, La Ràpita - 43540, Amposta - 43870, Sant Jaume d'Enveja - 43877 (Tarragona)

Escola: ESTACIONS DE BOMBEIG - E2 - CARRETER - 2.2 - PLC + SM 1231

24017-70.2  
 Substitueix a: -

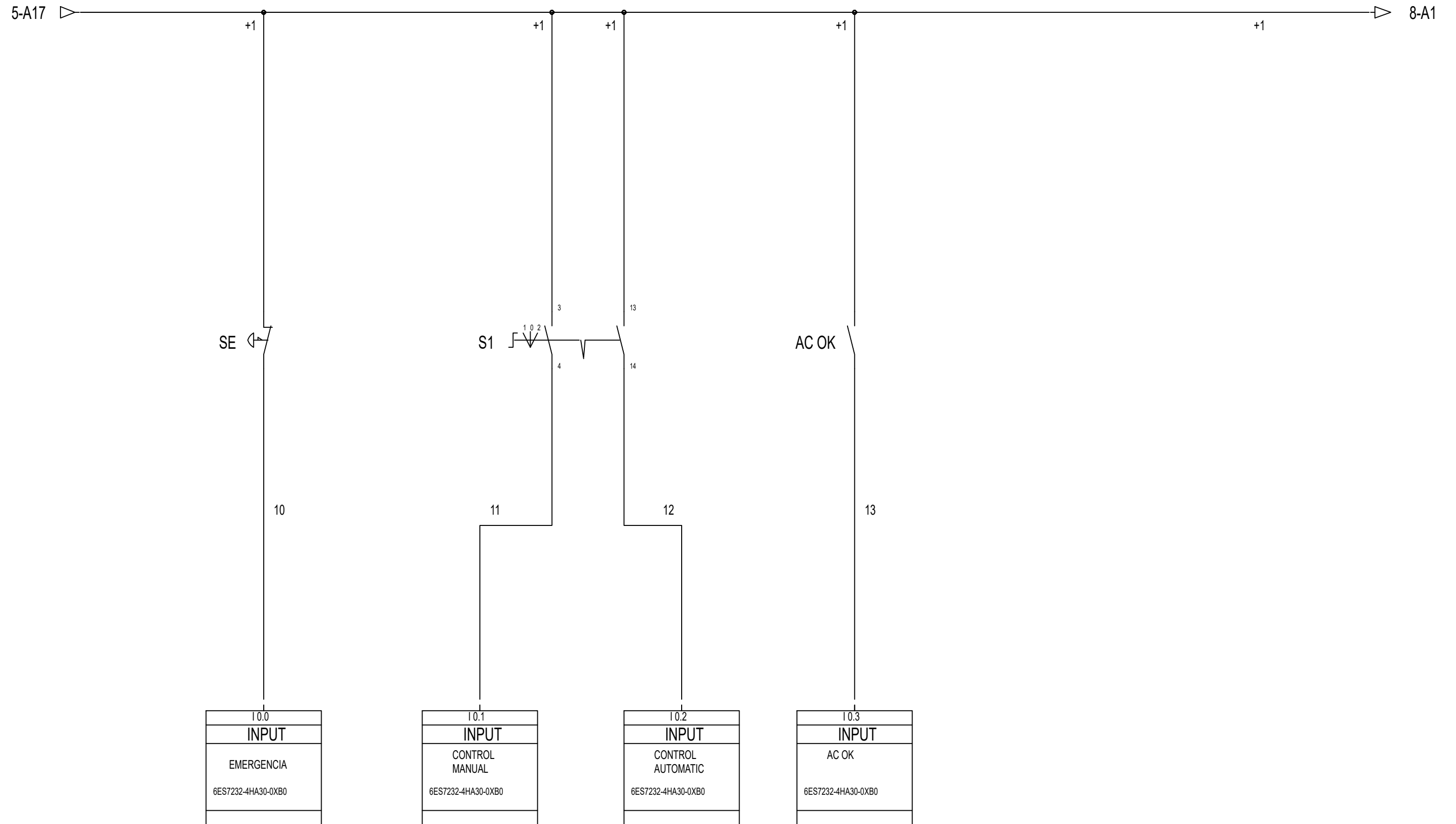

I0.0
INPUT
EMERGENCIA
6ES7232-4HA30-0XB0

I0.1
INPUT
CONTROL MANUAL
6ES7232-4HA30-0XB0

I0.2
INPUT
CONTROL AUTOMATIC
6ES7232-4HA30-0XB0

I0.3
INPUT
AC OK
6ES7232-4HA30-0XB0

<b>ENGITEC INNOVACIÓ SLP</b> <small>C. Jaume I núm.27 Baixos - Amposta -43870 Tel. 977.70.49.95</small>		<b>FORESTAL CATALANA, S.A.</b> <small>C. del Torrent de l'Olla, 218-220 Gracia - 08012 (Barcelona)</small>	
<b>ENGITEC</b>	<i>Data:</i>	<i>Dibuixat per:</i>	<b>Projecte executiu de monitorització de punts de les Basses del Delta de l'Ebre</b> <small>Delta de l'Ebre. Termes implicats en les actuacions de monitoratge: Deltebre - 43580, L'Ampolla - 43895, La Ràpita - 43540, Amposta - 43870, Sant Jaume d'Enveja - 43877 (Tarragona)</small>
	23 de Juliol de 2025	Sergi Ramos	
<i>Escala</i>	ESTACIONS DE BOMBEIG - E2 - CARRETER - 2.3 - Digital Inputs PLC		<b>24017-70.3</b> <small>Substitueix a : -</small>
---			

8-A17 ▷

+1

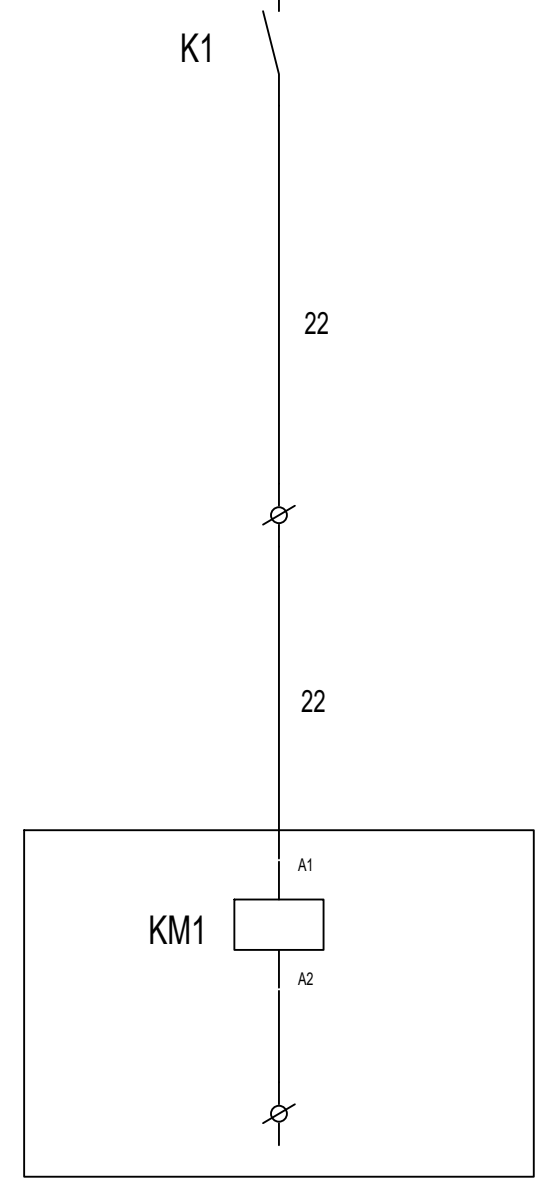
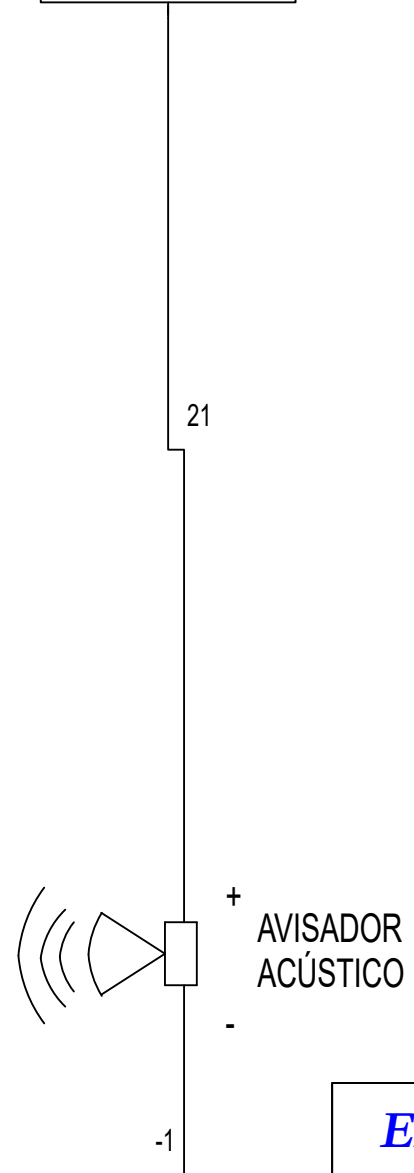
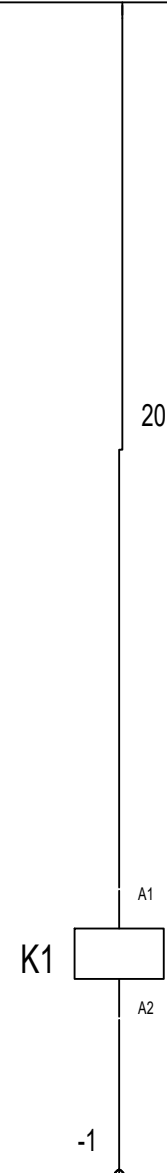
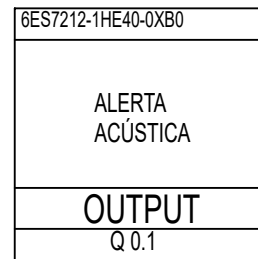
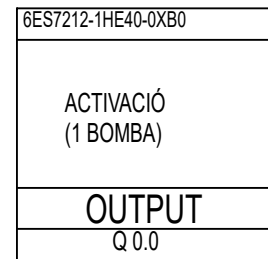

8-A17 ▷

-1

-1

<b>ENGITEC INNOVACIÓ SLP</b> <small>C. Jaume I núm.27 Baixos - Amposta -43870 Tel. 977.70.49.95</small>		<b>FORESTAL CATALANA, S.A.</b> <small>C. del Torrent de l'Olla, 218-220 Gràcia - 08012 (Barcelona)</small>	
<b>ENG</b>	<b>Data:</b> 23 de Juliol de 2025	<b>Dibuixat per:</b> Sergi Ramos	<b>Projecte executiu de monitorització de punts de les Basses del Delta de l'Ebre</b> <small>Delta de l'Ebre. Termes implicats en les actuacions de monitoratge: Deltebre - 43580, L'Ampolla - 43895, La Ràpita - 43540, Amposta - 43870, Sant Jaume d'Enveja - 43877 (Tarragona)</small>
<b>TEC</b>	<b>Escala</b> ---	ESTACIONES DE BOMBEIG - E2 - CARRETER - 2.4 - Digital Outputs PLC	
			<b>24017-70.4</b> Substitueix a : -

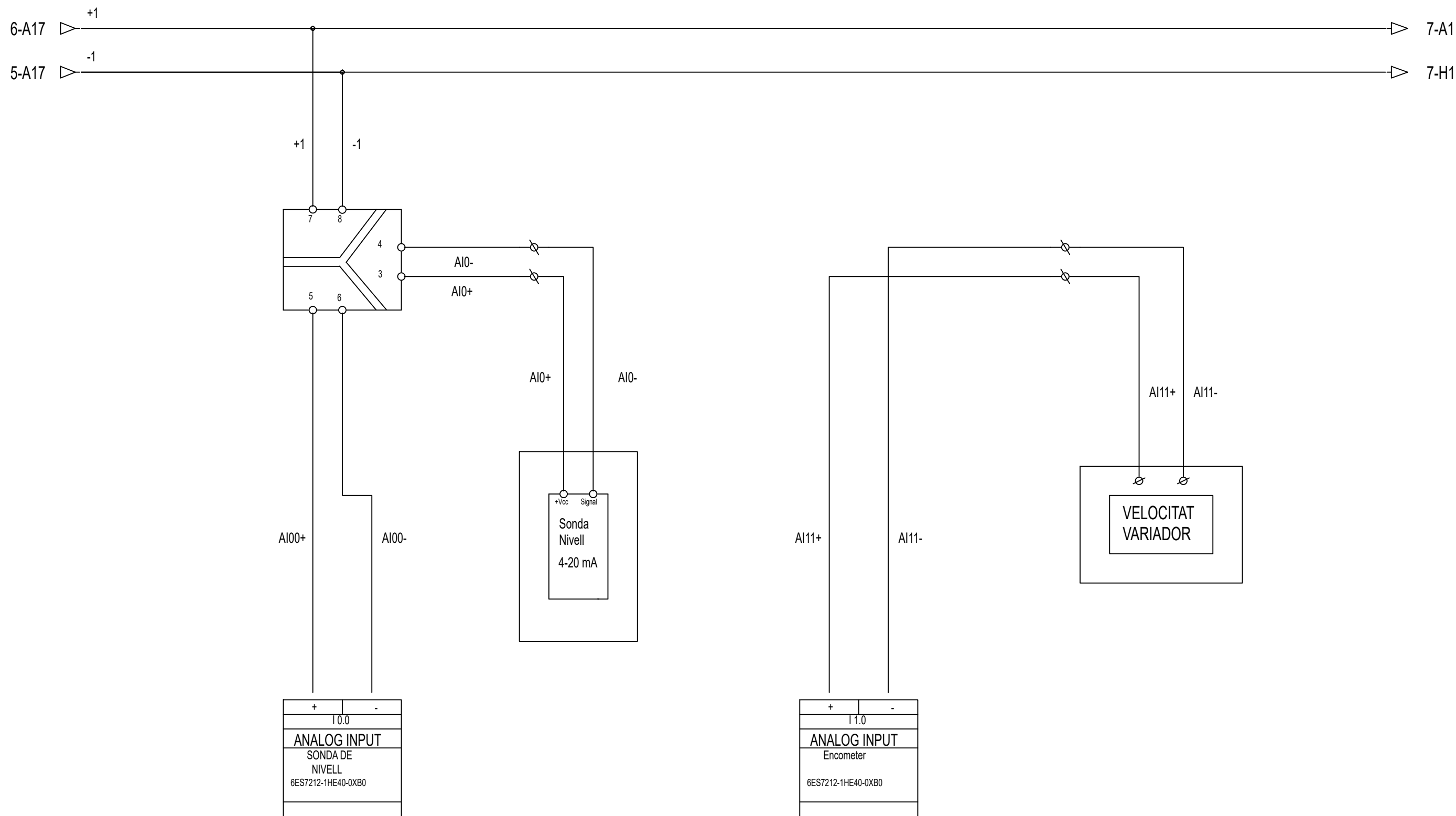

+	-
10.0	
ANALOG INPUT	
SONDA DE NIVELL	
6ES7212-1HE40-0XB0	

+	-
11.0	
ANALOG INPUT	
Encometer	
6ES7212-1HE40-0XB0	

<b>ENGITEC INNOVACIÓ SLP</b> <small>C. Jaume I núm.27 Baixos - Amposta -43870 Tel. 977.70.49.95</small>		<b>FORESTAL CATALANA, S.A.</b> <small>C. del Torrent de l'Olla, 218-220 Gracia - 08012 (Barcelona)</small>	
<b>ENG</b> <b>TEC</b>	<b>Data:</b> 5 de Setembre de 2025	<b>Dibuixat per:</b> Sergi Ramos	<b>Projecte executiu de monitorització de punts de les Basses del Delta de l'Ebre</b> <small>Delta de l'Ebre. Termes implicats en les actuacions de monitoratge: Deltebre - 43580, L'Ampolla - 43895, La Ràpita - 43540, Amposta - 43870, Sant Jaume d'Enveja - 43877 (Tarragona)</small>
<b>Escala</b> ---	<b>ESTACIONES DE BOMBEIG - E2 - CARRETER - 2.5 - Analog Inputs PLC</b>		<b>24017-70.5</b> Substitueix a : -

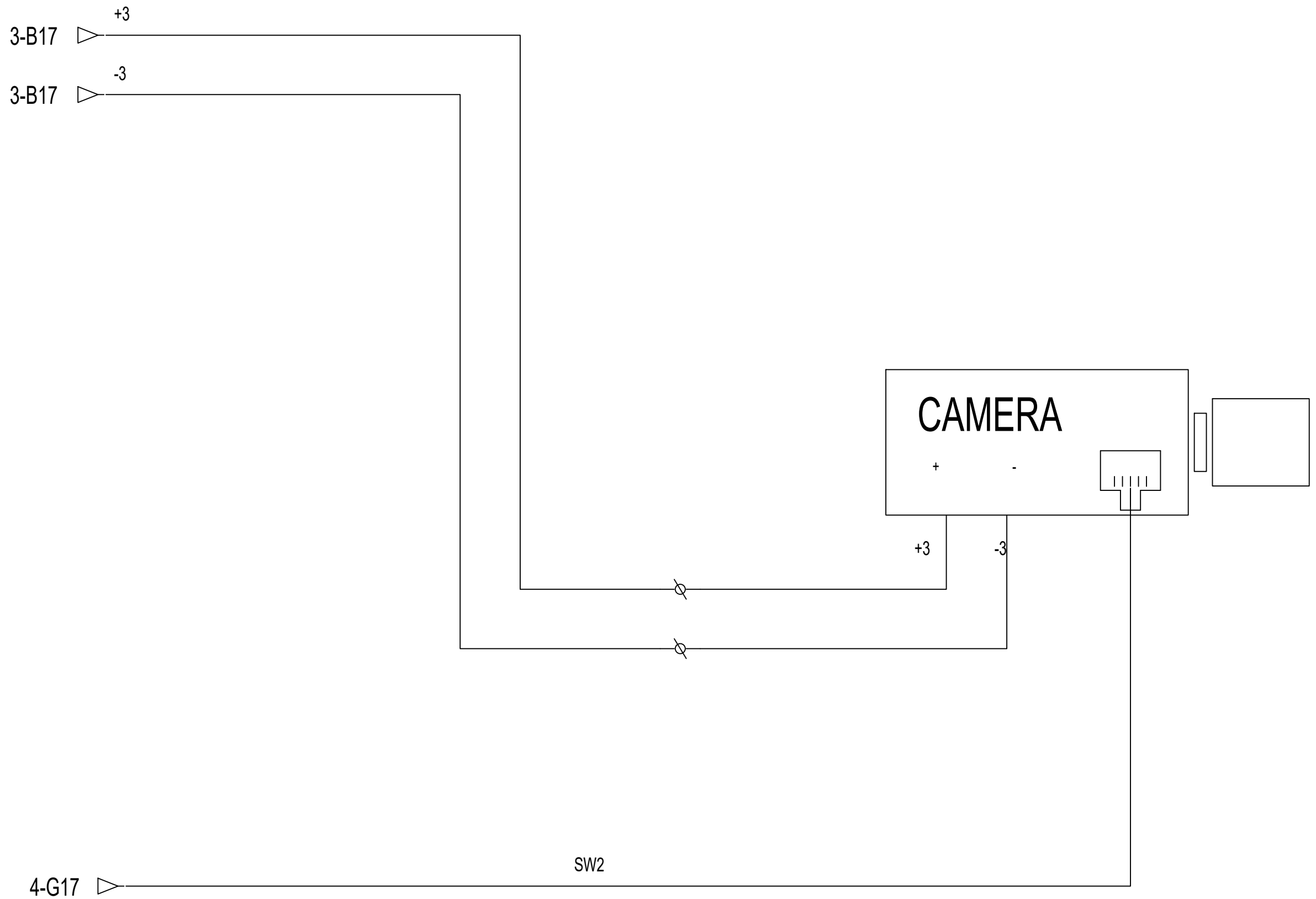

<b>ENGITEC INNOVACIÓ SLP</b> <small>C. Jaume I núm.27 Baixos - Amposta -43870 Tel. 977.70.49.95</small>		<b>FORESTAL CATALANA, S.A.</b> <small>C. del Torrent de l'Olla, 218-220 Gracia - 08012 (Barcelona)</small>	
<b>ENG</b> <b>TEC</b>	<i>Data:</i>	<i>Dibuixat per:</i>	<b>Projecte executiu de monitorització de punts de les Basses del Delta de l'Ebre</b> <small>Delta de l'Ebre. Termes implicats en les actuacions de monitoratge: Deltebre - 43580, L'Ampolla - 43895, La Ràpita - 43540, Amposta - 43870, Sant Jaume d'Enveja - 43877 (Tarragona)</small>
	5 de Setembre de 2025	Sergi Ramos	
<i>Escala</i>	ESTACIONS DE BOMBEIG - E2 - CARRETER - 2.6 - CÀMERA		<b>24017-70.6</b>
---	Substitueix a :		-

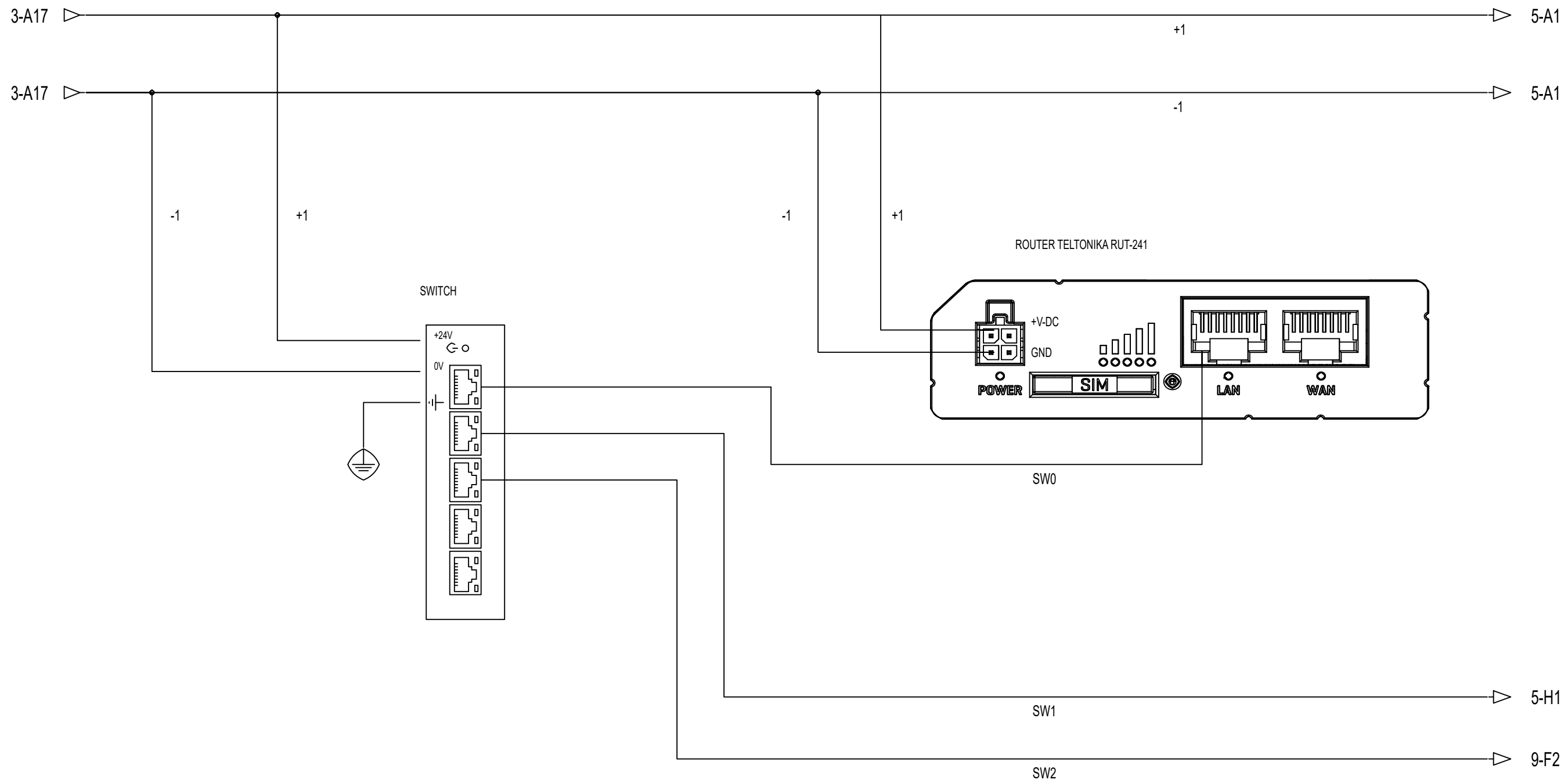

<b>ENGITEC INNOVACIÓ SLP</b> <small>C. Jaume I núm.27 Baixos - Amposta -43870 Tel. 977.70.49.95</small>		<b>FORESTAL CATALANA, S.A.</b> <small>C. del Torrent de l'Olla, 218-220 Gracia - 08012 (Barcelona)</small>	
<b>ENG</b> i <b>TEC</b>	<b>Data:</b> 5 de Setembre de 2025	<b>Dibuixat per:</b> Sergi Ramos	<b>Projecte executiu de monitorització de punts de les Basses del Delta de l'Ebre</b> <small>Delta de l'Ebre. Termes implicats en les actuacions de monitoratge: Deltebre - 43580, L'Ampolla - 43895, La Ràpita - 43540, Amposta - 43870, Sant Jaume d'Enveja - 43877 (Tarragona)</small>
<b>Escala</b> ---	<b>ESTACIONES DE BOMBEIG - E2 - CARRETER - 2.1 SWITCH + ROUTER</b>		<b>24017-70.7</b> <small>Substitueix a : -</small>

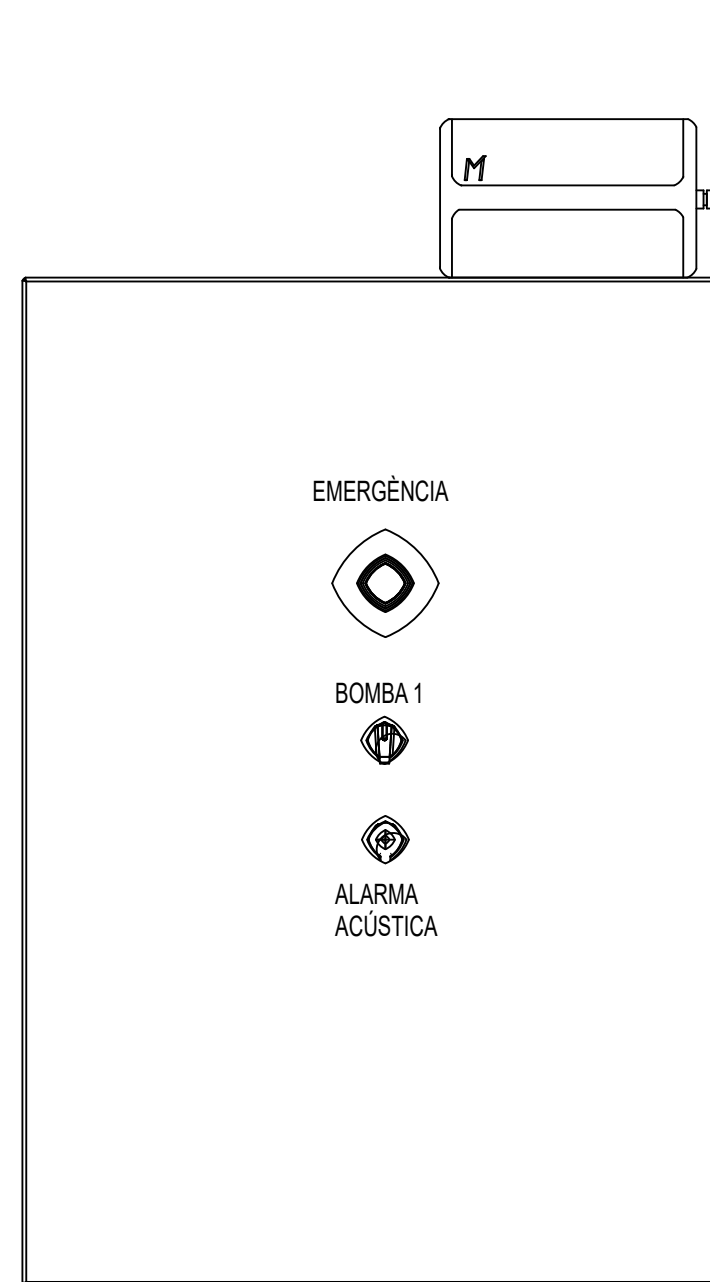
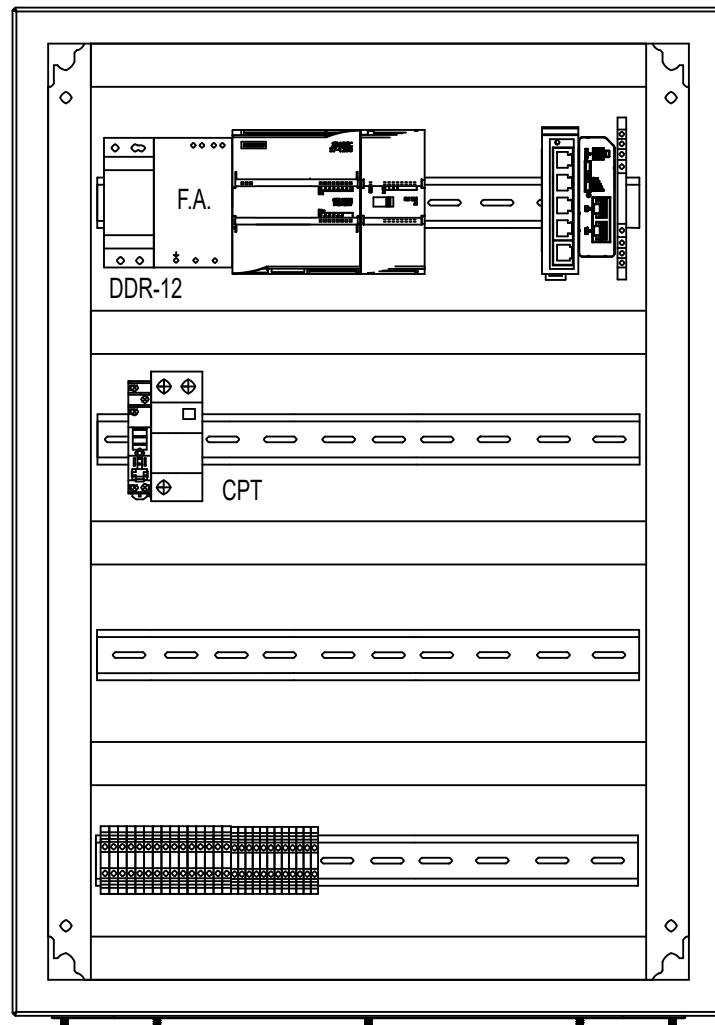

Imatges dels quadres només com a referència, poden manca elements.

BATERIA 12V

BATERIA 12V

<b>ENGITEC INNOVACIÓ SLP</b> <small>C. Jaume I núm.27 Baixos - Amposta -43870 Tel. 977.70.49.95</small>		<b>FORESTAL CATALANA, S.A.</b> <small>C. del Torrent de l'Olla, 218-220 Gràcia - 08012 (Barcelona)</small>	
	<b>Data:</b>	<b>Dibuixat per:</b>	
	31 de Juliol de 2025	Sergi Ramos	
<b>Escola</b>	ESTACIONS DE BOMBEIG - T3.1 - BALADRES - ARMARI		<b>24017-71.0</b>
---	Substitueix a :		-

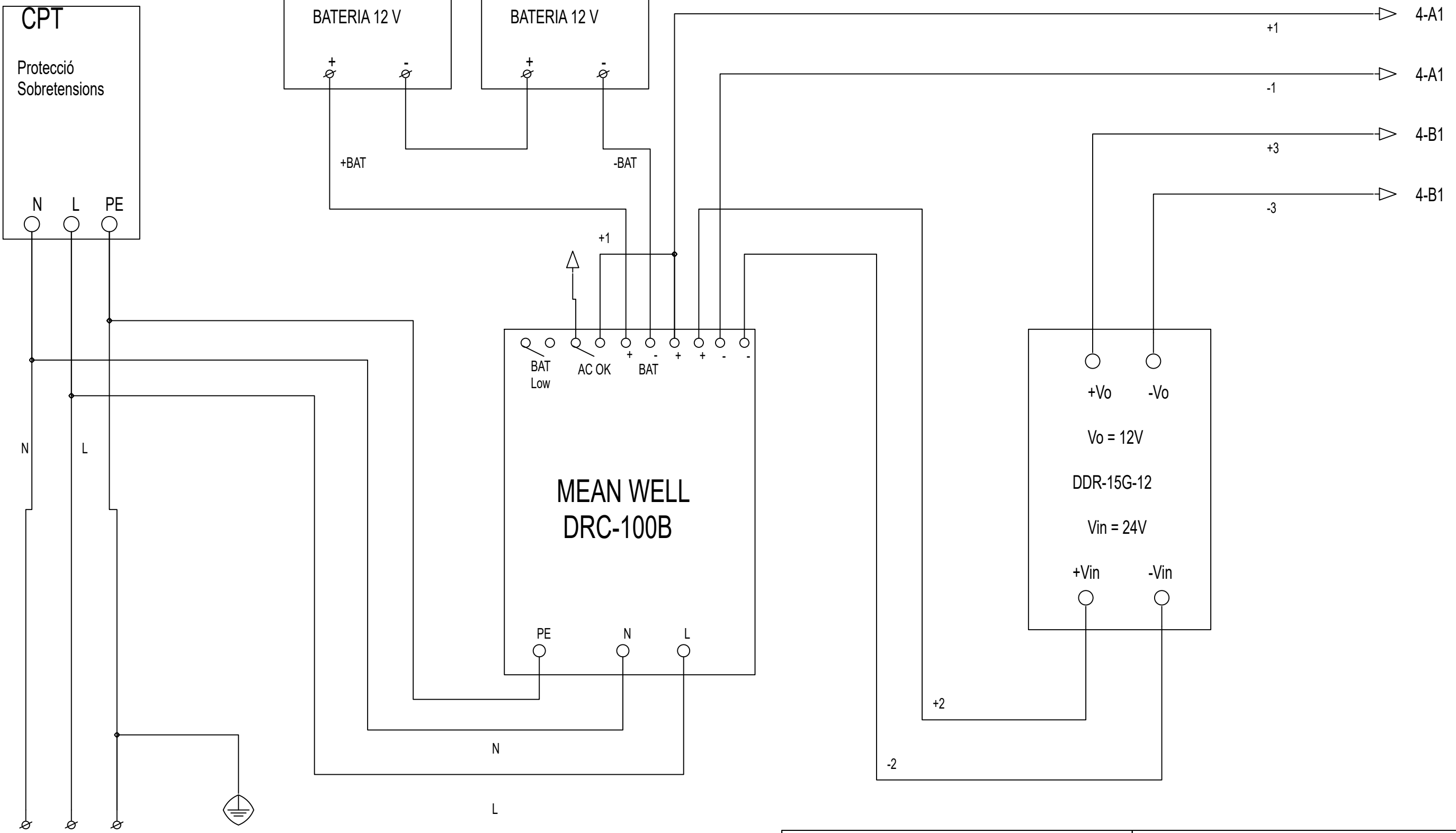
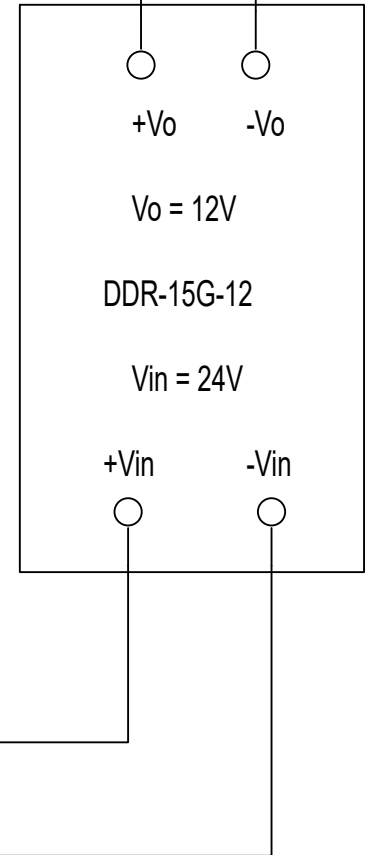
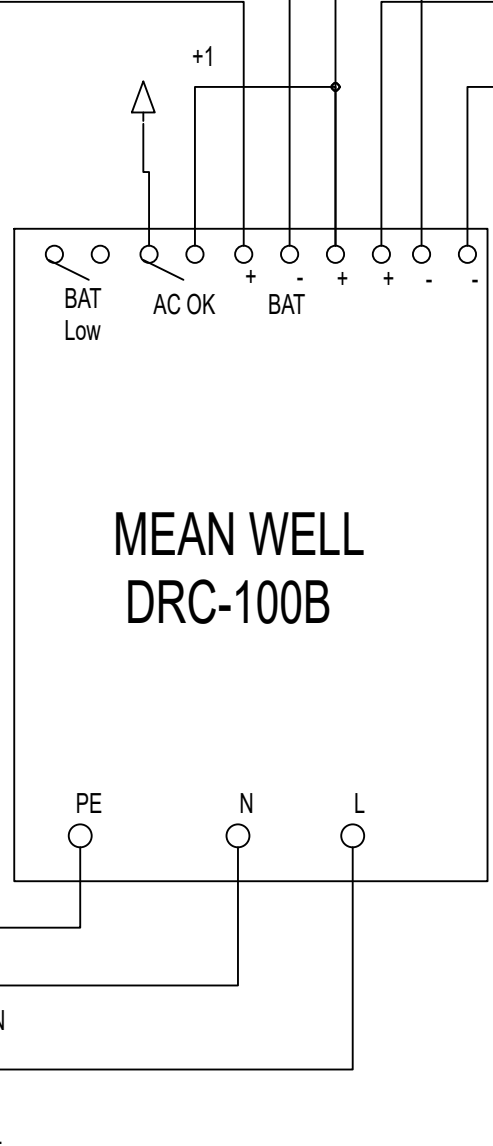
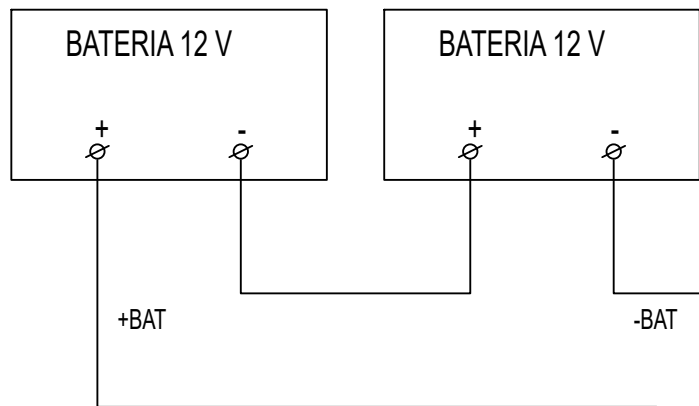
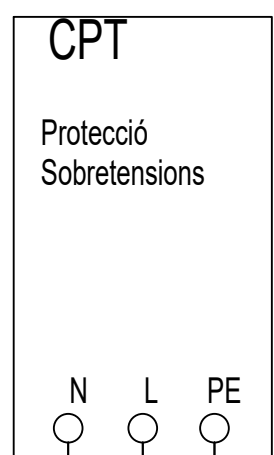

<b>ENGITEC INNOVACIÓ SLP</b> <small>C. Jaume I núm.27 Baixos - Amposta -43870 Tel. 977.70.49.95</small>		<b>FORESTAL CATALANA, S.A.</b> <small>C. del Torrent de l'Olla, 218-220 Gracia - 08012 (Barcelona)</small>	
<b>ENG</b> i <b>TEC</b>	Data:	Dibuixat per:	<b>Projecte executiu de monitorització de punts de les Basses del Delta de l'Ebre</b> <small>Delta de l'Ebre. Termes implicats en les actuacions de monitoratge: Deltebre - 43580, L'Ampolla - 43895, La Ràpita - 43540, Amposta - 43870, Sant Jaume d'Enveja - 43877 (Tarragona)</small>
	5 de Setembre de 2025	Sergi Ramos	
Escala	ESTACIONS DE BOMBEIG - T3.1 - BALADRES - 18. ALM. Xarxa Elèctrica - 1 BOMBA		<b>24017-71.1</b> Substitueix a : -

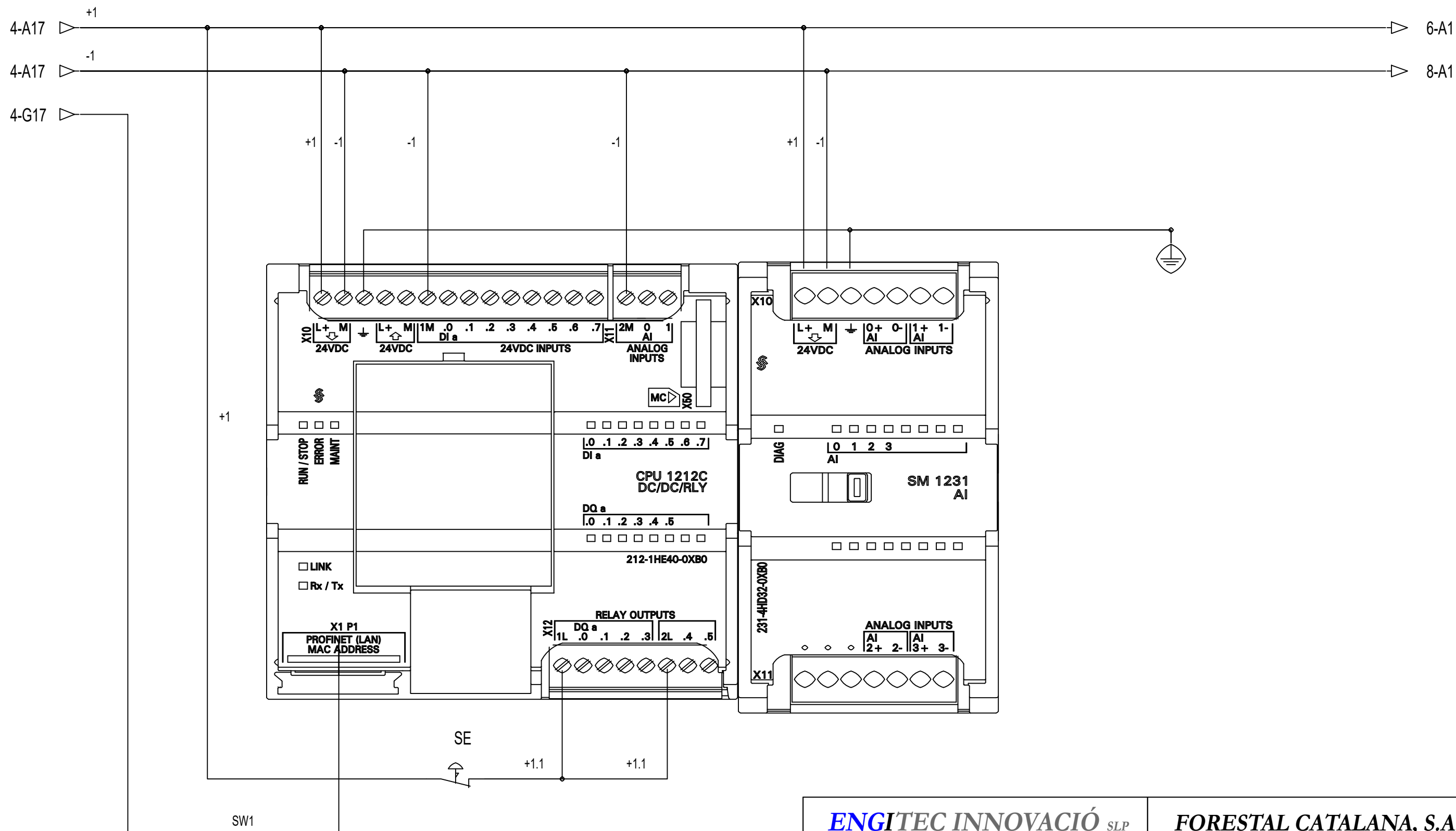

<b>ENGITEC INNOVACIÓ SLP</b> <small>C. Jaume I núm.27 Baixos - Amposta -43870 Tel. 977.70.49.95</small>		<b>FORESTAL CATALANA, S.A.</b> <small>C. del Torrent de l'Olla, 218-220 Gracia - 08012 (Barcelona)</small>	
<b>ENG</b> <b>TEC</b>	Data:	Dibuixat per:	<b>Projecte executiu de monitorització de punts de les Basses del Delta de l'Ebre</b> <small>Delta de l'Ebre. Termes implicats en les actuacions de monitoratge: Deltebre - 43580, L'Ampolla - 43895, La Ràpita - 43540, Amposta - 43870, Sant Jaume d'Enveja - 43877 (Tarragona)</small>
	5 de Setembre de 2025	Sergi Ramos	
Escala	ESTACIONS DE BOMBEIG - T3.1 - BALADRES - 18.2 PLC + SM 1231		24017-71.2
---			Substitueix a : -

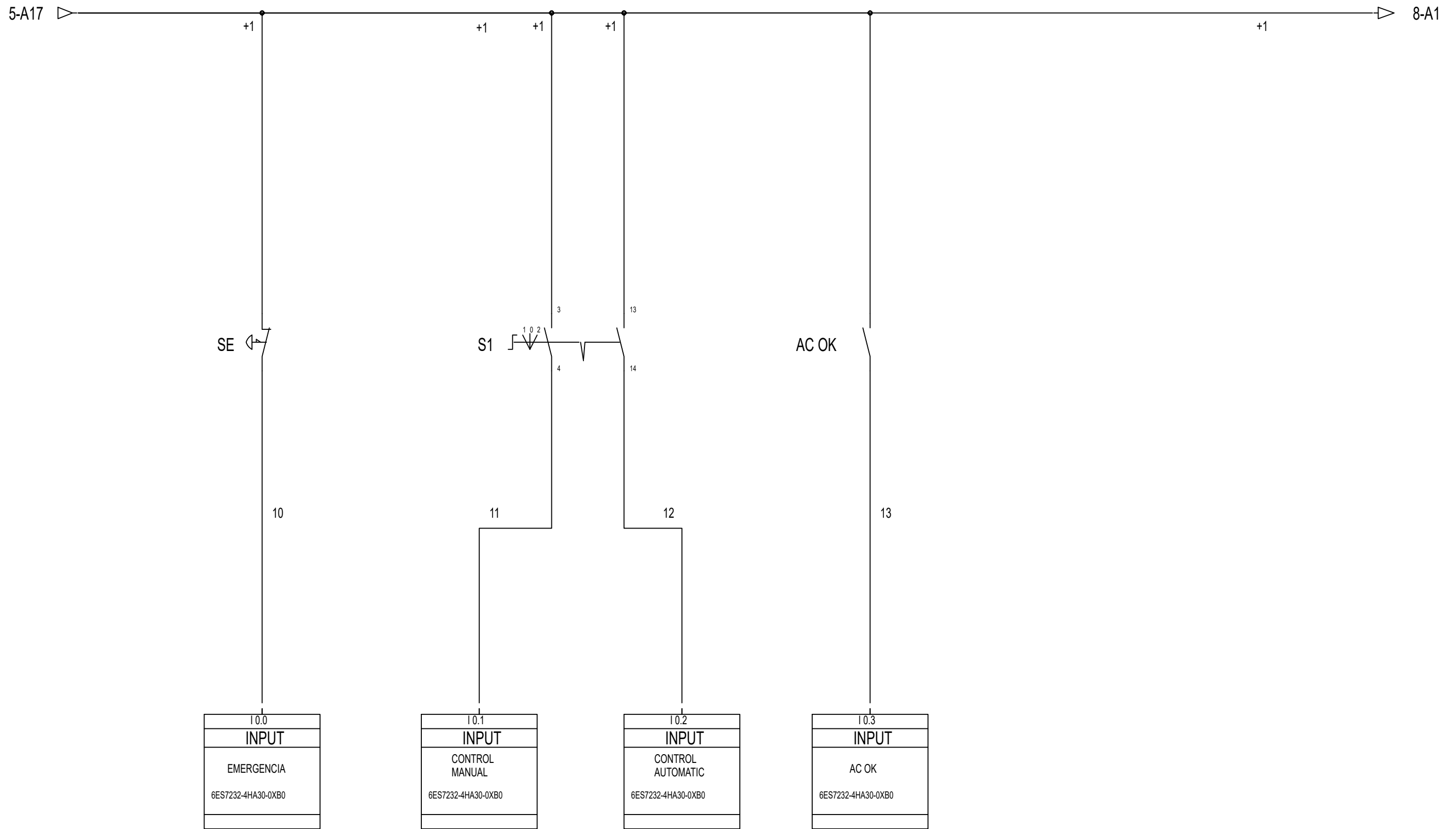

10.0
INPUT
EMERGENCIA
6ES7232-4HA30-0XB0

10.1
INPUT
CONTROL MANUAL
6ES7232-4HA30-0XB0

10.2
INPUT
CONTROL AUTOMATIC
6ES7232-4HA30-0XB0

10.3
INPUT
AC OK
6ES7232-4HA30-0XB0

<b>ENGITEC INNOVACIÓ SLP</b> <small>C. Jaume I núm.27 Baixos - Amposta -43870 Tel. 977.70.49.95</small>		<b>FORESTAL CATALANA, S.A.</b> <small>C. del Torrent de l'Olla, 218-220 Gracia - 08012 (Barcelona)</small>	
<b>ENG</b> <b>TEC</b>	<i>Data:</i>	<i>Dibuixat per:</i>	<b>Projecte executiu de monitorització de punts de les Basses del Delta de l'Ebre</b> <small>Delta de l'Ebre. Termes implicats en les actuacions de monitoratge: Deltebre - 43580, L'Ampolla - 43895, La Ràpita - 43540, Amposta - 43870, Sant Jaume d'Enveja - 43877 (Tarragona)</small>
	23 de Juliol de 2025	Sergi Ramos	
<i>Escala</i>	ESTACIONES DE BOMBEIG - T3.1 - BALADRES - 18.3 Digital Inputs PLC		<b>24017-71.3</b>
---	Substitueix a :		-

8-A17 ▷

+1

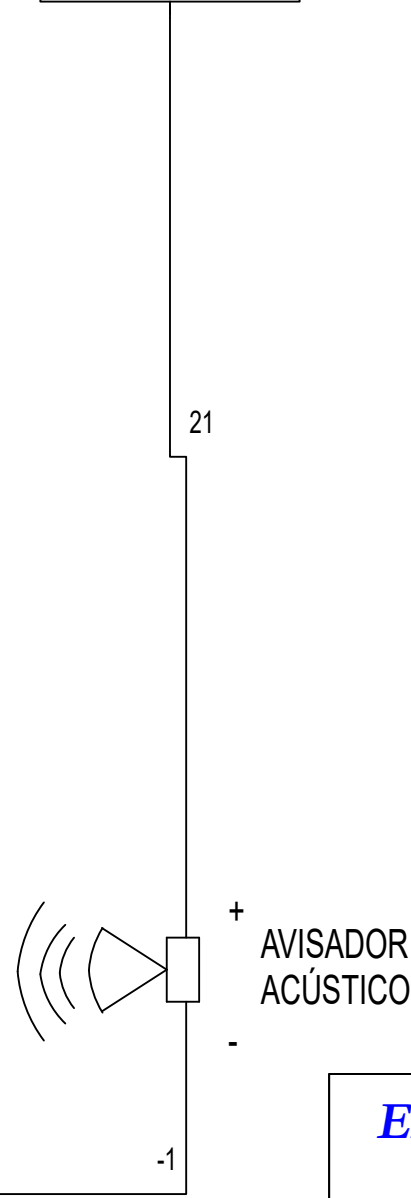
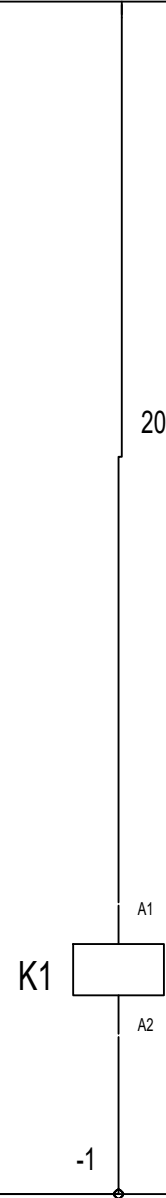
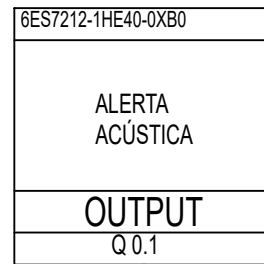
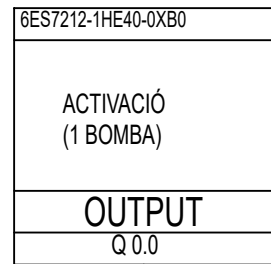

K1

22

22

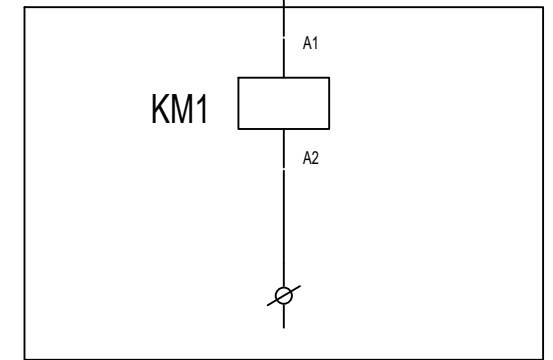

8-A17 ▷

-1

-1

<b>ENGITEC INNOVACIÓ SLP</b> <small>C. Jaume I núm.27 Baixos - Amposta -43870 Tel. 977.70.49.95</small>		<b>FORESTAL CATALANA, S.A.</b> <small>C. del Torrent de l'Olla, 218-220 Gracia - 08012 (Barcelona)</small>	
<b>ENG</b> i <b>TEC</b>	<b>Data:</b> 23 de Juliol de 2025	<b>Dibuixat per:</b> Sergi Ramos	<b>Projecte executiu de monitorització de punts de les Basses del Delta de l'Ebre</b> <small>Delta de l'Ebre. Termes implicats en les actuacions de monitoratge: Deltebre - 43580, L'Ampolla - 43895, La Ràpita - 43540, Amposta - 43870, Sant Jaume d'Enveja - 43877 (Tarragona)</small>
<b>Escala</b> ---	<b>ESTACIONES DE BOMBEIG - T3.1 - BALADRES -</b> <b>18.5 Digital Outputs PLC</b>		<b>24017-71.4</b> Substitueix a : -

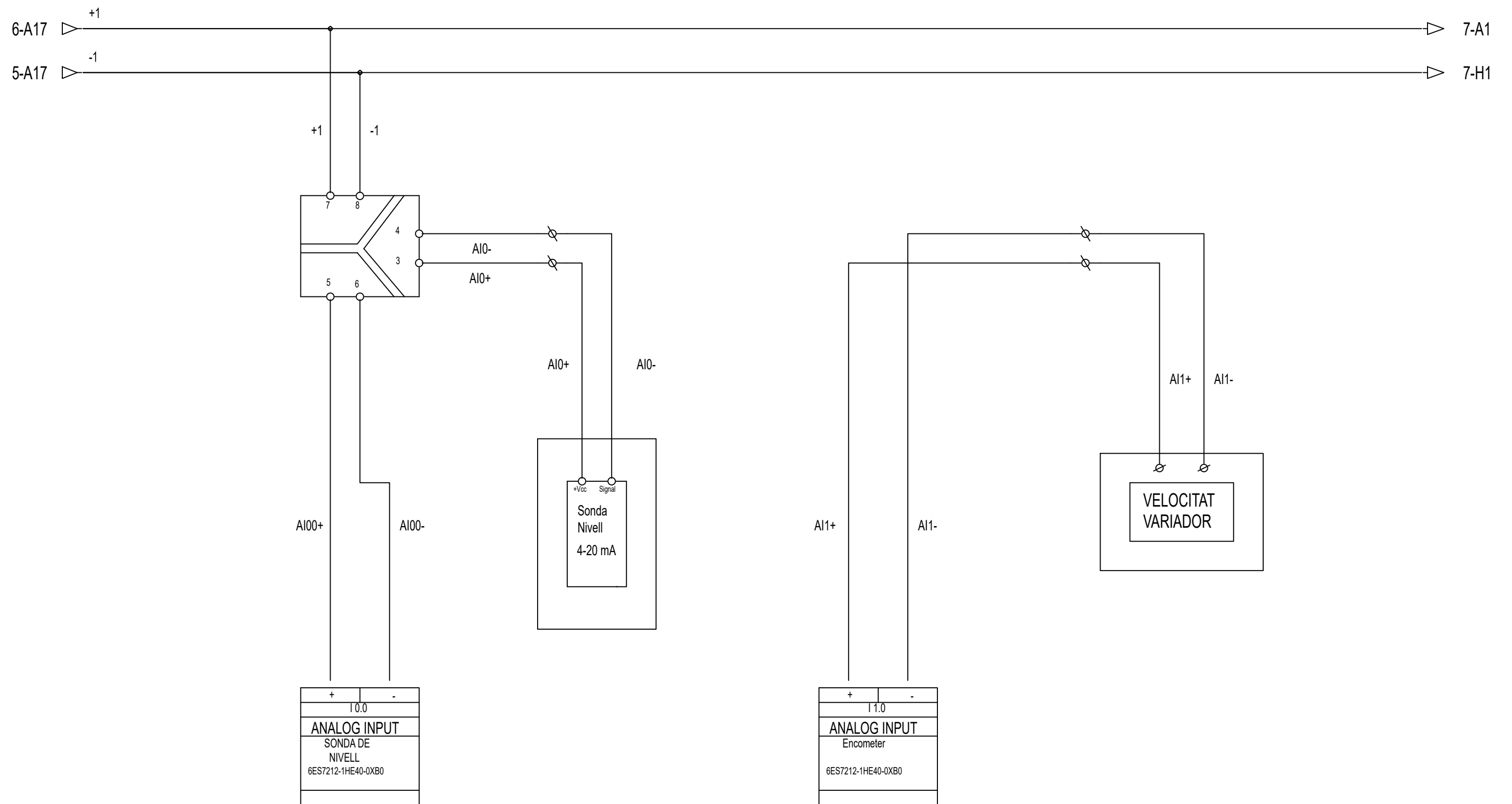

<b>ENGITEC INNOVACIÓ SLP</b> <small>C. Jaume I núm.27 Baixos - Amposta -43870 Tel. 977.70.49.95</small>		<b>FORESTAL CATALANA, S.A.</b> <small>C. del Torrent de l'Olla, 218-220 Gracia - 08012 (Barcelona)</small>	
<b>ENG</b> <b>TEC</b>	<b>Data:</b> 23 de Juliol de 2025	<b>Dibuixat per:</b> Sergi Ramos	<b>Projecte executiu de monitorització de punts de les Basses del Delta de l'Ebre</b> <small>Delta de l'Ebre. Termes implicats en les actuacions de monitoratge: Deltebre - 43580, L'Ampolla - 43895, La Ràpita - 43540, Amposta - 43870, Sant Jaume d'Enveja - 43877 (Tarragona)</small>
	<b>ESTACIONES DE BOMBEIG - T3.1 - BALADRES - 18.4 Analog Inputs PLC</b>		

4-B17 ▷

4-B17 ▷

4-G17 ▷

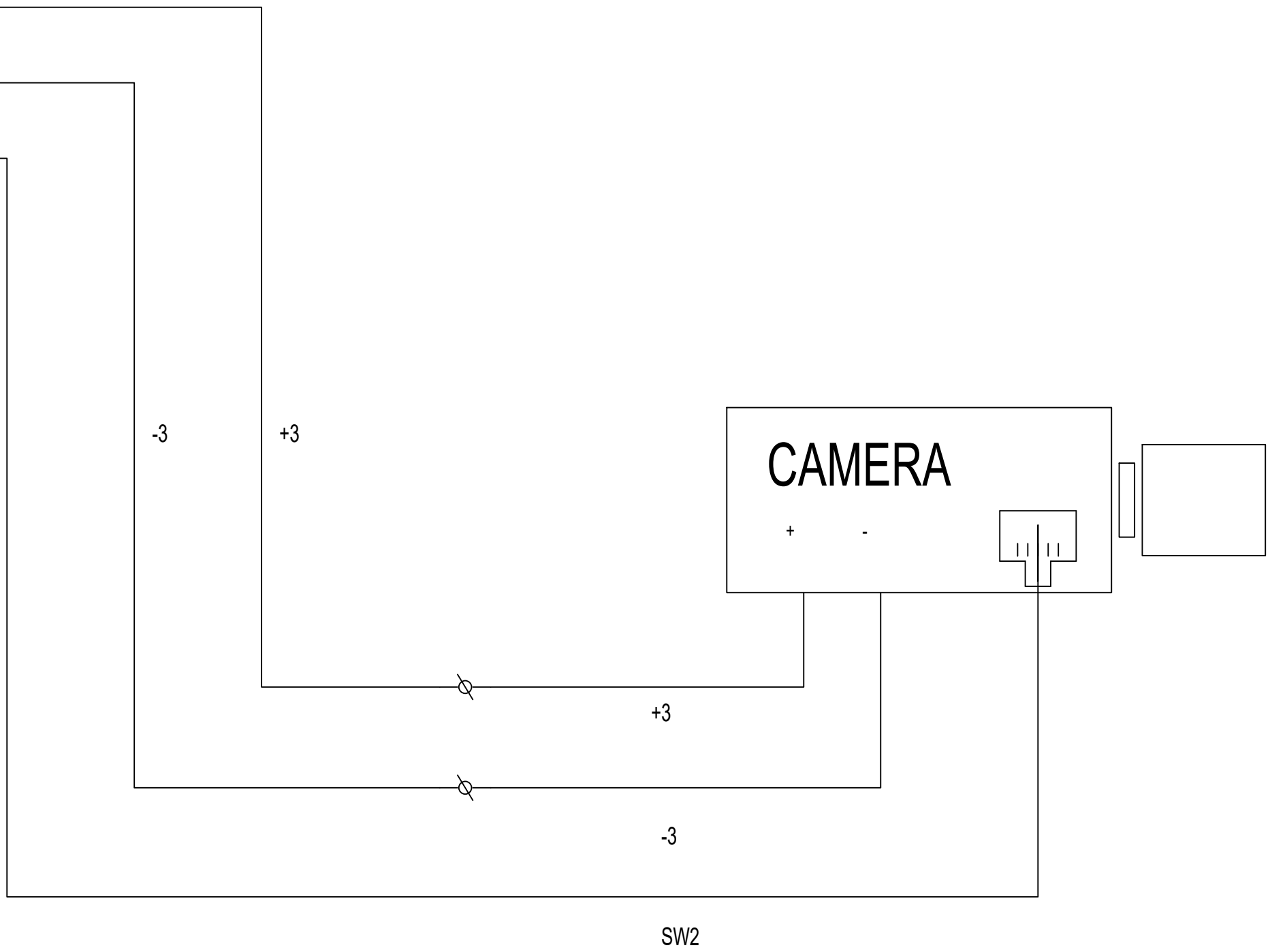

<b>ENGITEC INNOVACIÓ SLP</b> <small>C. Jaume I núm.27 Baixos - Amposta -43870 Tel. 977.70.49.95</small>		<b>FORESTAL CATALANA, S.A.</b> <small>C. del Torrent de l'Olla, 218-220 Gracia - 08012 (Barcelona)</small>	
<b>ENG</b> i <b>TEC</b>	<i>Data:</i>	<i>Dibuixat per:</i>	<b>Projecte executiu de monitorització de punts de les Basses del Delta de l'Ebre</b> <small>Delta de l'Ebre. Termes implicats en les actuacions de monitoratge: Deltebre - 43580, L'Ampolla - 43895, La Ràpita - 43540, Amposta - 43870, Sant Jaume d'Enveja - 43877 (Tarragona)</small>
	23 de Juliol de 2025	Sergi Ramos	
<i>Escala</i>	ESTACIONS DE BOMBEIG - T3.1 - BALADRES - 18.6 CÀMERA		<b>24017-71.6</b>
---			<i>Substitueix a :</i> -

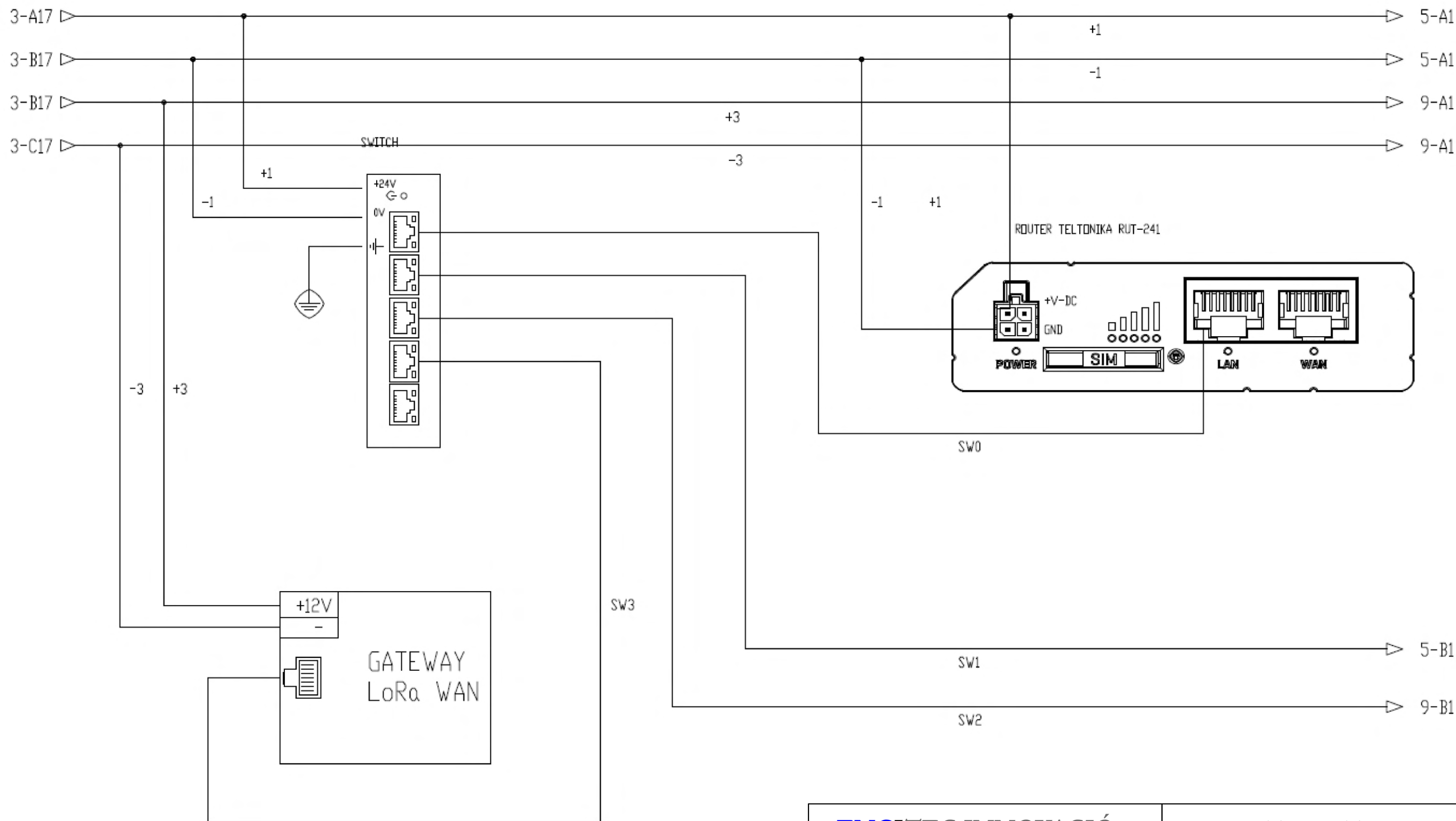

<b>ENGITEC INNOVACIÓ SLP</b> <small>C. Jaume I núm.27 Baixos - Amposta -43870          Tel. 977.70.49.95</small>		<b>FORESTAL CATALANA, S.A.</b> <small>C. del Torrent de l'Olla, 218-220          Gracia - 08012 (Barcelona)</small>	
<b>ENG</b> <b>TEC</b>	<b>Data:</b> 23 de Juliol de 2025	<b>Dibuixat per:</b> Sergi Ramos	<b>Projecte executiu de monitorització de punts de les Basses del Delta de l'Ebre</b> <small>Delta de l'Ebre. Termes implicats en les actuacions de monitoratge: Deltebre - 43580, L'Ampolla - 43895, La Ràpita - 43540, Amposta - 43870, Sant Jaume d'Enveja - 43877 (Tarragona)</small>
<b>Escala</b> ---	<b>ESTACIONS DE BOMBEIG - T3.1 - BALADRES - 18.1 SWITCH + ROUTER</b>		<b>24017-71.7</b> Substitueix a : -

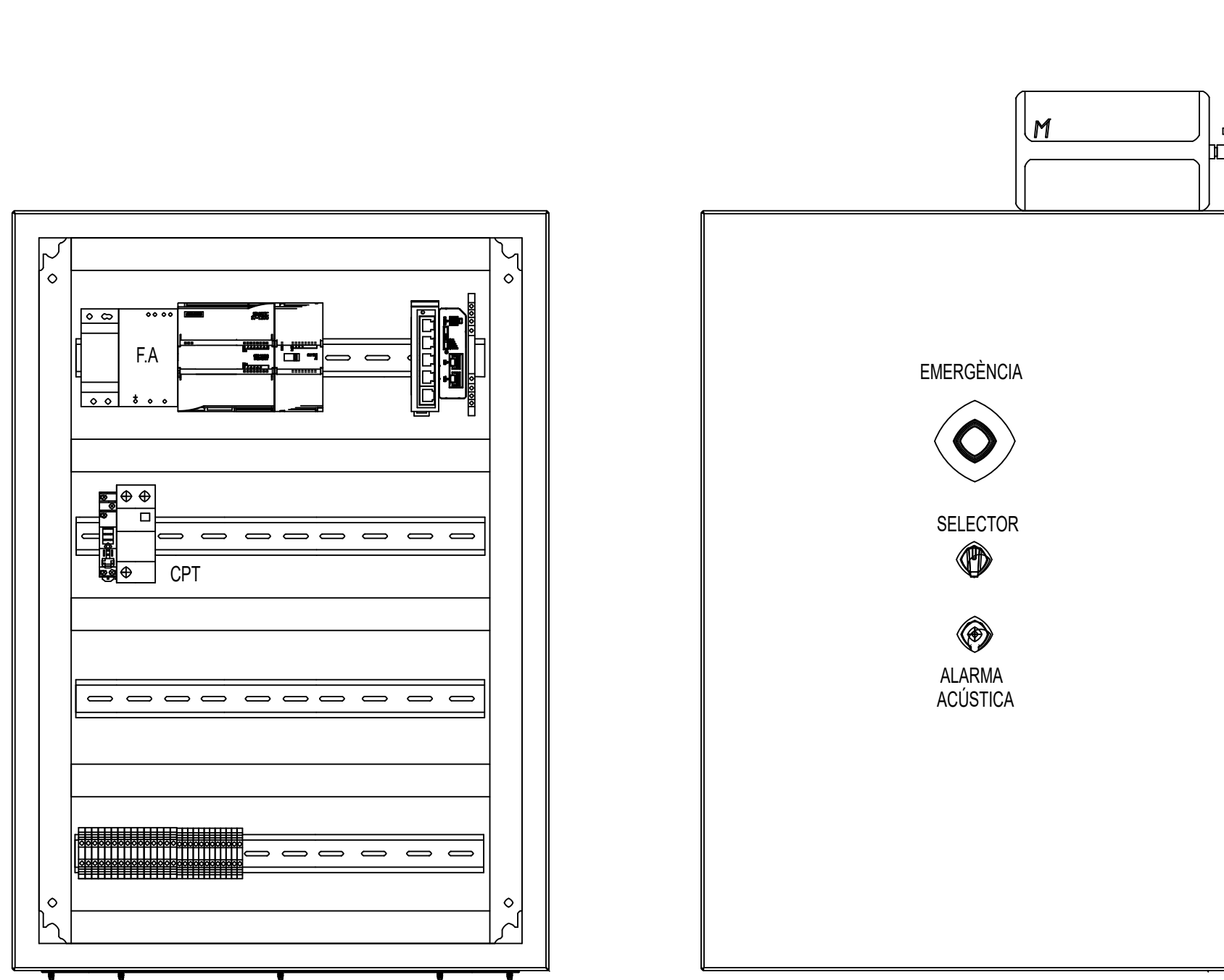

Imatges dels quadres només com a referència, poden manca elements.

BATERIA 12V

BATERIA 12V

<b>ENGITEC INNOVACIÓ SLP</b> <small>C. Jaume I núm.27 Baixos - Amposta -43870          Tel. 977.70.49.95</small>		<b>FORESTAL CATALANA, S.A.</b> <small>C. del Torrent de l'Olla, 218-220          Gracia - 08012 (Barcelona)</small>	
<b>ENG</b> <i>i</i> <b>TEC</b>	<b>Data:</b> 31 de Juliol de 2025	<b>Dibuixat per:</b> Sergi Ramos	<b>Projecte executiu de monitorització de punts de les Basses del Delta de l'Ebre</b> <small>Delta de l'Ebre. Termes implicats en les actuacions de monitoratge: Deltebre - 43580, L'Ampolla - 43895, La Ràpita - 43540, Amposta - 43870, Sant Jaume d'Enveja - 43877 (Tarragona)</small>
	<b>Escala</b> ---	<b>ESTACIONS DE BOMBEIG - E7 - PATRAU - ARMARI</b>	
			<b>24017-72.0</b> Substitueix a : -

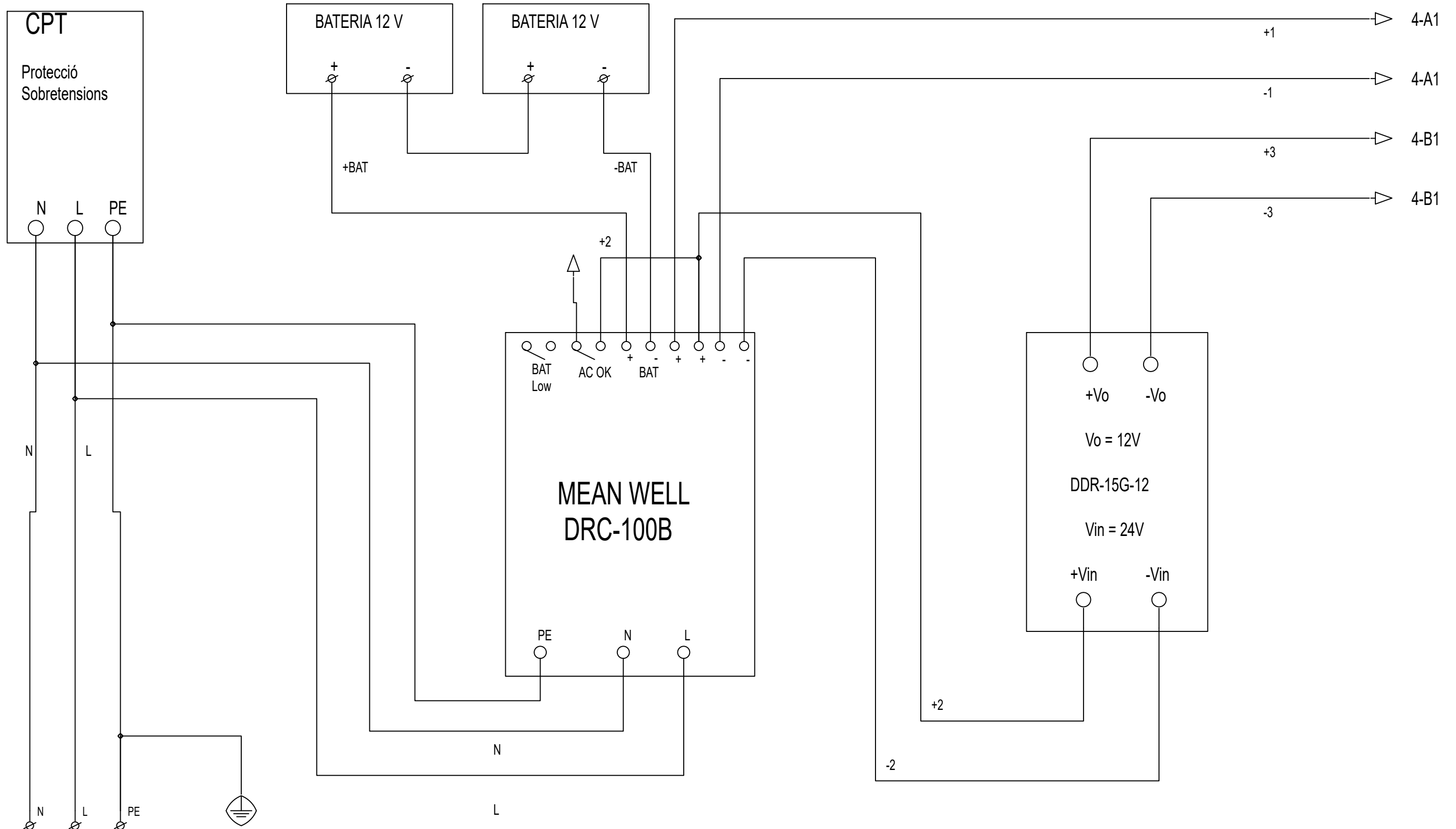

<b>ENGITEC INNOVACIÓ SLP</b> <small>C. Jaume I núm.27 Baixos - Amposta -43870 Tel. 977.70.49.95</small>		<b>FORESTAL CATALANA, S.A.</b> <small>C. del Torrent de l'Olla, 218-220 Gracia - 08012 (Barcelona)</small>	
<b>ENG</b> <b>TEC</b>	<b>Data:</b> 5 de Setembre de 2025	<b>Dibuixat per:</b> Sergi Ramos	<b>Projecte executiu de monitorització de punts de les Basses del Delta de l'Ebre</b> <small>Delta de l'Ebre. Termes implicats en les actuacions de monitoratge: Deltebre - 43580, L'Ampolla - 43895, La Ràpita - 43540, Amposta - 43870, Sant Jaume d'Enveja - 43877 (Tarragona)</small>
	<b>Escala</b> ---	<b>ESTACIONS DE BOMBEIG - E7 - PATRAU - 1. ALM. Xarxa Elèctrica - 1 BOMBA</b>	

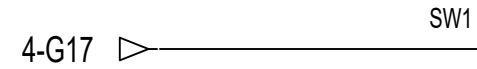
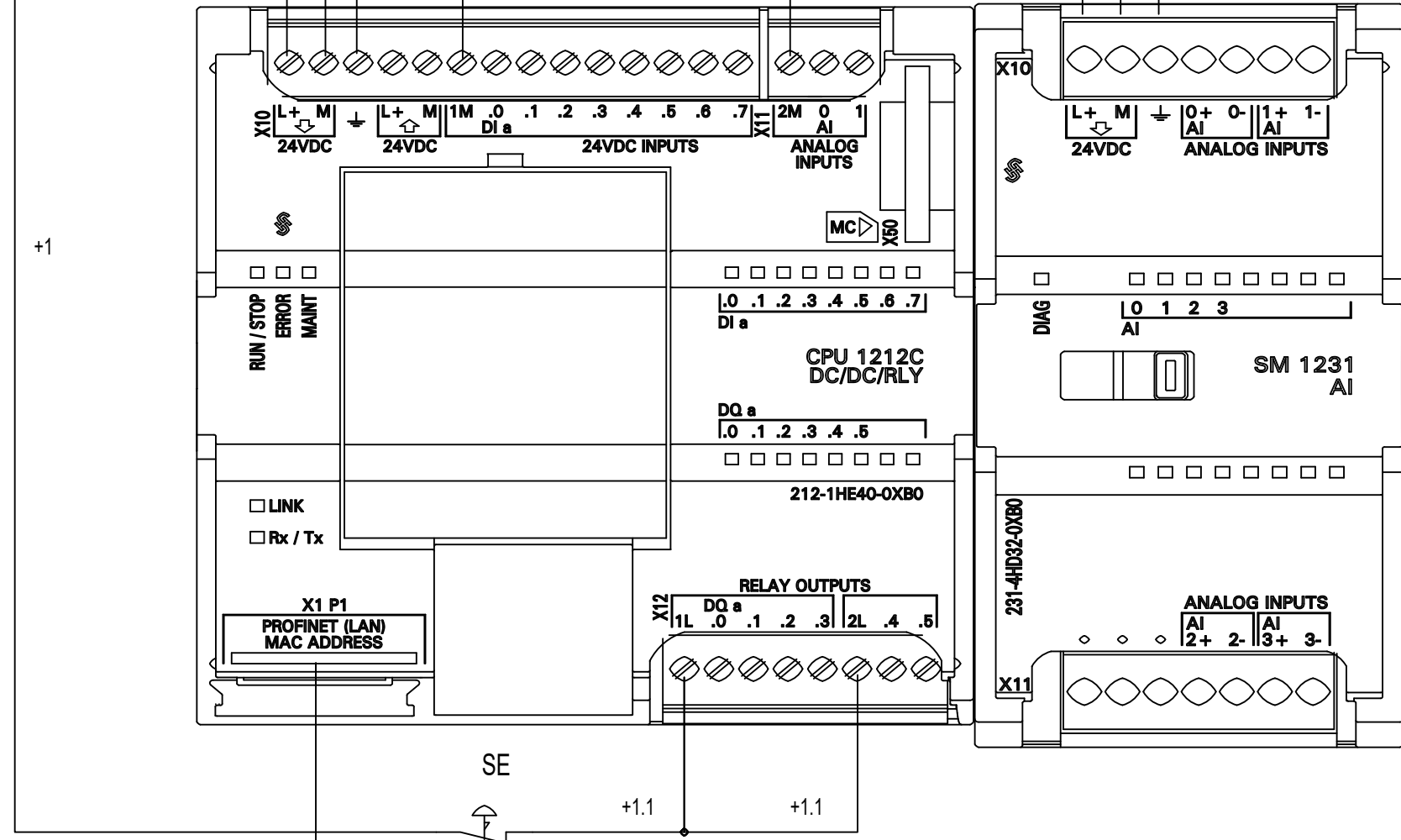
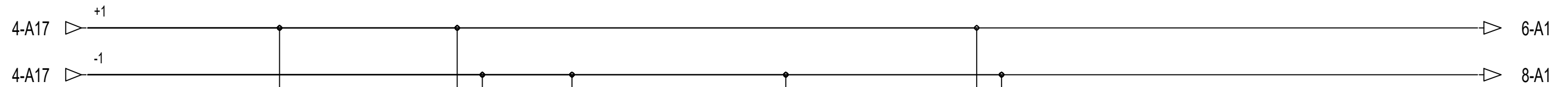

<b>ENGITEC INNOVACIÓ SLP</b> <small>C. Jaume I núm.27 Baixos - Amposta -43870 Tel. 977.70.49.95</small>		<b>FORESTAL CATALANA, S.A.</b> <small>C. del Torrent de l'Olla, 218-220 Gracia - 08012 (Barcelona)</small>	
<b>ENG</b> <b>TEC</b>	Data:	Dibuixat per:	<b>Projecte executiu de monitorització de punts de les Basses del Delta de l'Ebre</b> <small>Delta de l'Ebre. Termes implicats en les actuacions de monitoratge: Deltebre - 43580, L'Ampolla - 43895, La Ràpita - 43540, Amposta - 43870, Sant Jaume d'Enveja - 43877 (Tarragona)</small>
	5 de Setembre de 2025	Sergi Ramos	
Escala ---	ESTACIONS DE BOMBEIG - E7 - PATRAU - 1.2 PLC + SM 1231		<b>24017-72.2</b> Substitueix a : -

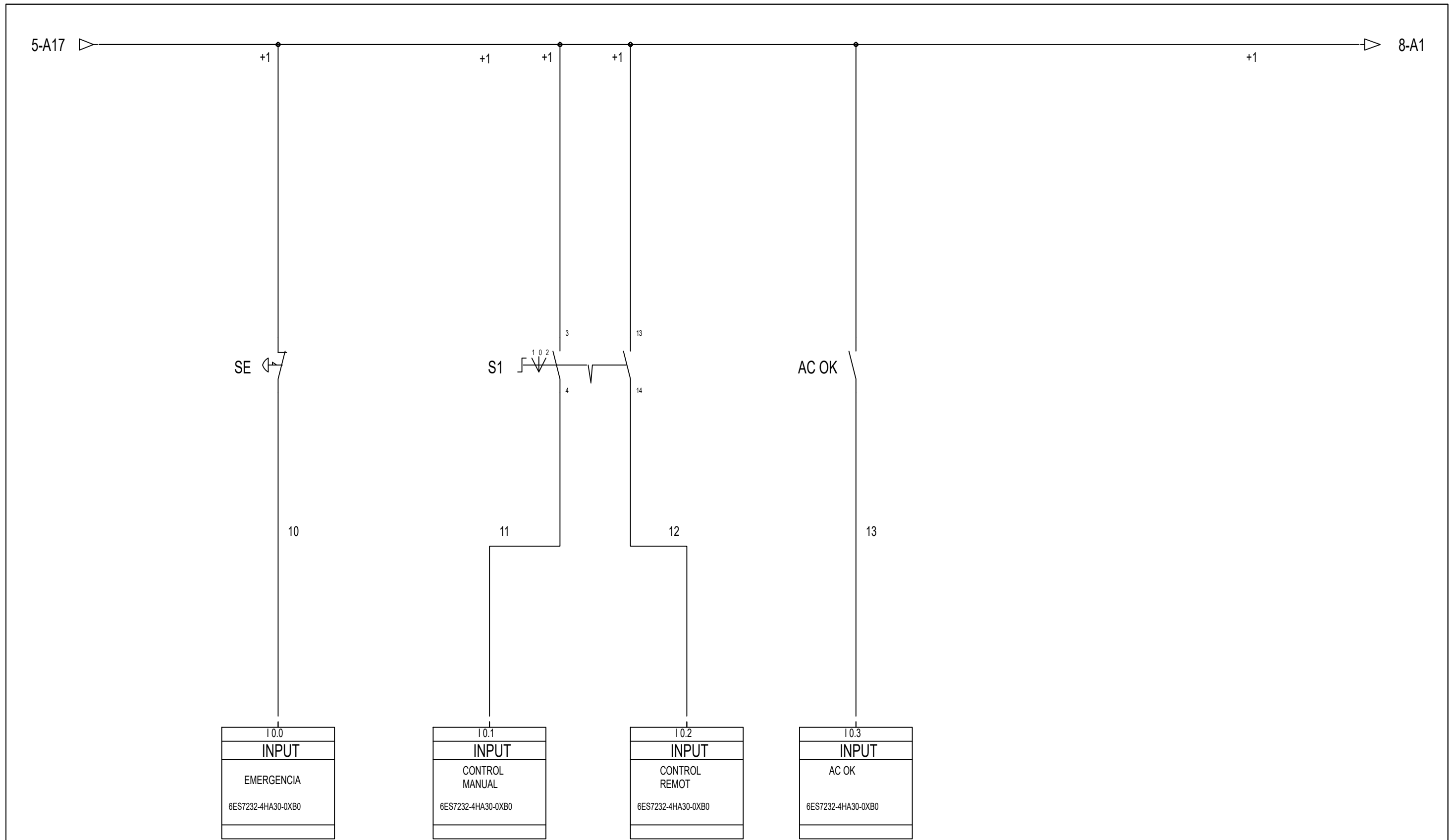

<b>ENGITEC INNOVACIÓ SLP</b> <small>C. Jaume I núm.27 Baixos - Amposta -43870 Tel. 977.70.49.95</small>		<b>FORESTAL CATALANA, S.A.</b> <small>C. del Torrent de l'Olla, 218-220 Gracia - 08012 (Barcelona)</small>	
<b>ENG i TEC</b>	<b>Data:</b> 23 de Juliol de 2025	<b>Dibuixat per:</b> Sergi Ramos	<b>Projecte executiu de monitorització de punts de les Basses del Delta de l'Ebre</b> <small>Delta de l'Ebre. Termes implicats en les actuacions de monitoratge: Deltebre - 43580, L'Ampolla - 43895, La Ràpita - 43540, Amposta - 43870, Sant Jaume d'Enveja - 43877 (Tarragona)</small>
<b>Escala</b> ---	<b>ESTACIONES DE BOMBEIG - E7 - PATRAU - 1.3 Digital Inputs PLC</b>		<b>24017-72.3</b> Substitueix a : -

8-A17 ▷

+1

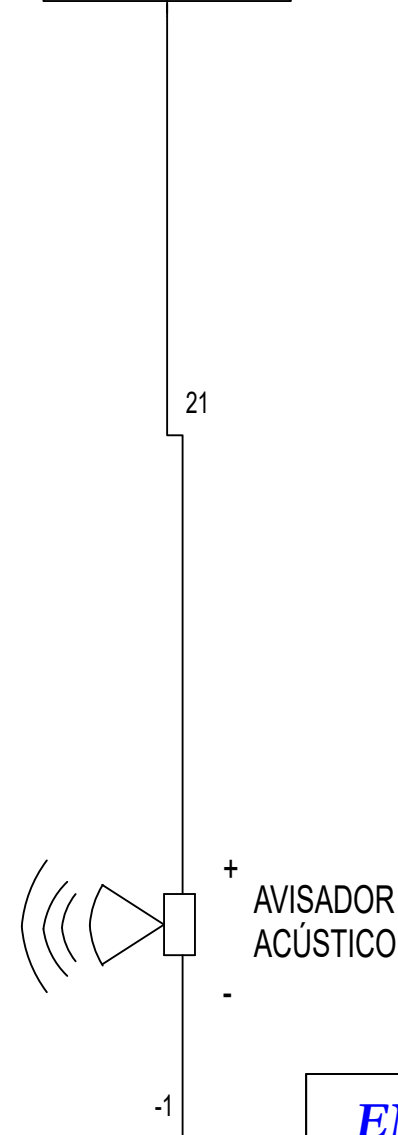
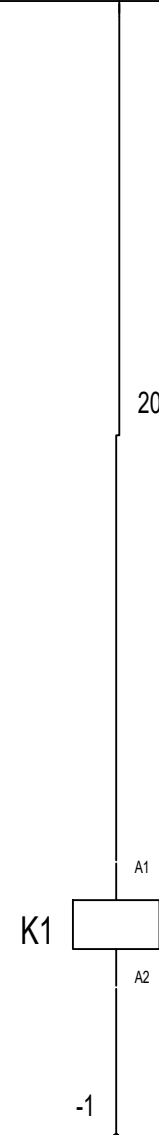
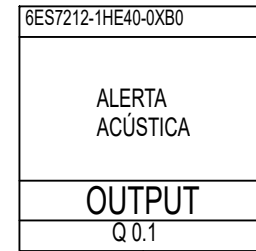
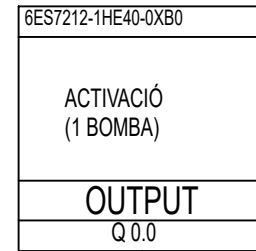

K1

22

22

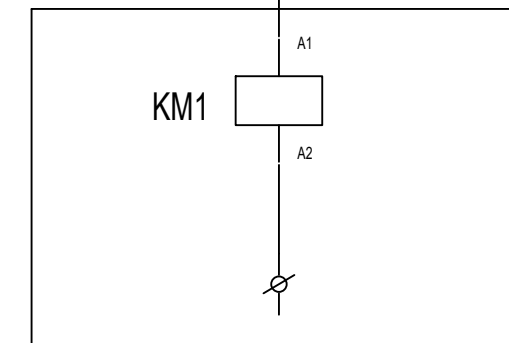

8-A17 ▷

<b>ENGITEC INNOVACIÓ SLP</b> <small>C. Jaume I núm.27 Baixos - Amposta -43870 Tel. 977.70.49.95</small>		<b>FORESTAL CATALANA, S.A.</b> <small>C. del Torrent de l'Olla, 218-220 Gracia - 08012 (Barcelona)</small>	
<b>ENG</b> <b>TEC</b>	<b>Data:</b> 23 de Juliol de 2025	<b>Dibuixat per:</b> Sergi Ramos	<b>Projecte executiu de monitorització de punts de les Basses del Delta de l'Ebre</b> <small>Delta de l'Ebre. Termes implicats en les actuacions de monitoratge: Deltebre - 43580, L'Ampolla - 43895, La Ràpita - 43540, Amposta - 43870, Sant Jaume d'Enveja - 43877 (Tarragona)</small>
<b>Escala</b> ---	<b>ESTACIONES DE BOMBEIG - E7 - PATRAU - 1.4 Digital Outputs PLC</b>		<b>24017-72.4</b> Substitueix a : -

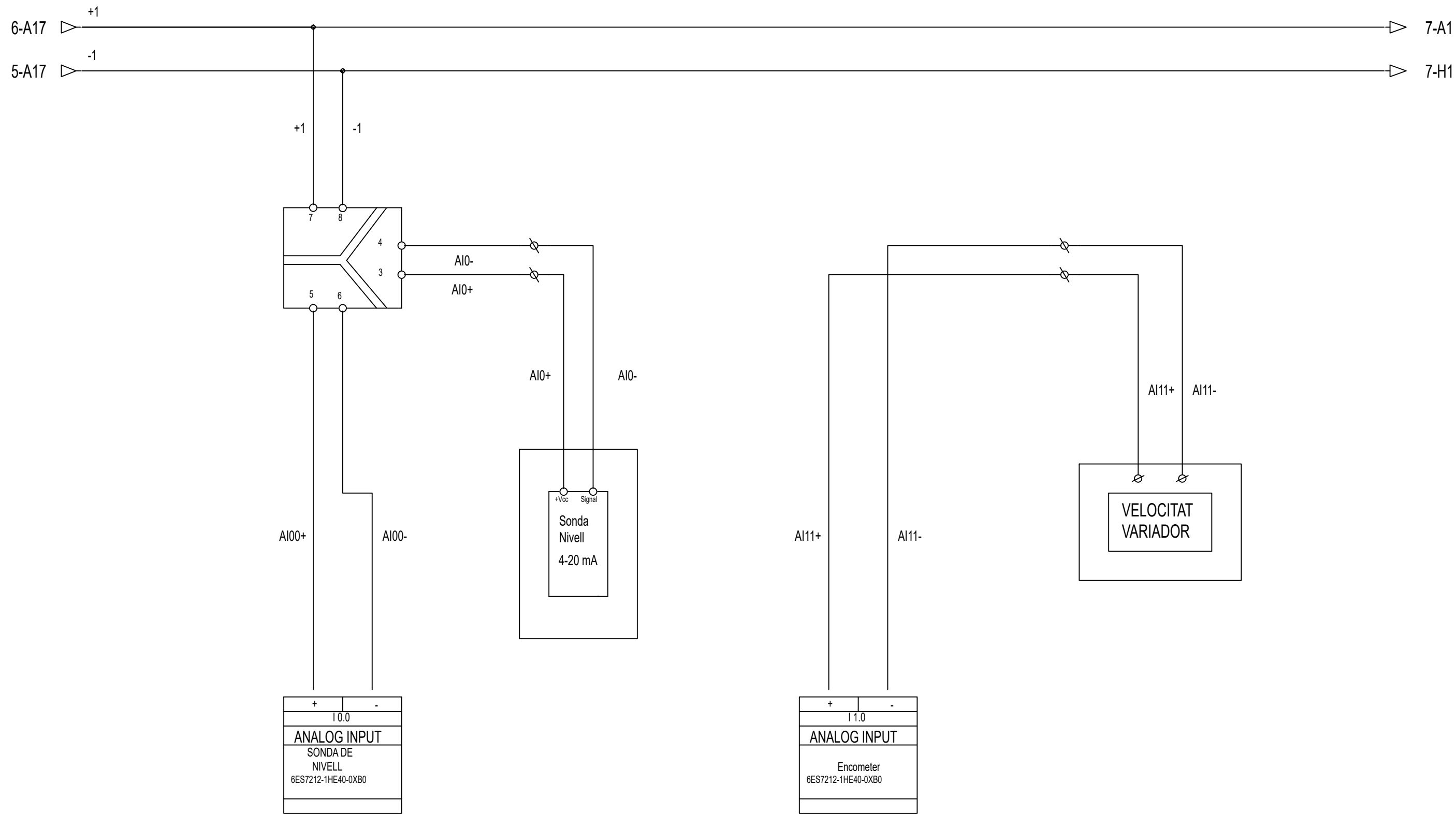

<b>ENGITEC INNOVACIÓ SLP</b> <small>C. Jaume I núm.27 Baixos - Amposta -43870 Tel. 977.70.49.95</small>		<b>FORESTAL CATALANA, S.A.</b> <small>C. del Torrent de l'Olla, 218-220 Gracia - 08012 (Barcelona)</small>	
<b>ENGITEC</b>	<b>Data:</b> 3 de Setembre de 2025	<b>Dibuixat per:</b> Sergi Ramos	<b>Projecte executiu de monitorització de punts de les Basses del Delta de l'Ebre</b> <small>Delta de l'Ebre. Termes implicats en les actuacions de monitoratge: Deltebre - 43580, L'Ampolla - 43895, La Ràpita - 43540, Amposta - 43870, Sant Jaume d'Enveja - 43877 (Tarragona)</small>
	<b>ESTACIONS DE BOMBEIG - E7 - PATRAU - 1.5 Analog Inputs PLC</b>		

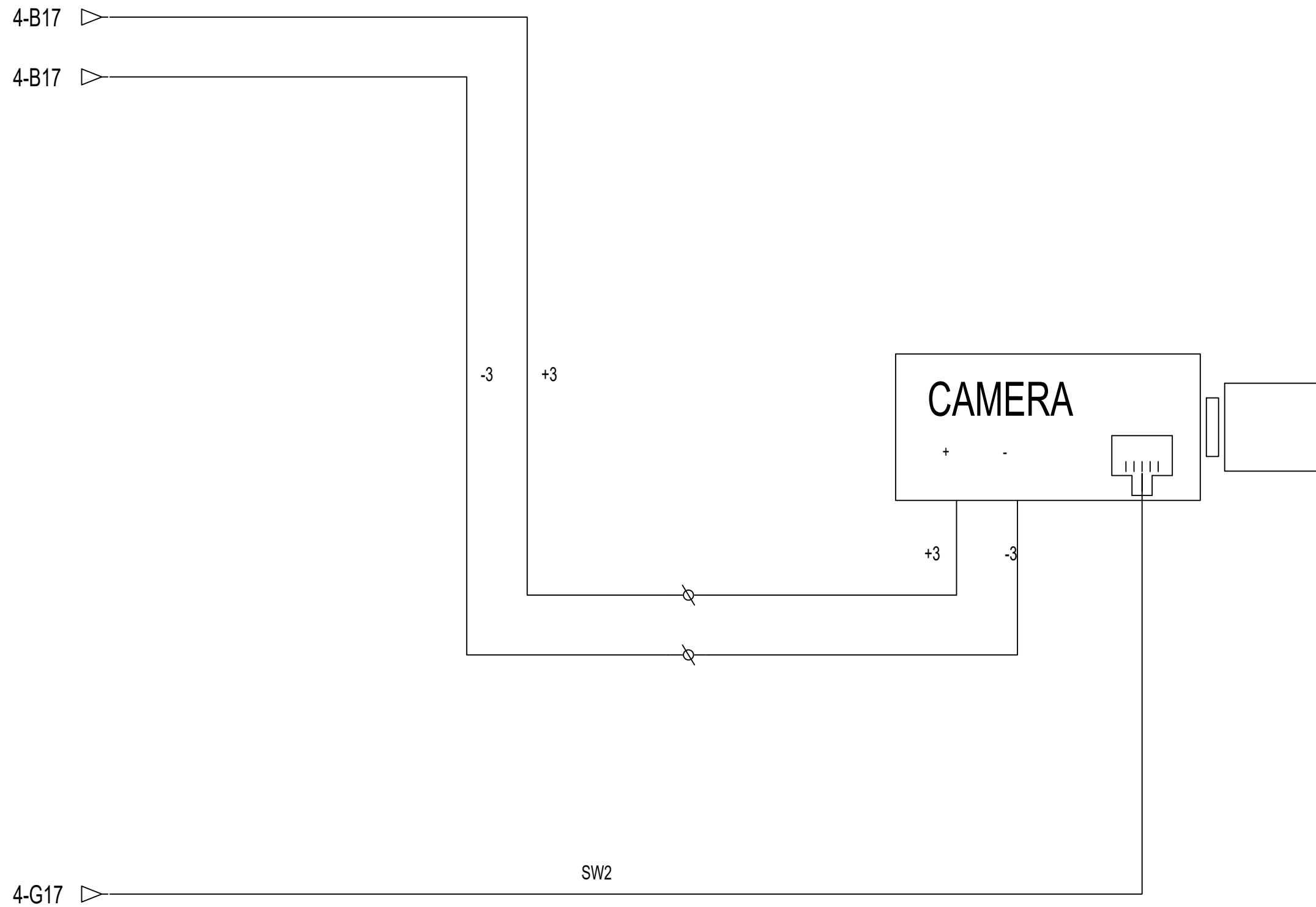

<b>ENGITEC INNOVACIÓ SLP</b> <small>C. Jaume I núm.27 Baixos - Amposta -43870 Tel. 977.70.49.95</small>		<b>FORESTAL CATALANA, S.A.</b> <small>C. del Torrent de l'Olla, 218-220 Gracia - 08012 (Barcelona)</small>	
<b>ENG</b> i <b>TEC</b>	<i>Data:</i>	<i>Dibuixat per:</i>	<b>Projecte executiu de monitorització de punts de les Basses del Delta de l'Ebre</b> <small>Delta de l'Ebre. Termes implicats en les actuacions de monitoratge: Deltebre - 43580, L'Ampolla - 43895, La Ràpita - 43540, Amposta - 43870, Sant Jaume d'Enveja - 43877 (Tarragona)</small>
	5 de Setembre de 2025	Sergi Ramos	
<i>Escala</i>	ESTACIONS DE BOMBEIG - E7 - PATRAU - 1.6 CÀMERA		<b>24017-72.6</b>
---			<i>Substitueix a :</i> -

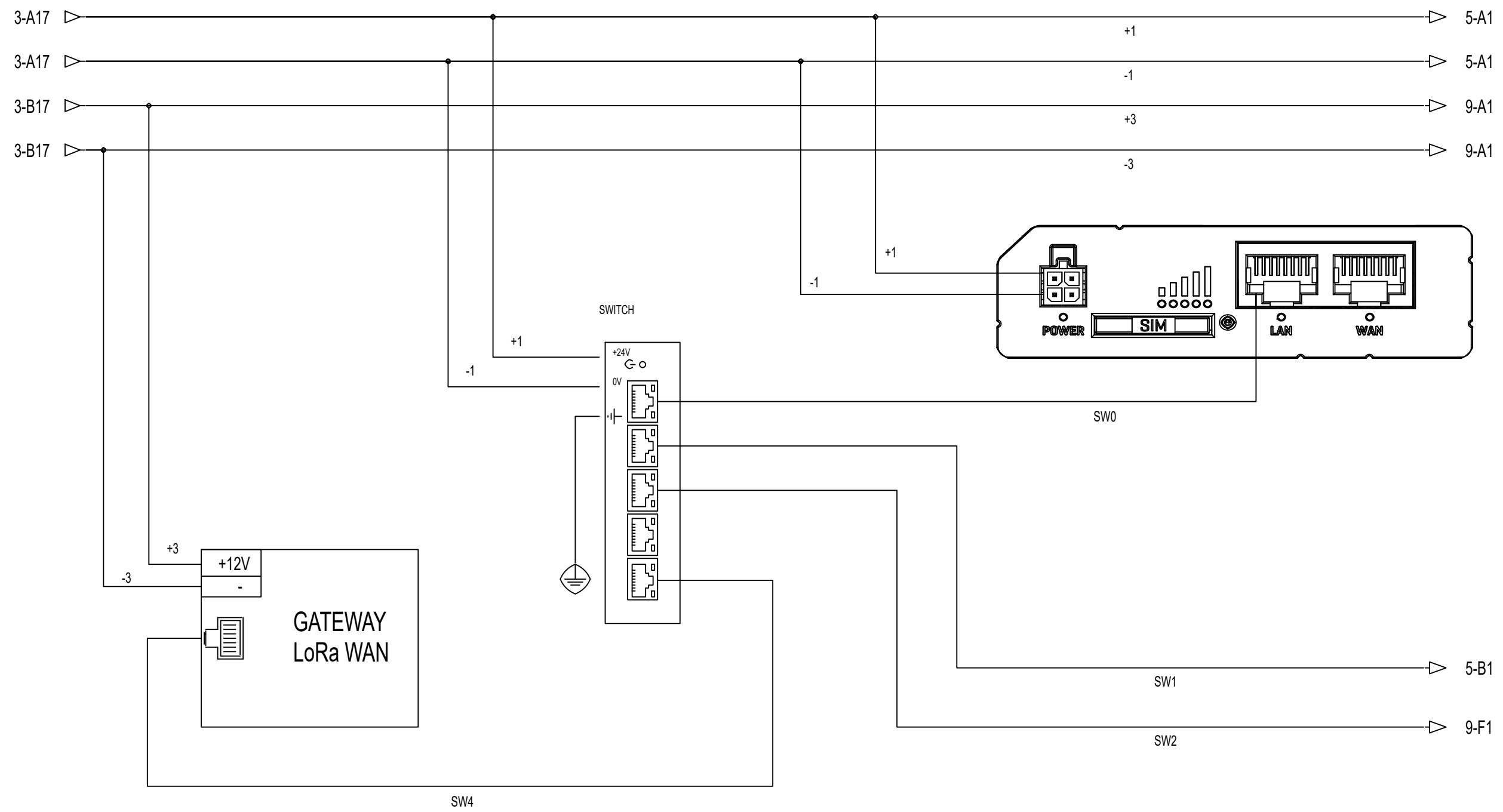

<b>ENGITEC INNOVACIÓ SLP</b> <small>C. Jaume I núm.27 Baixos - Amposta -43870 Tel. 977.70.49.95</small>		<b>FORESTAL CATALANA, S.A.</b> <small>C. del Torrent de l'Olla, 218-220 Gracia - 08012 (Barcelona)</small>	
<b>ENG</b> i <b>TEC</b>	<b>Data:</b> 5 de Setembre de 2025	<b>Dibuixat per:</b> Sergi Ramos	<b>Projecte executiu de monitorització de punts de les Basses del Delta de l'Ebre</b> <small>Delta de l'Ebre. Termes implicats en les actuacions de monitoratge: Deltebre - 43580, L'Ampolla - 43895, La Ràpita - 43540, Amposta - 43870, Sant Jaume d'Enveja - 43877 (Tarragona)</small>
<b>Escala</b> ---	<b>ESTACIONS DE BOMBEIG - E7 - PATRAU - 1.1 SWITCH + ROUTER</b>		<b>24017-72.7</b> Substitueix a : -

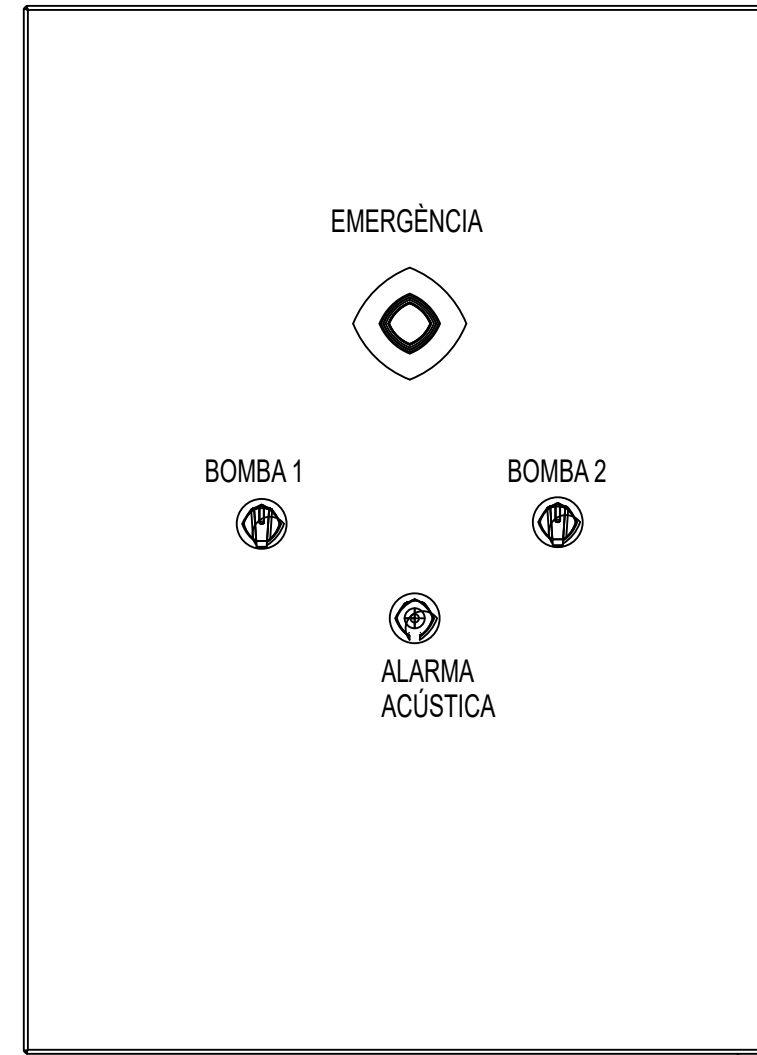
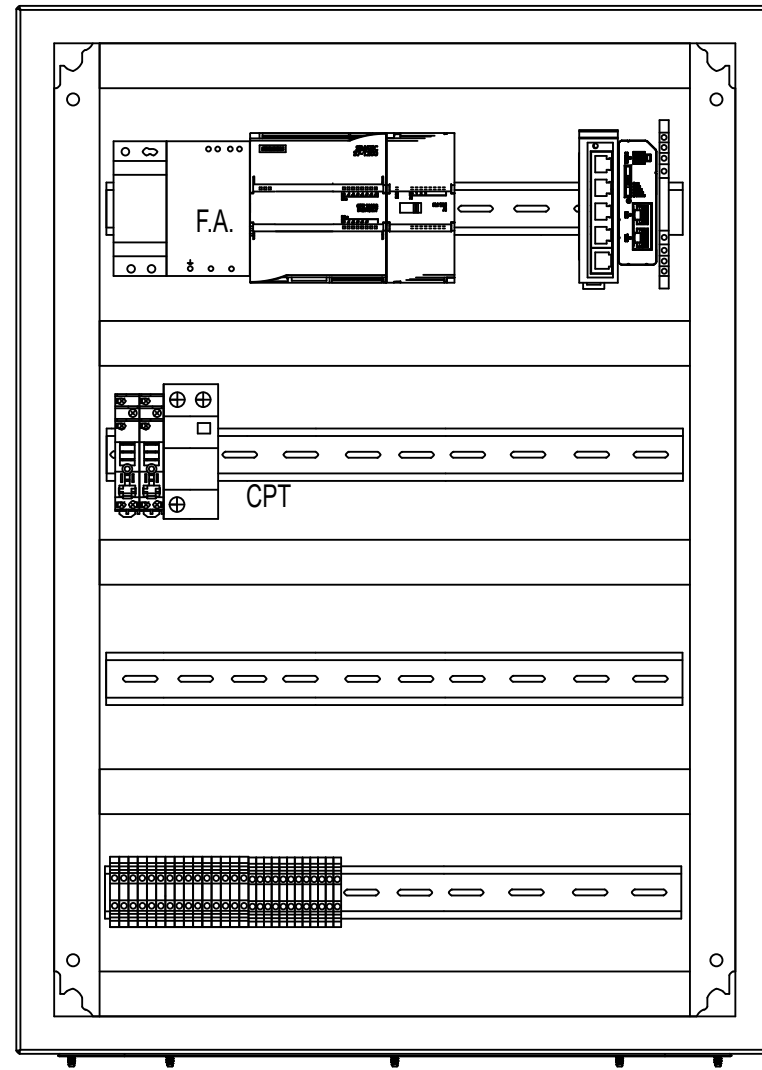

Imatges dels quadres només com a referència, poden mancar elements.

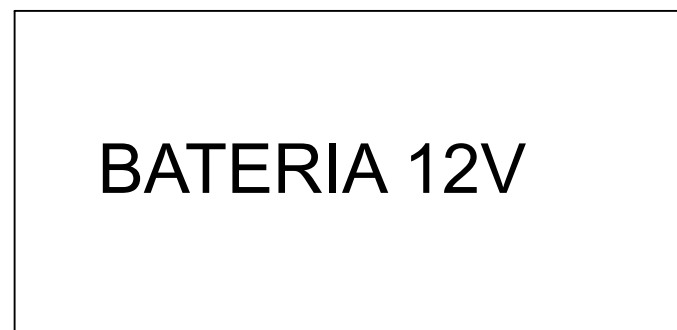

<b>ENGITEC INNOVACIÓ SLP</b> <small>C. Jaume I núm.27 Baixos - Amposta -43870 Tel. 977.70.49.95</small>		<b>FORESTAL CATALANA, S.A.</b> <small>C. del Torrent de l'Olla, 218-220 Gracia - 08012 (Barcelona)</small>	
<b>ENG</b> i <b>TEC</b>	Data:	Dibuixat per:	<b>Projecte executiu de monitorització de punts de les Basses del Delta de l'Ebre</b> <small>Delta de l'Ebre. Termes implicats en les actuacions de monitoratge: Deltebre - 43580, L'Ampolla - 43895, La Ràpita - 43540, Amposta - 43870, Sant Jaume d'Enveja - 43877 (Tarragona)</small>
	30 de Juliol de 2025	Sergi Ramos	
Escala ---	ESTACIONES DE BOMBEIG - E3 - LES OLLES - ARMARI		<b>24017-73.0</b> Substitueix a : -

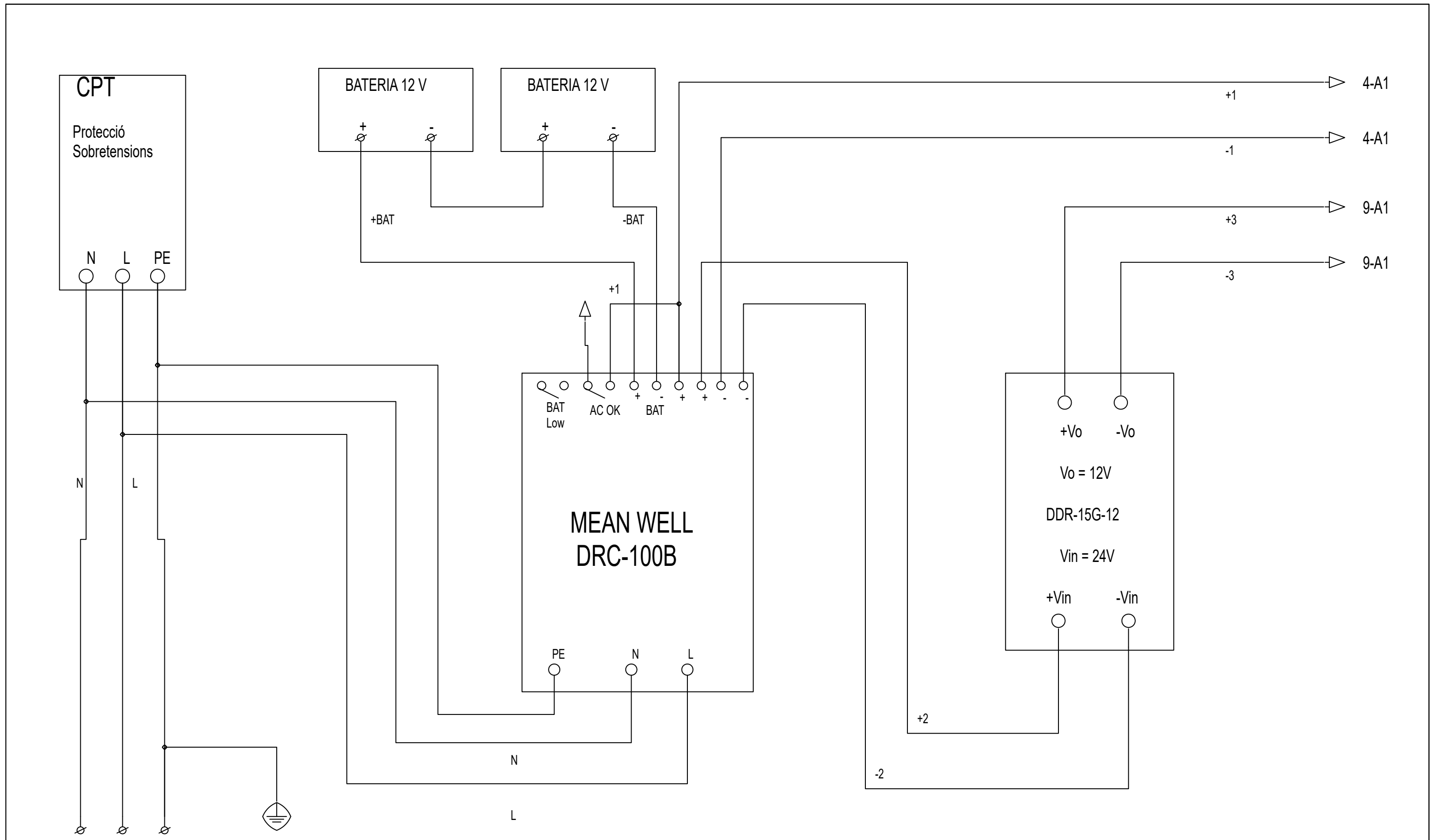

<b>ENGITEC INNOVACIÓ SLP</b> <small>C. Jaume I núm.27 Baixos - Amposta -43870 Tel. 977.70.49.95</small>		<b>FORESTAL CATALANA, S.A.</b> <small>C. del Torrent de l'Olla, 218-220 Gracia - 08012 (Barcelona)</small>	
<b>ENG</b> <b>TEC</b>	<b>Data:</b> 5 de Setembre de 2025	<b>Dibuixat per:</b> Sergi Ramos	<b>Projecte executiu de monitorització de punts de les Basses del Delta de l'Ebre</b> <small>Delta de l'Ebre. Termes implicats en les actuacions de monitoratge: Deltebre - 43580, L'Ampolla - 43895, La Ràpita - 43540, Amposta - 43870, Sant Jaume d'Enveja - 43877 (Tarragona)</small>
	<b>Escala</b> ---	<b>ESTACIONS DE BOMBEIG - E3 - LES OLLES - 4. ALM. Xarxa Elèctrica - 2 BOMBA</b>	

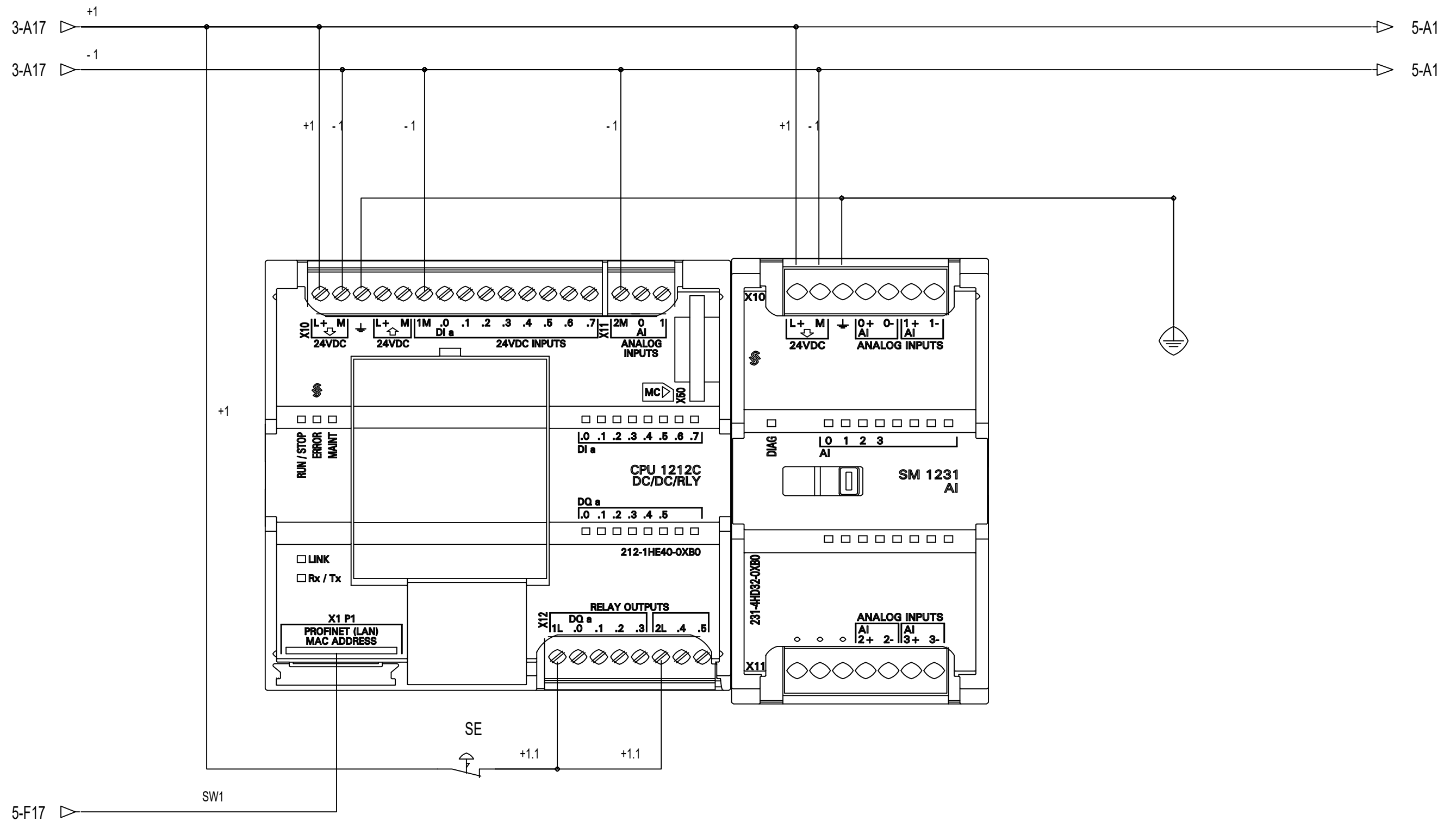

<b>ENGITEC INNOVACIÓ SLP</b> <small>C. Jaume I núm.27 Baixos - Amposta -43870 Tel. 977.70.49.95</small>		<b>FORESTAL CATALANA, S.A.</b> <small>C. del Torrent de l'Olla, 218-220 Gracia - 08012 (Barcelona)</small>	
<b>ENG</b> <b>TEC</b>	Data:	Dibuixat per:	<b>Projecte executiu de monitorització de punts de les Basses del Delta de l'Ebre</b> <small>Delta de l'Ebre. Termes implicats en les actuacions de monitoratge: Deltebre - 43580, L'Ampolla - 43895, La Ràpita - 43540, Amposta - 43870, Sant Jaume d'Enveja - 43877 (Tarragona)</small>
	5 de Setembre de 2025	Sergi Ramos	
Escala ---	ESTACIONS DE BOMBEIG - E3 - LES OLLES - 4.3 PLC + SM 1231		<b>24017-73.2</b> Substitueix a : -

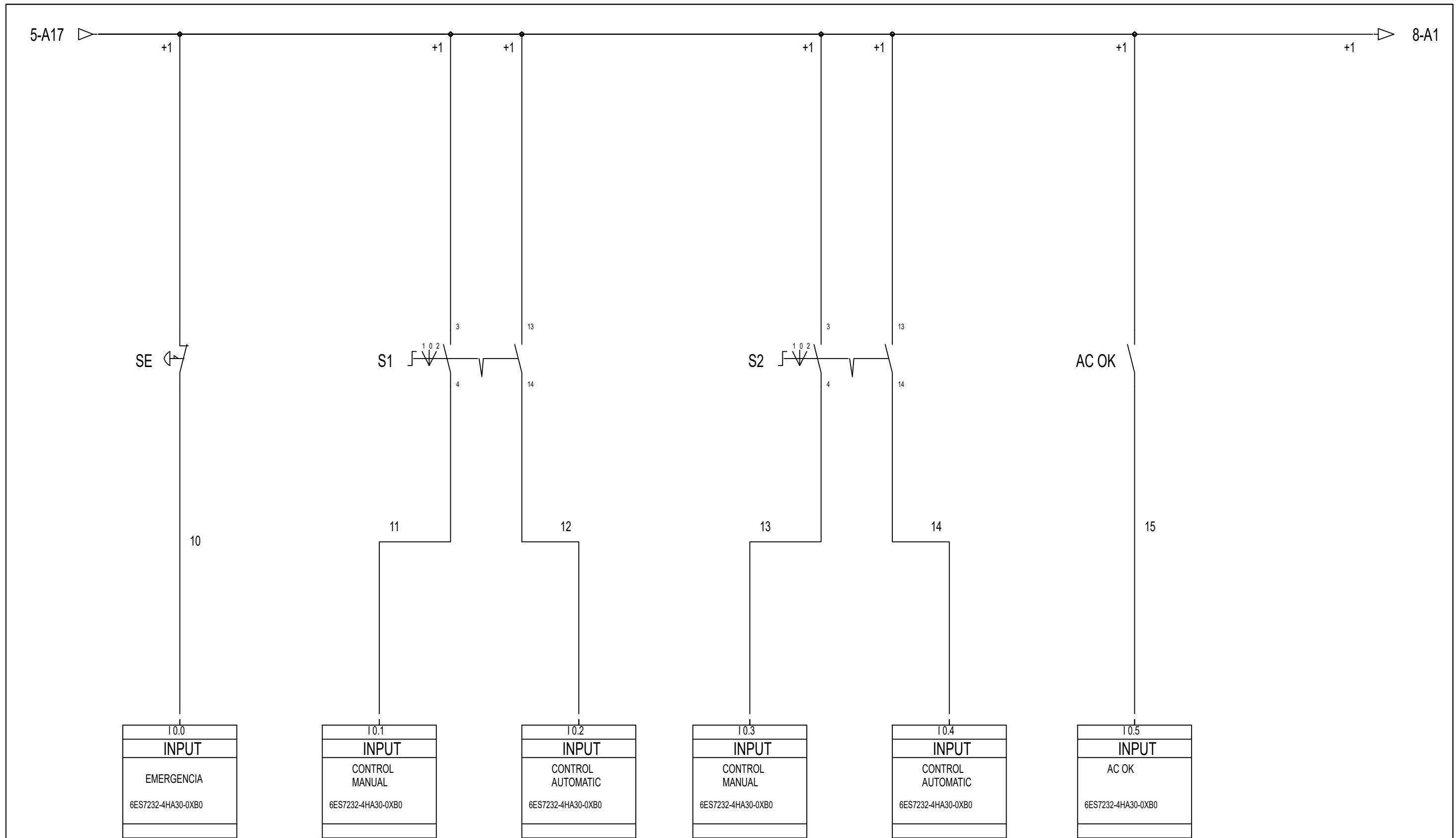

<b>ENGITEC INNOVACIÓ SLP</b> <small>C. Jaume I núm.27 Baixos - Amposta -43870 Tel. 977.70.49.95</small>		<b>FORESTAL CATALANA, S.A.</b> <small>C. del Torrent de l'Olla, 218-220 Gracia - 08012 (Barcelona)</small>	
<b>ENG</b> <b>TEC</b>	<b>Data:</b> 23 de Juliol de 2025	<b>Dibuixat per:</b> Sergi Ramos	<b>Projecte executiu de monitorització de punts de les Basses del Delta de l'Ebre</b> <small>Delta de l'Ebre. Termes implicats en les actuacions de monitoratge: Deltebre - 43580, L'Ampolla - 43895, La Ràpita - 43540, Amposta - 43870, Sant Jaume d'Enveja - 43877 (Tarragona)</small>
<b>Escala</b> ---	<b>ESTACIONES DE BOMBEIG - E3 - LES OLLES - 4.5 Digital Inputs PLC</b>		<b>24017-73.3</b> Substitueix a : -

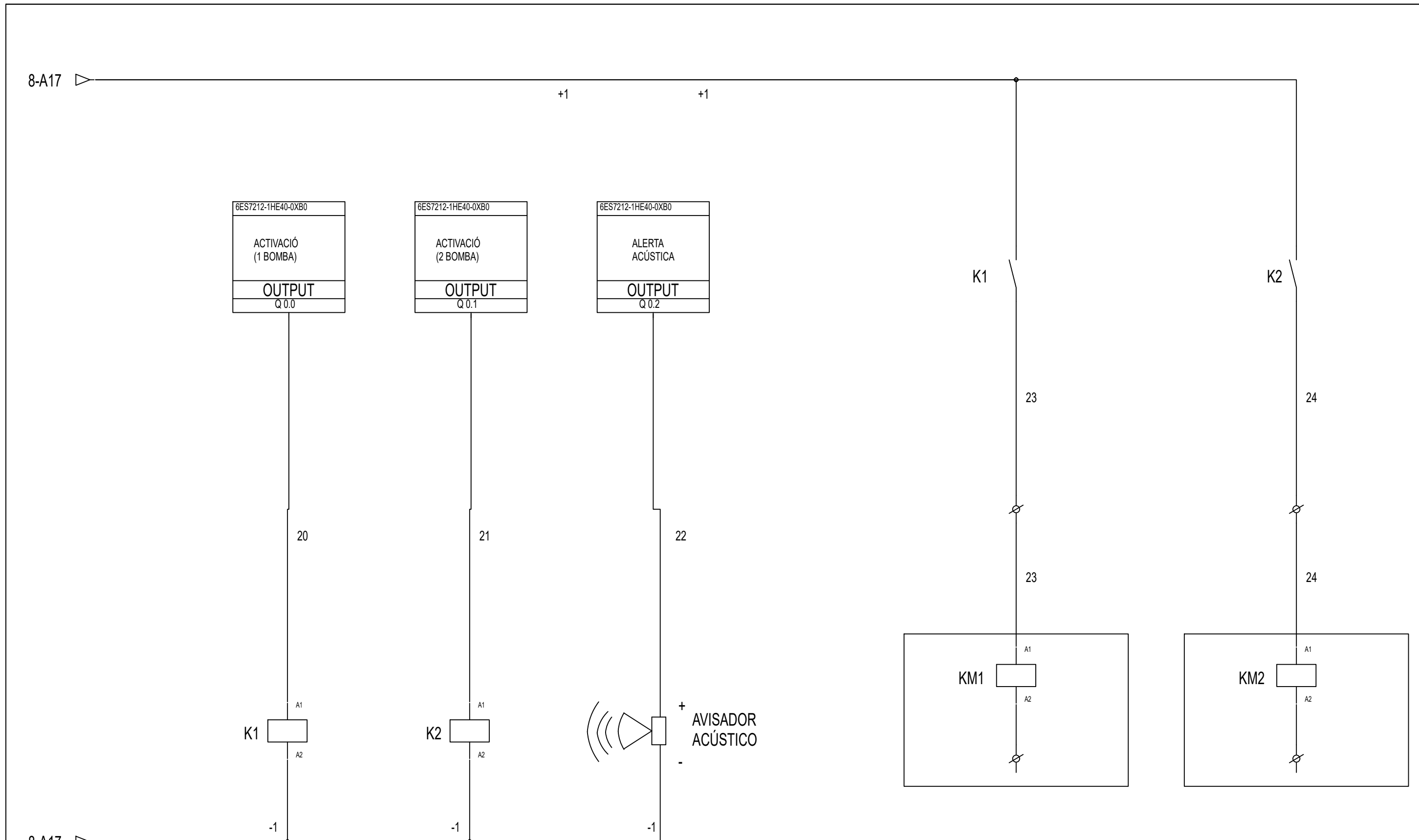

<b>ENGITEC INNOVACIÓ SLP</b> <small>C. Jaume I núm.27 Baixos - Amposta -43870 Tel. 977.70.49.95</small>		<b>FORESTAL CATALANA, S.A.</b> <small>C. del Torrent de l'Olla, 218-220 Gracia - 08012 (Barcelona)</small>	
<b>ENG</b> <b>TEC</b>	<b>Data:</b>	<b>Dibuixat per:</b>	<b>Projecte executiu de monitorització de punts de les Basses del Delta de l'Ebre</b> <small>Delta de l'Ebre. Termes implicats en les actuacions de monitoratge: Deltebre - 43580, L'Ampolla - 43895, La Ràpita - 43540, Amposta - 43870, Sant Jaume d'Enveja - 43877 (Tarragona)</small>
	23 de Juliol de 2025	Sergi Ramos	
<b>Escala</b>	ESTACIONS DE BOMBEIG - E3 - LES OLLES - 4.7 Digital Outputs PLC		<b>24017-73.4</b>
---			Substitueix a : -

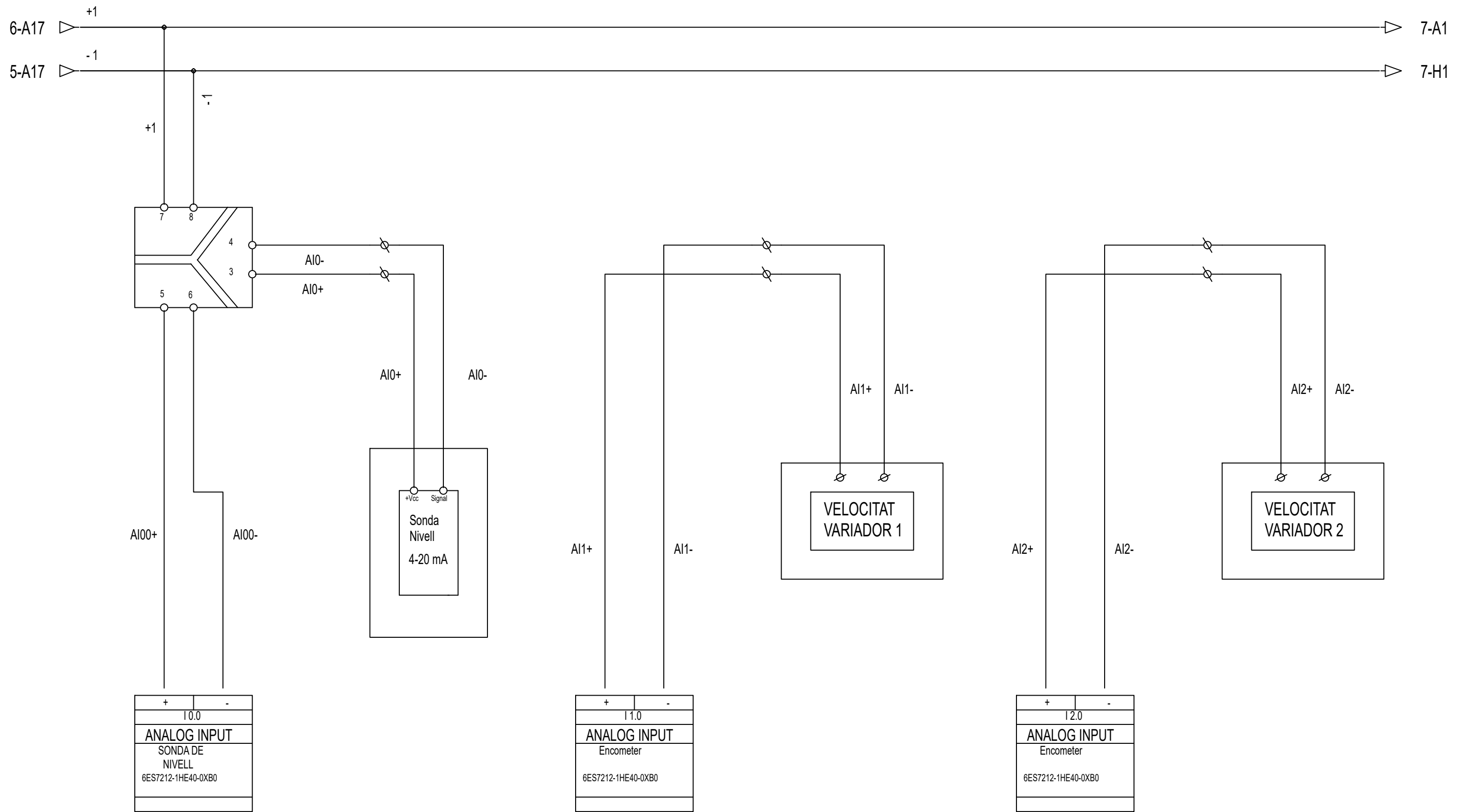

<b>ENGITEC INNOVACIÓ SLP</b> <small>C. Jaume I núm.27 Baixos - Amposta -43870 Tel. 977.70.49.95</small>		<b>FORESTAL CATALANA, S.A.</b> <small>C. del Torrent de l'Olla, 218-220 Gracia - 08012 (Barcelona)</small>	
<b>ENG</b> <b>TEC</b>	<b>Data:</b> 5 de Setembre de 2025	<b>Dibuixat per:</b> Sergi Ramos	<b>Projecte executiu de monitorització de punts de les Basses del Delta de l'Ebre</b> <small>Delta de l'Ebre. Termes implicats en les actuacions de monitoratge: Deltebre - 43580, L'Ampolla - 43895, La Ràpita - 43540, Amposta - 43870, Sant Jaume d'Enveja - 43877 (Tarragona)</small>
<b>Escala</b> ---	<b>ESTACIONS DE BOMBEIG - E3 - LES OLLES - 4.6 Analog Inputs PLC</b>		<b>24017-73.5</b> Substitueix a : -

3-B17 ▷ +3

3-B17 ▷ -3

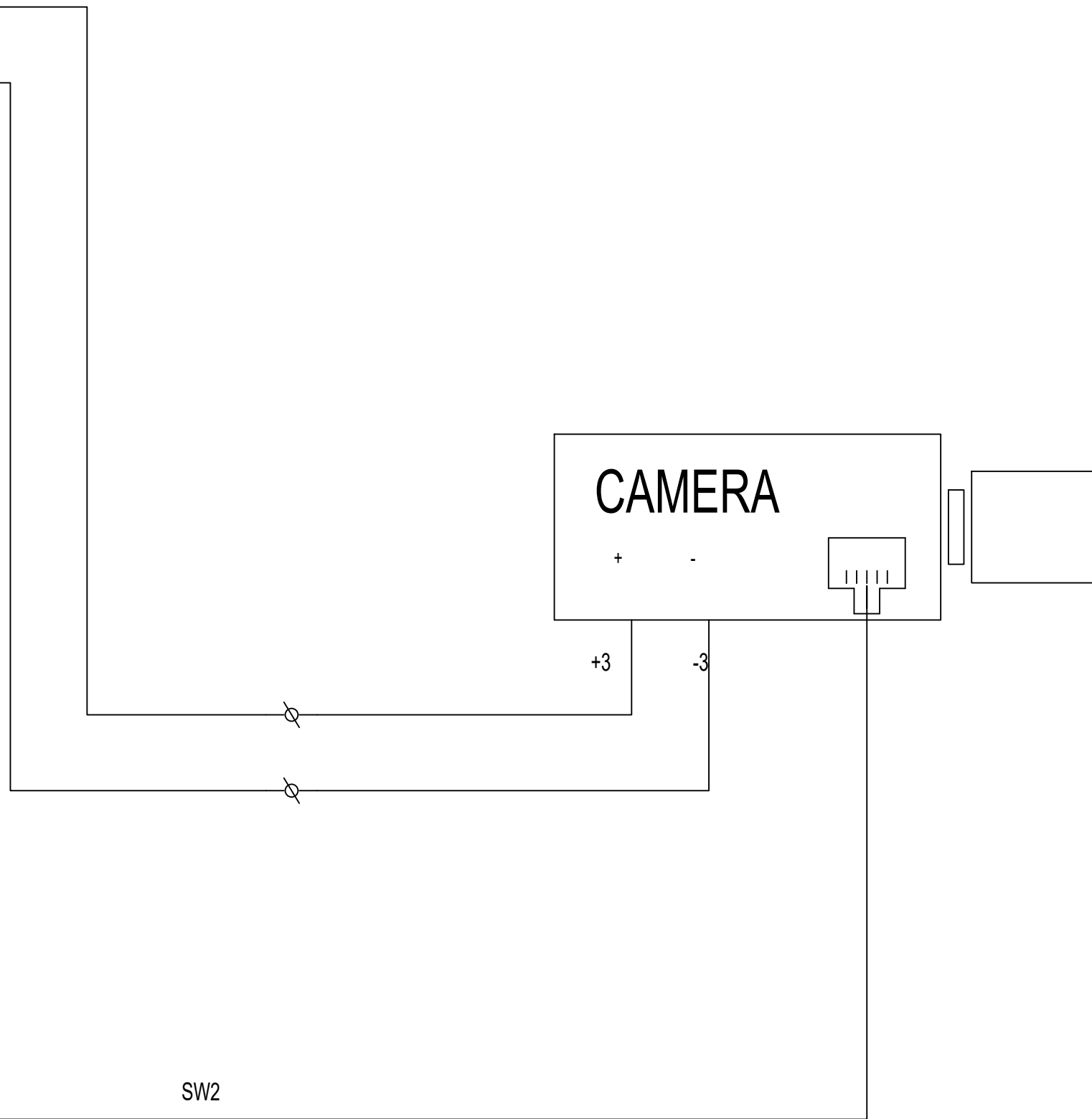

5-G17 ▷

SW2

<b>ENGITEC INNOVACIÓ SLP</b> <small>C. Jaume I núm.27 Baixos - Amposta -43870 Tel. 977.70.49.95</small>		<b>FORESTAL CATALANA, S.A.</b> <small>C. del Torrent de l'Olla, 218-220 Gracia - 08012 (Barcelona)</small>	
<b>ENG</b> <b>TEC</b>	<i>Data:</i>	<i>Dibuixat per:</i>	<b>Projecte executiu de monitorització de punts de les Basses del Delta de l'Ebre</b> <small>Delta de l'Ebre. Termes implicats en les actuacions de monitoratge: Deltebre - 43580, L'Ampolla - 43895, La Ràpita - 43540, Amposta - 43870, Sant Jaume d'Enveja - 43877 (Tarragona)</small>
	5 de Setembre de 2025	Sergi Ramos	
<i>Escala</i>	ESTACIONS DE BOMBEIG - E3 - LES OLLES - 4.2 CÀMERA		<b>24017-73.6</b>
---			<i>Substitueix a :</i> -

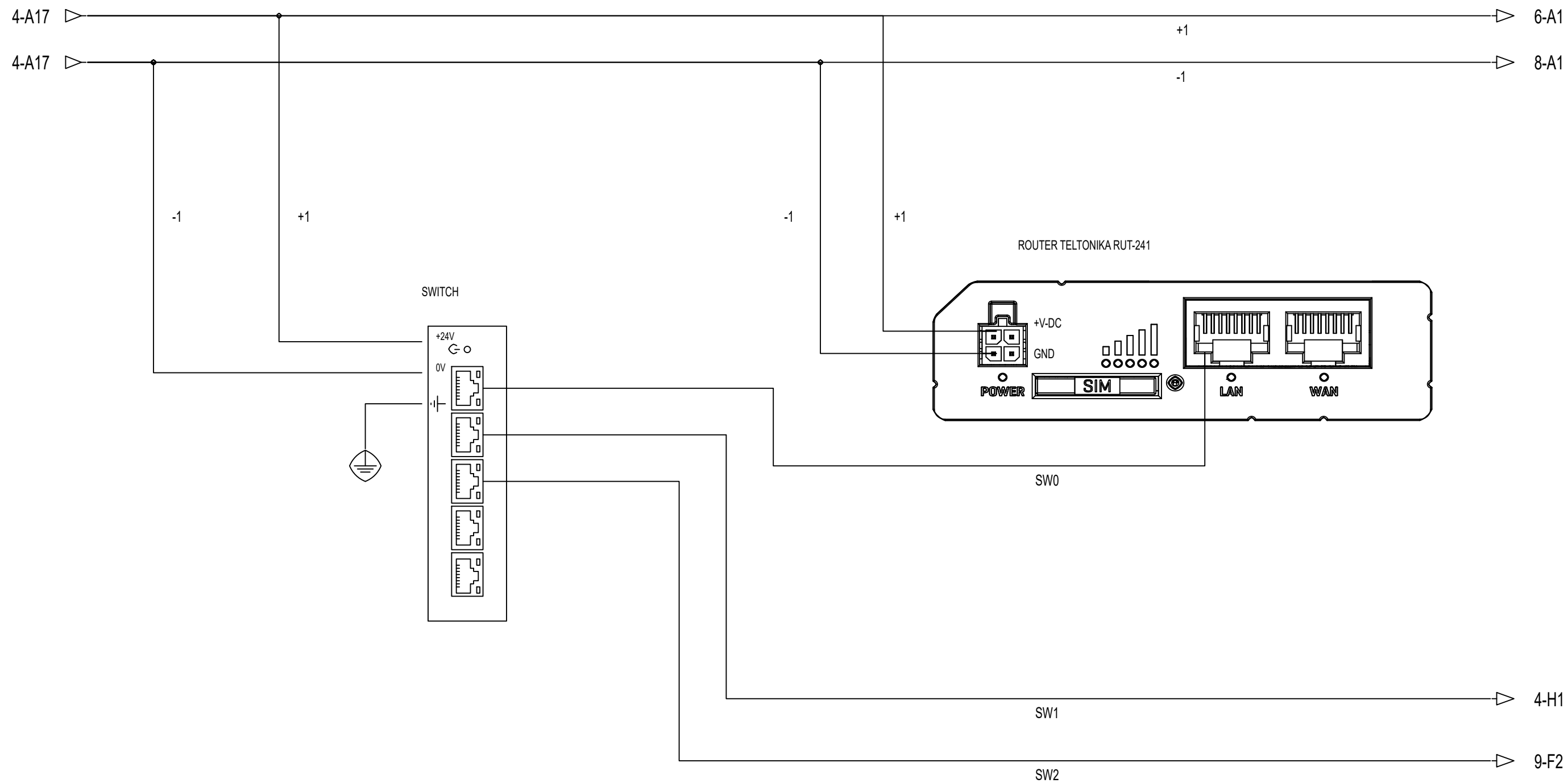

<b>ENGITEC INNOVACIÓ SLP</b> <small>C. Jaume I núm.27 Baixos - Amposta -43870 Tel. 977.70.49.95</small>		<b>FORESTAL CATALANA, S.A.</b> <small>C. del Torrent de l'Olla, 218-220 Gracia - 08012 (Barcelona)</small>	
<b>ENG</b> <b>TEC</b>	<b>Data:</b> 30 de Juliol de 2025	<b>Dibuixat per:</b> Sergi Ramos	<b>Projecte executiu de monitorització de punts de les Basses del Delta de l'Ebre</b> <small>Delta de l'Ebre. Termes implicats en les actuacions de monitoratge: Deltebre - 43580, L'Ampolla - 43895, La Ràpita - 43540, Amposta - 43870, Sant Jaume d'Enveja - 43877 (Tarragona)</small>
<b>Escala</b> ---	<b>ESTACIONES DE BOMBEIG - E3 - LES OLLES - 4.4 SWITCH + ROUTER</b>		<b>24017-73.7</b> Substitueix a : -

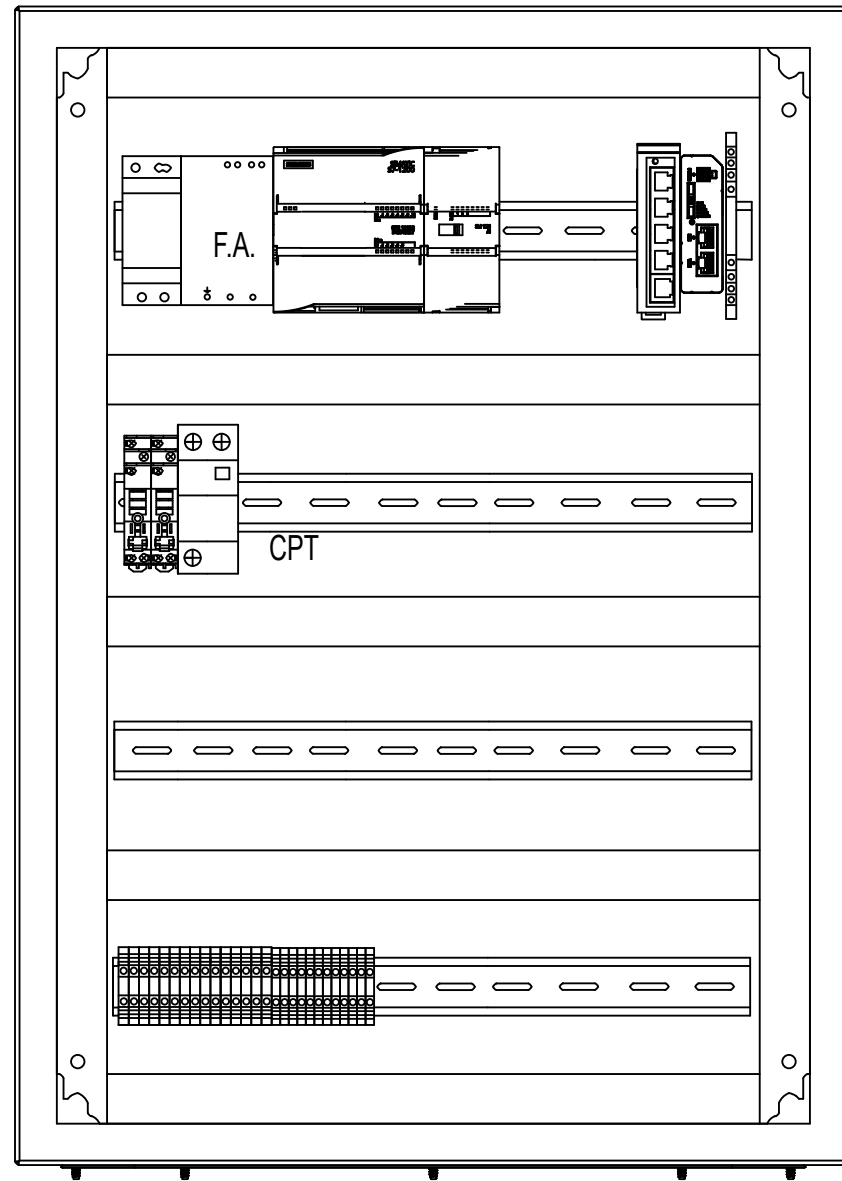

Imatges dels quadres només com a referència, poden mancar elements.

BATERIA 12V

BATERIA 12V

<b>ENGITEC INNOVACIÓ SLP</b> <small>C. Jaume I núm.27 Baixos - Amposta -43870 Tel. 977.70.49.95</small>		<b>FORESTAL CATALANA, S.A.</b> <small>C. del Torrent de l'Olla, 218-220 Gracia - 08012 (Barcelona)</small>	
<b>ENG</b> <b>TEC</b>	<b>Data:</b> 31 de Juliol de 2025	<b>Dibuixat per:</b> Sergi Ramos	<b>Projecte executiu de monitorització de punts de les Basses del Delta de l'Ebre</b> <small>Delta de l'Ebre. Termes implicats en les actuacions de monitoratge: Deltebre - 43580, L'Ampolla - 43895, La Ràpita - 43540, Amposta - 43870, Sant Jaume d'Enveja - 43877 (Tarragona)</small>
<b>Escala</b> ---	<b>ESTACIONES DE BOMBEIG - E4 - SORTIDA DEL FILTRE DE L'EMBUT - ARMARI</b>		<b>24017-74.0</b> Substitueix a : -

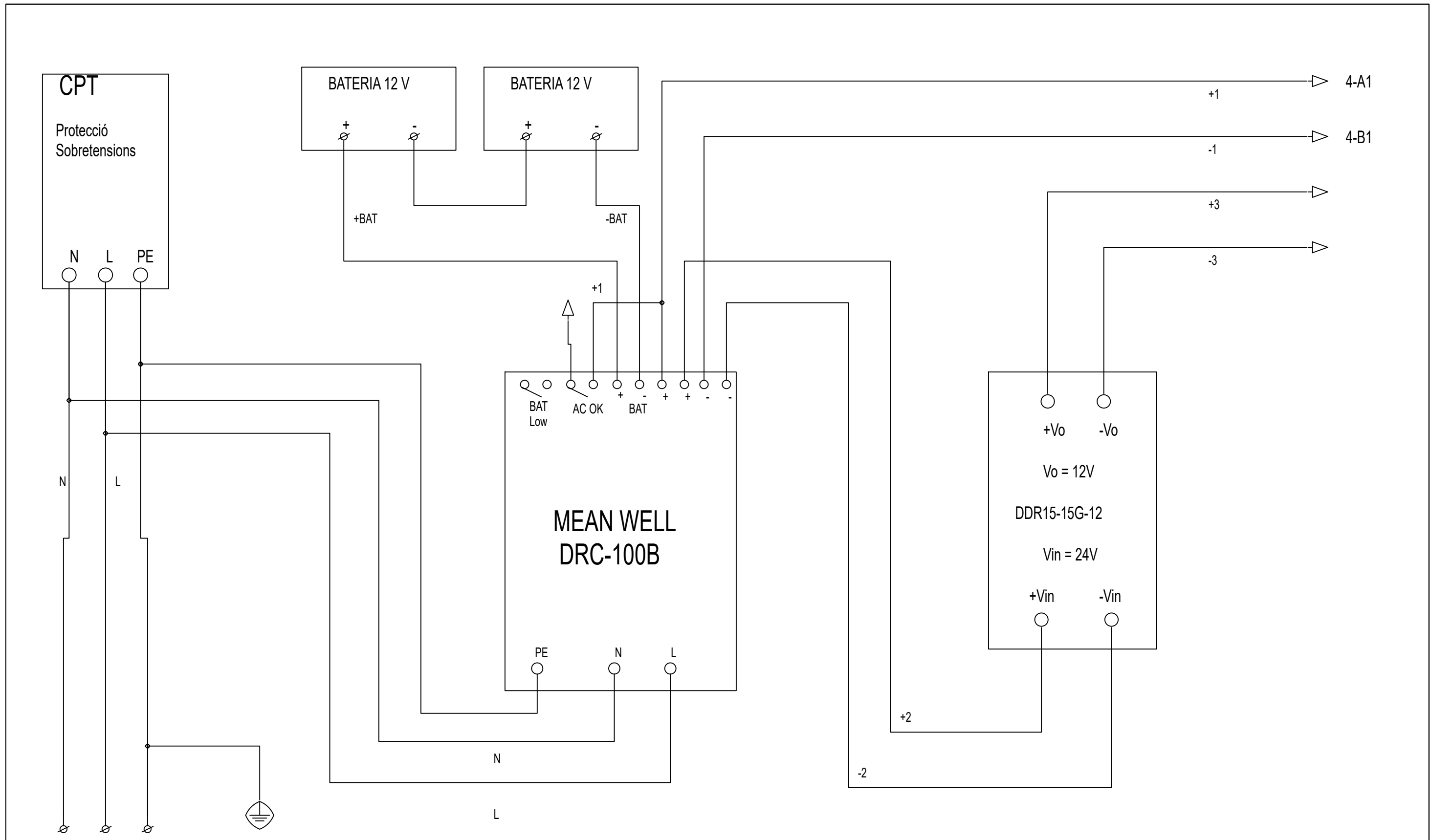

<b>ENGITEC INNOVACIÓ SLP</b> <small>C. Jaume I núm.27 Baixos - Amposta -43870 Tel. 977.70.49.95</small>		<b>FORESTAL CATALANA, S.A.</b> <small>C. del Torrent de l'Olla, 218-220 Gracia - 08012 (Barcelona)</small>	
<b>ENG i TEC</b>	<b>Data:</b>	<b>Dibuixat per:</b>	
	5 de Setembre de 2025	Sergi Ramos	
<b>Escala</b>	ESTACIONS DE BOMBEIG - E4 - SORTIDA DEL FILTRE DE L'EMBUT - 14. ALM. Xarxa Elèctrica - 2 BOMBA		<b>24017-74.1</b> <small>Substitueix a : -</small>

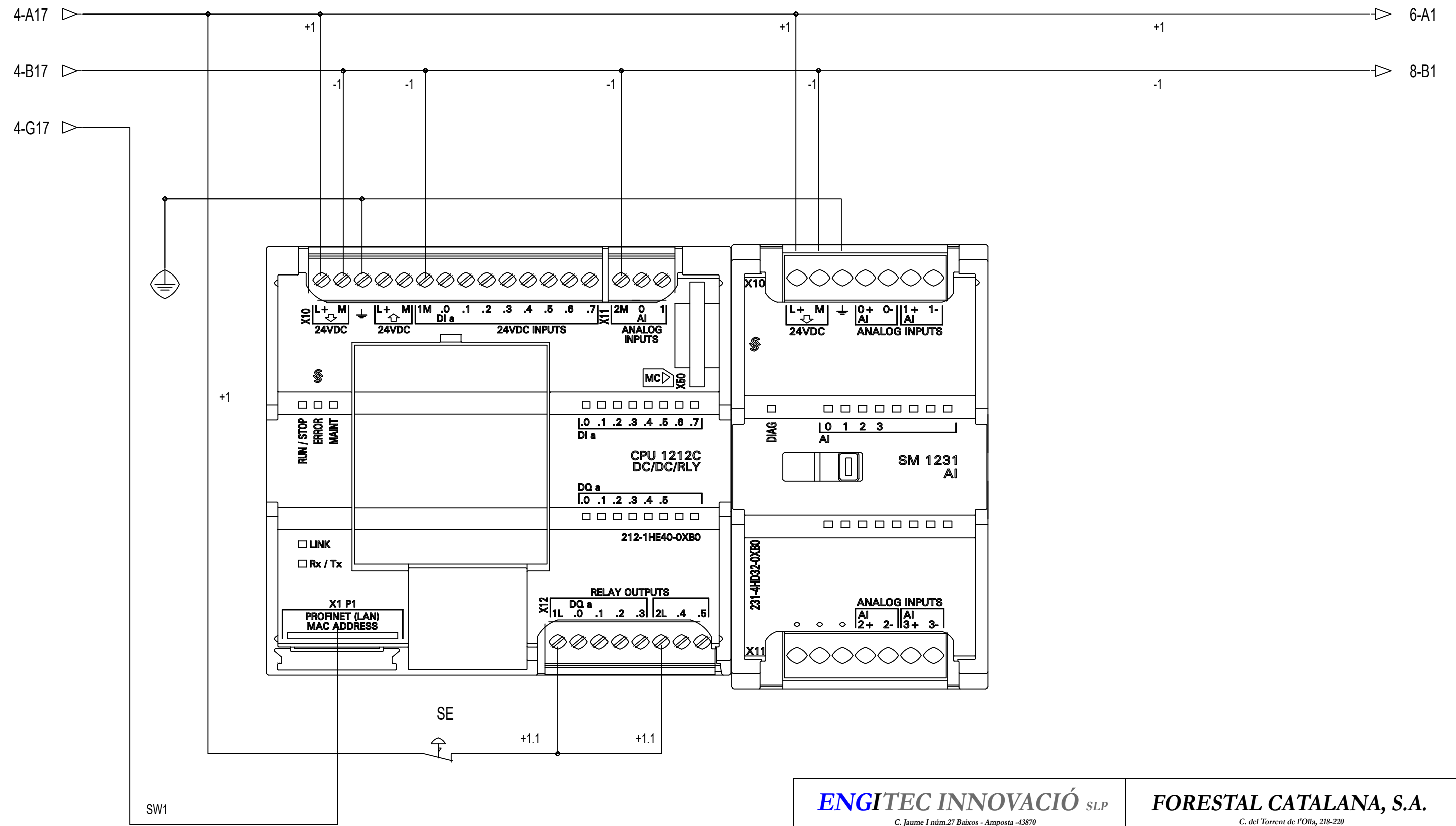

<b>ENGITEC INNOVACIÓ SLP</b> <small>C. Jaume I núm.27 Baixos - Amposta -43870 Tel. 977.70.49.95</small>		<b>FORESTAL CATALANA, S.A.</b> <small>C. del Torrent de l'Olla, 218-220 Gracia - 08012 (Barcelona)</small>	
<b>ENG</b> <b>TEC</b>	<b>Data:</b> 23 de Juliol de 2025	<b>Dibuixat per:</b> Sergi Ramos	<b>Projecte executiu de monitorització de punts de les Basses del Delta de l'Ebre</b> <small>Delta de l'Ebre. Termes implicats en les actuacions de monitoratge: Deltebre - 43580, L'Ampolla - 43895, La Ràpita - 43540, Amposta - 43870, Sant Jaume d'Enveja - 43877 (Tarragona)</small>
<b>Escala</b> ---	<b>ESTACIONES DE BOMBEIG - E4 - SORTIDA DEL FILTRE DE L'EMBUT - 14.2 PLC + SM 1231</b>		<b>24017-74.2</b> Substitueix a : -

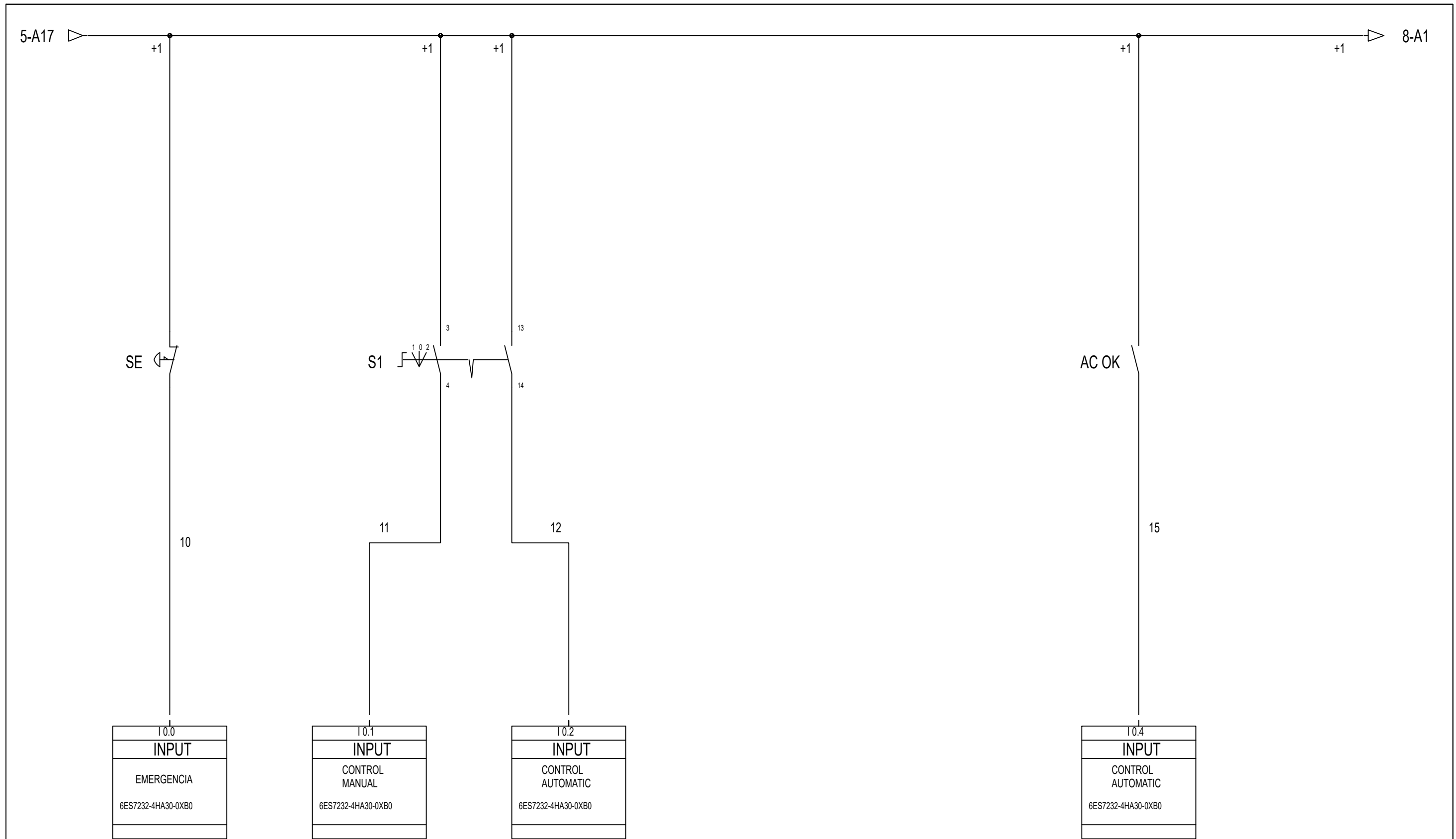

<b>ENGITEC INNOVACIÓ SLP</b> <small>C. Jaume I núm.27 Baixos - Amposta -43870 Tel. 977.70.49.95</small>		<b>FORESTAL CATALANA, S.A.</b> <small>C. del Torrent de l'Olla, 218-220 Gracia - 08012 (Barcelona)</small>	
<b>ENG i TEC</b>	<i>Data:</i>	<i>Dibuixat per:</i>	<b>Projecte executiu de monitorització de punts de les Basses del Delta de l'Ebre</b> <small>Delta de l'Ebre. Termes implicats en les actuacions de monitoratge: Deltebre - 43580, L'Ampolla - 43895, La Ràpita - 43540, Amposta - 43870, Sant Jaume d'Enveja - 43877 (Tarragona)</small>
	5 de Setembre de 2025	Sergi Ramos	
<i>Escala</i>	ESTACIONS DE BOMBEIG - E4 - SORTIDA DEL FILTRE DE L'EMBUT - 14.3 Digital Inputs PLC		<b>24017-74.3</b> <small>Substitueix a : -</small>

8-A17

+1

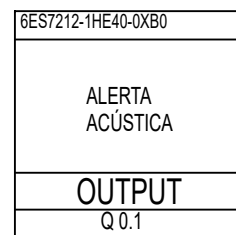
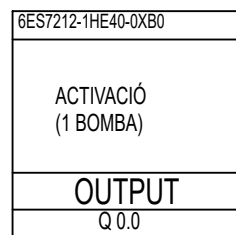

K1

23

23

20

22

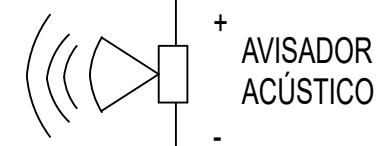
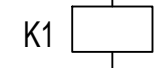
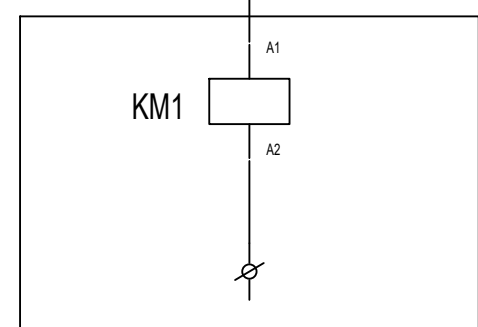

8-B17

-1

-1

<b>ENGITEC INNOVACIÓ SLP</b> <small>C. Jaume I núm.27 Baixos - Amposta -43870 Tel. 977.70.49.95</small>		<b>FORESTAL CATALANA, S.A.</b> <small>C. del Torrent de l'Olla, 218-220 Gracia - 08012 (Barcelona)</small>	
<b>ENG</b> i <b>TEC</b>	<b>Data:</b>	<b>Dibuixat per:</b>	
	5 de Setembre de 2025	Sergi Ramos	
<b>Escola</b>	ESTACIONS DE BOMBEIG - E4 - SORTIDA DEL FILTRE DE L'EMBUT - 14.5 Digital Outputs PLC		<b>24017-74.4</b>
---			Substitueix a : -

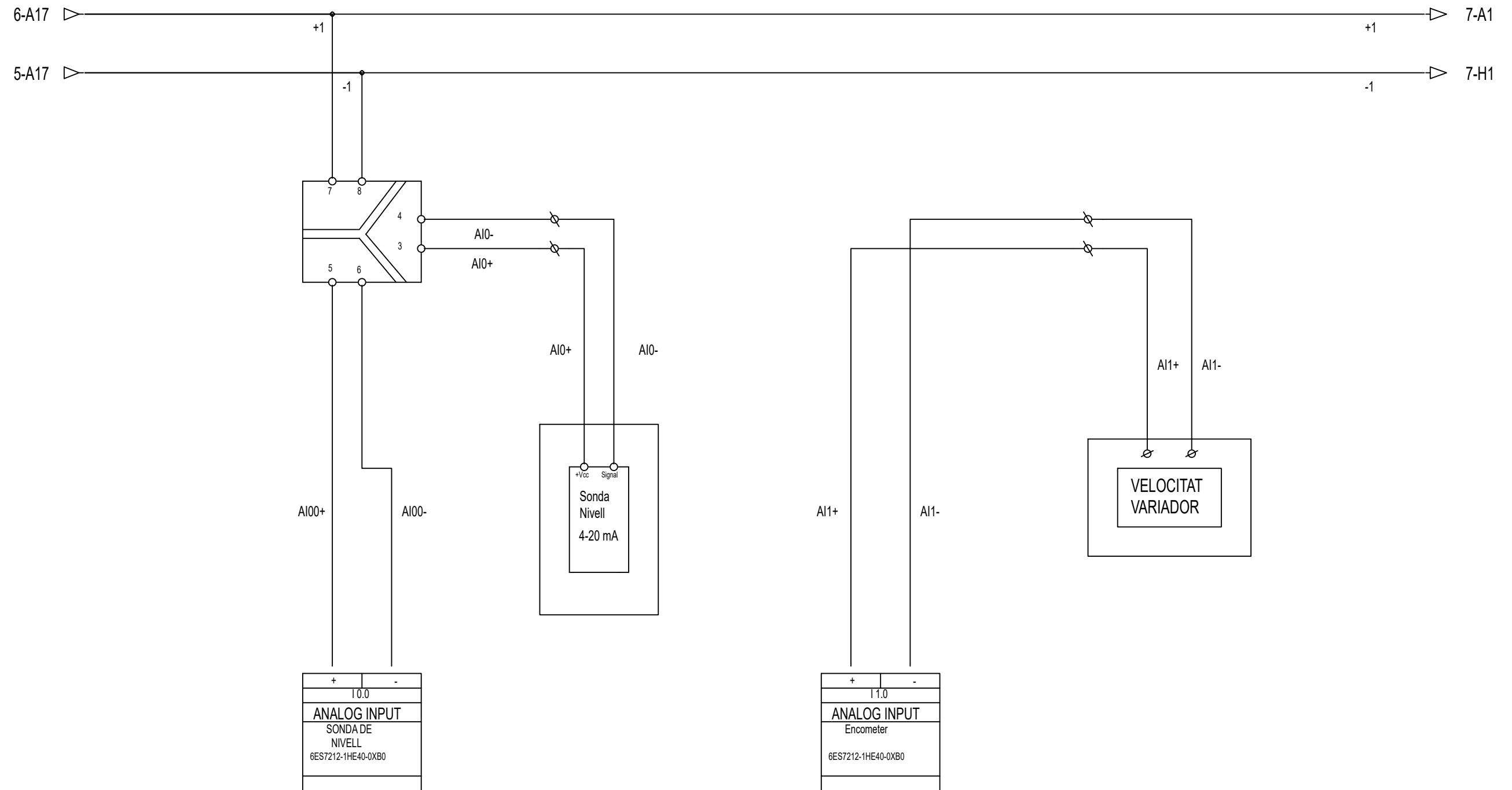

<b>ENGITEC INNOVACIÓ SLP</b> <small>C. Jaume I núm.27 Baixos - Amposta -43870 Tel. 977.70.49.95</small>		<b>FORESTAL CATALANA, S.A.</b> <small>C. del Torrent de l'Olla, 218-220 Gracia - 08012 (Barcelona)</small>	
<b>ENG</b> <b>TEC</b>	<b>Data:</b> 5 de Setembre de 2025	<b>Dibuixat per:</b> Sergi Ramos	<b>Projecte executiu de monitorització de punts de les Basses del Delta de l'Ebre</b> <small>Delta de l'Ebre. Termes implicats en les actuacions de monitoratge: Deltebre - 43580, L'Ampolla - 43895, La Ràpita - 43540, Amposta - 43870, Sant Jaume d'Enveja - 43877 (Tarragona)</small>
	<b>ESTACIONS DE BOMBEIG - E4 - SORTIDA DEL FILTRE DE L'EMBUT - 14.4 Analog Inputs PLC</b>		

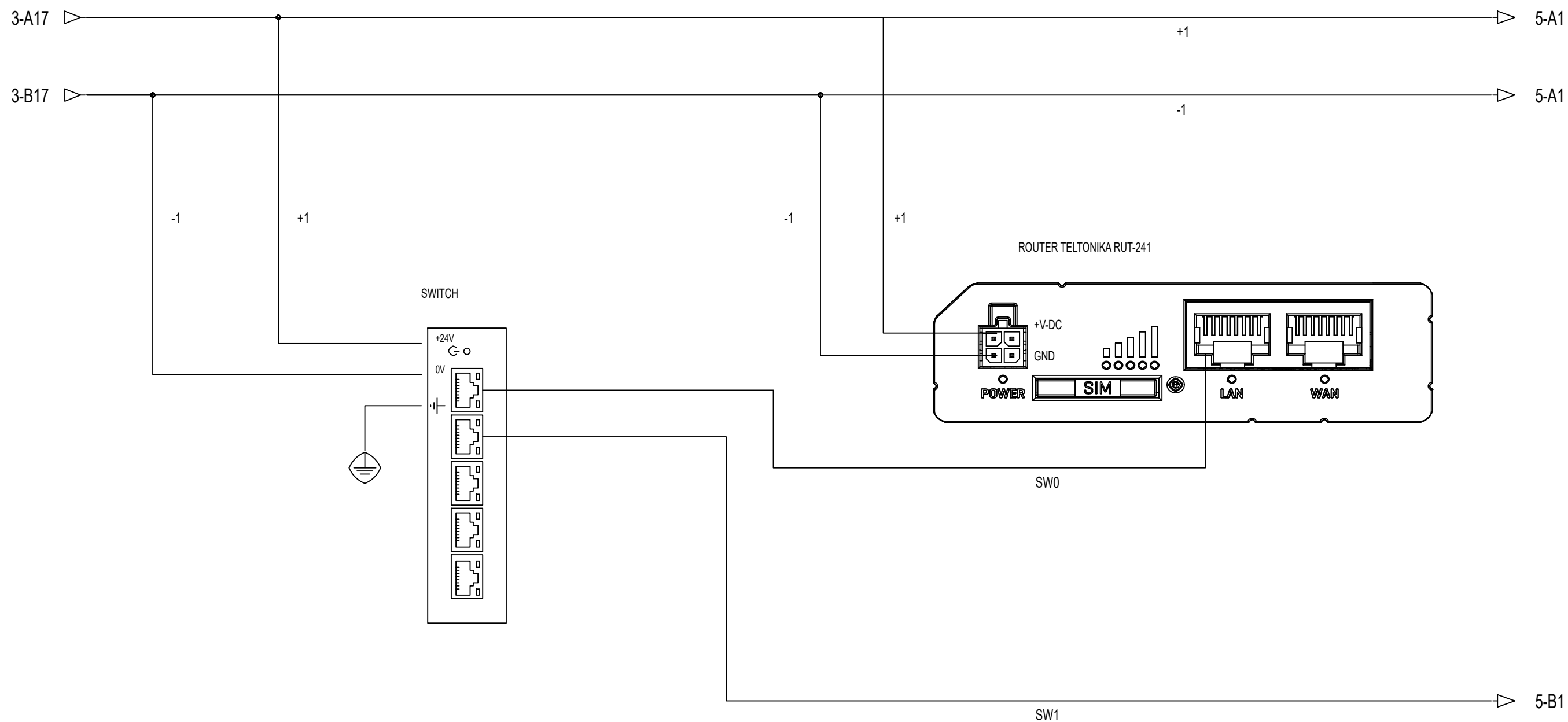

<b>ENGITEC INNOVACIÓ SLP</b> <small>C. Jaume I núm.27 Baixos - Amposta -43870 Tel. 977.70.49.95</small>		<b>FORESTAL CATALANA, S.A.</b> <small>C. del Torrent de l'Olla, 218-220 Gracia - 08012 (Barcelona)</small>	
<b>ENG</b> i <b>TEC</b>	<b>Data:</b>	<b>Dibuixat per:</b>	<b>Projecte executiu de monitorització de punts de les Basses del Delta de l'Ebre</b> <small>Delta de l'Ebre. Termes implicats en les actuacions de monitoratge: Deltebre - 43580, L'Ampolla - 43895, La Ràpita - 43540, Amposta - 43870, Sant Jaume d'Enveja - 43877 (Tarragona)</small>
	5 de Setembre de 2025	Sergi Ramos	
<b>Escala</b>	ESTACIONS DE BOMBEIG - E4 - SORTIDA DEL FILTRE DE L'EMBUT - 14.1 SWITCH + ROUTER		<b>24017-74.6</b>
---			Substitueix a : -

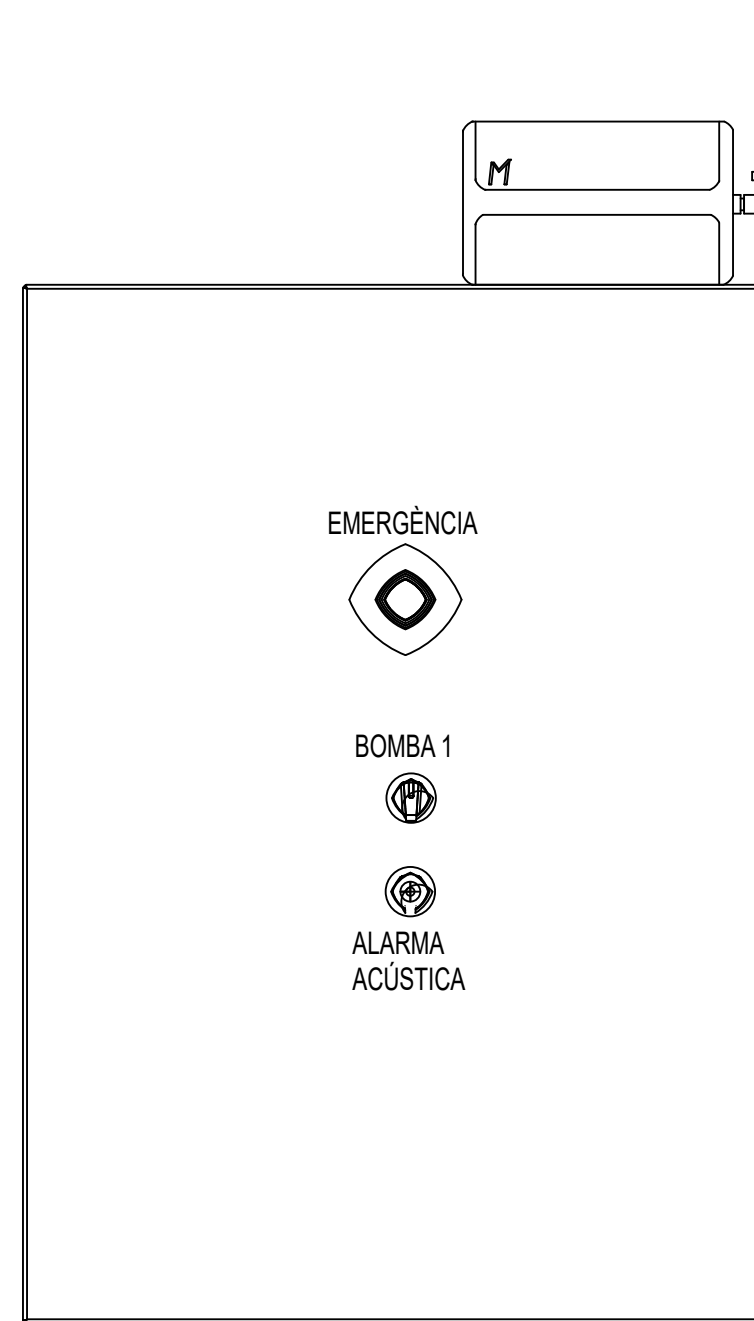
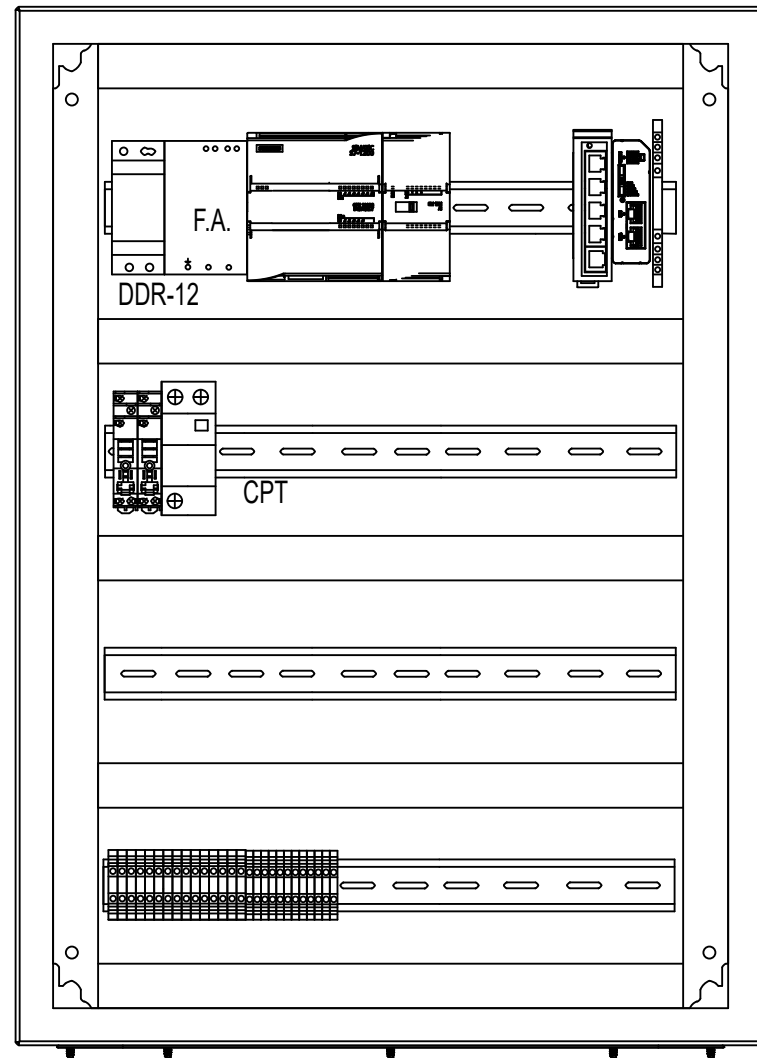

Imatges dels quadres només com a referència, poden manca elements.

BATERIA 12V

BATERIA 12V

<b>ENGITEC INNOVACIÓ SLP</b> <small>C. Jaume I núm.27 Baixos - Amposta -43870 Tel. 977.70.49.95</small>		<b>FORESTAL CATALANA, S.A.</b> <small>C. del Torrent de l'Olla, 218-220 Gracia - 08012 (Barcelona)</small>	
<b>ENG</b> i <b>TEC</b>	<b>Data:</b> 23 de Juliol de 2025	<b>Dibuixat per:</b> Sergi Ramos	<b>Projecte executiu de monitorització de punts de les Basses del Delta de l'Ebre</b> <small>Delta de l'Ebre. Termes implicats en les actuacions de monitoratge: Deltebre - 43580, L'Ampolla - 43895, La Ràpita - 43540, Amposta - 43870, Sant Jaume d'Enveja - 43877 (Tarragona)</small>
	<b>Escala</b> ---	<b>ESTACIONES DE BOMBEIG - IM1 - FILTRE VERD ILLA DE MAR - ARMARI</b>	
			<b>24017-75.0</b> <small>Substitueix a : -</small>

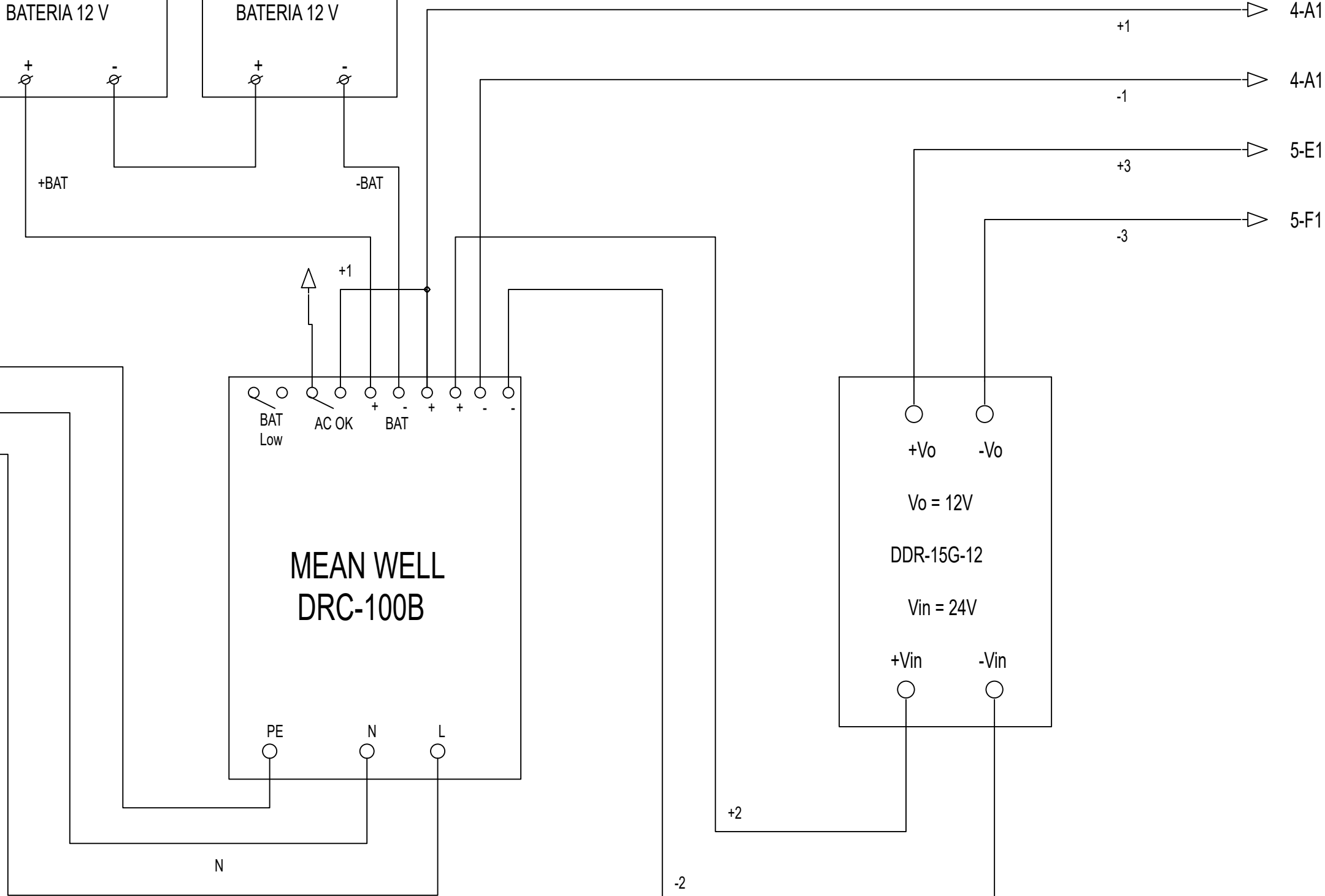
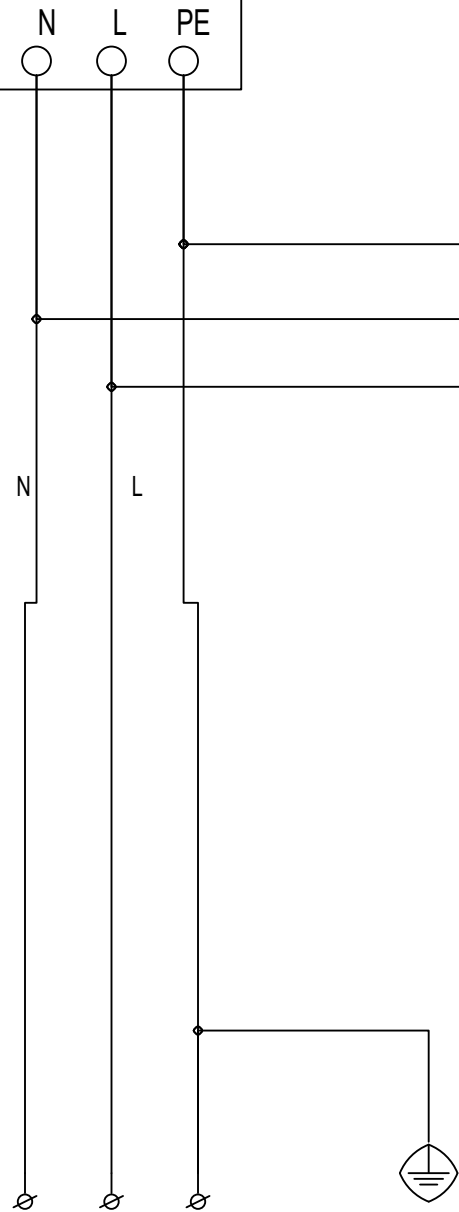
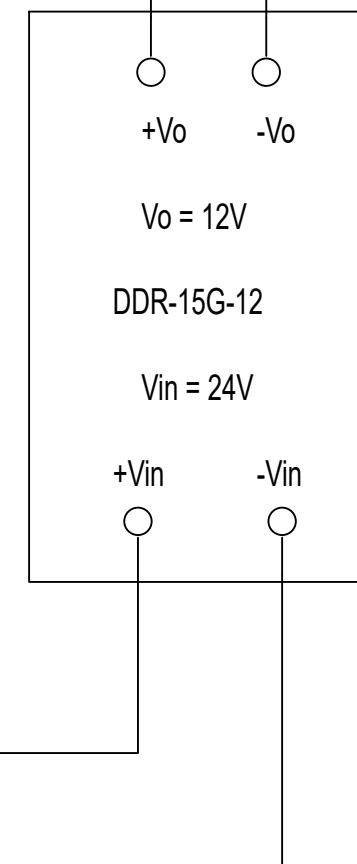
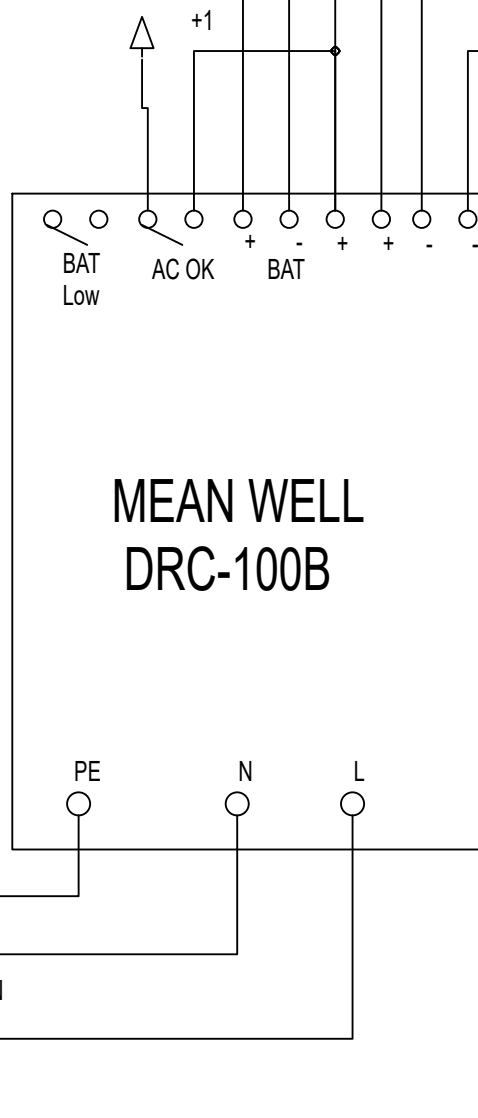
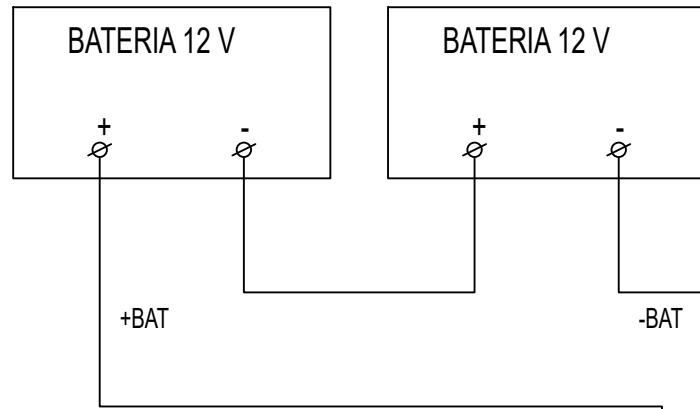
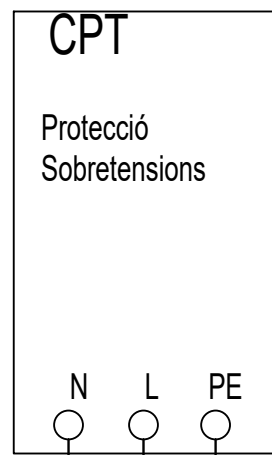

<p><b>ENGITEC INNOVACIÓ SLP</b> C. Jaume I núm.27 Baixos - Amposta -43870 Tel. 977.70.49.95</p>		<p><b>FORESTAL CATALANA, S.A.</b> C. del Torrent de l'Olla, 218-220 Gracia - 08012 (Barcelona)</p>	
<p><b>ENG</b> <b>TEC</b></p>	<p>Data: 5 de Setembre de 2025</p>	<p>Dibuixat per: Sergi Ramos</p>	<p>Projecte executiu de monitorització de punts de les Basses del Delta de l'Ebre Delta de l'Ebre. Termes implicats en les actuacions de monitoratge: Deltebre - 43580, L'Ampolla - 43895, La Ràpita - 43540, Amposta - 43870, Sant Jaume d'Enveja - 43877 (Tarragona)</p>
<p>Escala ---</p>	<p>ESTACIONS DE BOMBEIG - IM1 - FILTRE VERD ILLA DE MAR - 38. ALM. Xarxa Elèctrica - 2 BOMBA</p>		<p><b>24017-75.1</b> Substitueix a : -</p>

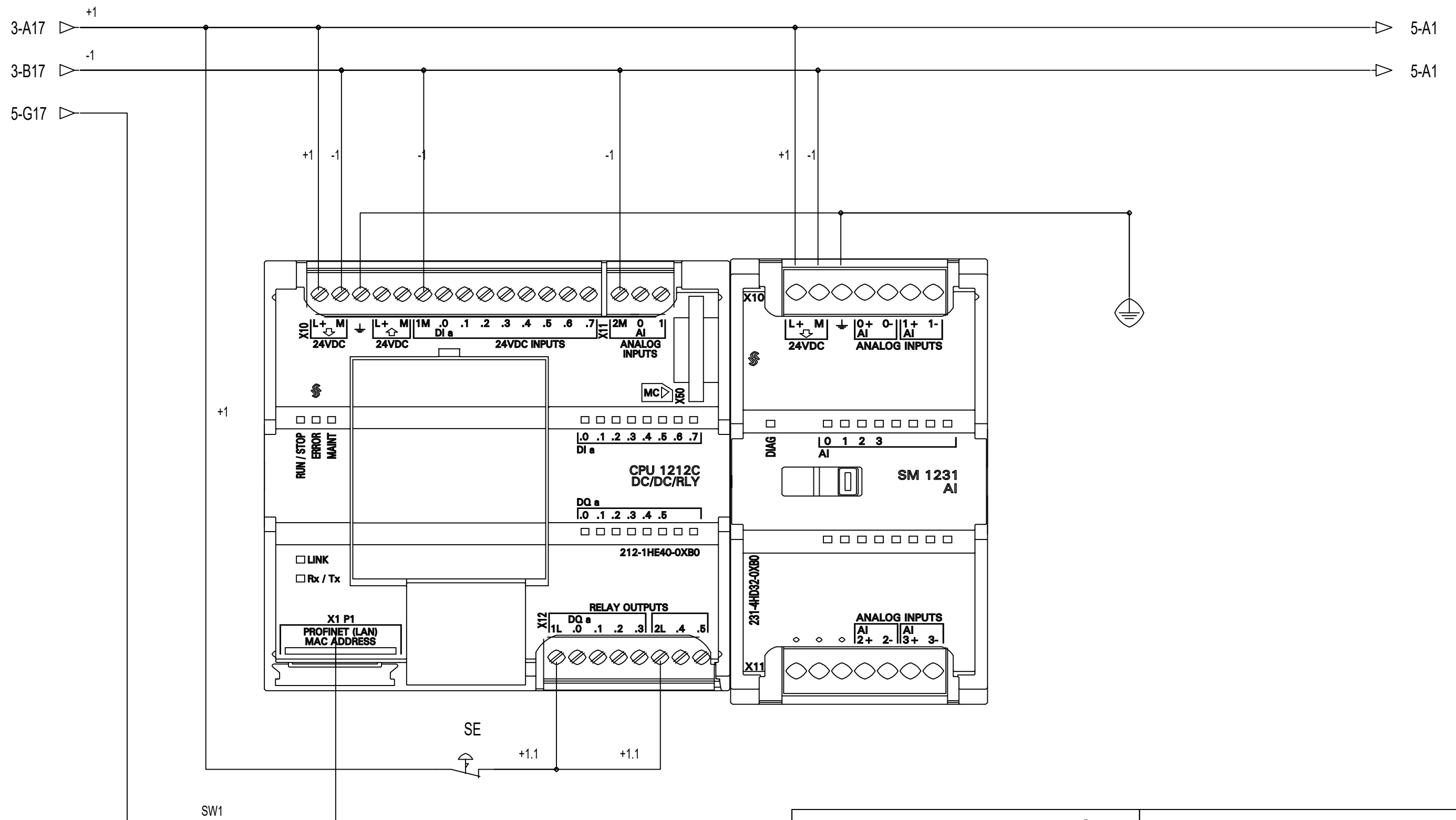

<b>ENGITEC INNOVACIÓ SLP</b> <small>C. Jaume I núm.27 Baixos - Amposta -43870 Tel. 977.70.49.95</small>		<b>FORESTAL CATALANA, S.A.</b> <small>C. del Torrent de l'Olla, 218-220 Gracia - 08012 (Barcelona)</small>	
<b>ENG</b> <b>TEC</b>	<b>Data:</b> 5 de Setembre de 2025	<b>Dibuixat per:</b> Sergi Ramos	<b>Projecte executiu de monitorització de punts de les Basses del Delta de l'Ebre</b> <small>Delta de l'Ebre. Termes implicats en les actuacions de monitoratge: Deltebre - 43580, L'Ampolla - 43895, La Ràpita - 43540, Amposta - 43870, Sant Jaume d'Enveja - 43877 (Tarragona)</small>
<b>Escala</b> ---	<b>ESTACIONS DE BOMBEIG - IM1 - FILTRE VERD ILLA DE MAR - 38.1 PLC + SM 1231</b>		<b>24017-75.2</b> Substitueix a : -

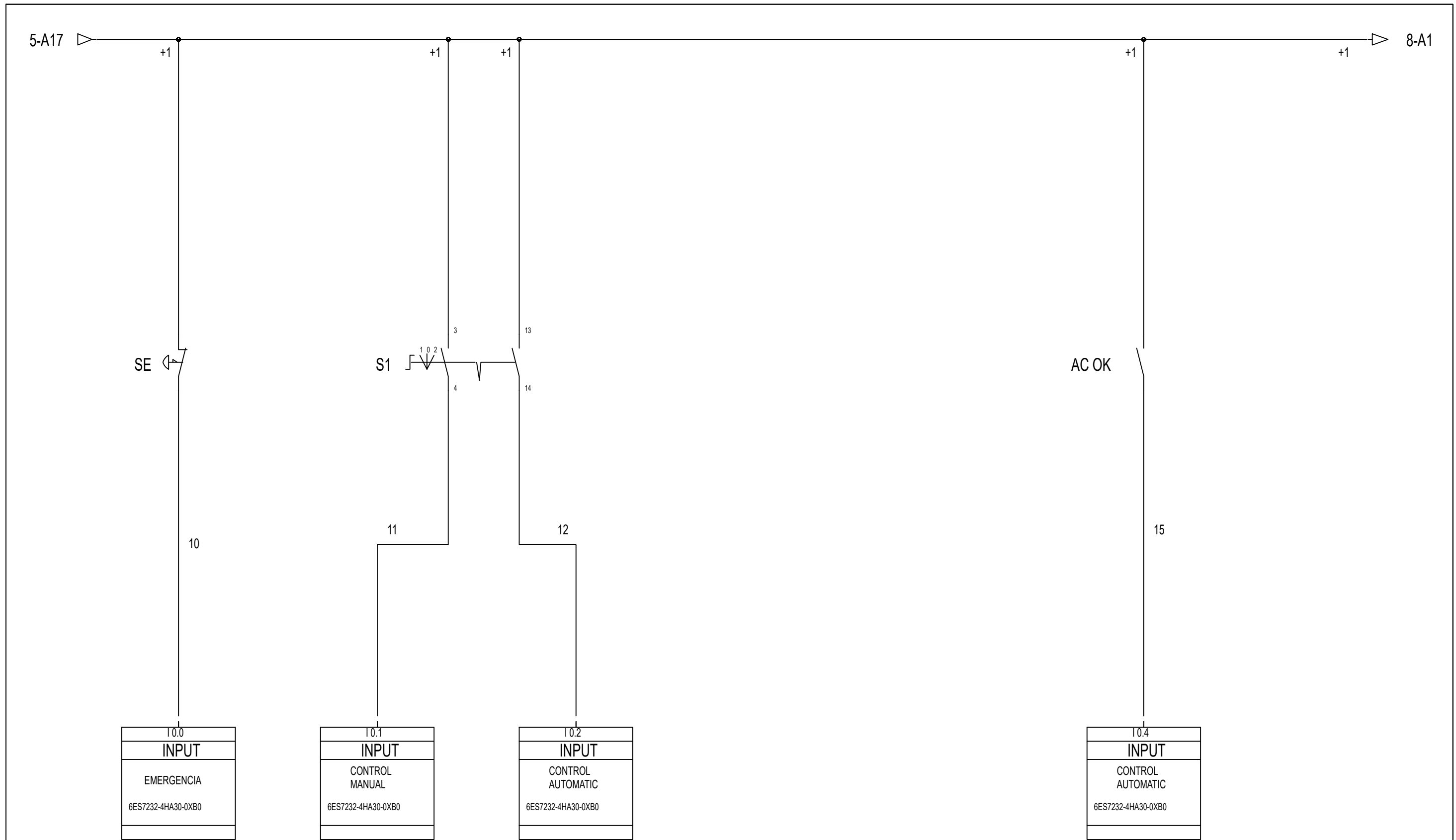

<b>ENGITEC INNOVACIÓ SLP</b> <small>C. Jaume I núm.27 Baixos - Amposta -43870 Tel. 977.70.49.95</small>		<b>FORESTAL CATALANA, S.A.</b> <small>C. del Torrent de l'Olla, 218-220 Gracia - 08012 (Barcelona)</small>	
<b>ENG i TEC</b>	<b>Data:</b> 5 de Setembre de 2025	<b>Dibuixat per:</b> Sergi Ramos	<b>Projecte executiu de monitorització de punts de les Basses del Delta de l'Ebre</b> <small>Delta de l'Ebre. Termes implicats en les actuacions de monitoratge: Deltebre - 43580, L'Ampolla - 43895, La Ràpita - 43540, Amposta - 43870, Sant Jaume d'Enveja - 43877 (Tarragona)</small>
	<b>ESTACIONS DE BOMBEIG - IM1 - FILTRE VERD ILLA DE MAR - 38.3 Digital Inputs PLC</b>		
<b>Escala</b> ---			

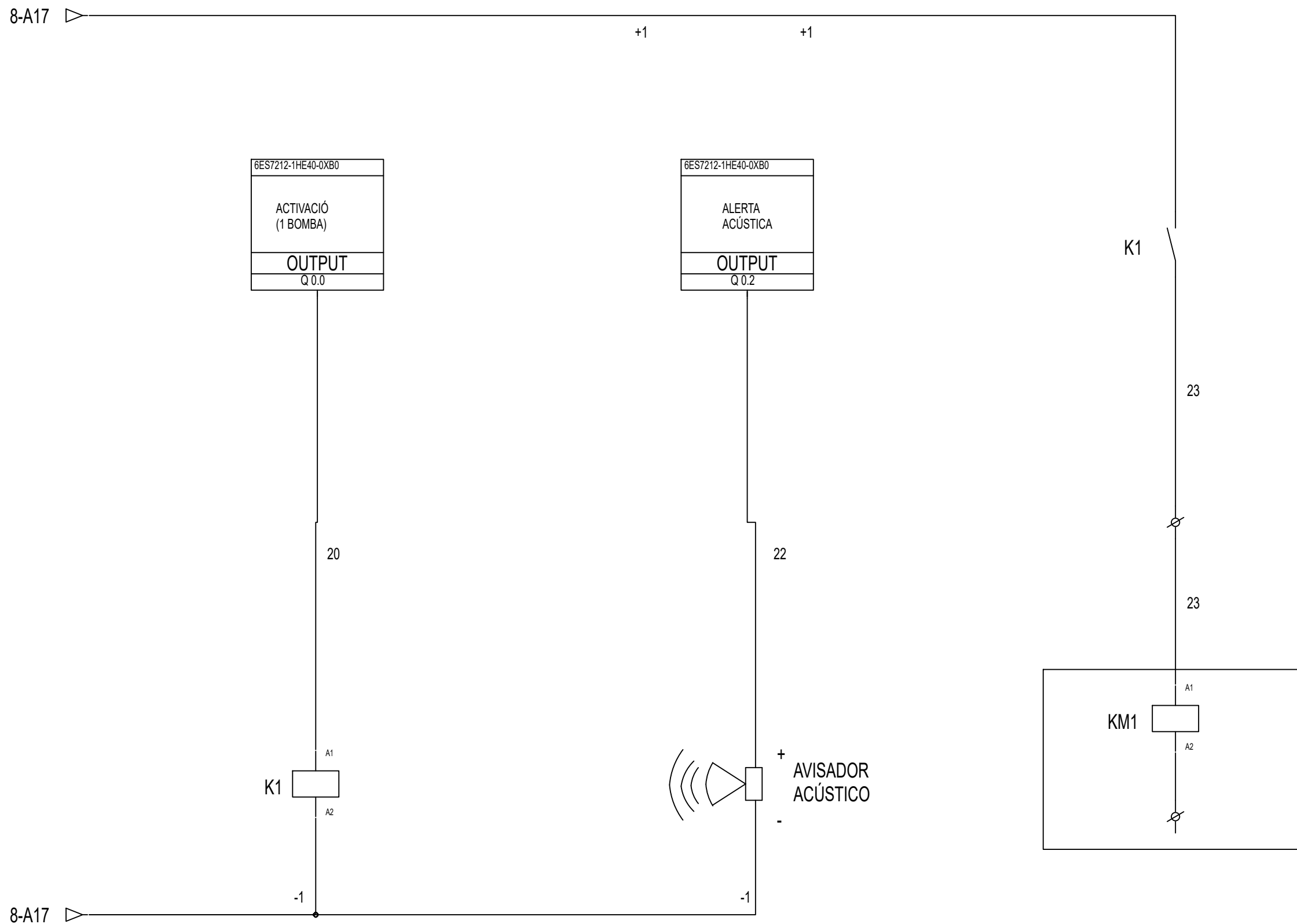

<b>ENGITEC INNOVACIÓ SLP</b> <small>C. Jaume I núm.27 Baixos - Amposta -43870 Tel. 977.70.49.95</small>		<b>FORESTAL CATALANA, S.A.</b> <small>C. del Torrent de l'Olla, 218-220 Gracia - 08012 (Barcelona)</small>	
<b>ENG</b> <b>TEC</b>	<b>Data:</b> 5 de Setembre de 2025	<b>Dibuixat per:</b> Sergi Ramos	<b>Projecte executiu de monitorització de punts de les Basses del Delta de l'Ebre</b> <small>Delta de l'Ebre. Termes implicats en les actuacions de monitoratge: Deltebre - 43580, L'Ampolla - 43895, La Ràpita - 43540, Amposta - 43870, Sant Jaume d'Enveja - 43877 (Tarragona)</small>
<b>Escala</b> ---	<b>ESTACIONES DE BOMBEIG - IM1 - FILTRE VERD ILLA DE MAR - 38.4 Digital Outputs PLC</b>		<b>24017-75.4</b> Substitueix a : -

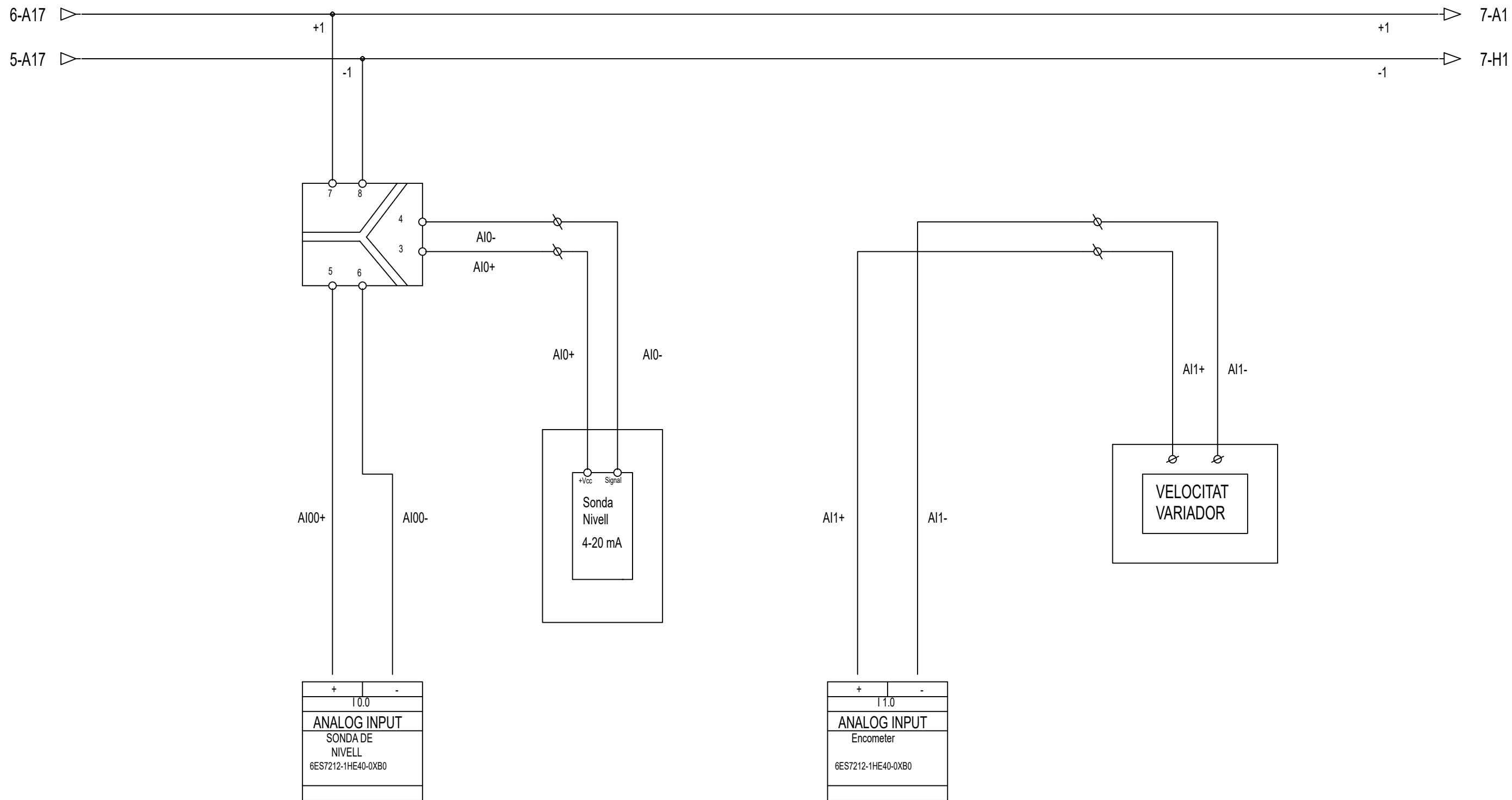

<b>ENGITEC INNOVACIÓ SLP</b> <small>C. Jaume I núm.27 Baixos - Amposta -43870 Tel. 977.70.49.95</small>		<b>FORESTAL CATALANA, S.A.</b> <small>C. del Torrent de l'Olla, 218-220 Gracia - 08012 (Barcelona)</small>	
<b>ENG</b> <b>TEC</b>	<b>Data:</b>	<b>Dibuixat per:</b>	<b>Projecte executiu de monitorització de punts de les Basses del Delta de l'Ebre</b> <small>Delta de l'Ebre. Termes implicats en les actuacions de monitoratge: Deltebre - 43580, L'Ampolla - 43895, La Ràpita - 43540, Amposta - 43870, Sant Jaume d'Enveja - 43877 (Tarragona)</small>
	5 de Setembre de 2025	Sergi Ramos	
<b>Escala</b>	ESTACIONS DE BOMBEIG - IM1 - FILTRE VERD ILLA DE MAR - 38.5 Analog Inputs PLC		<b>24017-75.5</b>
---			Substitueix a : -

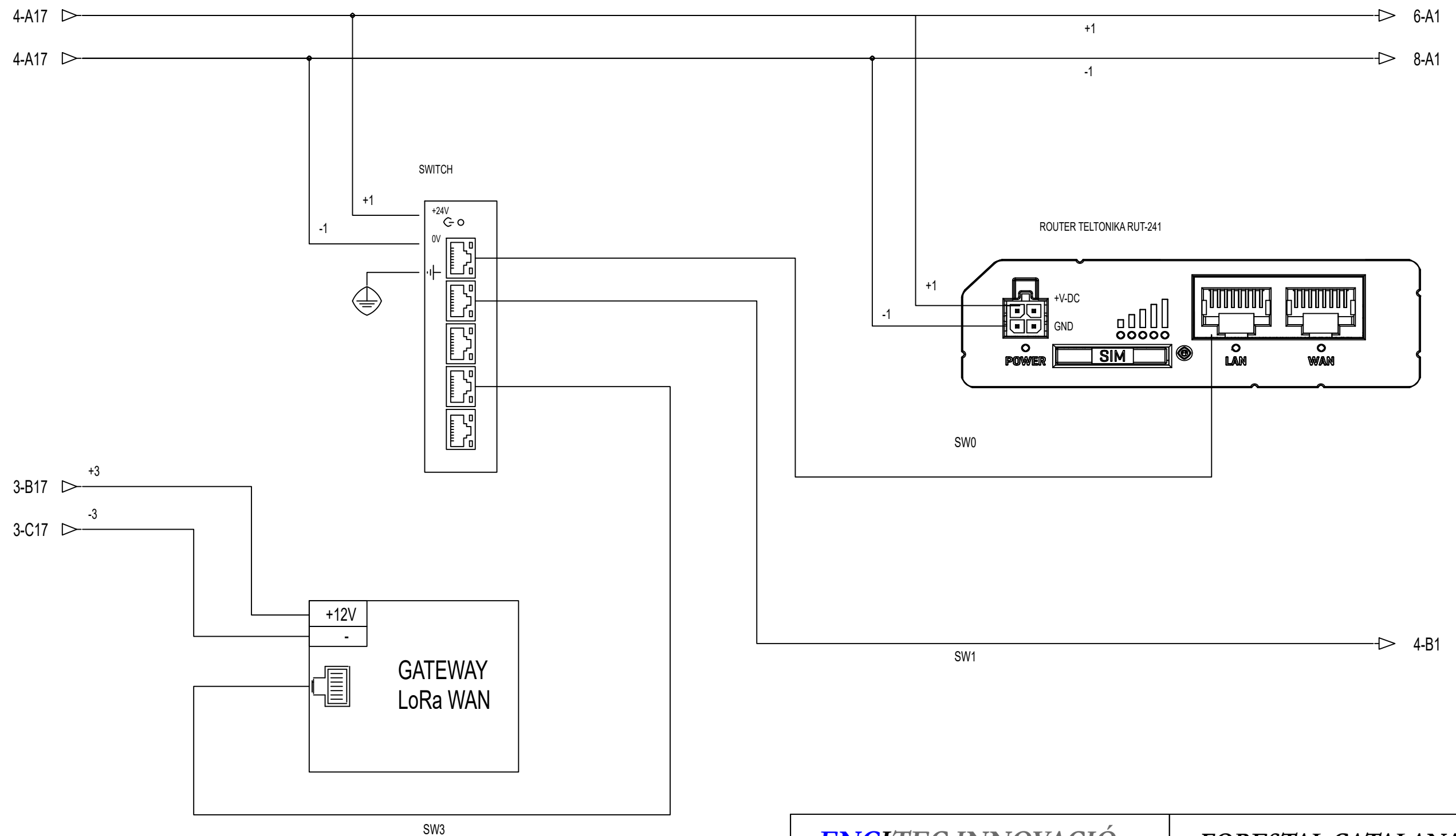

<b>ENGITEC INNOVACIÓ SLP</b> <small>C. Jaume I núm.27 Baixos - Amposta -43870 Tel. 977.70.49.95</small>		<b>FORESTAL CATALANA, S.A.</b> <small>C. del Torrent de l'Olla, 218-220 Gracia - 08012 (Barcelona)</small>	
<b>ENG</b> i <b>TEC</b>	<b>Data:</b>	<b>Dibuixat per:</b>	
	5 de Setembre de 2025	Sergi Ramos	
<b>Escala</b>	ESTACIONS DE BOMBEIG - IM1 - FILTRE VERD ILLA DE MAR - 38.2 SWITCH + ROUTER		<b>24017-75.6</b>
---	Substitueix a :		-

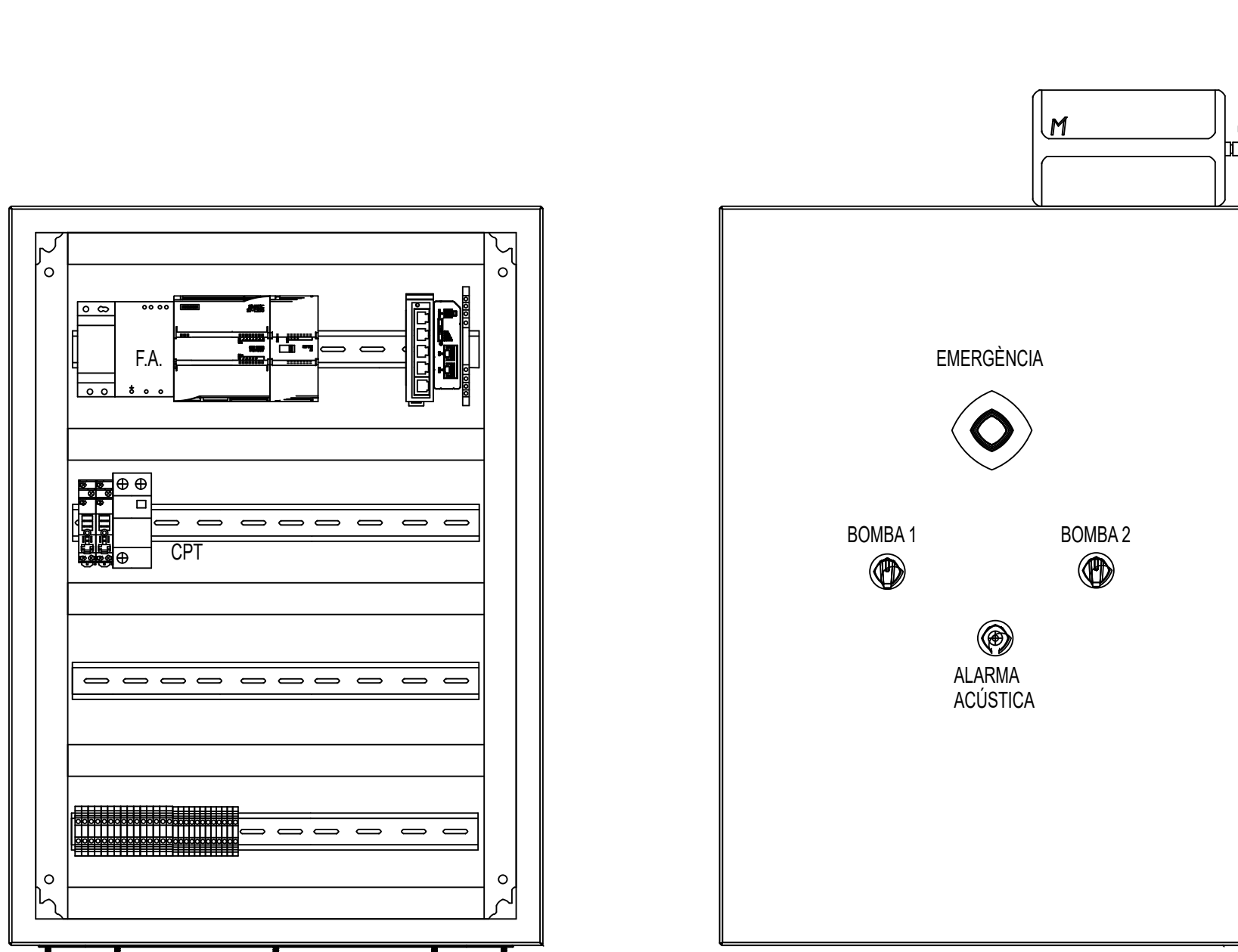

Imatges dels quadres només com a referència, poden mancar elements.

BATERIA 12V

BATERIA 12V

<b>ENGITEC INNOVACIÓ SLP</b> <small>C. Jaume I núm.27 Baixos - Amposta -43870 Tel. 977.70.49.95</small>		<b>FORESTAL CATALANA, S.A.</b> <small>C. del Torrent de l'Olla, 218-220 Gràcia - 08012 (Barcelona)</small>	
<b>ENG</b> i <b>TEC</b>	Data:	Dibuixat per:	<b>Projecte executiu de monitorització de punts de les Basses del Delta de l'Ebre</b> <small>Delta de l'Ebre. Termes implicats en les actuacions de monitoratge: Deltebre - 43580, L'Ampolla - 43895, La Ràpita - 43540, Amposta - 43870, Sant Jaume d'Enveja - 43877 (Tarragona)</small>
	31 de Juliol de 2025	Sergi Ramos	
Escala ---	<b>ESTACIONS DE BOMBEIG - T2 - MAGDALENES - ARMARI</b>		<b>24017-76.0</b> Substitueix a : -

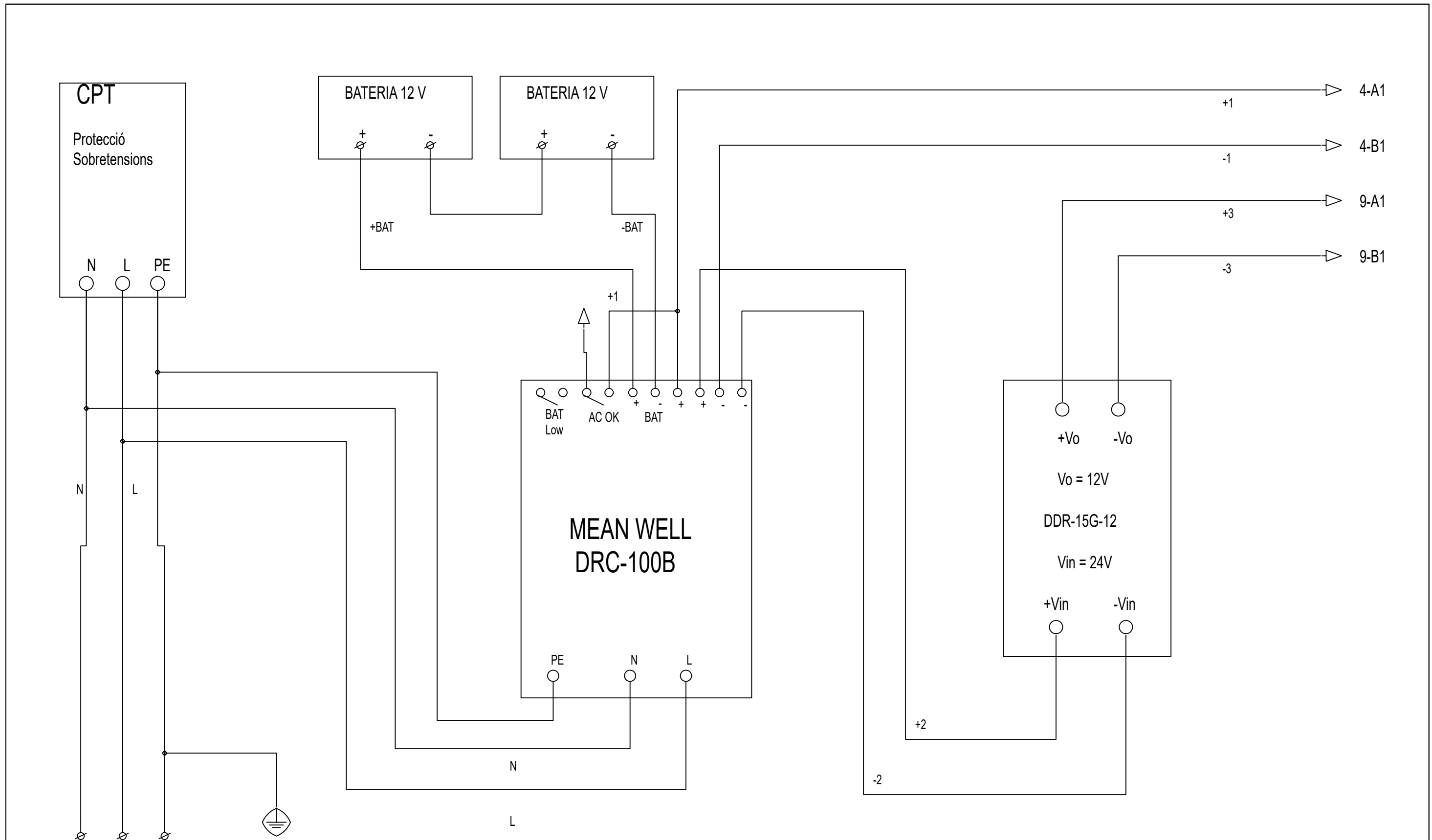

<b>ENGITEC INNOVACIÓ SLP</b> <small>C. Jaume I núm.27 Baixos - Amposta -43870 Tel. 977.70.49.95</small>		<b>FORESTAL CATALANA, S.A.</b> <small>C. del Torrent de l'Olla, 218-220 Gracia - 08012 (Barcelona)</small>	
<b>ENG</b> <b>TEC</b>	<b>Data:</b> 5 de Setembre de 2025	<b>Dibuixat per:</b> Sergi Ramos	<b>Projecte executiu de monitorització de punts de les Basses del Delta de l'Ebre</b> <small>Delta de l'Ebre. Termes implicats en les actuacions de monitoratge: Deltebre - 43580, L'Ampolla - 43895, La Ràpita - 43540, Amposta - 43870, Sant Jaume d'Enveja - 43877 (Tarragona)</small>
	<b>Escala:</b> ---	<b>ESTACIONS DE BOMBEIG - T2 - MAGDALENES -</b> <b>16. ALM. Xarxa Elèctrica - 2 BOMBES</b>	

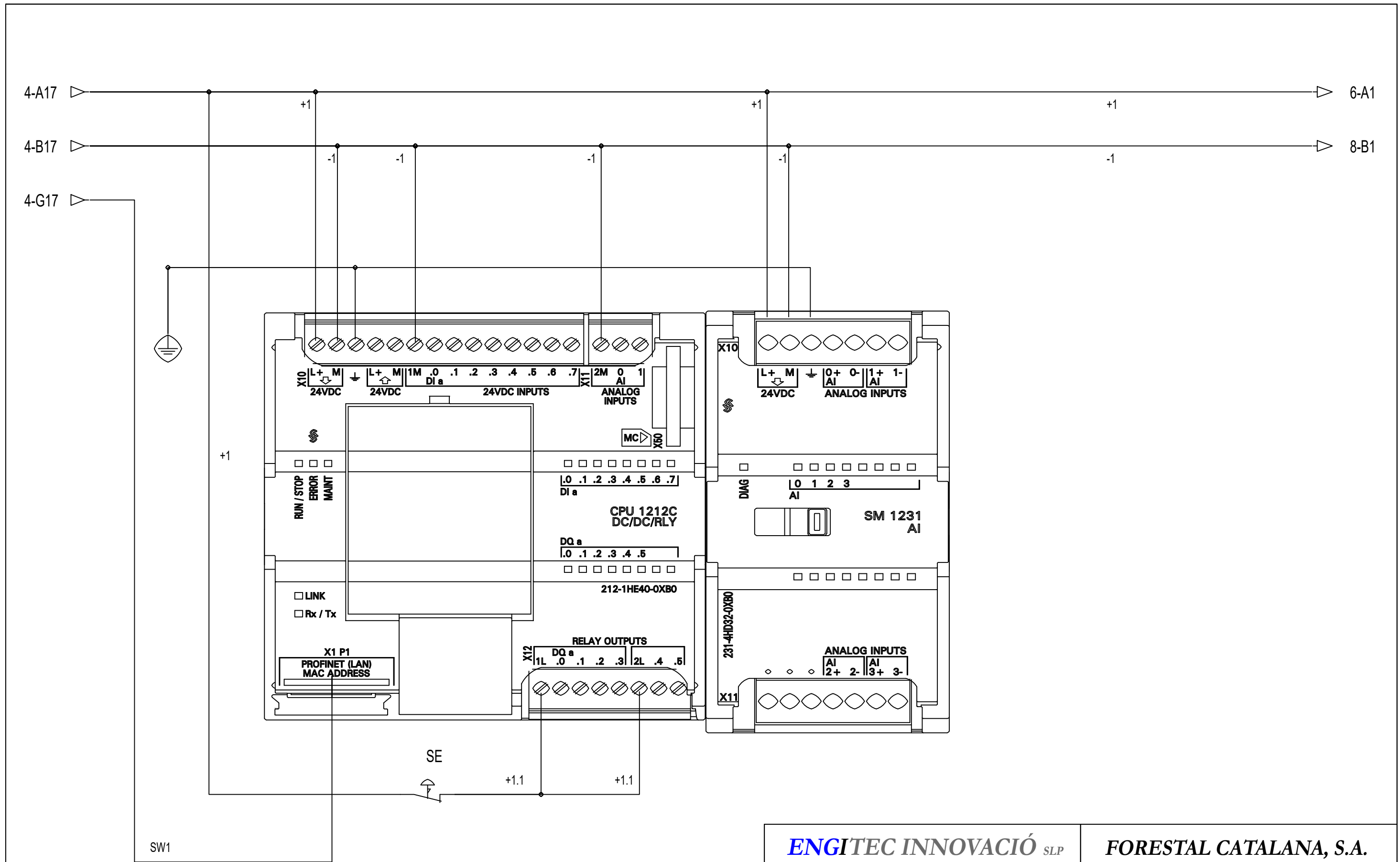

<b>ENGITEC INNOVACIÓ SLP</b> <small>C. Jaume I núm.27 Baixos - Amposta -43870 Tel. 977.70.49.95</small>		<b>FORESTAL CATALANA, S.A.</b> <small>C. del Torrent de l'Olla, 218-220 Gracia - 08012 (Barcelona)</small>	
<b>ENG</b> <b>TEC</b>	<b>Data:</b> 23 de Juliol de 2025	<b>Dibuixat per:</b> Sergi Ramos	<b>Projecte executiu de monitorització de punts de les Basses del Delta de l'Ebre</b> <small>Delta de l'Ebre. Termes implicats en les actuacions de monitoratge: Deltebre - 43580, L'Ampolla - 43895, La Ràpita - 43540, Amposta - 43870, Sant Jaume d'Enveja - 43877 (Tarragona)</small>
<b>Escala</b> ---	<b>ESTACIONES DE BOMBEIG - T2 - MAGDALENES -</b> 16.2 PLC + SM 1231		<b>24017-76.2</b> Substitueix a : -

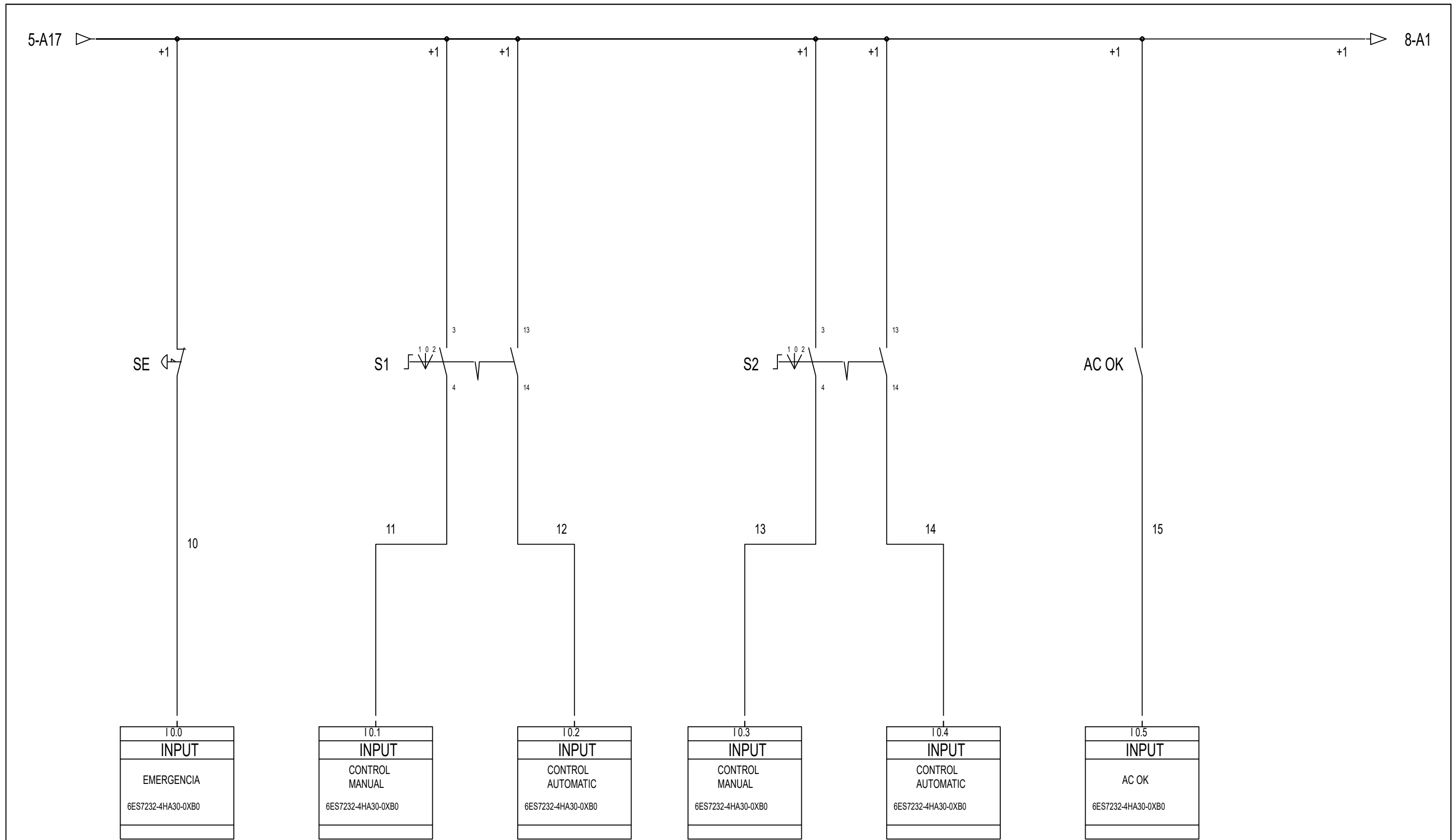

<b>ENGITEC INNOVACIÓ SLP</b> <small>C. Jaume I núm.27 Baixos - Amposta -43870 Tel. 977.70.49.95</small>		<b>FORESTAL CATALANA, S.A.</b> <small>C. del Torrent de l'Olla, 218-220 Gracia - 08012 (Barcelona)</small>	
<b>ENG</b> <b>TEC</b>	<b>Data:</b> 23 de Juliol de 2025	<b>Dibuixat per:</b> Sergi Ramos	<b>Projecte executiu de monitorització de punts de les Basses del Delta de l'Ebre</b> <small>Delta de l'Ebre. Termes implicats en les actuacions de monitoratge: Deltebre - 43580, L'Ampolla - 43895, La Ràpita - 43540, Amposta - 43870, Sant Jaume d'Enveja - 43877 (Tarragona)</small>
<b>Escala</b> ---	<b>ESTACIONES DE BOMBEIG - T2 - MAGDALENES -</b> <b>16.3 Digital Inputs PLC</b>		<b>24017-76.3</b> Substitueix a : -

8-A17 ▷

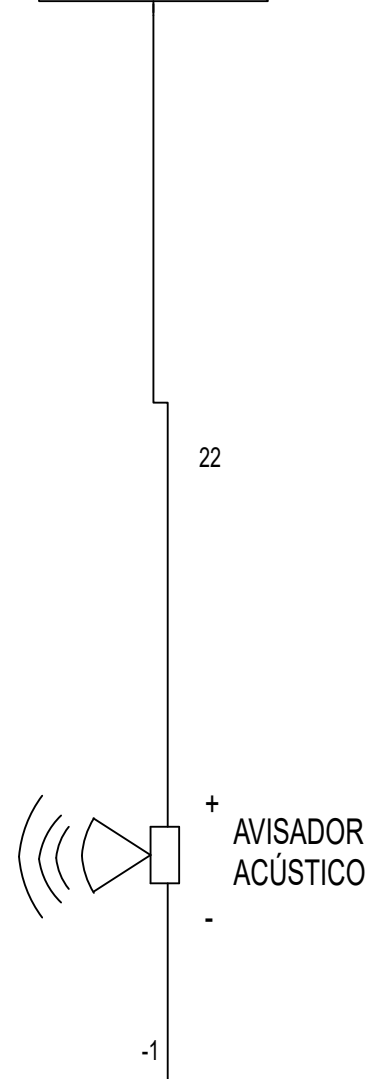
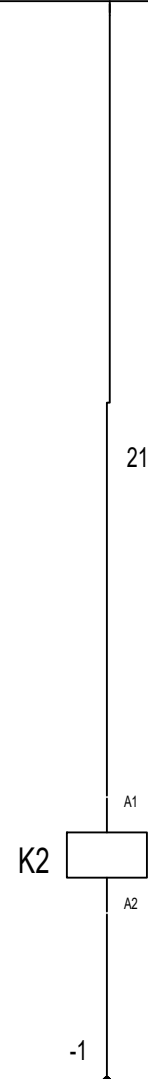
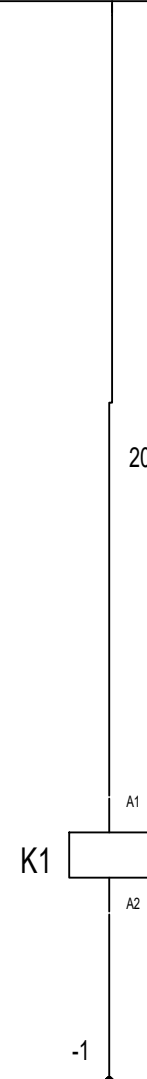
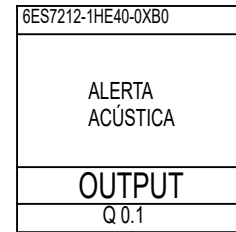
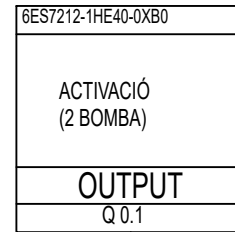
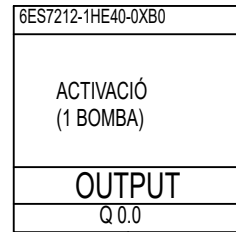

+1

K1

23

23

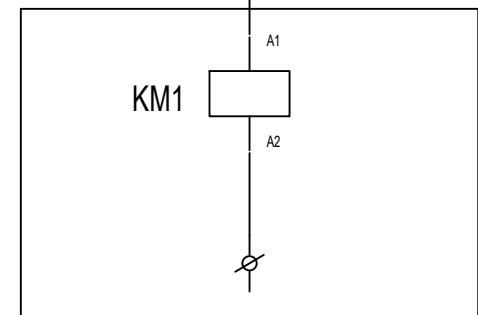

K2

24

24

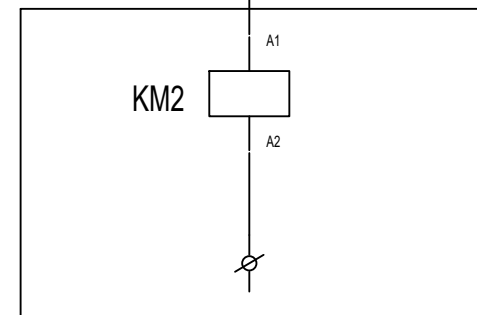

8-B17 ▷

<b>ENGITEC INNOVACIÓ SLP</b> <small>C. Jaume I núm.27 Baixos - Amposta -43870 Tel. 977.70.49.95</small>		<b>FORESTAL CATALANA, S.A.</b> <small>C. del Torrent de l'Olla, 218-220 Gracia - 08012 (Barcelona)</small>	
<b>ENG</b> i <b>TEC</b>	Data:	Dibuixat per:	<b>Projecte executiu de monitorització de punts de les Basses del Delta de l'Ebre</b> <small>Delta de l'Ebre. Termes implicats en les actuacions de monitoratge: Deltebre - 43580, L'Ampolla - 43895, La Ràpita - 43540, Amposta - 43870, Sant Jaume d'Enveja - 43877 (Tarragona)</small>
	23 de Juliol de 2025	Sergi Ramos	
Escala ---	<b>ESTACIONES DE BOMBEIG - T2 - MAGDALENES - 16.4 Digital Outputs PLC</b>		<b>24017-76.4</b> Substitueix a : -

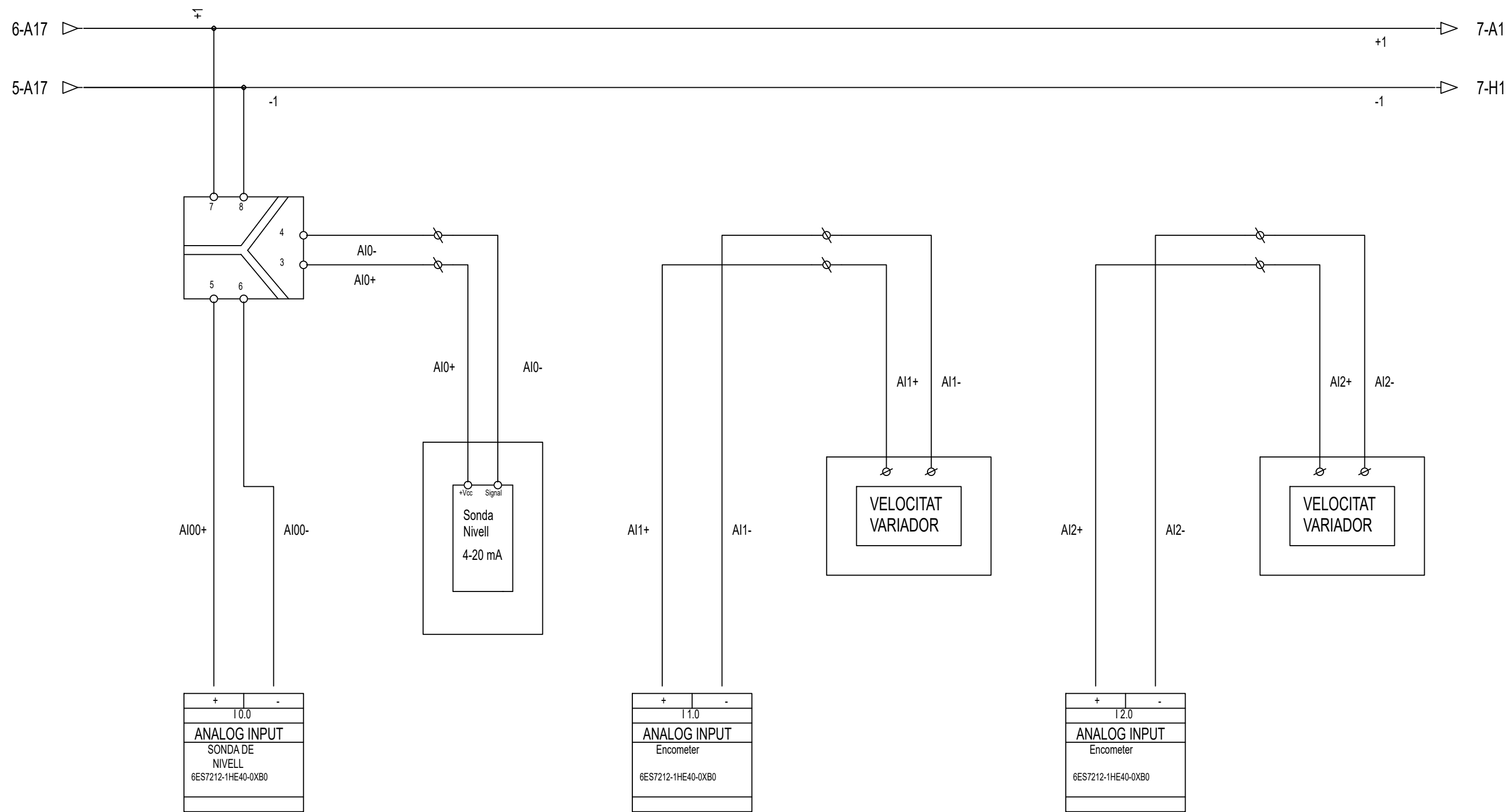

<b>ENGITEC INNOVACIÓ SLP</b> <small>C. Jaume I núm.27 Baixos - Amposta -43870 Tel. 977.70.49.95</small>		<b>FORESTAL CATALANA, S.A.</b> <small>C. del Torrent de l'Olla, 218-220 Gracia - 08012 (Barcelona)</small>	
<b>ENG</b> <b>TEC</b>	<b>Data:</b> 5 de Setembre de 2025	<b>Dibuixat per:</b> Sergi Ramos	<b>Projecte executiu de monitorització de punts de les Basses del Delta de l'Ebre</b> <small>Delta de l'Ebre. Termes implicats en les actuacions de monitoratge: Deltebre - 43580, L'Ampolla - 43895, La Ràpita - 43540, Amposta - 43870, Sant Jaume d'Enveja - 43877 (Tarragona)</small>
<b>Escala</b> ---	<b>ESTACIONES DE BOMBEIG - T2 - MAGDALENES -</b> 16.5 Analog Inputs PLC		<b>24017-76.5</b> Substitueix a : -

3-B17



3-C17



4-G17

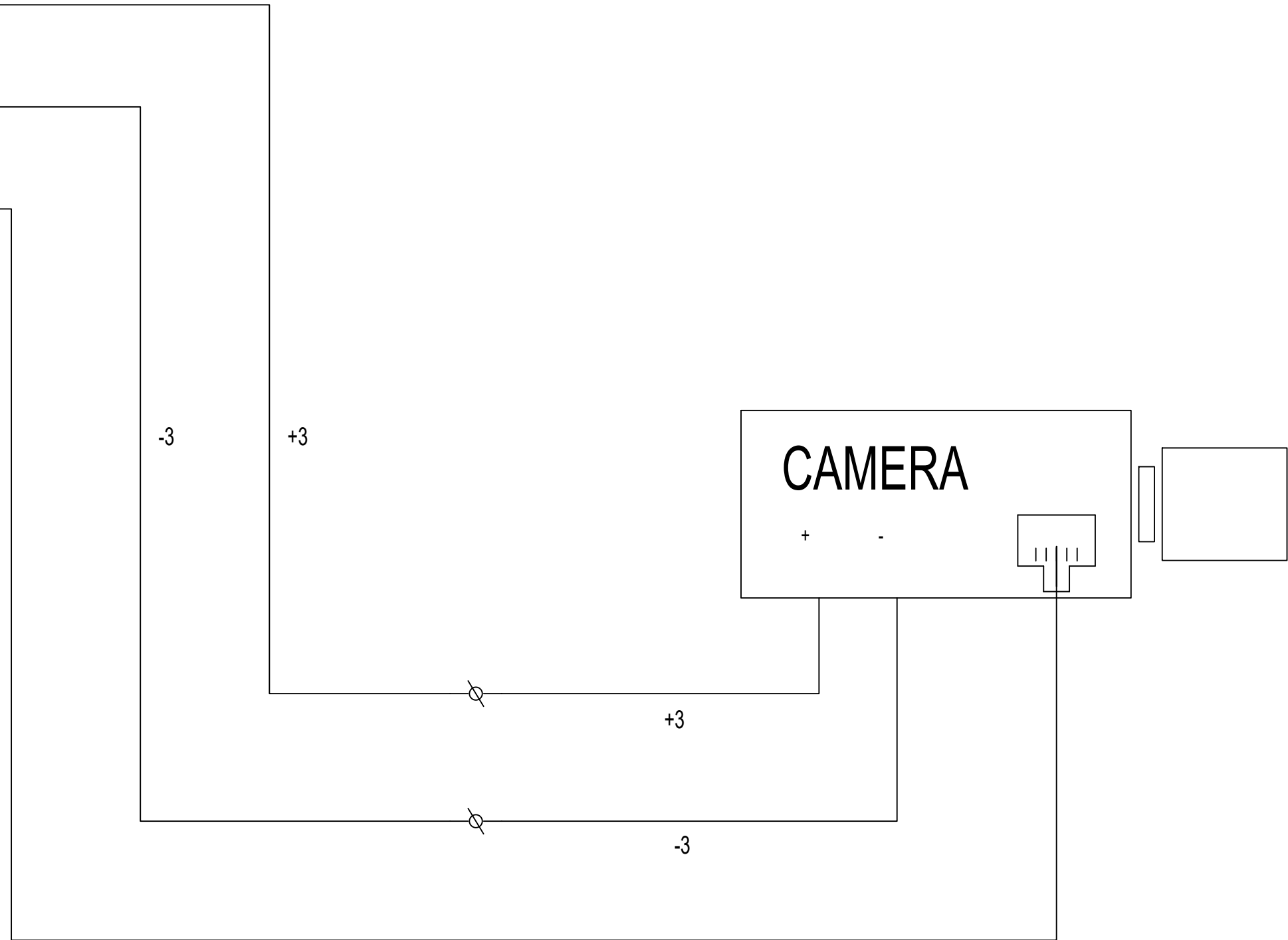

SW2

<b>ENGITEC INNOVACIÓ SLP</b> <small>C. Jaume I núm.27 Baixos - Amposta -43870          Tel. 977.70.49.95</small>		<b>FORESTAL CATALANA, S.A.</b> <small>C. del Torrent de l'Olla, 218-220          Gracia - 08012 (Barcelona)</small>	
<b>ENG</b> <i>i</i> <b>TEC</b>	<i>Data:</i>	<i>Dibuixat per:</i>	<b>Projecte executiu de monitorització de punts de les Basses del Delta de l'Ebre</b> <small>Delta de l'Ebre. Termes implicats en les actuacions de monitoratge: Deltebre - 43580, L'Ampolla - 43895, La Ràpita - 43540, Amposta - 43870, Sant Jaume d'Enveja - 43877 (Tarragona)</small>
	23 de Juliol de 2025	Sergi Ramos	
<i>Escala</i>	ESTACIONS DE BOMBEIG - T2 - MAGDALENES - 16.6 CÀMERA		<b>24017-76.6</b>
---	Substitueix a :		-

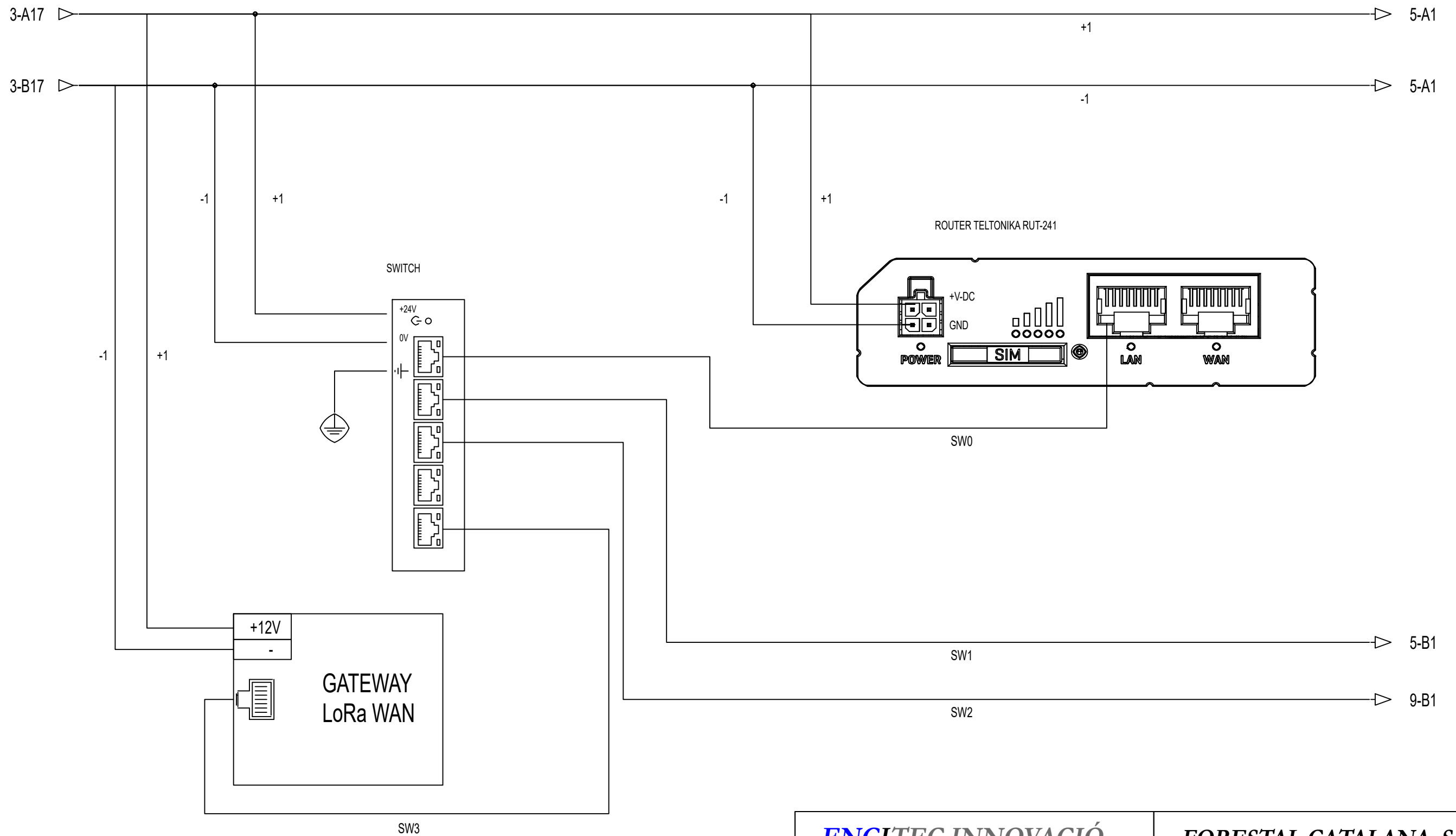

<b>ENGITEC INNOVACIÓ SLP</b> <small>C. Jaume I núm.27 Baixos - Amposta -43870          Tel. 977.70.49.95</small>		<b>FORESTAL CATALANA, S.A.</b> <small>C. del Torrent de l'Olla, 218-220          Gracia - 08012 (Barcelona)</small>	
<b>ENG</b> <b>TEC</b>	<b>Data:</b> 5 de Setembre de 2025	<b>Dibuixat per:</b> Sergi Ramos	<b>Projecte executiu de monitorització de punts de les Basses del Delta de l'Ebre</b> <small>Delta de l'Ebre. Termes implicats en les actuacions de monitoratge: Deltebre - 43580, L'Ampolla - 43895, La Ràpita - 43540, Amposta - 43870, Sant Jaume d'Enveja - 43877 (Tarragona)</small>
<b>Escala</b> ---	<b>ESTACIONES DE BOMBEIG - T2 - MAGDALENES -          16.1 SWITCH + ROUTER</b>		<b>24017-76.7</b> Substitueix a : -

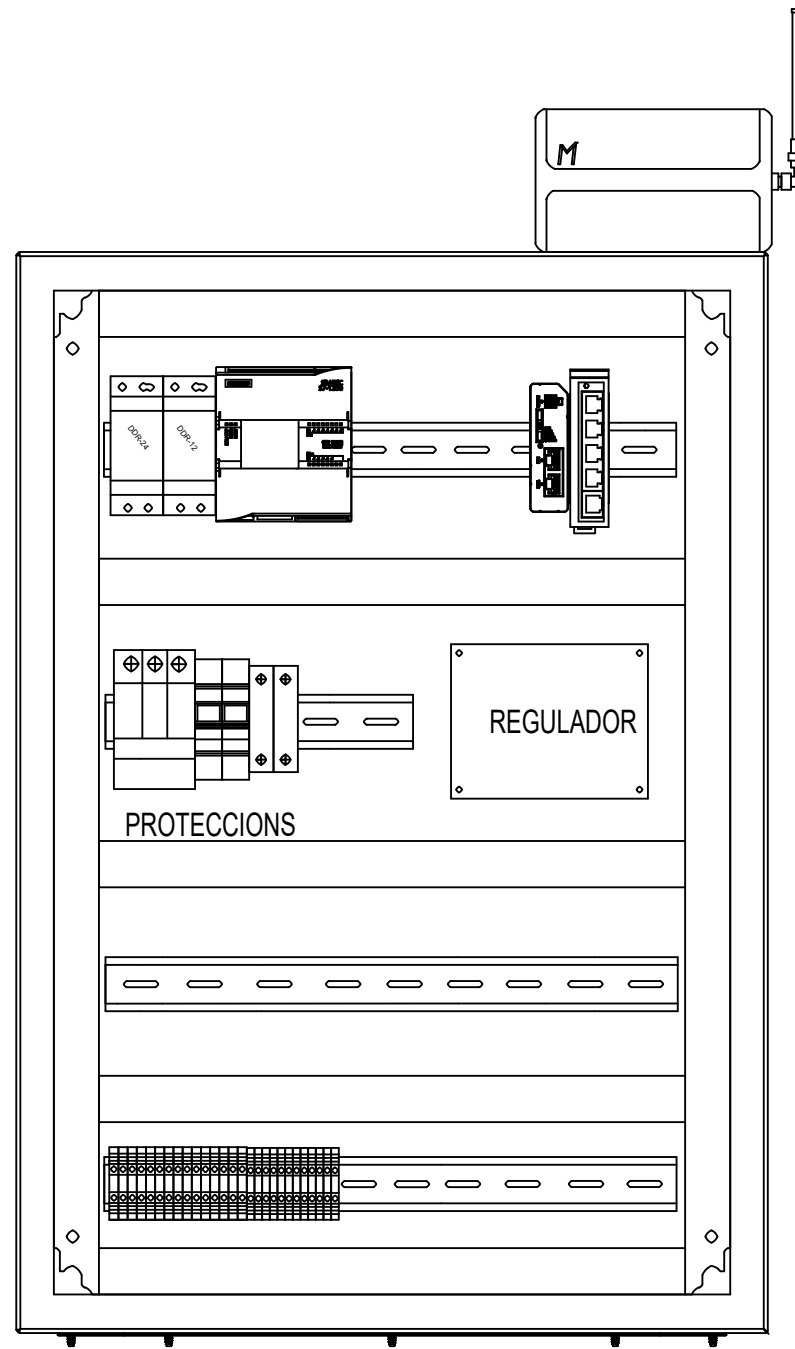

Imatges dels quadres només com a referència, poden mancar elements.

BATERIA 12V

BATERIA 12V

<b>ENGITEC INNOVACIÓ SLP</b> <small>C. Jaume I núm.27 Baixos - Amposta -43870 Tel. 977.70.49.95</small>		<b>FORESTAL CATALANA, S.A.</b> <small>C. del Torrent de l'Olla, 218-220 Gracia - 08012 (Barcelona)</small>	
<b>ENG</b> i <b>TEC</b>	<i>Data:</i>	<i>Dibuixat per:</i>	<b>Projecte executiu de monitorització de punts de les Basses del Delta de l'Ebre</b> <small>Delta de l'Ebre. Termes implicats en les actuacions de monitoratge: Deltebre - 43580, L'Ampolla - 43895, La Ràpita - 43540, Amposta - 43870, Sant Jaume d'Enveja - 43877 (Tarragona)</small>
	31 de Juliol de 2025	Sergi Ramos	
<i>Escala</i>	PROVEÏDEROS - B1 - ENRIQUET - ARMARI		<b>24017-77.0</b>
---			<i>Substitueix a :</i> -

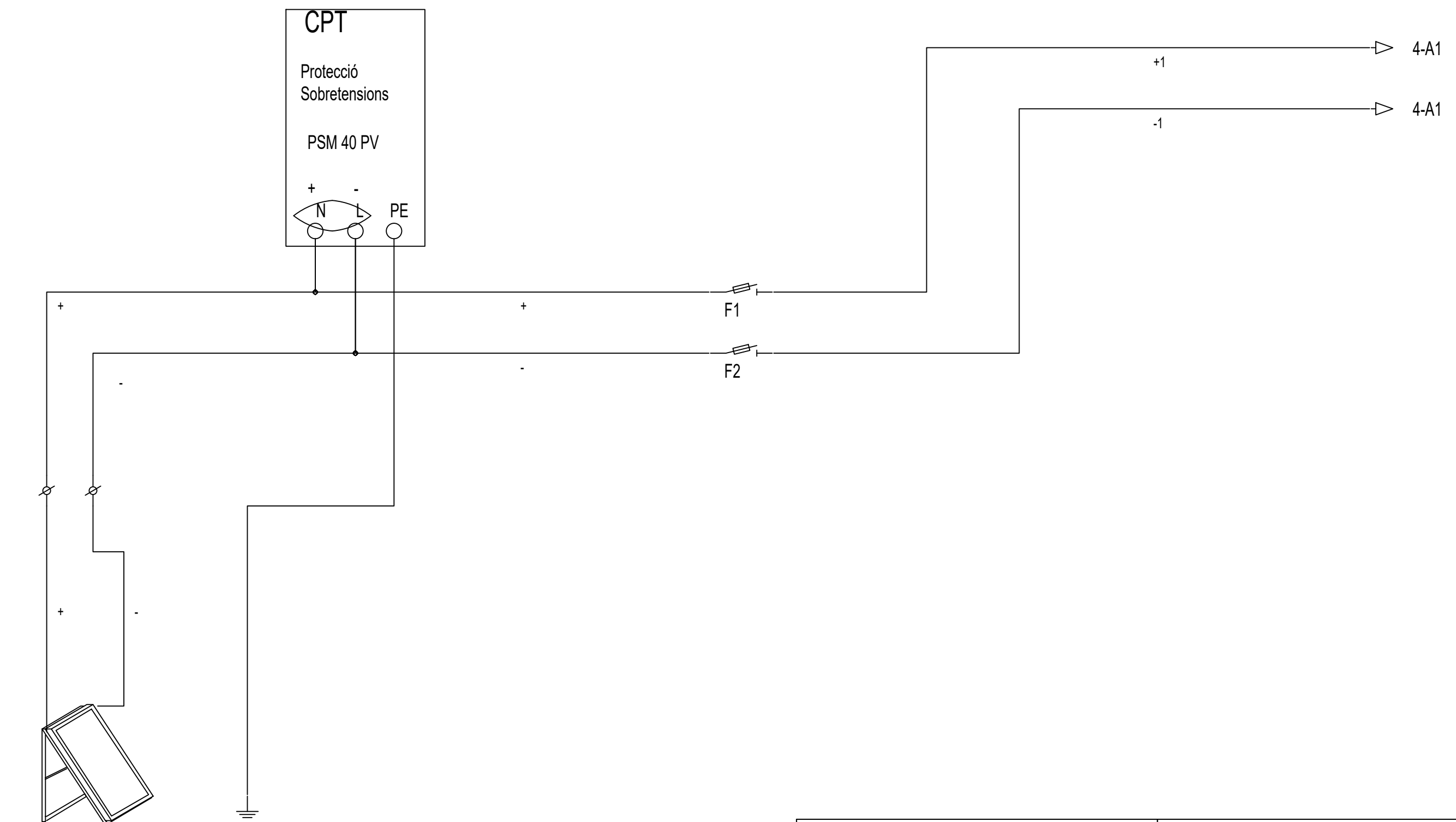

PLACA SOLAR  
500W

<b>ENGITEC INNOVACIÓ SLP</b> <small>C. Jaume I núm.27 Baixos - Amposta -43870 Tel. 977.70.49.95</small>		<b>FORESTAL CATALANA, S.A.</b> <small>C. del Torrent de l'Olla, 218-220 Gracia - 08012 (Barcelona)</small>	
<b>ENG</b> i <b>TEC</b>	<b>Data:</b> 5 de Setembre de 2025	<b>Dibuixat per:</b> Sergi Ramos	<b>Projecte executiu de monitorització de punts de les Basses del Delta de l'Ebre</b> <small>Delta de l'Ebre. Termes implicats en les actuacions de monitoratge: Deltebre - 43580, L'Ampolla - 43895, La Ràpita - 43540, Amposta - 43870, Sant Jaume d'Enveja - 43877 (Tarragona)</small>
<b>Escala</b> ---	<b>PROVEÏDEROS - B1 - ENRIQUET - 22. ALM. Proveïdero - Solar Aïllada</b>		<b>24017-77.1</b> Substitueix a : -

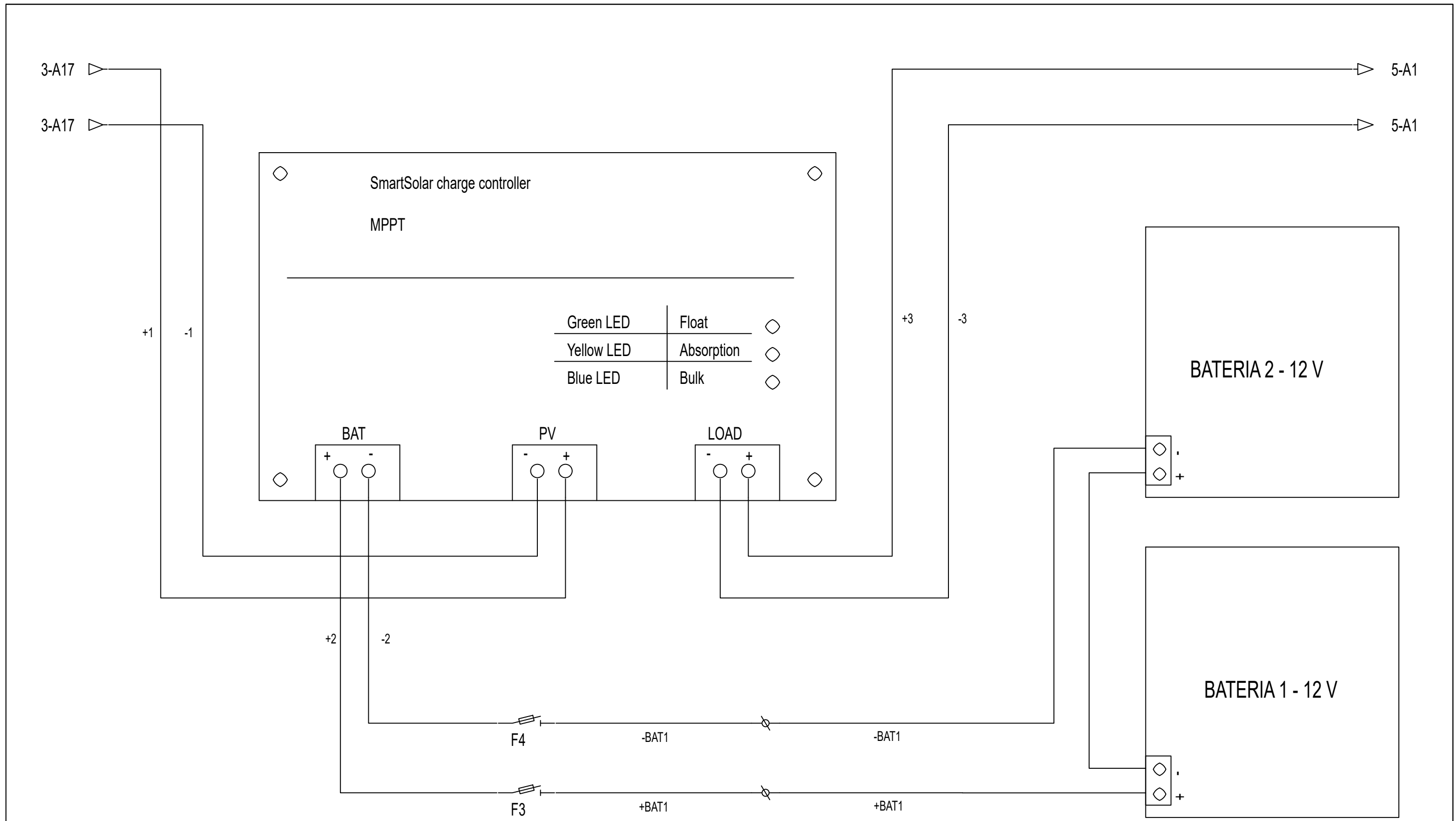

<b>ENGITEC INNOVACIÓ SLP</b> <small>C. Jaume I núm.27 Baixos - Amposta -43870 Tel. 977.70.49.95</small>		<b>FORESTAL CATALANA, S.A.</b> <small>C. del Torrent de l'Olla, 218-220 Gracia - 08012 (Barcelona)</small>	
<b>ENG</b> <b>TEC</b>	<b>Data:</b> 5 de Setembre de 2025	<b>Dibuixat per:</b> Sergi Ramos	<b>Projecte executiu de monitorització de punts de les Basses del Delta de l'Ebre</b> <small>Delta de l'Ebre. Termes implicats en les actuacions de monitoratge: Deltebre - 43580, L'Ampolla - 43895, La Ràpita - 43540, Amposta - 43870, Sant Jaume d'Enveja - 43877 (Tarragona)</small>
	<b>Escala:</b> ---	<b>PROVEÏDEROS - B1 - ENRIQUET - 22.1 Regulador MPPT</b>	
			<b>24017-77.2</b> Substitueix a : -

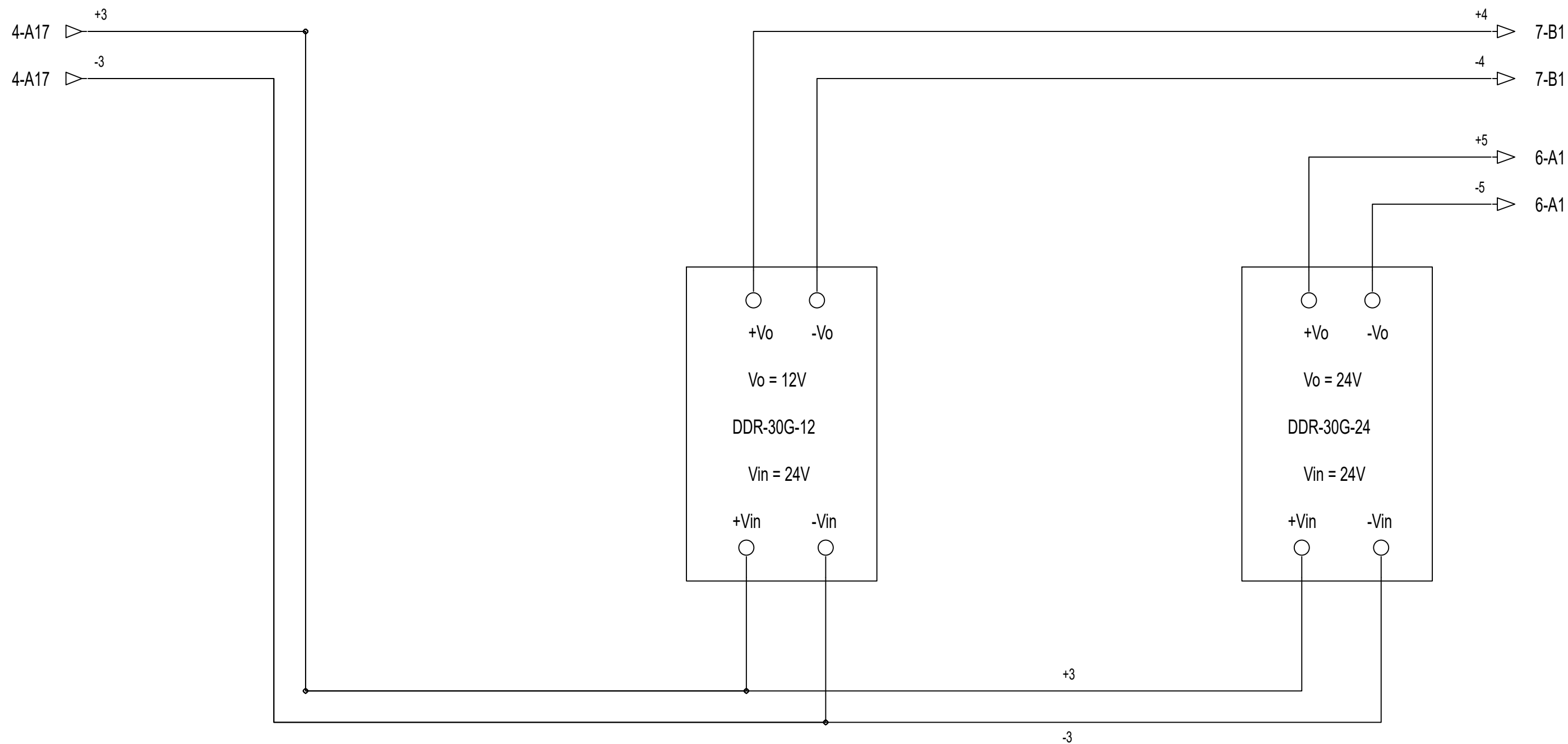

<b>ENGITEC INNOVACIÓ SLP</b> <small>C. Jaume I núm.27 Baixos - Amposta -43870 Tel. 977.70.49.95</small>		<b>FORESTAL CATALANA, S.A.</b> <small>C. del Torrent de l'Olla, 218-220 Gracia - 08012 (Barcelona)</small>	
<b>ENG</b> <b>TEC</b>	<i>Data:</i>	<i>Dibuixat per:</i>	
	5 de Setembre de 2025	Sergi Ramos	
<i>Escala</i>	PROVEÏDEROS - B1 - ENRIQUET - 22.2 Alimentació 12VDC		<b>24017-77.3</b> <small>Substitueix a : -</small>

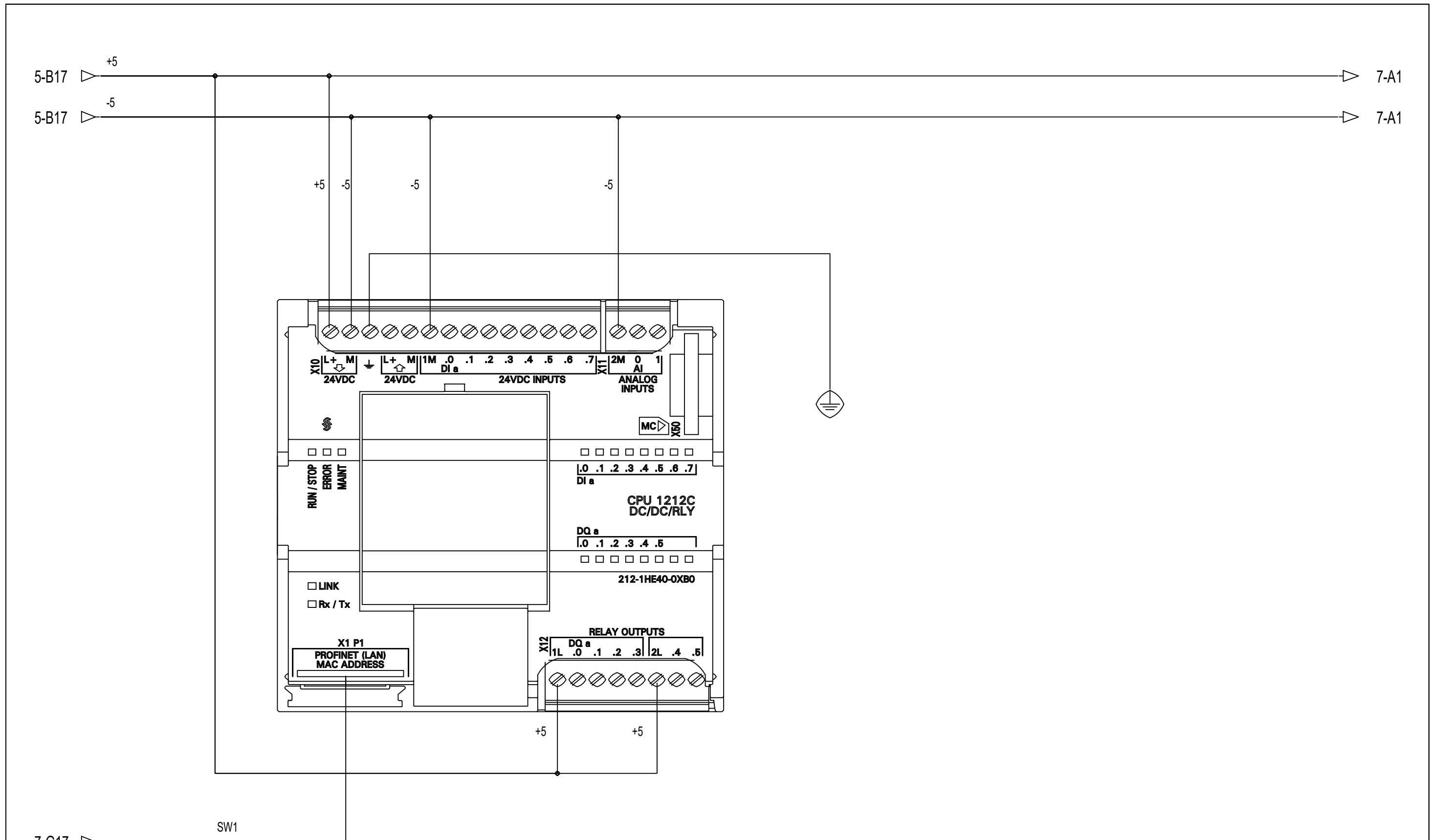

<b>ENGITEC INNOVACIÓ SLP</b> <small>C. Jaume I núm.27 Baixos - Amposta -43870 Tel. 977.70.49.95</small>		<b>FORESTAL CATALANA, S.A.</b> <small>C. del Torrent de l'Olla, 218-220 Gracia - 08012 (Barcelona)</small>	
<b>ENG</b> <b>TEC</b>	Data:	Dibuixat per:	<b>Projecte executiu de monitorització de punts de les Basses del Delta de l'Ebre</b> <small>Delta de l'Ebre. Termes implicats en les actuacions de monitoratge: Deltebre - 43580, L'Ampolla - 43895, La Ràpita - 43540, Amposta - 43870, Sant Jaume d'Enveja - 43877 (Tarragona)</small>
	5 de Setembre de 2025	Sergi Ramos	
Escala	PROVEÏDEROS - B1 - ENRIQUET - 22.3 PLC		24017-77.4
---			Substitueix a : -

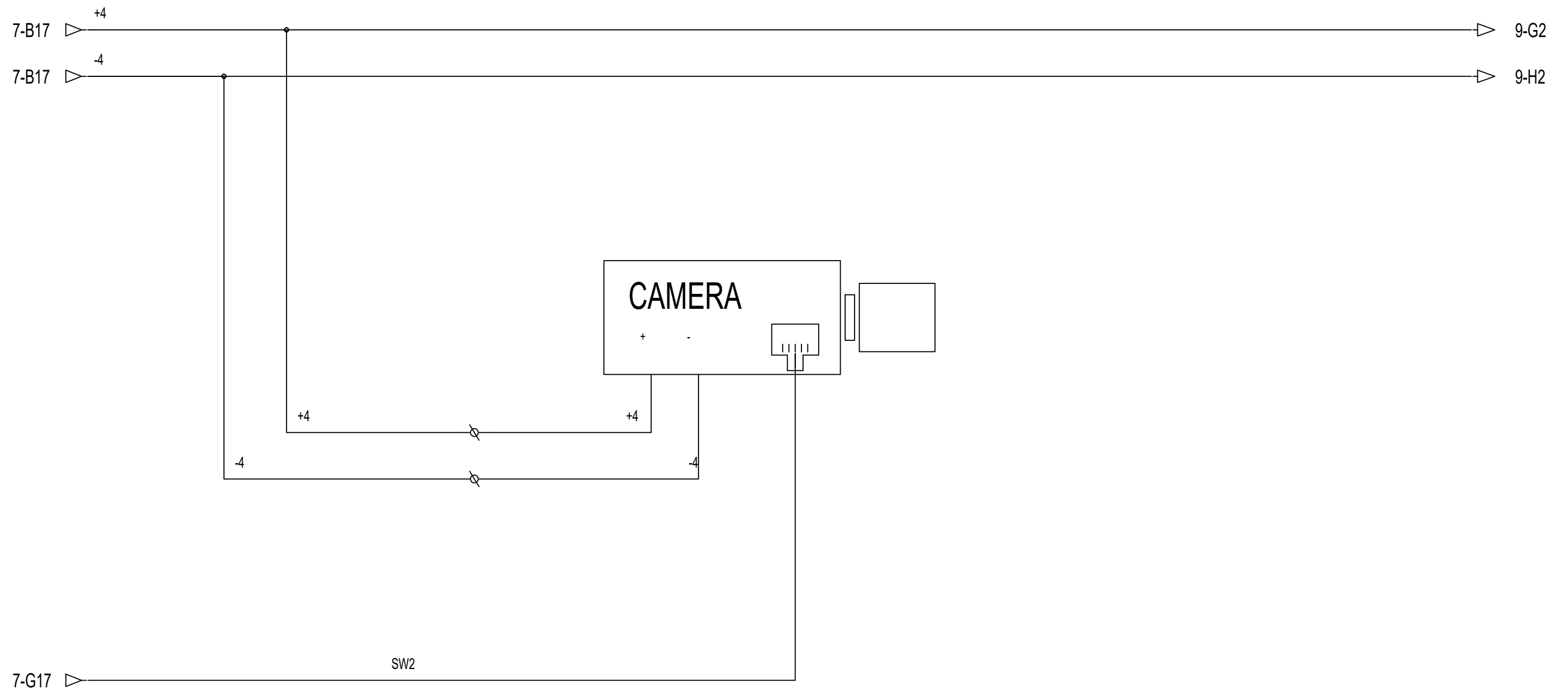

<b>ENGITEC INNOVACIÓ SLP</b> <small>C. Jaume I núm.27 Baixos - Amposta -43870 Tel. 977.70.49.95</small>		<b>FORESTAL CATALANA, S.A.</b> <small>C. del Torrent de l'Olla, 218-220 Gracia - 08012 (Barcelona)</small>	
<b>ENG</b> <b>TEC</b>	<i>Data:</i>	<i>Dibuixat per:</i>	<b>Projecte executiu de monitorització de punts de les Basses del Delta de l'Ebre</b> <small>Delta de l'Ebre. Termes implicats en les actuacions de monitoratge: Deltebre - 43580, L'Ampolla - 43895, La Ràpita - 43540, Amposta - 43870, Sant Jaume d'Enveja - 43877 (Tarragona)</small>
	5 de Setembre de 2025	Sergi Ramos	
<i>Escala</i>	<b>PROVEÏDEROS - B1 - ENRIQUET - 22.5 CÀMERA</b>		<b>24017-77.5</b>
---			<i>Substitueix a :</i> -

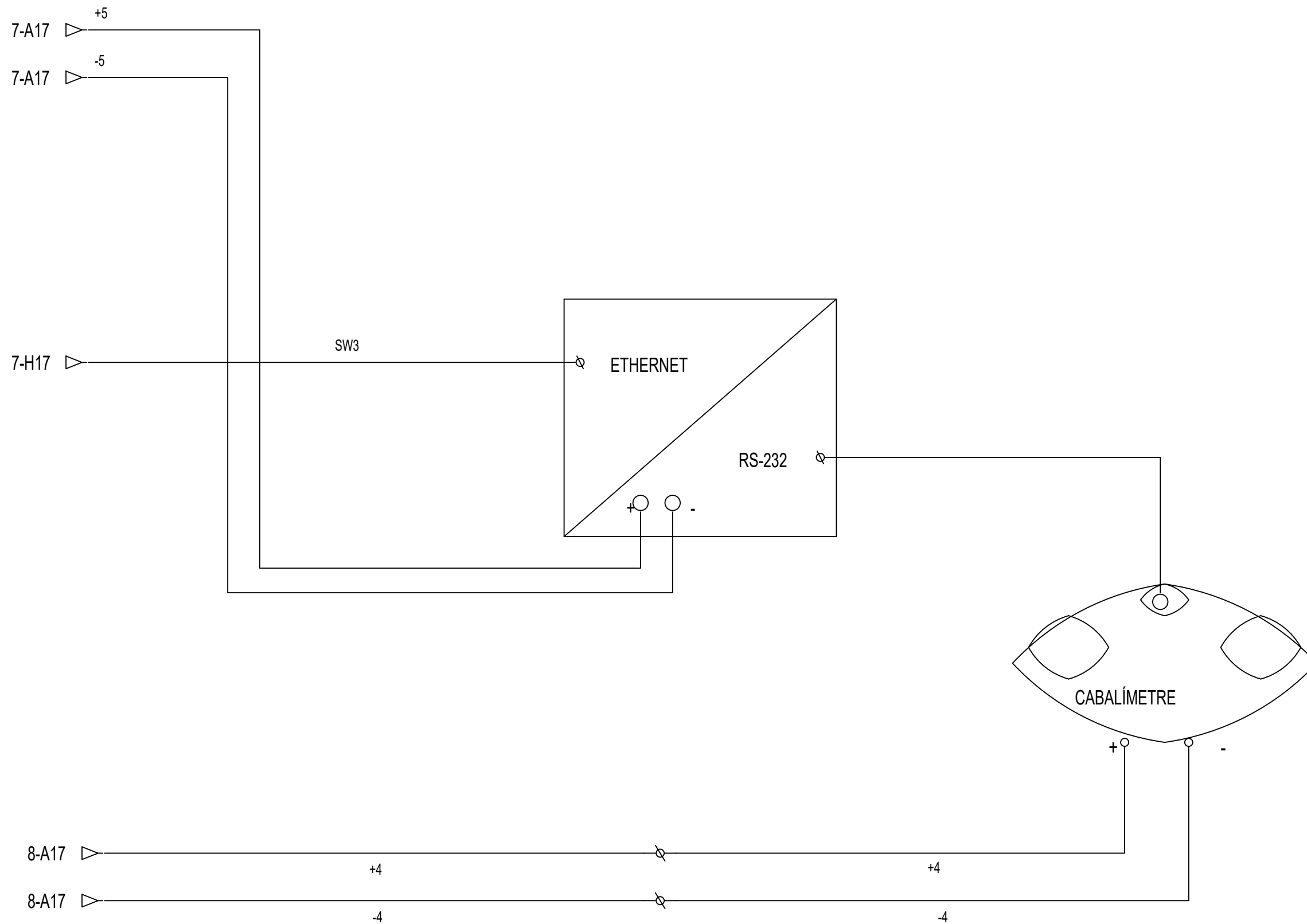

<b>ENGITEC INNOVACIÓ SLP</b> <small>C. Jaume I núm.27 Baixos - Amposta -43870 Tel. 977.70.49.95</small>		<b>FORESTAL CATALANA, S.A.</b> <small>C. del Torrent de l'Olla, 218-220 Gracia - 08012 (Barcelona)</small>	
<b>ENG</b> i <b>TEC</b>	<b>Data:</b>	<b>Dibuixat per:</b>	
	5 de Setembre de 2025	Sergi Ramos	
<b>Escales:</b>	PROVEÏDERS - B1 - ENRIQUET - 22.6 CABALÍMETRE		<b>24017-77.6</b>
---	Substitueix a :		-

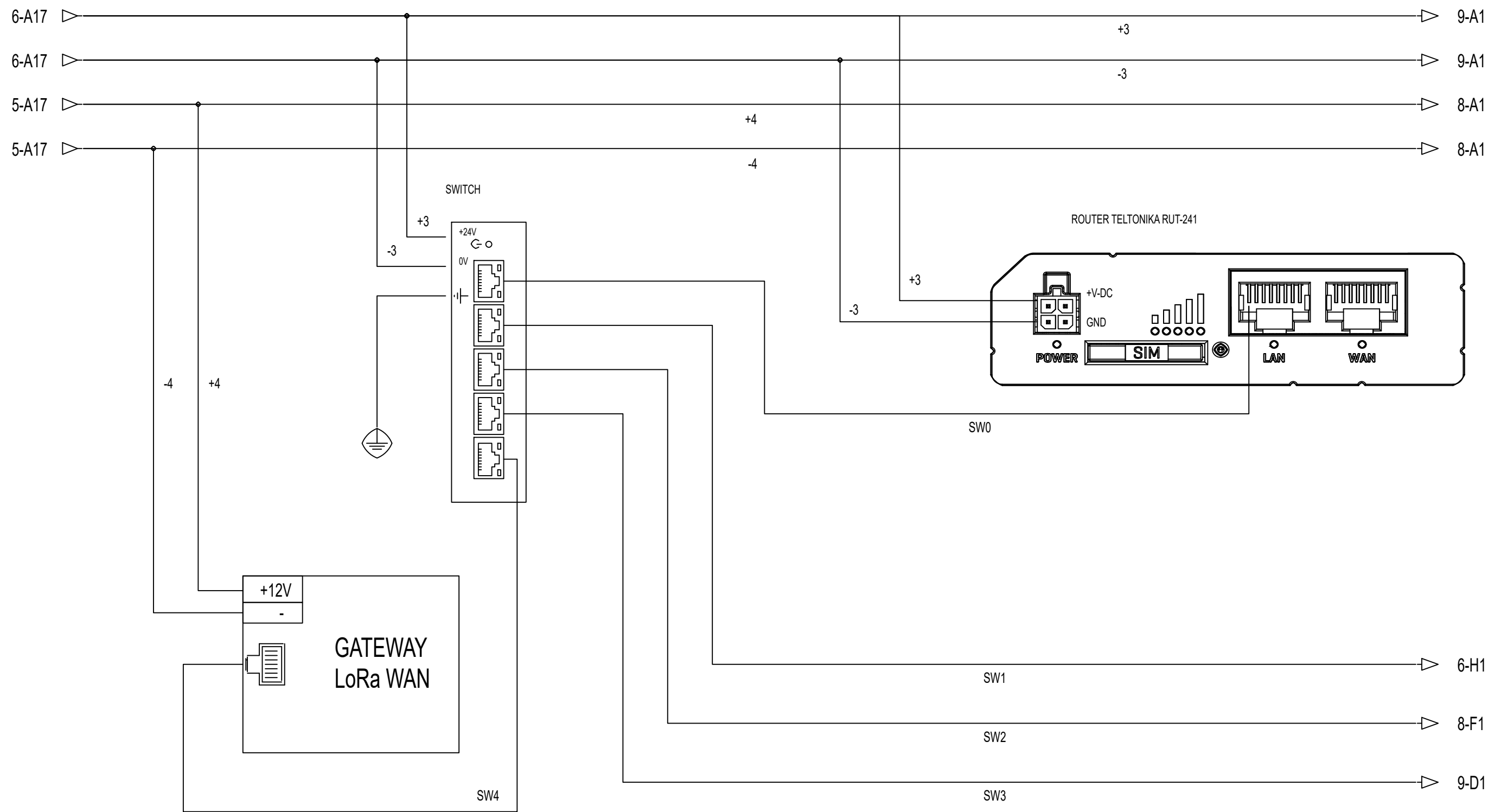

<b>ENGITEC INNOVACIÓ SLP</b> <small>C. Jaume I núm.27 Baixos - Amposta -43870 Tel. 977.70.49.95</small>		<b>FORESTAL CATALANA, S.A.</b> <small>C. del Torrent de l'Olla, 218-220 Gracia - 08012 (Barcelona)</small>	
<b>ENG</b> i <b>TEC</b>	<b>Data:</b>	<b>Dibuixat per:</b>	
	5 de Setembre de 2025	Sergi Ramos	
<b>Escala</b>	PROVEÏDEROS - B1 - ENRIQUET - 22.4 SWITCH + ROUTER		<b>24017-77.7</b> <small>Substitueix a : -</small>

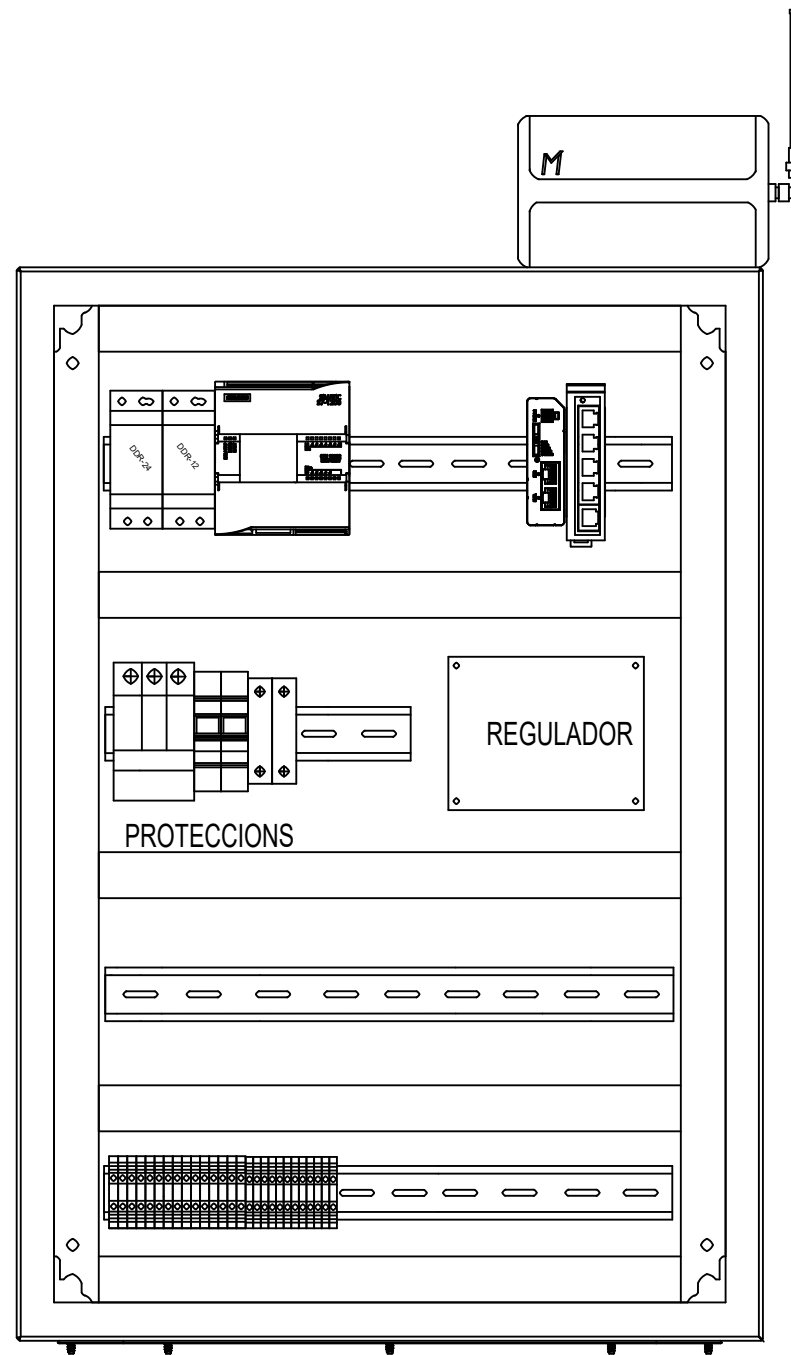

Imatges dels quadres només com a referència, poden manca elements.

BATERIA 12V

BATERIA 12V

<b>ENGITEC INNOVACIÓ SLP</b> <small>C. Jaume I núm.27 Baixos - Amposta -43870          Tel. 977.70.49.95</small>		<b>FORESTAL CATALANA, S.A.</b> <small>C. del Torrent de l'Olla, 218-220          Gracia - 08012 (Barcelona)</small>	
<b>ENG</b> <i>i</i> <b>TEC</b>	<b>Data:</b> 31 de Juliol de 2025	<b>Dibuixat per:</b> Sergi Ramos	<b>Projecte executiu de monitorització de punts de les Basses del Delta de l'Ebre</b> <small>Delta de l'Ebre. Termes implicats en les actuacions de monitoratge: Deltebre - 43580, L'Ampolla - 43895, La Ràpita - 43540, Amposta - 43870, Sant Jaume d'Enveja - 43877 (Tarragona)</small>
	<b>Escola</b> ---	<b>PROVEÏDEROS - B2 - VICENS - ARMARI</b>	
			<b>24017-78.0</b> Substitueix a : -

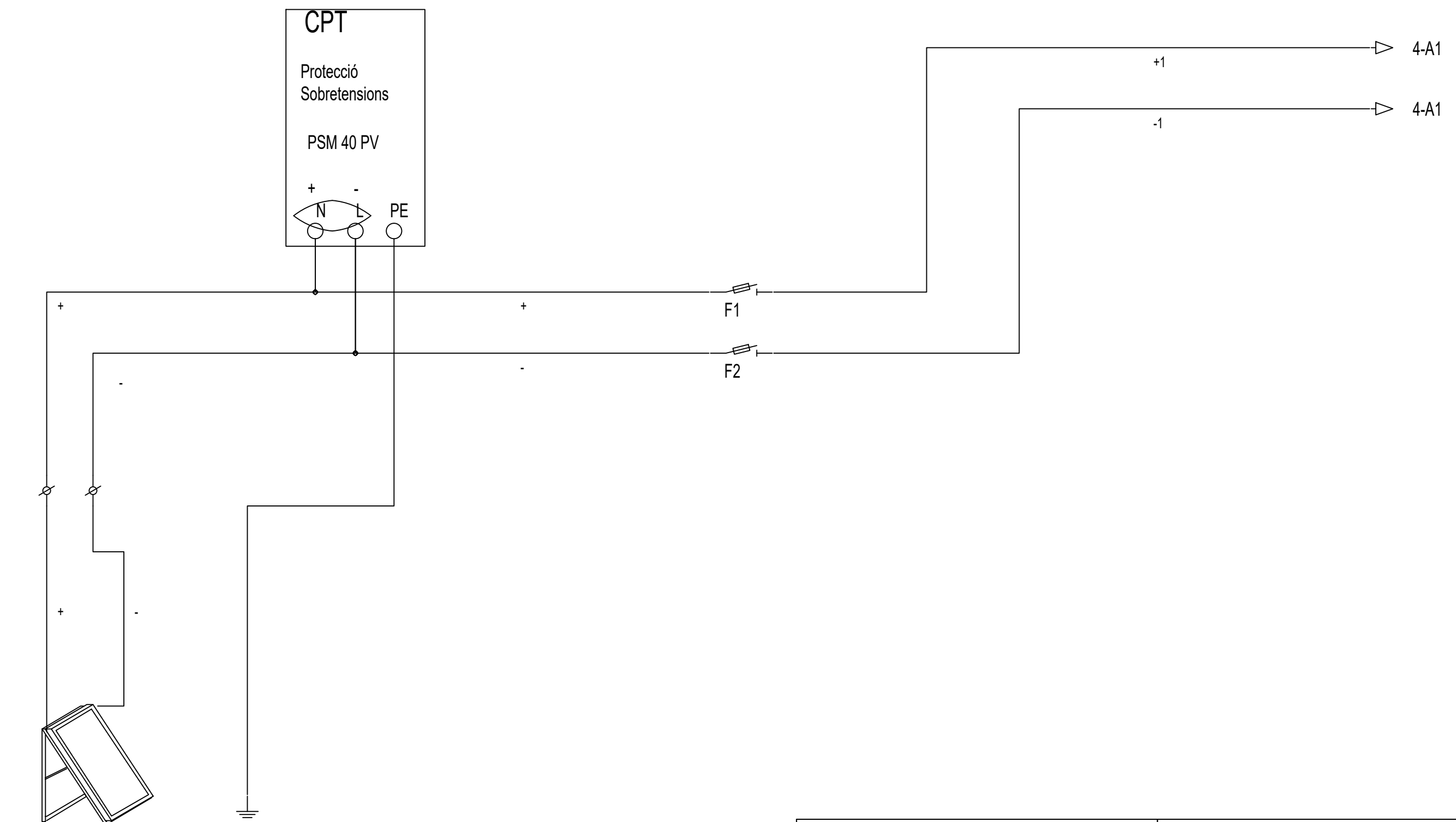

PLACA SOLAR  
500W

<b>ENGITEC INNOVACIÓ SLP</b> <small>C. Jaume I núm.27 Baixos - Amposta -43870 Tel. 977.70.49.95</small>		<b>FORESTAL CATALANA, S.A.</b> <small>C. del Torrent de l'Olla, 218-220 Gracia - 08012 (Barcelona)</small>	
<b>ENG i TEC</b>	<b>Data:</b> 5 de Setembre de 2025	<b>Dibuixat per:</b> Sergi Ramos	<b>Projecte executiu de monitorització de punts de les Basses del Delta de l'Ebre</b> <small>Delta de l'Ebre. Termes implicats en les actuacions de monitoratge: Deltebre - 43580, L'Ampolla - 43895, La Ràpita - 43540, Amposta - 43870, Sant Jaume d'Enveja - 43877 (Tarragona)</small>
	<b>Escala:</b> ---	PROVEÏDEROS - B2 - VICENS - 23. ALM. Proveïdero - Solar Aïllada	

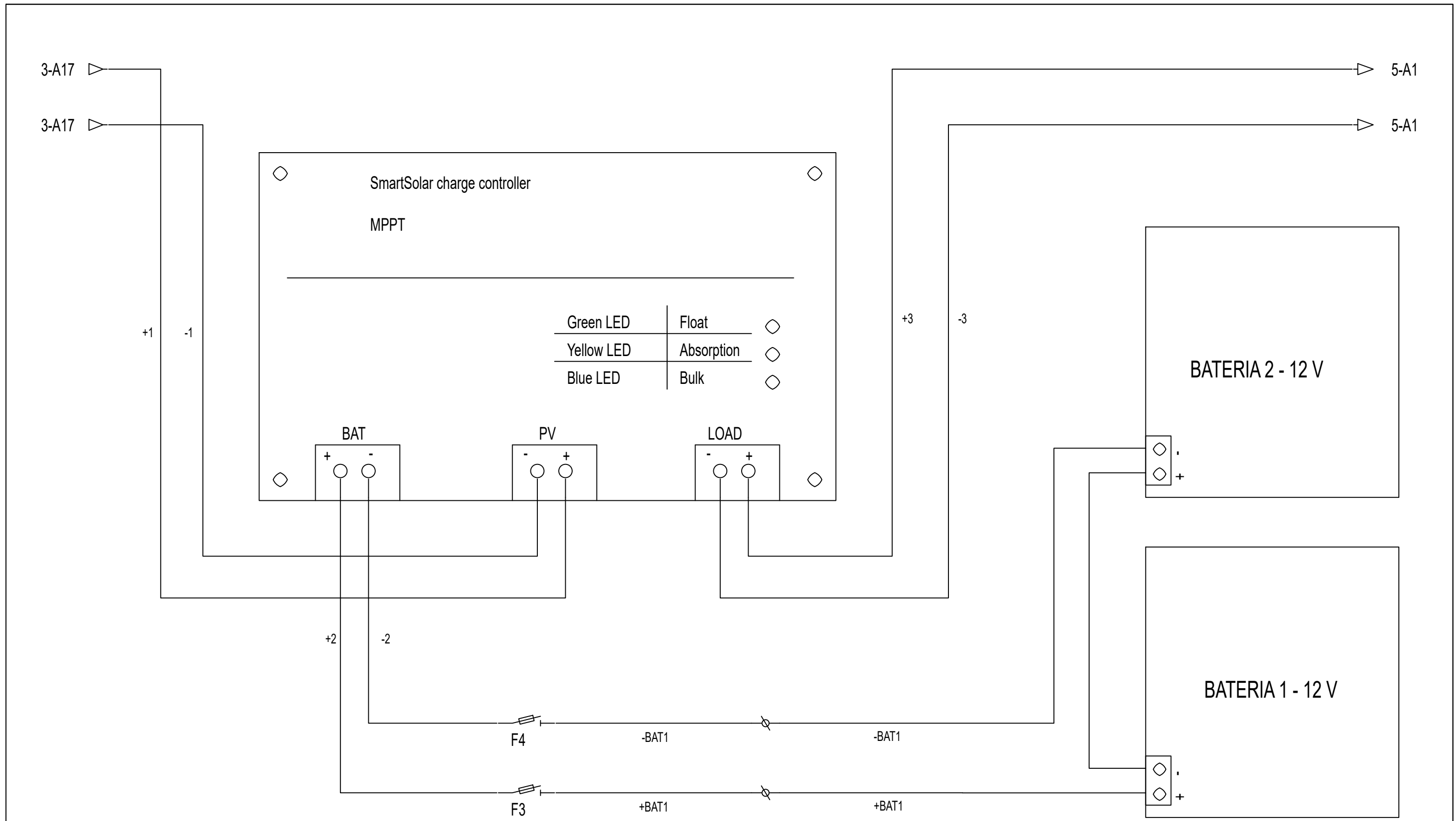

<b>ENGITEC INNOVACIÓ SLP</b> <small>C. Jaume I núm.27 Baixos - Amposta -43870 Tel. 977.70.49.95</small>		<b>FORESTAL CATALANA, S.A.</b> <small>C. del Torrent de l'Olla, 218-220 Gracia - 08012 (Barcelona)</small>	
<b>ENG</b> i <b>TEC</b>	<b>Data:</b>	<b>Dibuixat per:</b>	
	5 de Setembre de 2025	Sergi Ramos	
<b>Escola</b>	PROVEÏDEROS - B2 - VICENS - 23.1 Regulador MPPT		24017-78.2
---	Substitueix a :		-

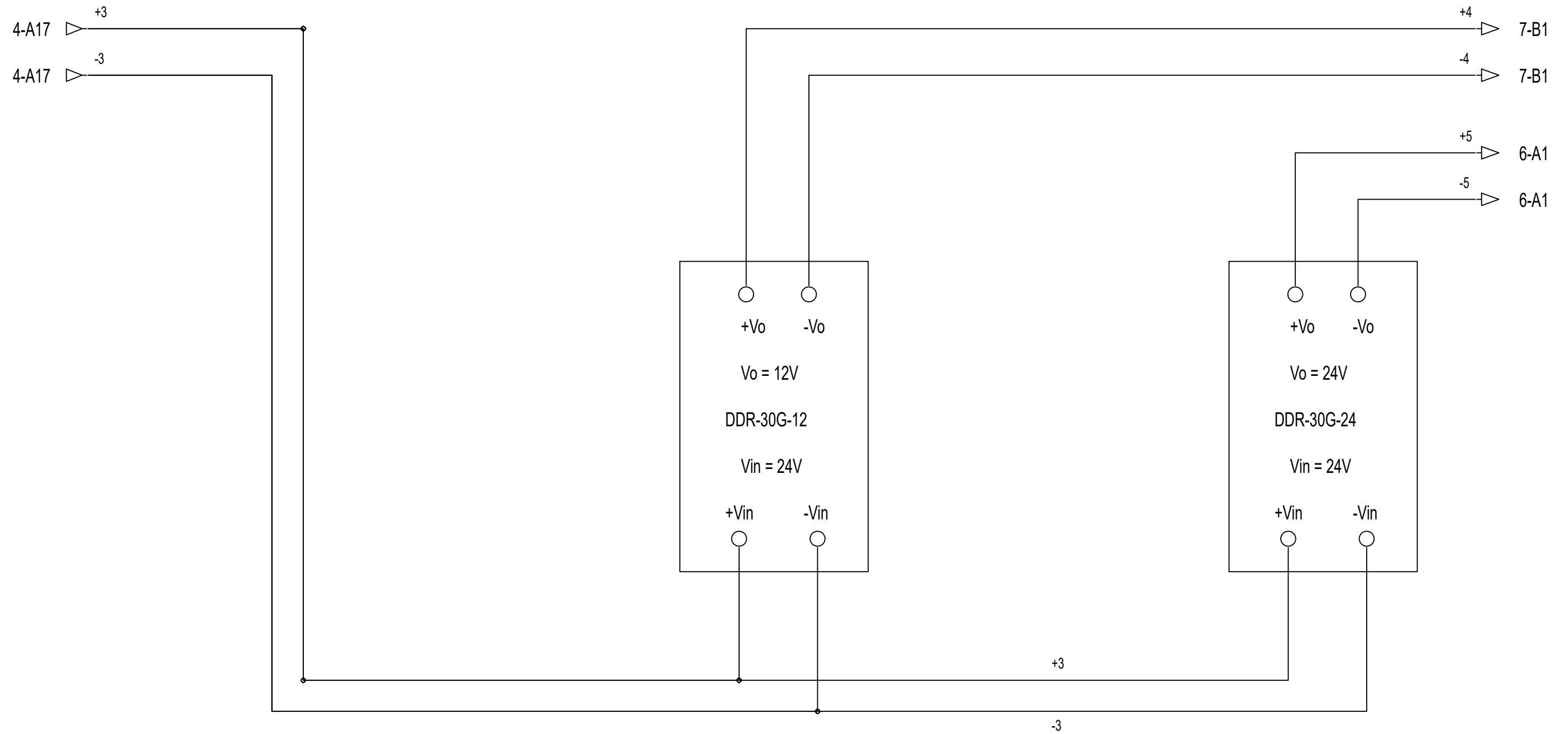

<b>ENGITEC INNOVACIÓ SLP</b> <small>C. Jaume I núm.27 Baixos - Amposta -43870 Tel. 977.70.49.95</small>		<b>FORESTAL CATALANA, S.A.</b> <small>C. del Torrent de l'Olla, 218-220 Gracia - 08012 (Barcelona)</small>	
<b>ENG</b> <b>TEC</b>	<b>Data:</b> 5 de Setembre de 2025	<b>Dibuixat per:</b> Sergi Ramos	<b>Projecte executiu de monitorització de punts de les Basses del Delta de l'Ebre</b> <small>Delta de l'Ebre. Termes implicats en les actuacions de monitoratge: Deltebre - 43580, L'Ampolla - 43895, La Ràpita - 43540, Amposta - 43870, Sant Jaume d'Enveja - 43877 (Tarragona)</small>
<b>Escala</b> ---	<b>PROVEÏDEROS - B2 - VICENS - 23.2 Alimentació 12VDC</b>		<b>24017-78.3</b> Substitueix a : -

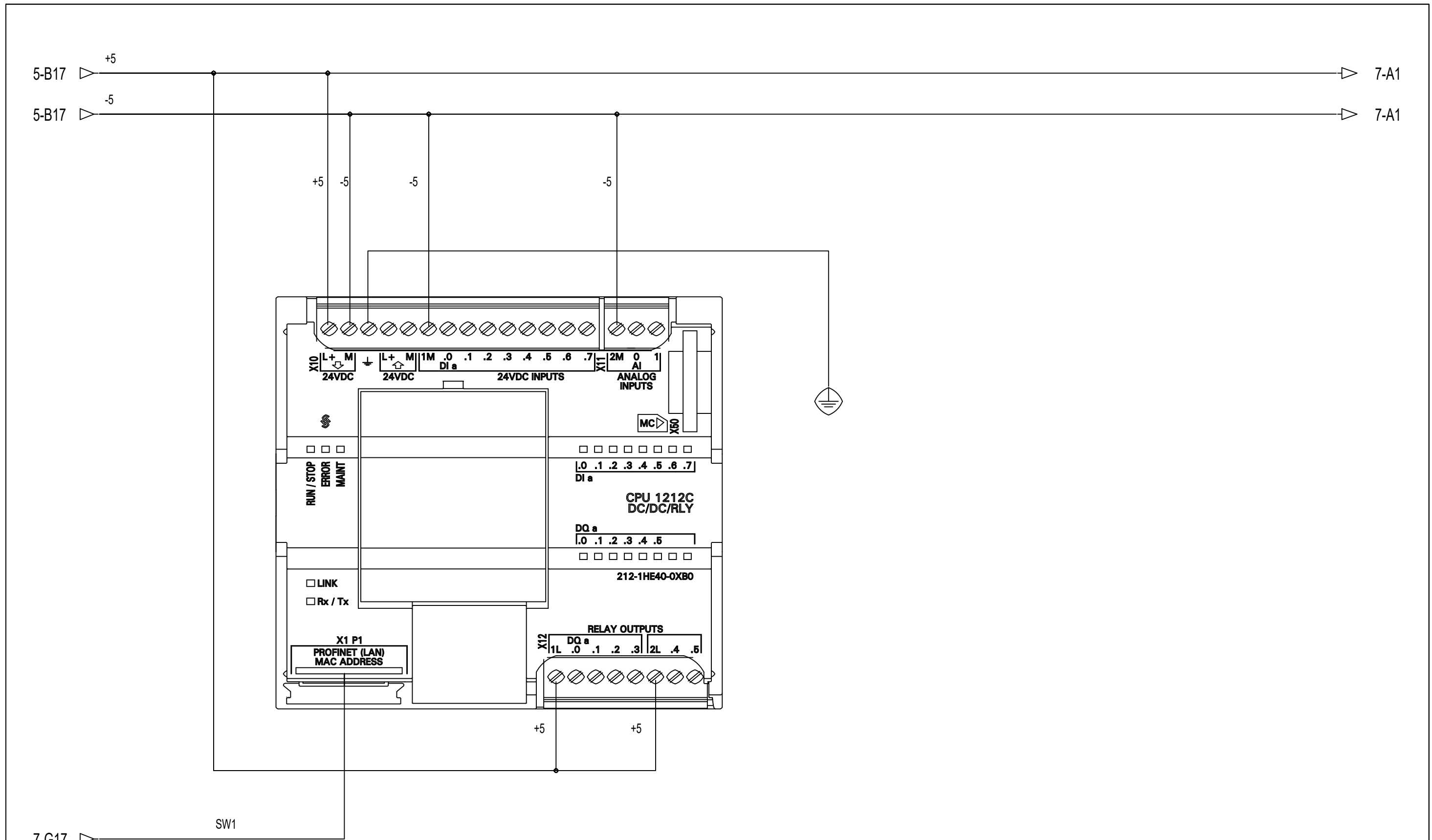

<b>ENGITEC INNOVACIÓ SLP</b> <small>C. Jaume I núm.27 Baixos - Amposta -43870 Tel. 977.70.49.95</small>		<b>FORESTAL CATALANA, S.A.</b> <small>C. del Torrent de l'Olla, 218-220 Gracia - 08012 (Barcelona)</small>	
<b>ENG</b> i <b>TEC</b>	Data:	Dibuixat per:	<b>Projecte executiu de monitorització de punts de les Basses del Delta de l'Ebre</b> <small>Delta de l'Ebre. Termes implicats en les actuacions de monitoratge: Deltebre - 43580, L'Ampolla - 43895, La Ràpita - 43540, Amposta - 43870, Sant Jaume d'Enveja - 43877 (Tarragona)</small>
	5 de Setembre de 2025	Sergi Ramos	
Escala	PROVEÏDEROS - B2 - VICENS - 23.3 PLC		24017-78.4
---			Substitueix a : -

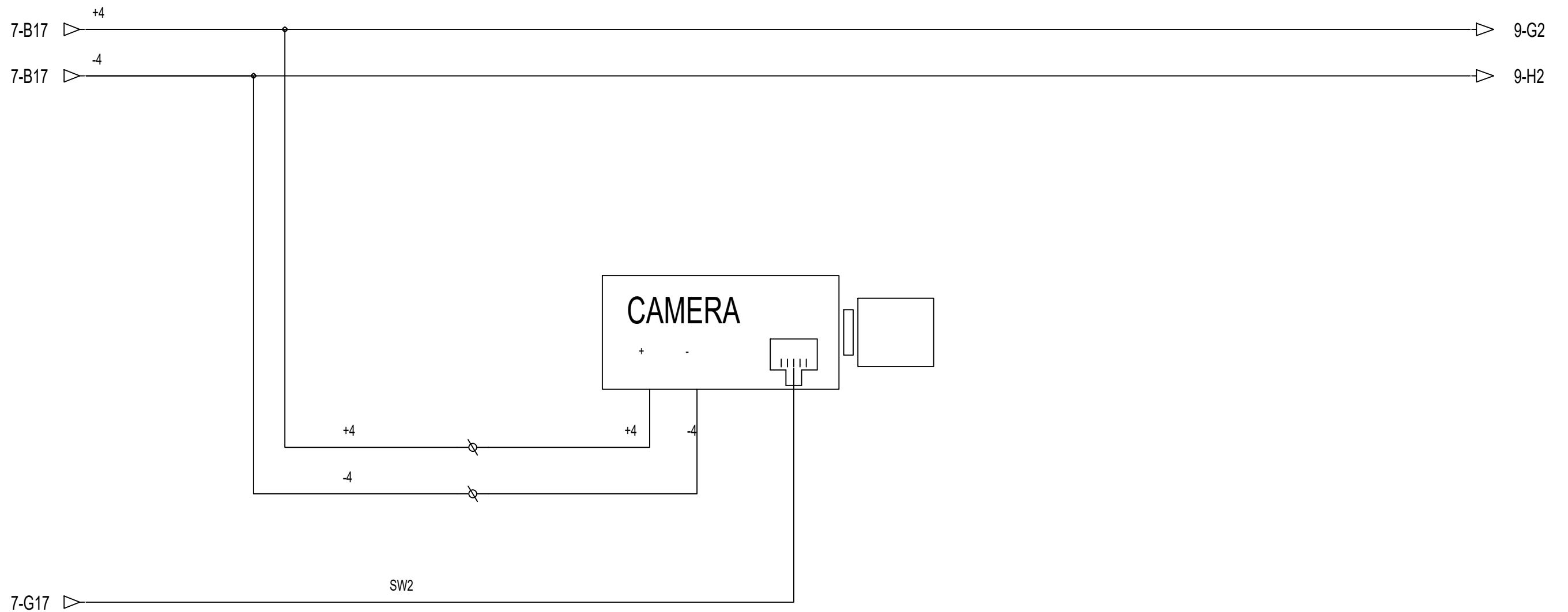

<b>ENGITEC INNOVACIÓ SLP</b> <small>C. Jaume I núm.27 Baixos - Amposta -43870 Tel. 977.70.49.95</small>		<b>FORESTAL CATALANA, S.A.</b> <small>C. del Torrent de l'Olla, 218-220 Gracia - 08012 (Barcelona)</small>	
<b>ENG</b> i <b>TEC</b>	<i>Data:</i>	<i>Dibuixat per:</i>	<b>Projecte executiu de monitorització de punts de les Basses del Delta de l'Ebre</b> <small>Delta de l'Ebre. Termes implicats en les actuacions de monitoratge: Deltebre - 43580, L'Ampolla - 43895, La Ràpita - 43540, Amposta - 43870, Sant Jaume d'Enveja - 43877 (Tarragona)</small>
	5 de Setembre de 2025	Sergi Ramos	
<i>Escala</i>	PROVEÏDEROS - B2 - VICENS - 23.5 CÀMERA		<b>24017-79.5</b>
---			<i>Substitueix a :</i> -

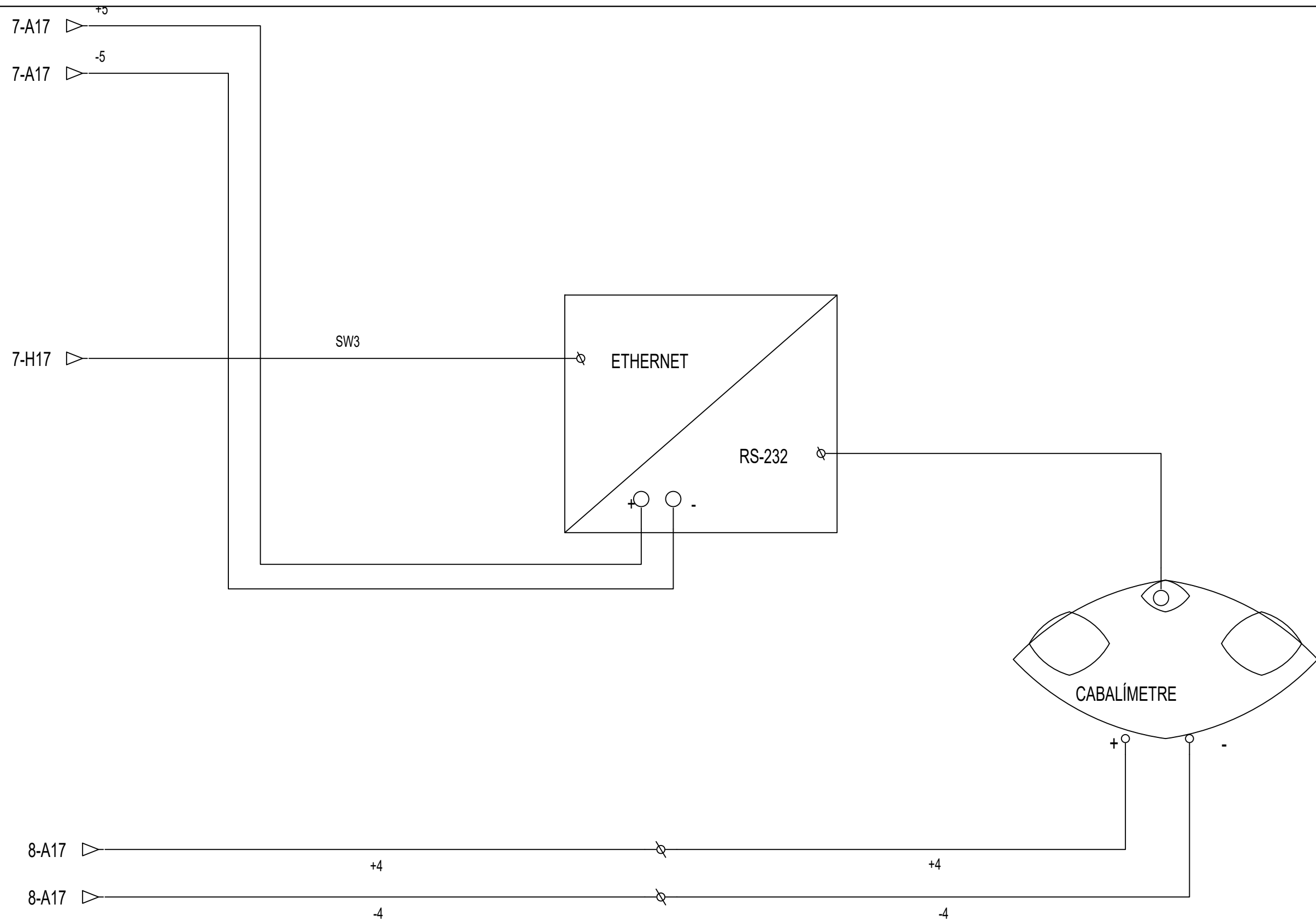

<b>ENGITEC INNOVACIÓ SLP</b> <small>C. Jaume I núm.27 Baixos - Amposta -43870 Tel. 977.70.49.95</small>		<b>FORESTAL CATALANA, S.A.</b> <small>C. del Torrent de l'Olla, 218-220 Gracia - 08012 (Barcelona)</small>	
<b>ENG</b> <b>TEC</b>	<b>Data:</b>	<b>Dibuixat per:</b>	<b>Projecte executiu de monitorització de punts de les Basses del Delta de l'Ebre</b> <small>Delta de l'Ebre. Termes implicats en les actuacions de monitoratge: Deltebre - 43580, L'Ampolla - 43895, La Ràpita - 43540, Amposta - 43870, Sant Jaume d'Enveja - 43877 (Tarragona)</small>
	5 de Setembre de 2025	Sergi Ramos	
<b>Escala</b>	PROVEÏDEROS - B2 - VICENS - 23.6 CABALÍMETRE		<b>24017-78.6</b>
---			Substitueix a : -

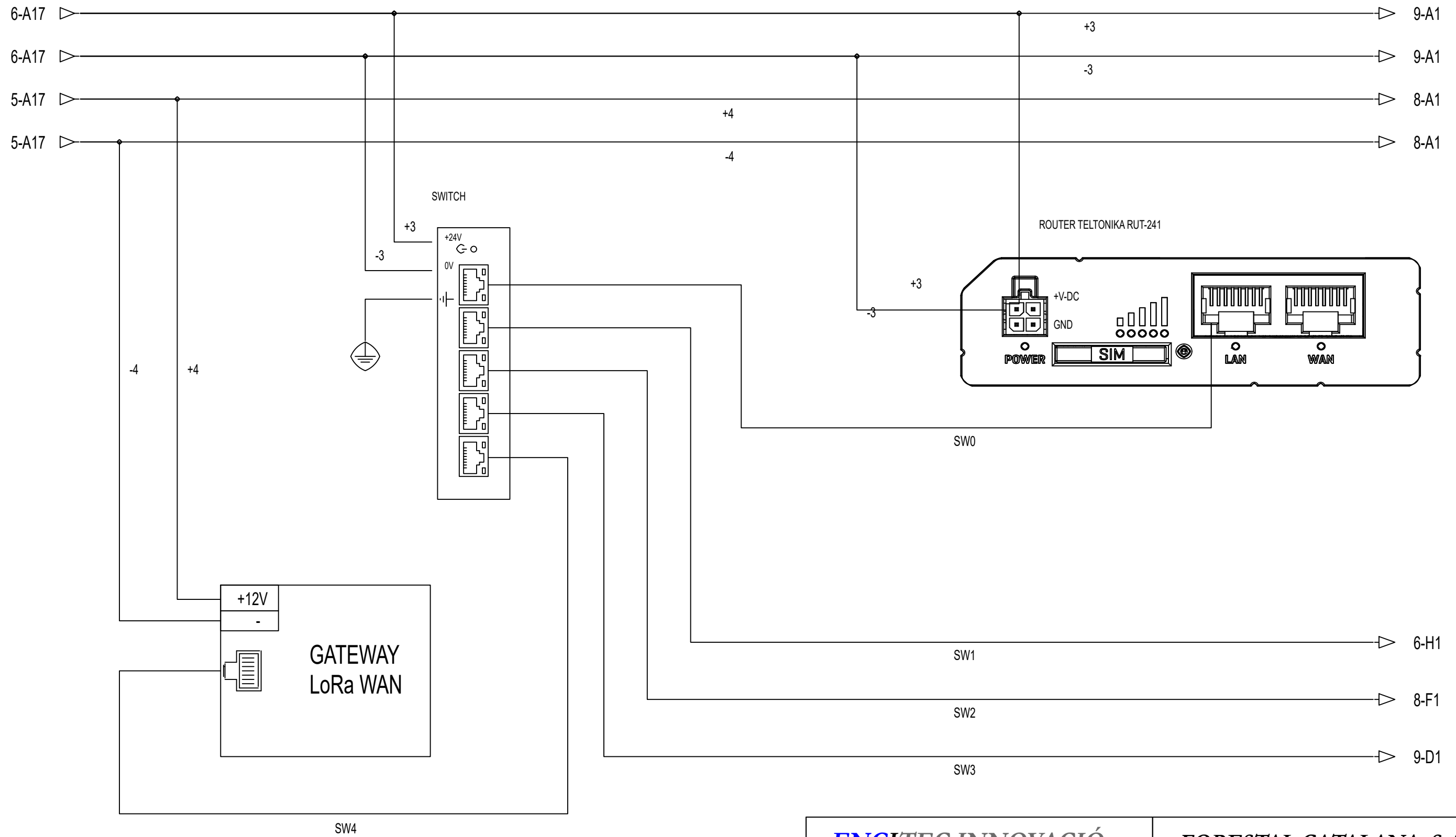

<b>ENGITEC INNOVACIÓ SLP</b> <small>C. Jaume I núm.27 Baixos - Amposta -43870 Tel. 977.70.49.95</small>		<b>FORESTAL CATALANA, S.A.</b> <small>C. del Torrent de l'Olla, 218-220 Gracia - 08012 (Barcelona)</small>	
<b>ENG</b> <b>TEC</b>	<b>Data:</b> 5 de Setembre de 2025	<b>Dibuixat per:</b> Sergi Ramos	<b>Projecte executiu de monitorització de punts de les Basses del Delta de l'Ebre</b> <small>Delta de l'Ebre. Termes implicats en les actuacions de monitoratge: Deltebre - 43580, L'Ampolla - 43895, La Ràpita - 43540, Amposta - 43870, Sant Jaume d'Enveja - 43877 (Tarragona)</small>
<b>Escala</b> ---	<b>PROVEÏDERS - B2 - VICENS - 23.4 SWITCH + ROUTER</b>		<b>24017-78.7</b> Substitueix a : -

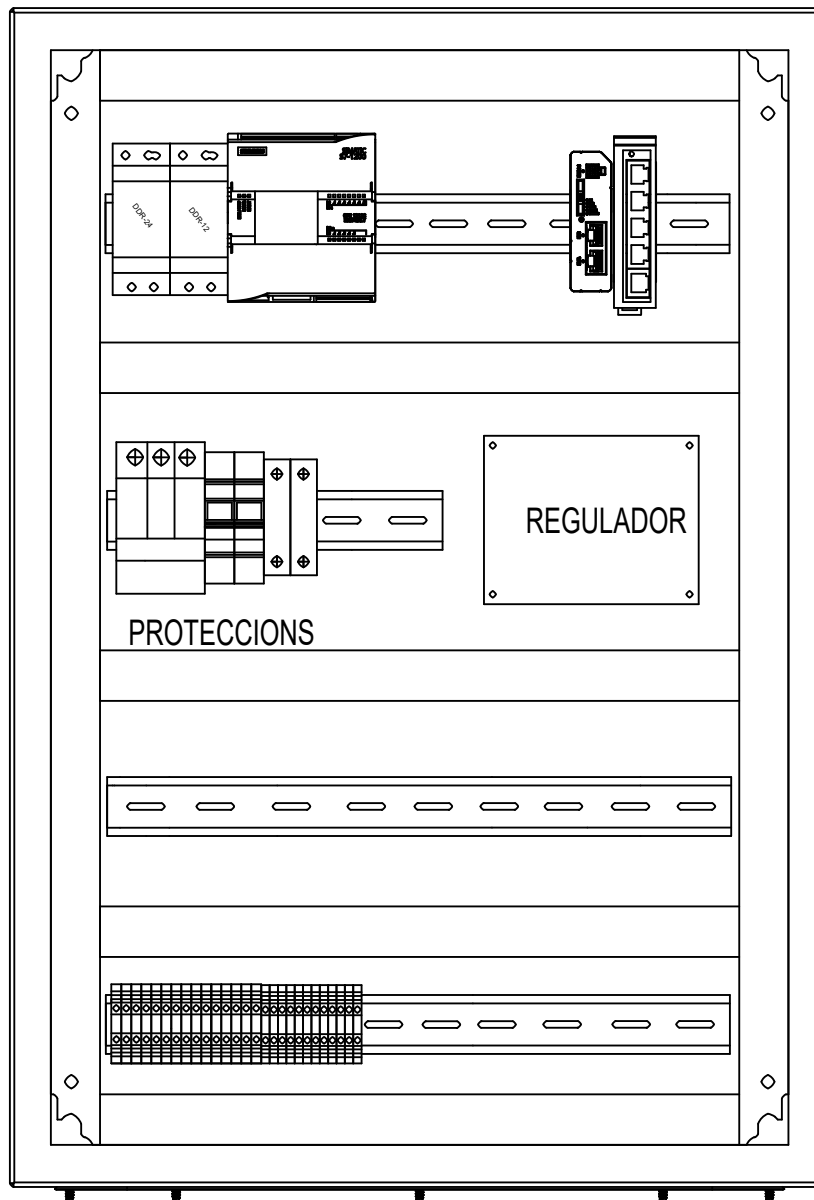

Imatges dels quadres només com a referència, poden manca elements.

BATERIA 12V

BATERIA 12V

<b>ENGITEC INNOVACIÓ SLP</b> <small>C. Jaume I núm.27 Baixos - Amposta -43870 Tel. 977.70.49.95</small>		<b>FORESTAL CATALANA, S.A.</b> <small>C. del Torrent de l'Olla, 218-220 Gracia - 08012 (Barcelona)</small>	
<b>ENG</b> i <b>TEC</b>	<i>Data:</i>	<i>Dibuixat per:</i>	<b>Projecte executiu de monitorització de punts de les Basses del Delta de l'Ebre</b> <small>Delta de l'Ebre. Termes implicats en les actuacions de monitoratge: Deltebre - 43580, L'Ampolla - 43895, La Ràpita - 43540, Amposta - 43870, Sant Jaume d'Enveja - 43877 (Tarragona)</small>
	31 de Juliol de 2025	Sergi Ramos	
<i>Escala</i>	PROVEÏDEROS - P1 - SANT PERE - ARMARI		<b>24017-79.0</b>
---			<i>Substitueix a :</i> -

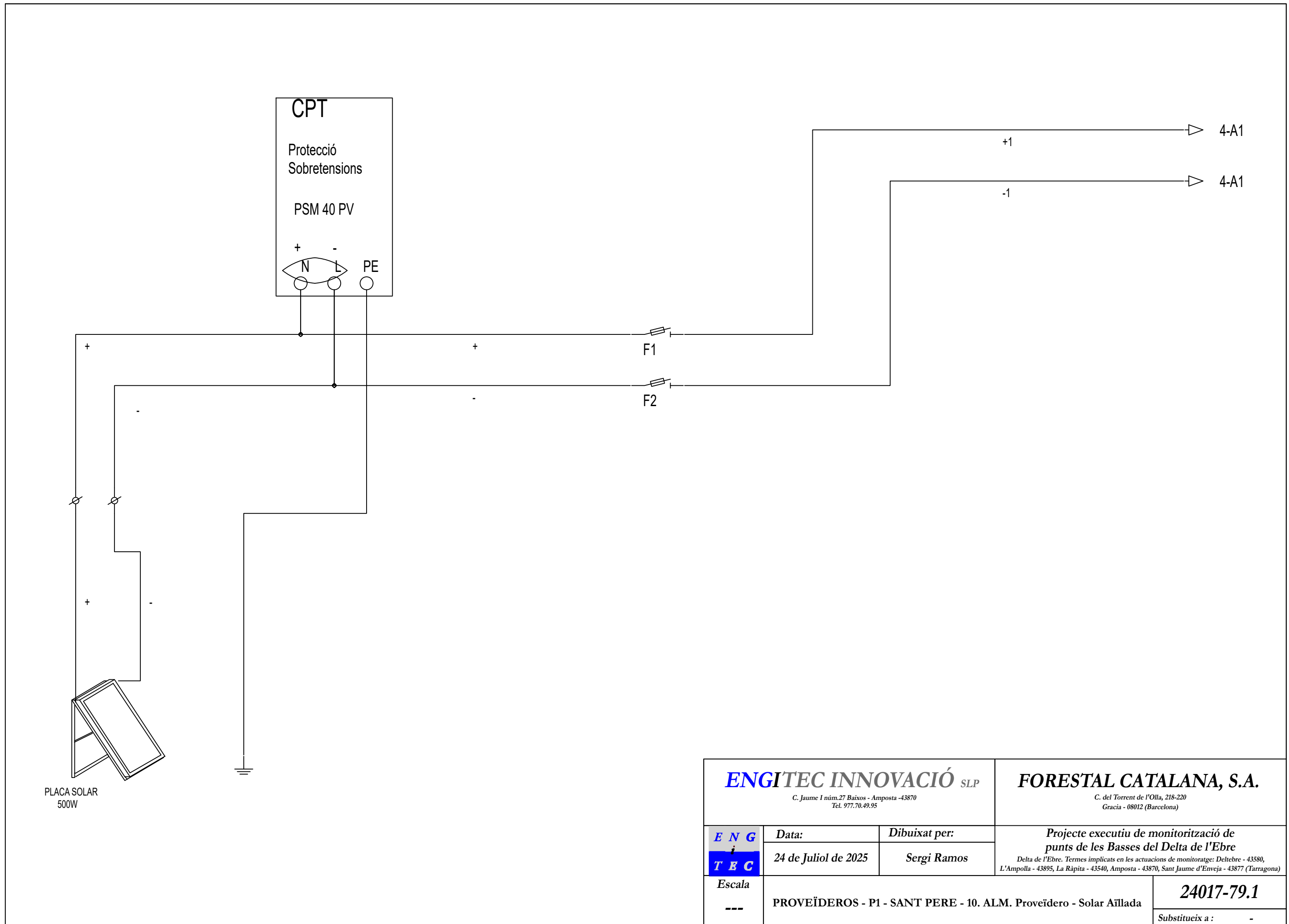

PLACA SOLAR  
500W

<b>ENGITEC INNOVACIÓ SLP</b> <small>C. Jaume I núm.27 Baixos - Amposta -43870 Tel. 977.70.49.95</small>		<b>FORESTAL CATALANA, S.A.</b> <small>C. del Torrent de l'Olla, 218-220 Gracia - 08012 (Barcelona)</small>	
<b>ENG</b> i <b>TEC</b>	<b>Data:</b> 24 de Juliol de 2025	<b>Dibuixat per:</b> Sergi Ramos	<b>Projecte executiu de monitorització de punts de les Basses del Delta de l'Ebre</b> <small>Delta de l'Ebre. Termes implicats en les actuacions de monitoratge: Deltebre - 43580, L'Ampolla - 43895, La Ràpita - 43540, Amposta - 43870, Sant Jaume d'Enveja - 43877 (Tarragona)</small>
<b>Escala</b> ---	<b>PROVEÏDEROS - P1 - SANT PERE - 10. ALM. Proveïdero - Solar Aïllada</b>		<b>24017-79.1</b> <small>Substitueix a : -</small>

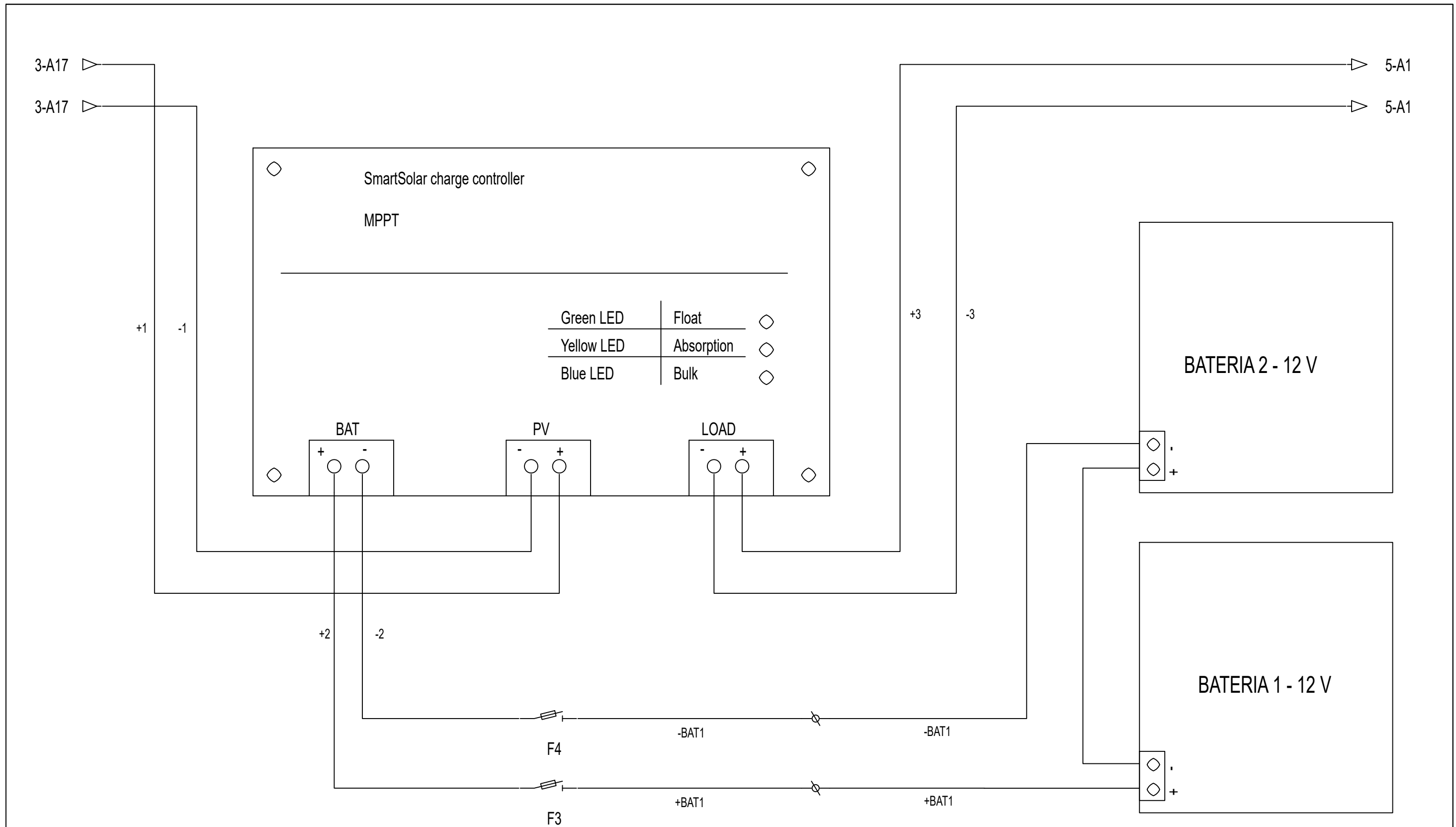

<b>ENGITEC INNOVACIÓ SLP</b> <small>C. Jaume I núm.27 Baixos - Amposta -43870 Tel. 977.70.49.95</small>		<b>FORESTAL CATALANA, S.A.</b> <small>C. del Torrent de l'Olla, 218-220 Gracia - 08012 (Barcelona)</small>	
<b>ENGITEC</b>	<b>Data:</b> 5 de Setembre de 2025	<b>Dibuixat per:</b> Sergi Ramos	<b>Projecte executiu de monitorització de punts de les Basses del Delta de l'Ebre</b> <small>Delta de l'Ebre. Termes implicats en les actuacions de monitoratge: Deltebre - 43580, L'Ampolla - 43895, La Ràpita - 43540, Amposta - 43870, Sant Jaume d'Enveja - 43877 (Tarragona)</small>
	<b>PROVEÏDEROS - P1 - SANT PERE - 10.1 Regulador MPPT</b>		
<b>Escales</b> ---			

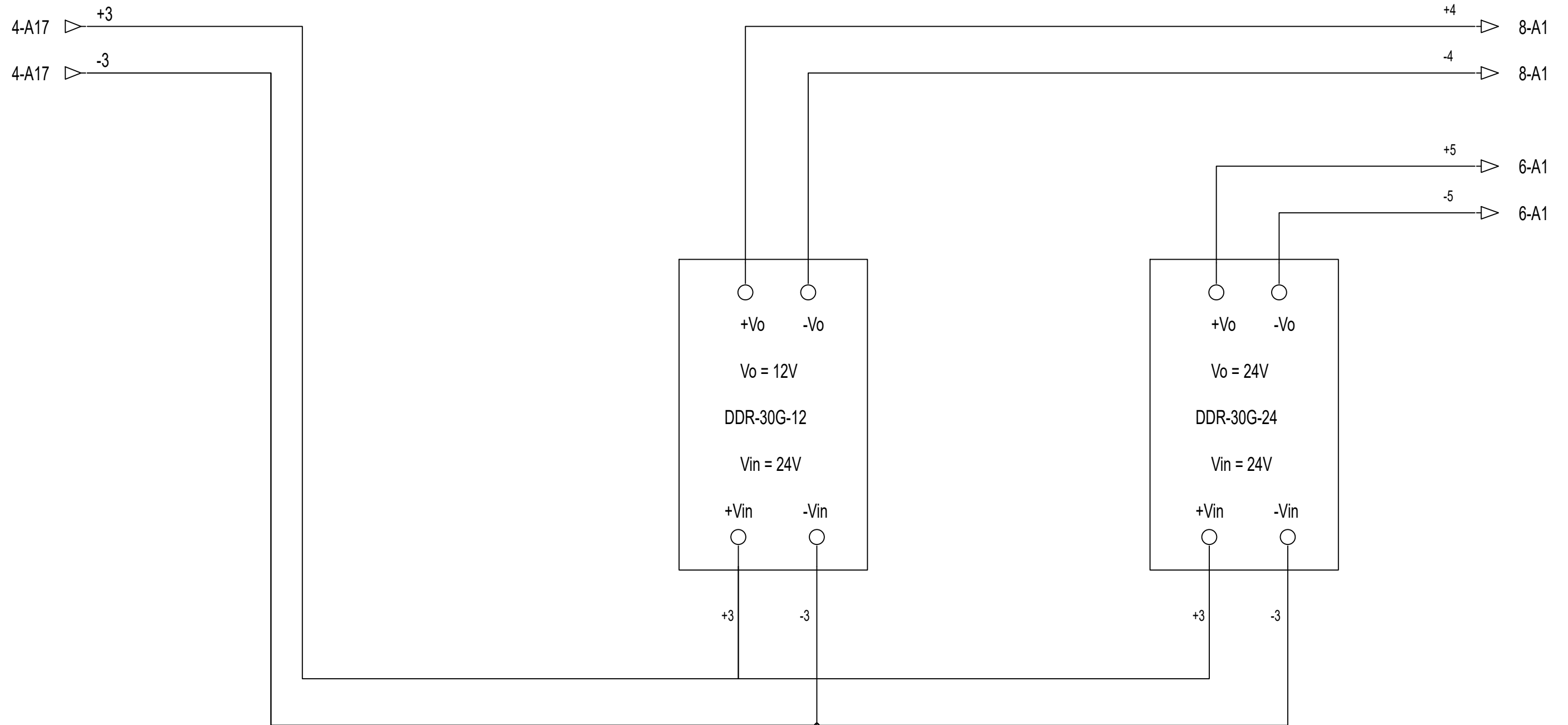

<b>ENGITEC INNOVACIÓ SLP</b> <small>C. Jaume I núm.27 Baixos - Amposta -43870 Tel. 977.70.49.95</small>		<b>FORESTAL CATALANA, S.A.</b> <small>C. del Torrent de l'Olla, 218-220 Gracia - 08012 (Barcelona)</small>	
<b>ENG i TEC</b>	<i>Data:</i>	<i>Dibuixat per:</i>	
	5 de Setembre de 2025	Sergi Ramos	
<i>Escala</i>	PROVEÏDEROS - P1 - SANT PERE - 10.2 Alimentació 12VDC		24017-79.3
---			Substitueix a : -

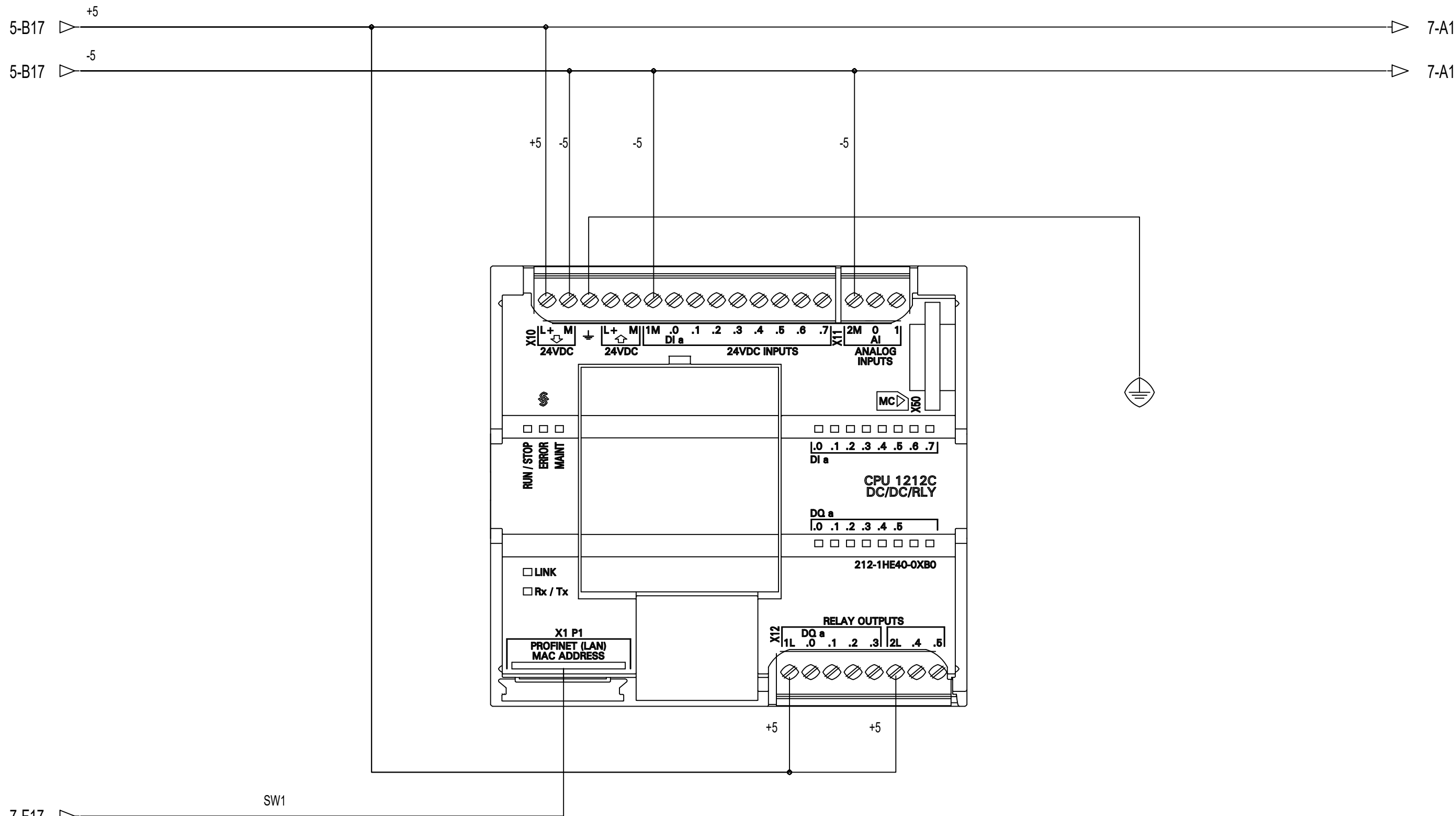

<b>ENGITEC INNOVACIÓ SLP</b> <small>C. Jaume I núm.27 Baixos - Amposta -43870 Tel. 977.70.49.95</small>		<b>FORESTAL CATALANA, S.A.</b> <small>C. del Torrent de l'Olla, 218-220 Gracia - 08012 (Barcelona)</small>	
<b>ENGITEC</b>	<b>Data:</b> 5 de Setembre de 2025	<b>Dibuixat per:</b> Sergi Ramos	<b>Projecte executiu de monitorització de punts de les Basses del Delta de l'Ebre</b> <small>Delta de l'Ebre. Termes implicats en les actuacions de monitoratge: Deltebre - 43580, L'Ampolla - 43895, La Ràpita - 43540, Amposta - 43870, Sant Jaume d'Enveja - 43877 (Tarragona)</small>
	<b>Escola</b> ---		
<b>PROVEÏDEROS - P1 - SANT PERE - 10.3 PLC</b>			

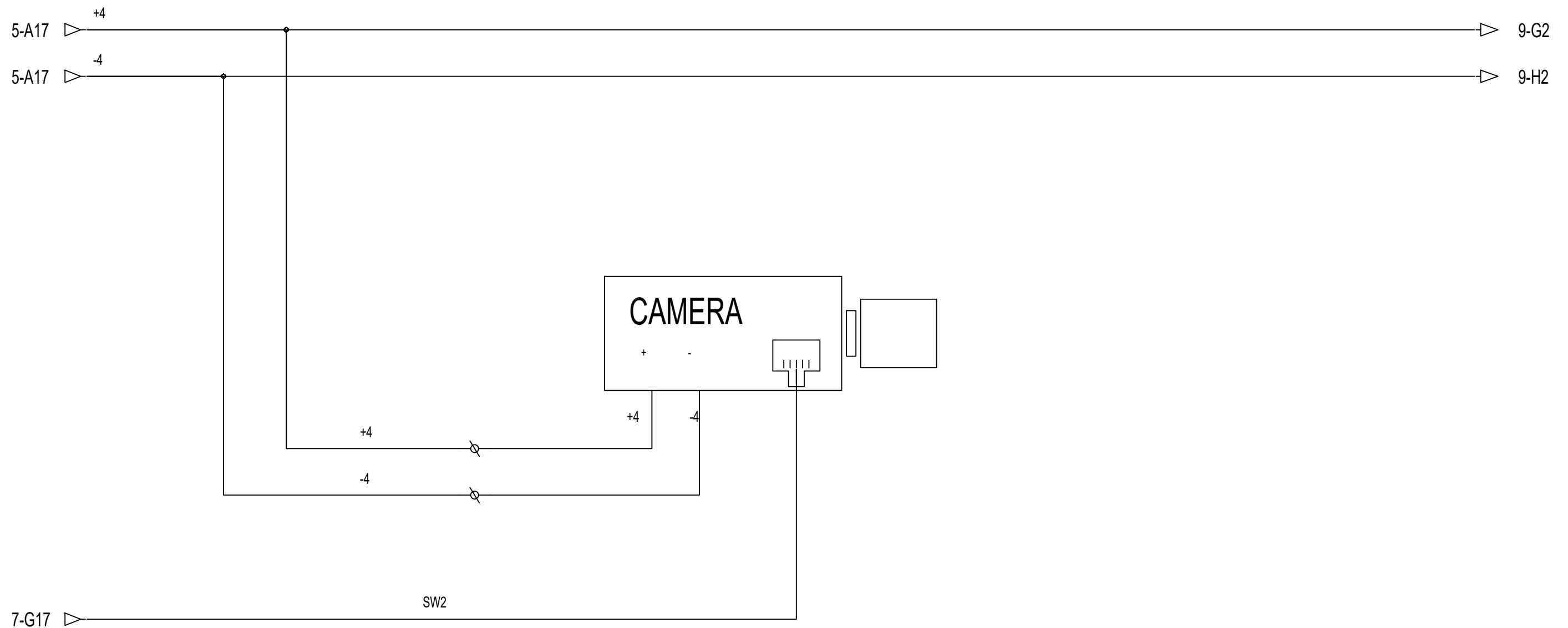

<b>ENGITEC INNOVACIÓ SLP</b> <small>C. Jaume I núm.27 Baixos - Amposta -43870 Tel. 977.70.49.95</small>		<b>FORESTAL CATALANA, S.A.</b> <small>C. del Torrent de l'Olla, 218-220 Gracia - 08012 (Barcelona)</small>	
<b>ENG</b> i <b>TEC</b>	<i>Data:</i>	<i>Dibuixat per:</i>	<b>Projecte executiu de monitorització de punts de les Basses del Delta de l'Ebre</b> <small>Delta de l'Ebre. Termes implicats en les actuacions de monitoratge: Deltebre - 43580, L'Ampolla - 43895, La Ràpita - 43540, Amposta - 43870, Sant Jaume d'Enveja - 43877 (Tarragona)</small>
	5 de Setembre de 2025	Sergi Ramos	
<i>Escala</i>	<b>PROVEÏDEROS - P1 - SANT PERE - 10.5 CÀMERA</b>		<b>24017-79.5</b>
---			<i>Substitueix a :</i> -

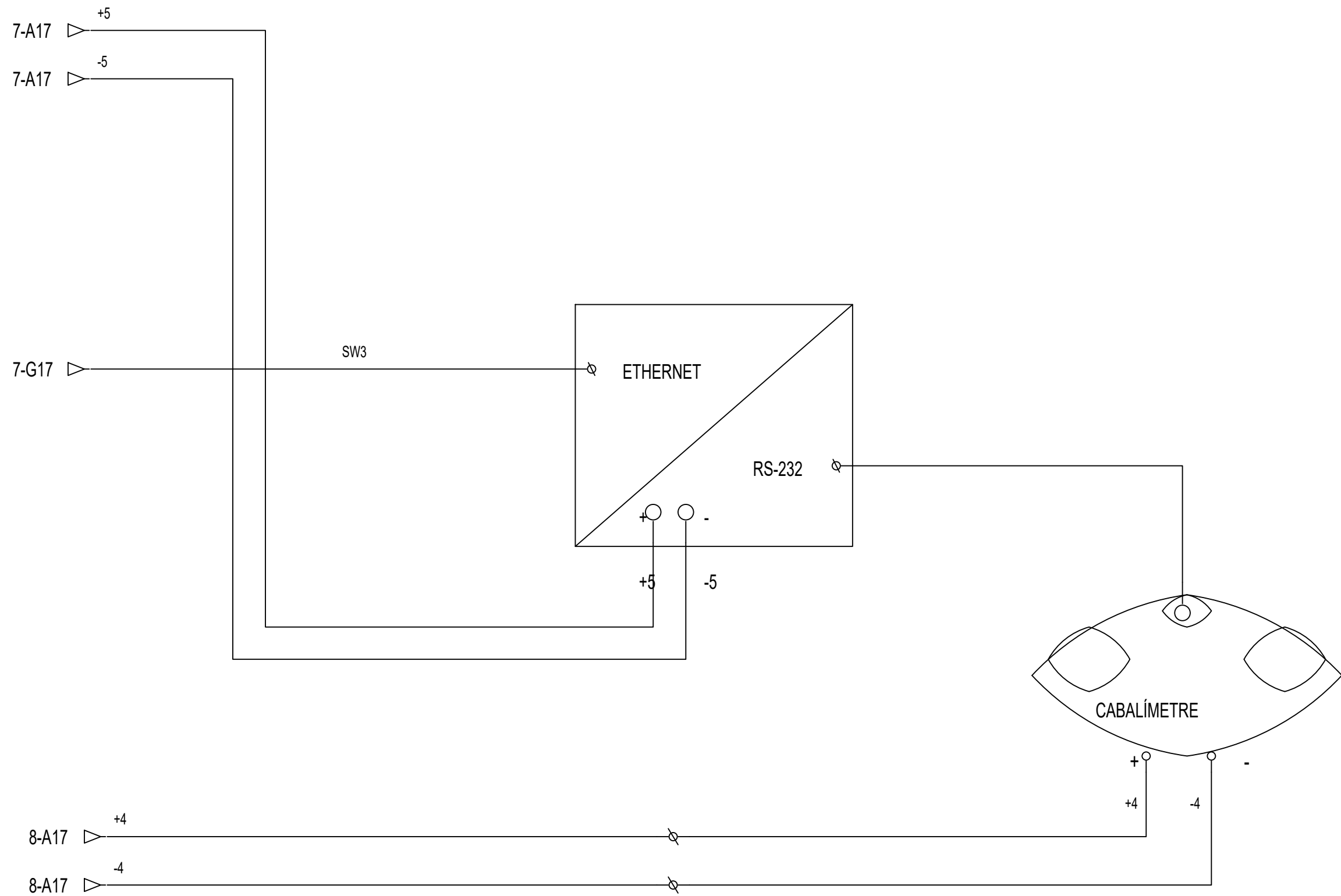

<b>ENGITEC INNOVACIÓ SLP</b> <small>C. Jaume I núm.27 Baixos - Amposta -43870 Tel. 977.70.49.95</small>		<b>FORESTAL CATALANA, S.A.</b> <small>C. del Torrent de l'Olla, 218-220 Gracia - 08012 (Barcelona)</small>	
<b>ENG</b> <b>TEC</b>	<b>Data:</b> 5 de Setembre de 2025	<b>Dibuixat per:</b> Sergi Ramos	<b>Projecte executiu de monitorització de punts de les Basses del Delta de l'Ebre</b> <small>Delta de l'Ebre. Termes implicats en les actuacions de monitoratge: Deltebre - 43580, L'Ampolla - 43895, La Ràpita - 43540, Amposta - 43870, Sant Jaume d'Enveja - 43877 (Tarragona)</small>
<b>Escala</b> ---	<b>PROVEÏDEROS - P1 - SANT PERE - 10.6 CABALÍMETRE</b>		<b>24017-79.6</b> Substitueix a : -

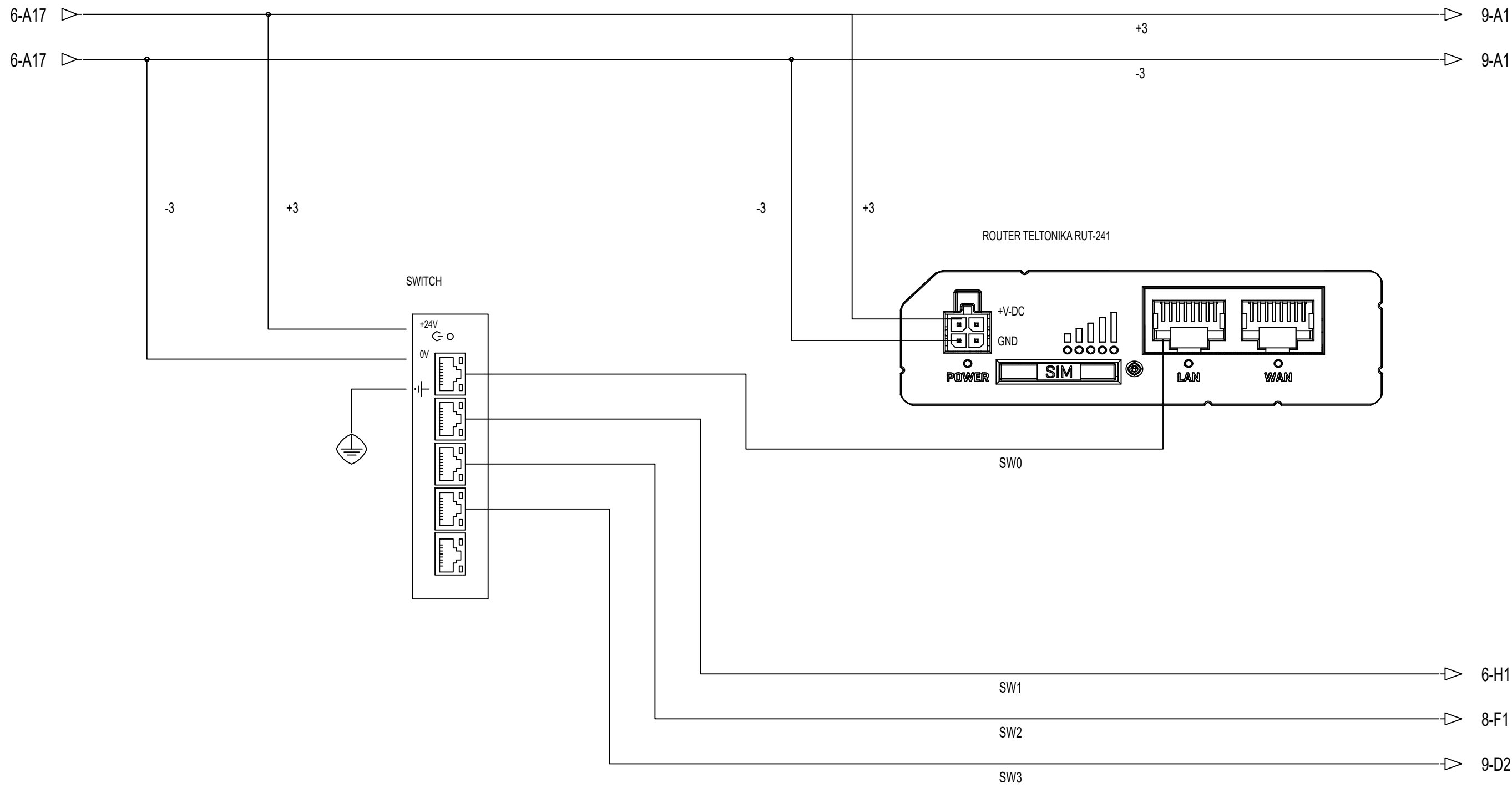

<b>ENGITEC INNOVACIÓ SLP</b> <small>C. Jaume I núm.27 Baixos - Amposta -43870          Tel. 977.70.49.95</small>		<b>FORESTAL CATALANA, S.A.</b> <small>C. del Torrent de l'Olla, 218-220          Gracia - 08012 (Barcelona)</small>	
<b>ENG</b> <b>TEC</b>	<b>Data:</b> 5 de Setembre de 2025	<b>Dibuixat per:</b> Sergi Ramos	<b>Projecte executiu de monitorització de punts de les Basses del Delta de l'Ebre</b> <small>Delta de l'Ebre. Termes implicats en les actuacions de monitoratge: Deltebre - 43580, L'Ampolla - 43895, La Ràpita - 43540, Amposta - 43870, Sant Jaume d'Enveja - 43877 (Tarragona)</small>
	<b>Escala:</b> ---	<b>PROVEÏDEROS - P1 - SANT PERE - 10.4 SWITCH + ROUTER</b>	
			<b>24017-79.7</b> Substitueix a : -

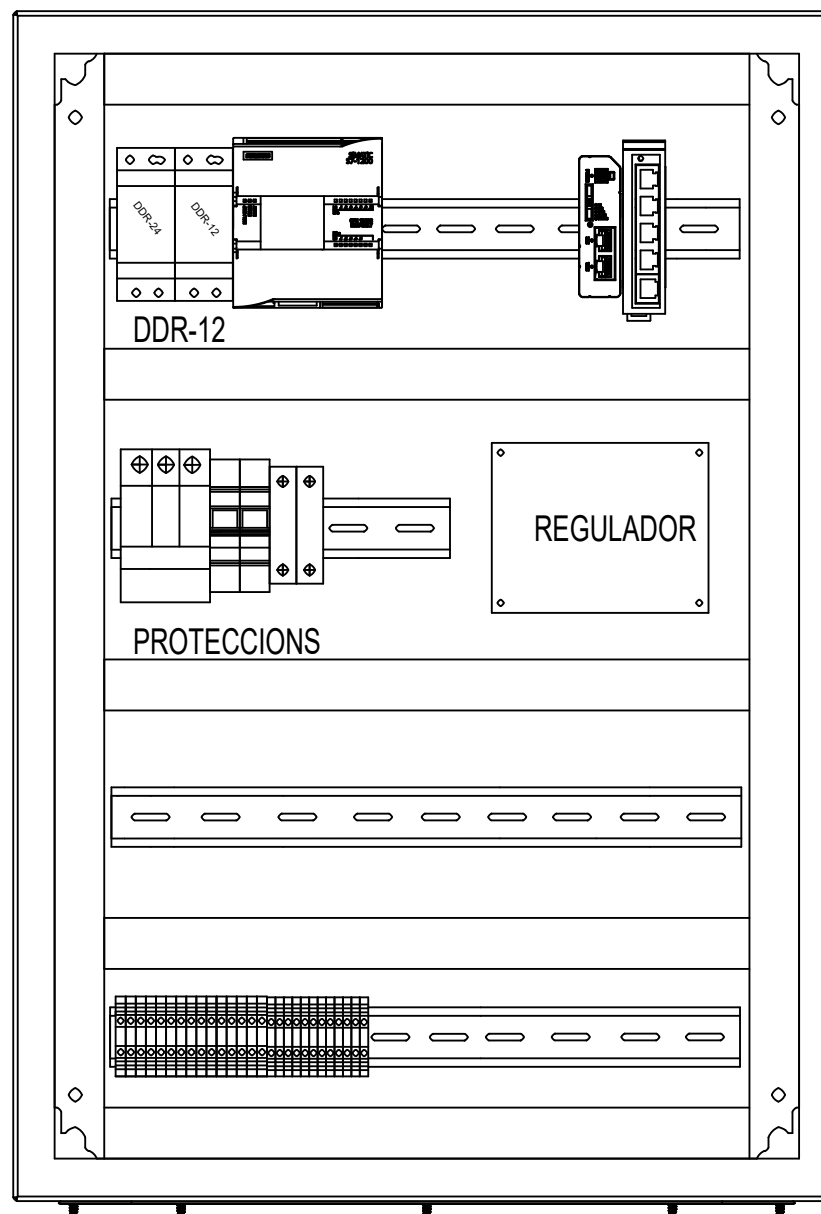

Imatges dels quadres només com a referència, poden mancar elements.

BATERIA 12V

BATERIA 12V

<b>ENGITEC INNOVACIÓ SLP</b> <small>C. Jaume I núm.27 Baixos - Amposta -43870          Tel. 977.70.49.95</small>		<b>FORESTAL CATALANA, S.A.</b> <small>C. del Torrent de l'Olla, 218-220          Gracia - 08012 (Barcelona)</small>	
<b>ENG</b> <i>i</i> <b>TEC</b>	<b>Data:</b> 31 de Juliol de 2025	<b>Dibuixat per:</b> Sergi Ramos	<b>Projecte executiu de monitorització de punts de les Basses del Delta de l'Ebre</b> <small>Delta de l'Ebre. Termes implicats en les actuacions de monitoratge: Deltebre - 43580, L'Ampolla - 43895, La Ràpita - 43540, Amposta - 43870, Sant Jaume d'Enveja - 43877 (Tarragona)</small>
<b>Escala</b> ---	<b>PROVEÏDEROS - P2 - FORTALESA - ARMARI</b>		<b>24017-80.0</b> Substitueix a : -

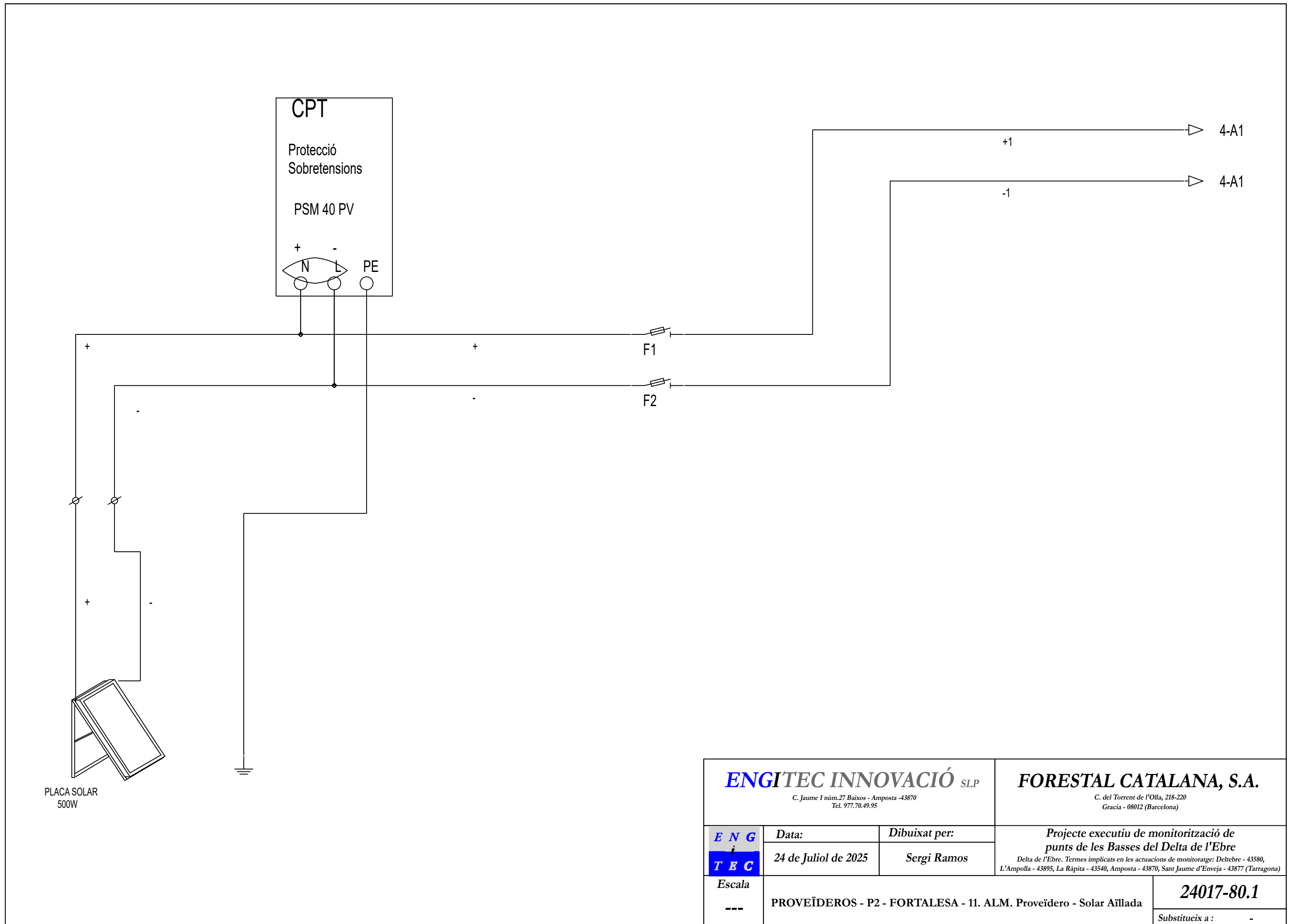

<b>ENGITEC INNOVACIÓ SLP</b> <small>C. Jaume I núm.27 Baixos - Amposta -43870 Tel. 977.70.49.95</small>		<b>FORESTAL CATALANA, S.A.</b> <small>C. del Torrent de l'Olla, 218-220 Gràcia - 08012 (Barcelona)</small>	
<b>ENG</b> <b>TEC</b>	<b>Data:</b> 24 de Juliol de 2025	<b>Dibuixat per:</b> Sergi Ramos	<b>Projecte executiu de monitorització de punts de les Basses del Delta de l'Ebre</b> <small>Delta de l'Ebre. Termes implicats en les actuacions de monitoratge: Deltebre - 43580, L'Ampolla - 43895, La Ràpita - 43540, Amposta - 43870, Sant Jaume d'Enveja - 43877 (Tarragona)</small>
<b>Escala</b> ---	PROVEÏDEROS - P2 - FORTALESA - 11. ALM. Proveïdero - Solar Aïllada		<b>24017-80.1</b> Substitueix a : -

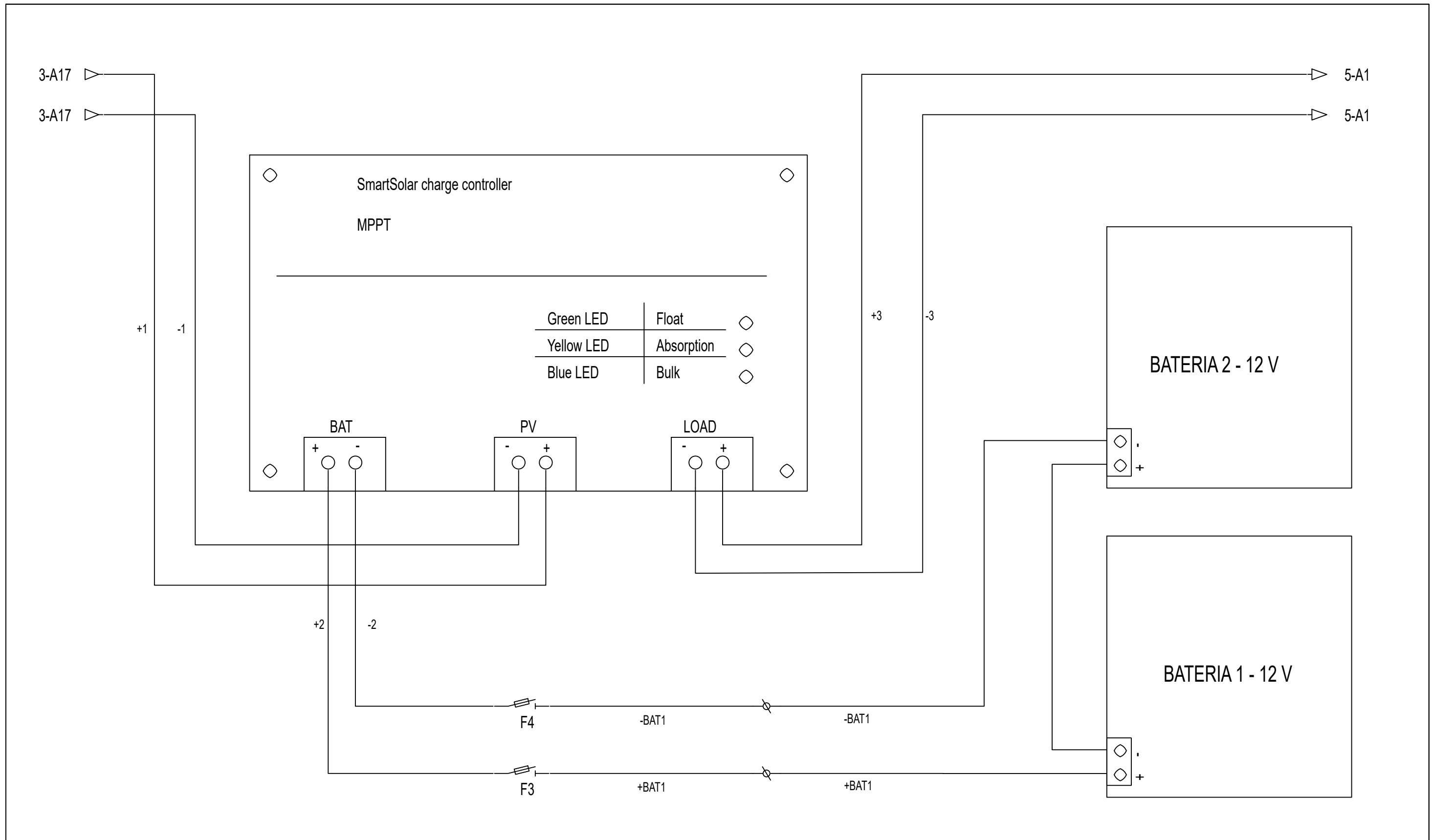

<b>ENGITEC INNOVACIÓ SLP</b> <small>C. Jaume I núm.27 Baixos - Amposta -43870 Tel. 977.70.49.95</small>		<b>FORESTAL CATALANA, S.A.</b> <small>C. del Torrent de l'Olla, 218-220 Gracia - 08012 (Barcelona)</small>	
<b>ENG</b> <b>TEC</b>	<b>Data:</b> 5 de Setembre de 2025	<b>Dibuixat per:</b> Sergi Ramos	<b>Projecte executiu de monitorització de punts de les Basses del Delta de l'Ebre</b> <small>Delta de l'Ebre. Termes implicats en les actuacions de monitoratge: Deltebre - 43580, L'Ampolla - 43895, La Ràpita - 43540, Amposta - 43870, Sant Jaume d'Enveja - 43877 (Tarragona)</small>
<b>Escala</b> ---	<b>PROVEÏDEROS - P2 - FORTALESA - 11.1 Regulador MPPT</b>		<b>24017-80.2</b> Substitueix a : -

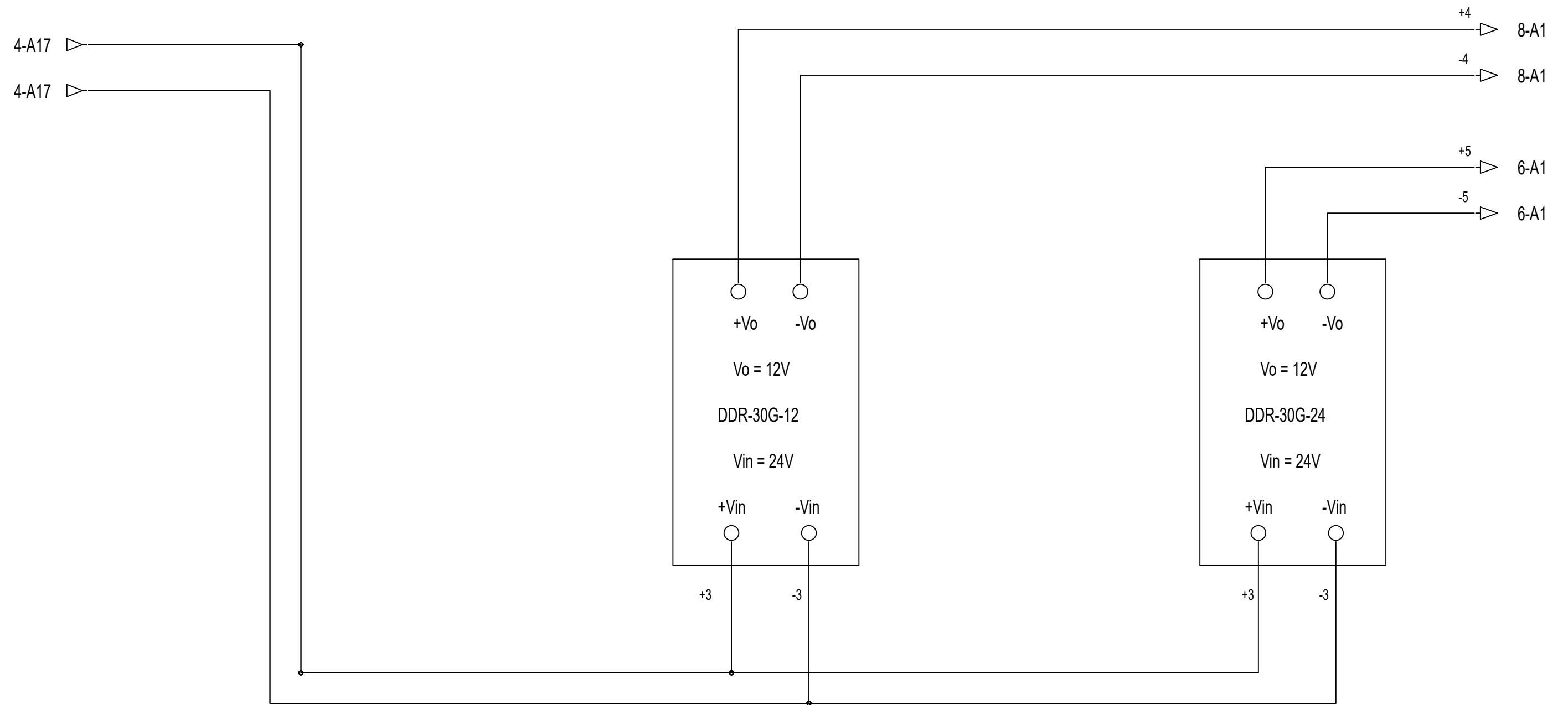

<b>ENGITEC INNOVACIÓ SLP</b> <small>C. Jaume I núm.27 Baixos - Amposta -43870 Tel. 977.70.49.95</small>		<b>FORESTAL CATALANA, S.A.</b> <small>C. del Torrent de l'Olla, 218-220 Gracia - 08012 (Barcelona)</small>	
<b>ENG i TEC</b>	<i>Data:</i>	<i>Dibuixat per:</i>	<b>Projecte executiu de monitorització de punts de les Basses del Delta de l'Ebre</b> <small>Delta de l'Ebre. Termes implicats en les actuacions de monitoratge: Deltebre - 43580, L'Ampolla - 43895, La Ràpita - 43540, Amposta - 43870, Sant Jaume d'Enveja - 43877 (Tarragona)</small>
	5 de Setembre de 2025	Sergi Ramos	
<i>Escala</i>	PROVEÏDEROS - P2 - FORTALESA - 11.2 Alimentació 12VDC		<b>24017-80.3</b> <small>Substitueix a : -</small>

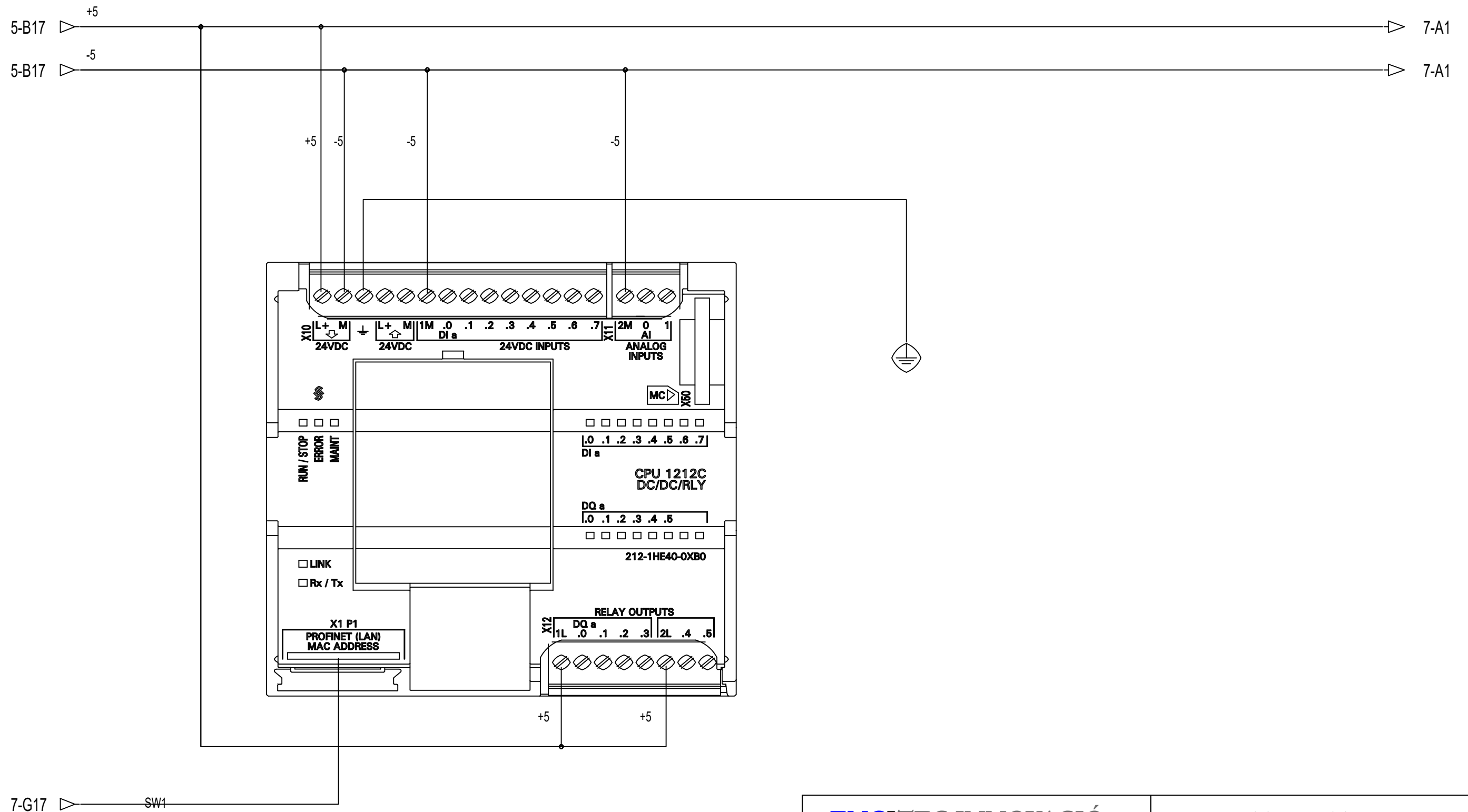

<b>ENGITEC INNOVACIÓ SLP</b> <small>C. Jaume I núm.27 Baixos - Amposta -43870 Tel. 977.70.49.95</small>		<b>FORESTAL CATALANA, S.A.</b> <small>C. del Torrent de l'Olla, 218-220 Gracia - 08012 (Barcelona)</small>	
<b>ENG</b> <b>TEC</b>	<b>Data:</b> 5 de Setembre de 2025	<b>Dibuixat per:</b> Sergi Ramos	<b>Projecte executiu de monitorització de punts de les Basses del Delta de l'Ebre</b> <small>Delta de l'Ebre. Termes implicats en les actuacions de monitoratge: Deltebre - 43580, L'Ampolla - 43895, La Ràpita - 43540, Amposta - 43870, Sant Jaume d'Enveja - 43877 (Tarragona)</small>
<b>Escala</b> ---	<b>PROVEÏDEROS - P2 - FORTALESA - 11.3 PLC</b>		<b>24017-80.4</b> Substitueix a : -

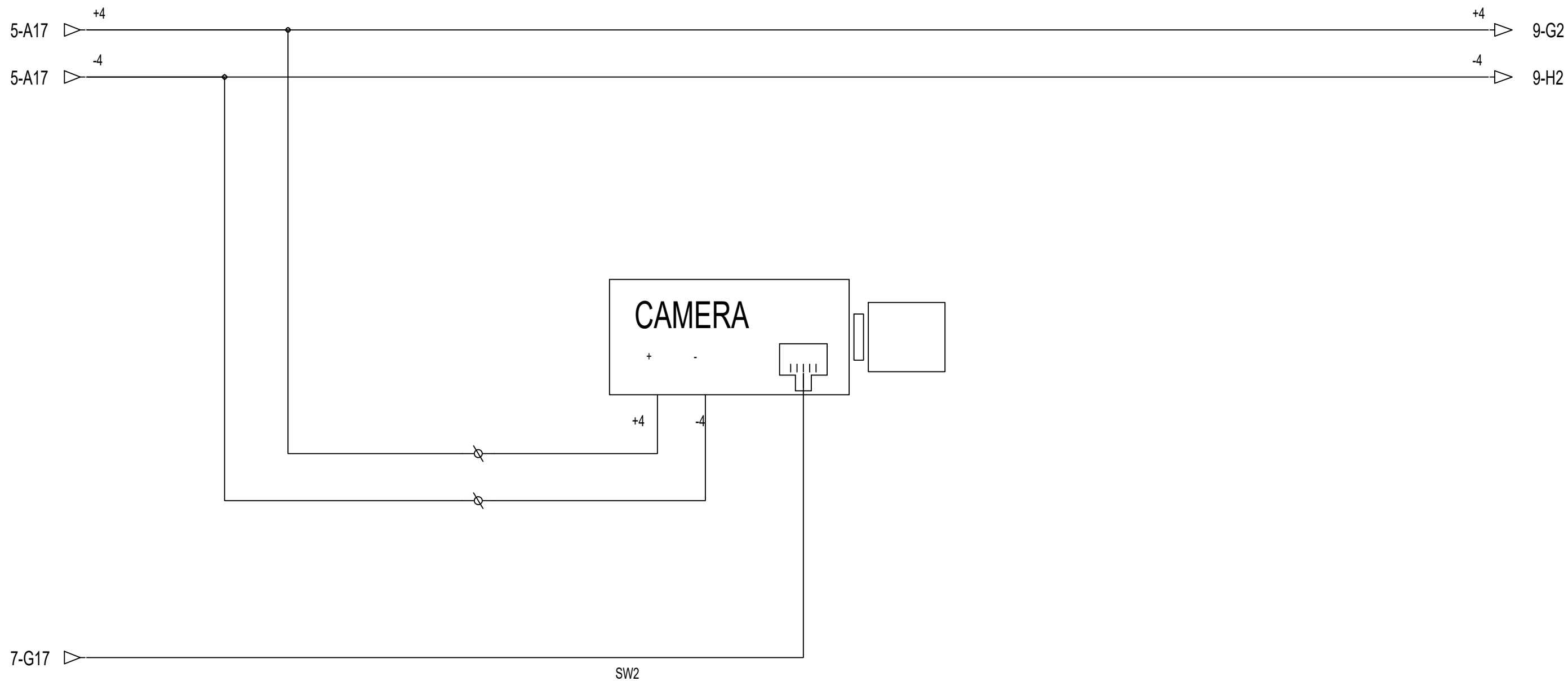

<b>ENGITEC INNOVACIÓ SLP</b> <small>C. Jaume I núm.27 Baixos - Amposta -43870 Tel. 977.70.49.95</small>		<b>FORESTAL CATALANA, S.A.</b> <small>C. del Torrent de l'Olla, 218-220 Gracia - 08012 (Barcelona)</small>	
<b>ENG</b> i <b>TEC</b>	<i>Data:</i>	<i>Dibuixat per:</i>	<b>Projecte executiu de monitorització de punts de les Basses del Delta de l'Ebre</b> <small>Delta de l'Ebre. Termes implicats en les actuacions de monitoratge: Deltebre - 43580, L'Ampolla - 43895, La Ràpita - 43540, Amposta - 43870, Sant Jaume d'Enveja - 43877 (Tarragona)</small>
	5 de Setembre de 2025	Sergi Ramos	
<i>Escala</i>	PROVEÏDEROS - P2 - FORTALESA - 11.5 CÀMERA		<b>24017-80.5</b>
---			<i>Substitueix a :</i> -

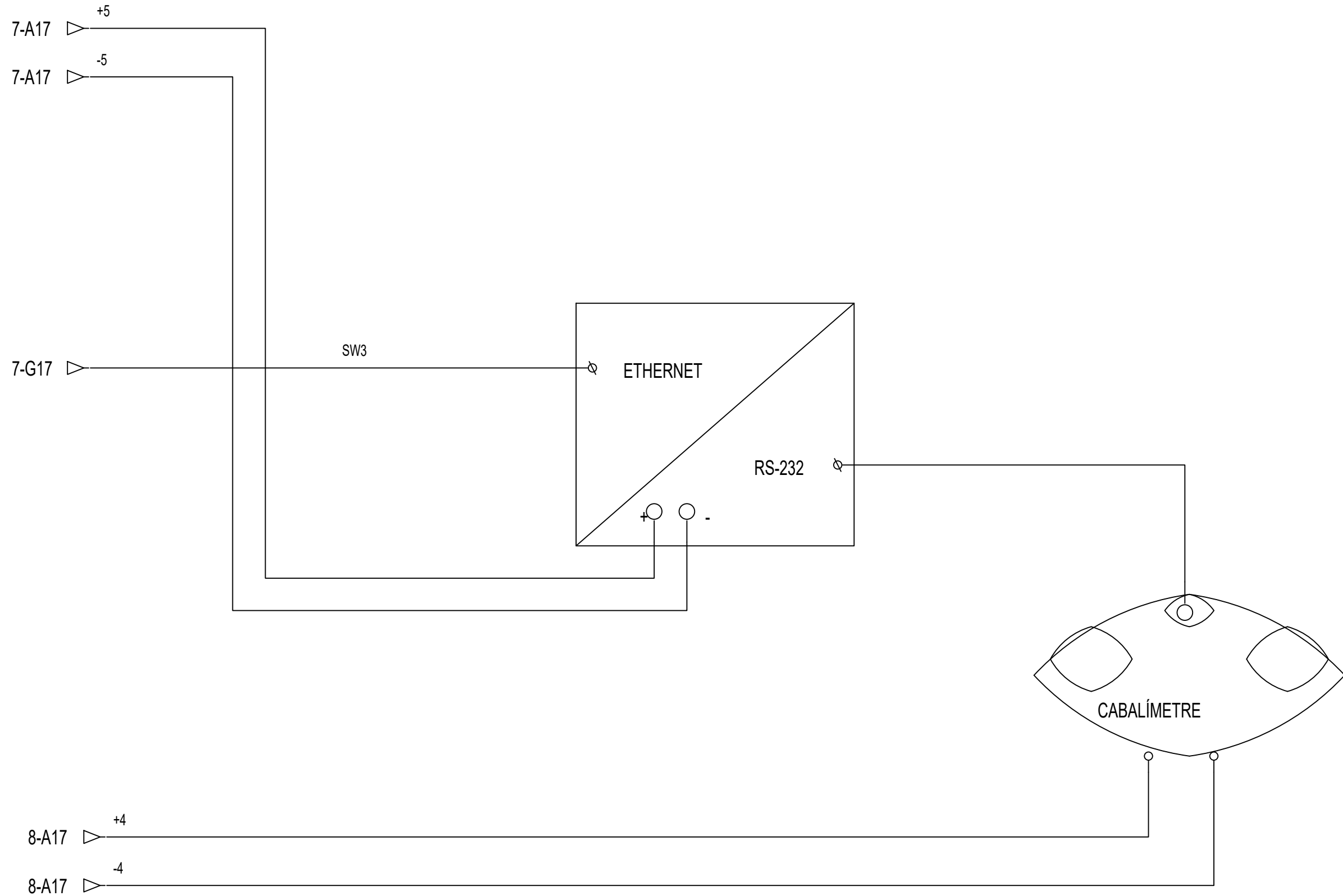

<b>ENGITEC INNOVACIÓ SLP</b> <small>C. Jaume I núm.27 Baixos - Amposta -43870 Tel. 977.70.49.95</small>		<b>FORESTAL CATALANA, S.A.</b> <small>C. del Torrent de l'Olla, 218-220 Gracia - 08012 (Barcelona)</small>	
<b>ENG</b> <b>TEC</b>	<b>Data:</b> 5 de Setembre de 2025	<b>Dibuixat per:</b> Sergi Ramos	<b>Projecte executiu de monitorització de punts de les Basses del Delta de l'Ebre</b> <small>Delta de l'Ebre. Termes implicats en les actuacions de monitoratge: Deltebre - 43580, L'Ampolla - 43895, La Ràpita - 43540, Amposta - 43870, Sant Jaume d'Enveja - 43877 (Tarragona)</small>
<b>Escala</b> ---	<b>PROVEÏDEROS - P2 - FORTALESA - 11.6 CABALÍMETRE</b>		<b>24017-80.6</b> Substitueix a : -

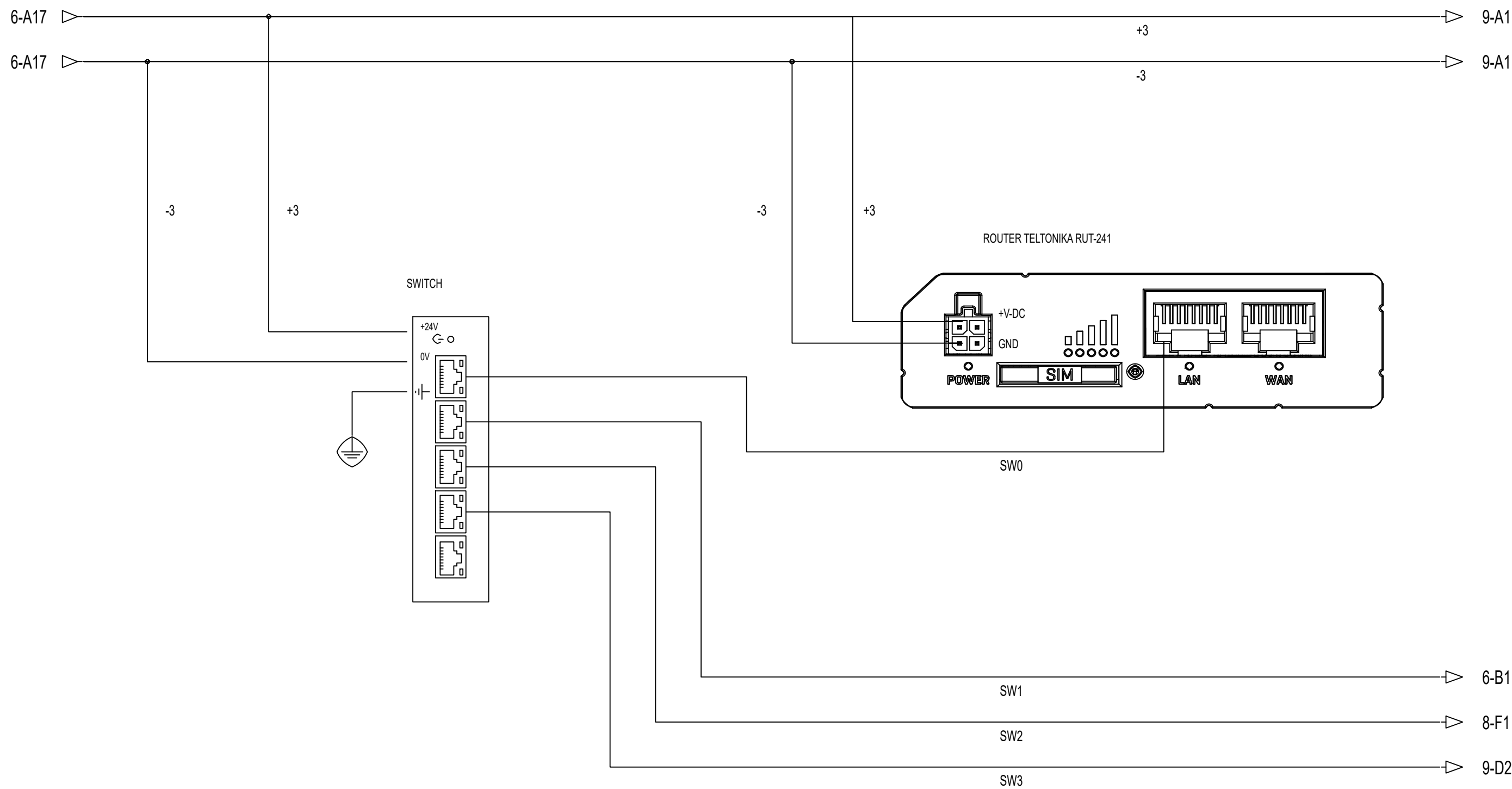

<b>ENGITEC INNOVACIÓ SLP</b> <small>C. Jaume I núm.27 Baixos - Amposta -43870          Tel. 977.70.49.95</small>		<b>FORESTAL CATALANA, S.A.</b> <small>C. del Torrent de l'Olla, 218-220          Gracia - 08012 (Barcelona)</small>	
<b>ENG</b> <b>TEC</b>	<b>Data:</b> 31 de Juliol de 2025	<b>Dibuixat per:</b> Sergi Ramos	<b>Projecte executiu de monitorització de punts de les Basses del Delta de l'Ebre</b> <small>Delta de l'Ebre. Termes implicats en les actuacions de monitoratge: Deltebre - 43580, L'Ampolla - 43895, La Ràpita - 43540, Amposta - 43870, Sant Jaume d'Enveja - 43877 (Tarragona)</small>
<b>Escala</b> ---	<b>PROVEÏDEROS - P2 - FORTALESA - 11.4 SWITCH + ROUTER</b>		<b>24017-80.7</b> Substitueix a : -

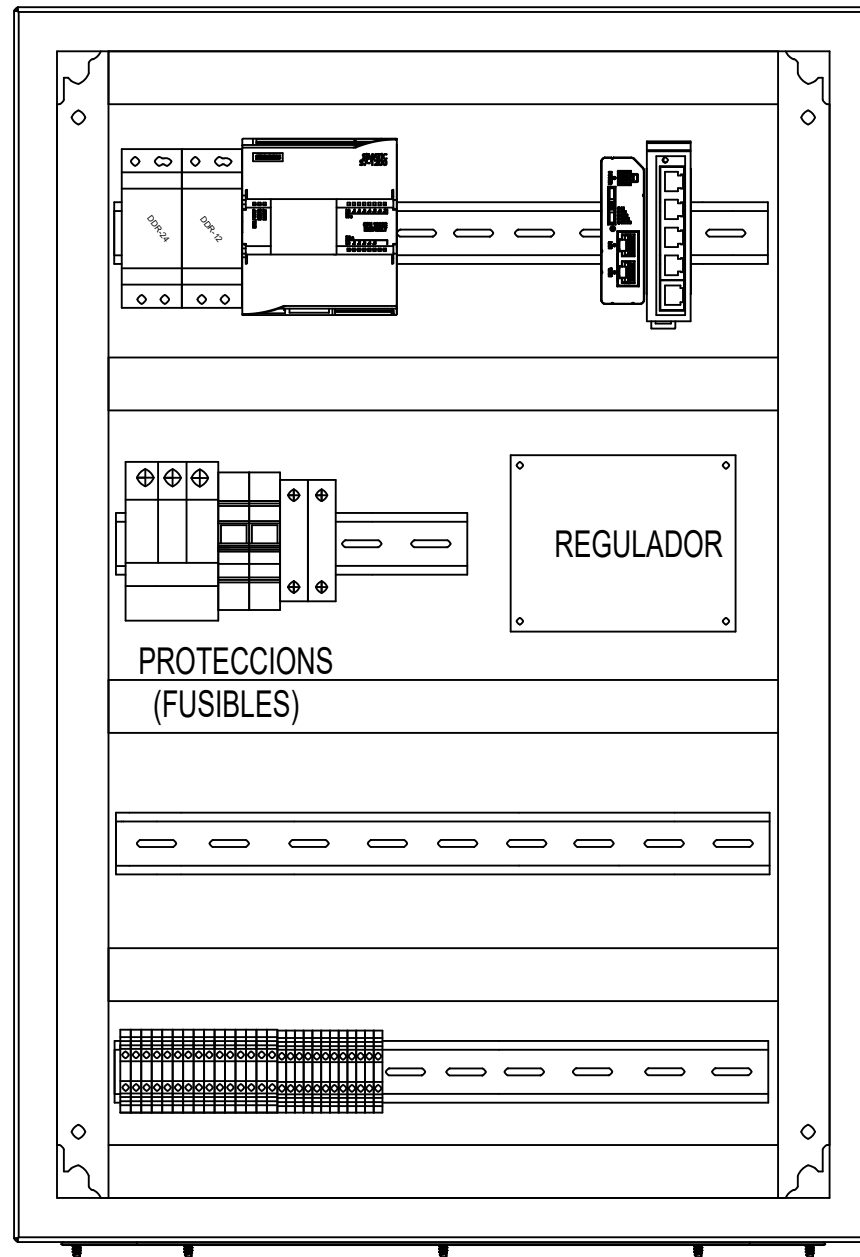

Imatges dels quadres només com a referència, poden manca elements.

BATERIA 12V

BATERIA 12V

<b>ENGITEC INNOVACIÓ SLP</b> <small>C. Jaume I núm.27 Baixos - Amposta -43870          Tel. 977.70.49.95</small>		<b>FORESTAL CATALANA, S.A.</b> <small>C. del Torrent de l'Olla, 218-220          Gracia - 08012 (Barcelona)</small>	
<b>ENG</b> <i>i</i> <b>TEC</b>	<b>Data:</b> 31 de Juliol de 2025	<b>Dibuixat per:</b> Sergi Ramos	<b>Projecte executiu de monitorització de punts de les Basses del Delta de l'Ebre</b> <small>Delta de l'Ebre. Termes implicats en les actuacions de monitoratge: Deltebre - 43580, L'Ampolla - 43895, La Ràpita - 43540, Amposta - 43870, Sant Jaume d'Enveja - 43877 (Tarragona)</small>
	<b>Escola</b> ---	<b>PROVEÏDEROS - P7 - PINS - ARMARI</b>	
			<b>24017-81.0</b> Substitueix a : -

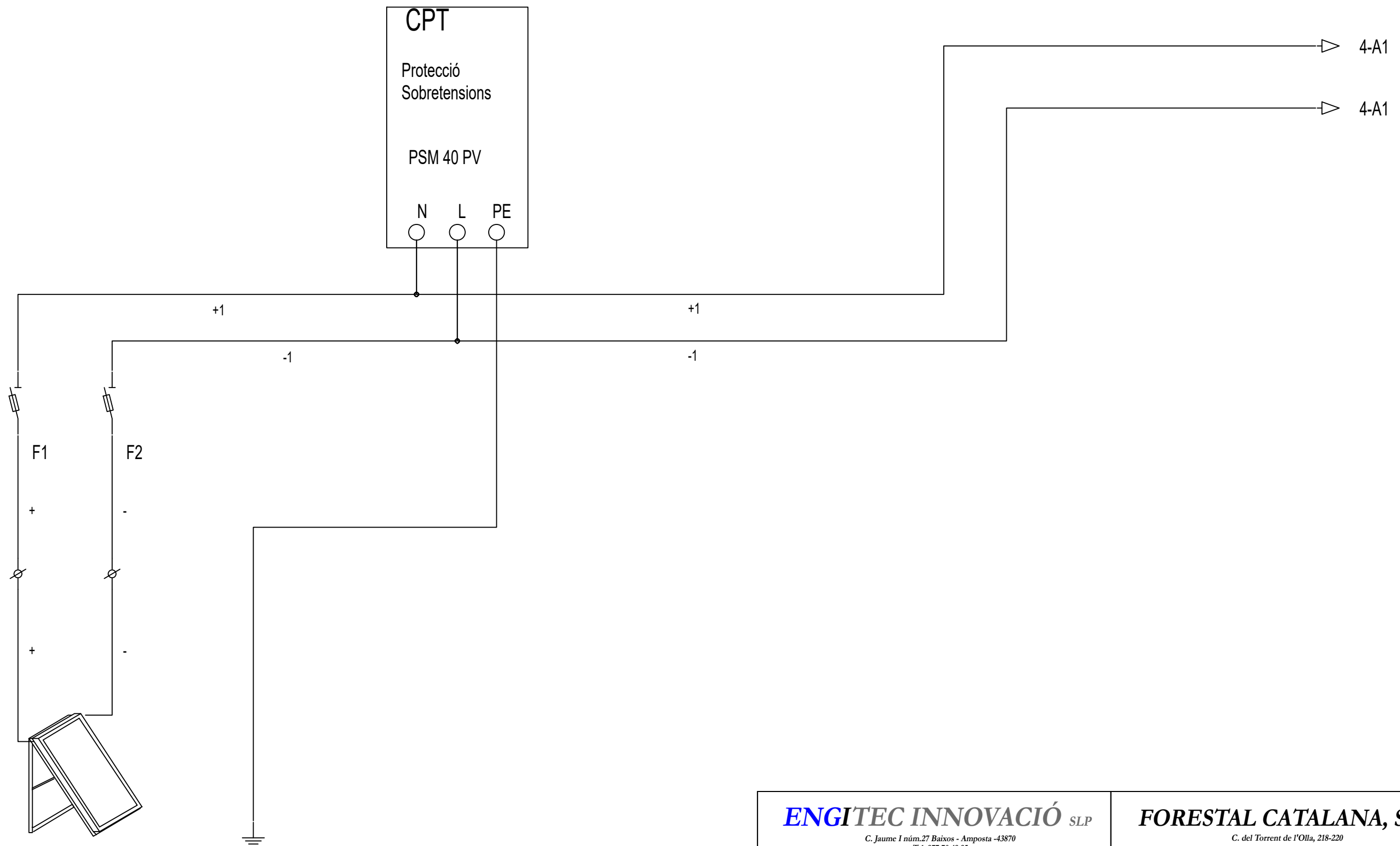

PLACA SOLAR  
500 W

<b>ENGITEC INNOVACIÓ SLP</b> <small>C. Jaume I núm.27 Baixos - Amposta -43870 Tel. 977.70.49.95</small>		<b>FORESTAL CATALANA, S.A.</b> <small>C. del Torrent de l'Olla, 218-220 Gracia - 08012 (Barcelona)</small>	
<b>ENG</b> <b>TEC</b>	<b>Data:</b> 5 de Setembre de 2025	<b>Dibuixat per:</b> Sergi Ramos	<b>Projecte executiu de monitorització de punts de les Basses del Delta de l'Ebre</b> <small>Delta de l'Ebre. Termes implicats en les actuacions de monitoratge: Deltebre - 43580, L'Ampolla - 43895, La Ràpita - 43540, Amposta - 43870, Sant Jaume d'Enveja - 43877 (Tarragona)</small>
<b>Escala</b> ---	<b>PROVEÏDEROS - P7 - PINS - 15. ALM. Proveïdero - Solar Aïllada</b>		<b>24017-81.1</b> Substitueix a : -

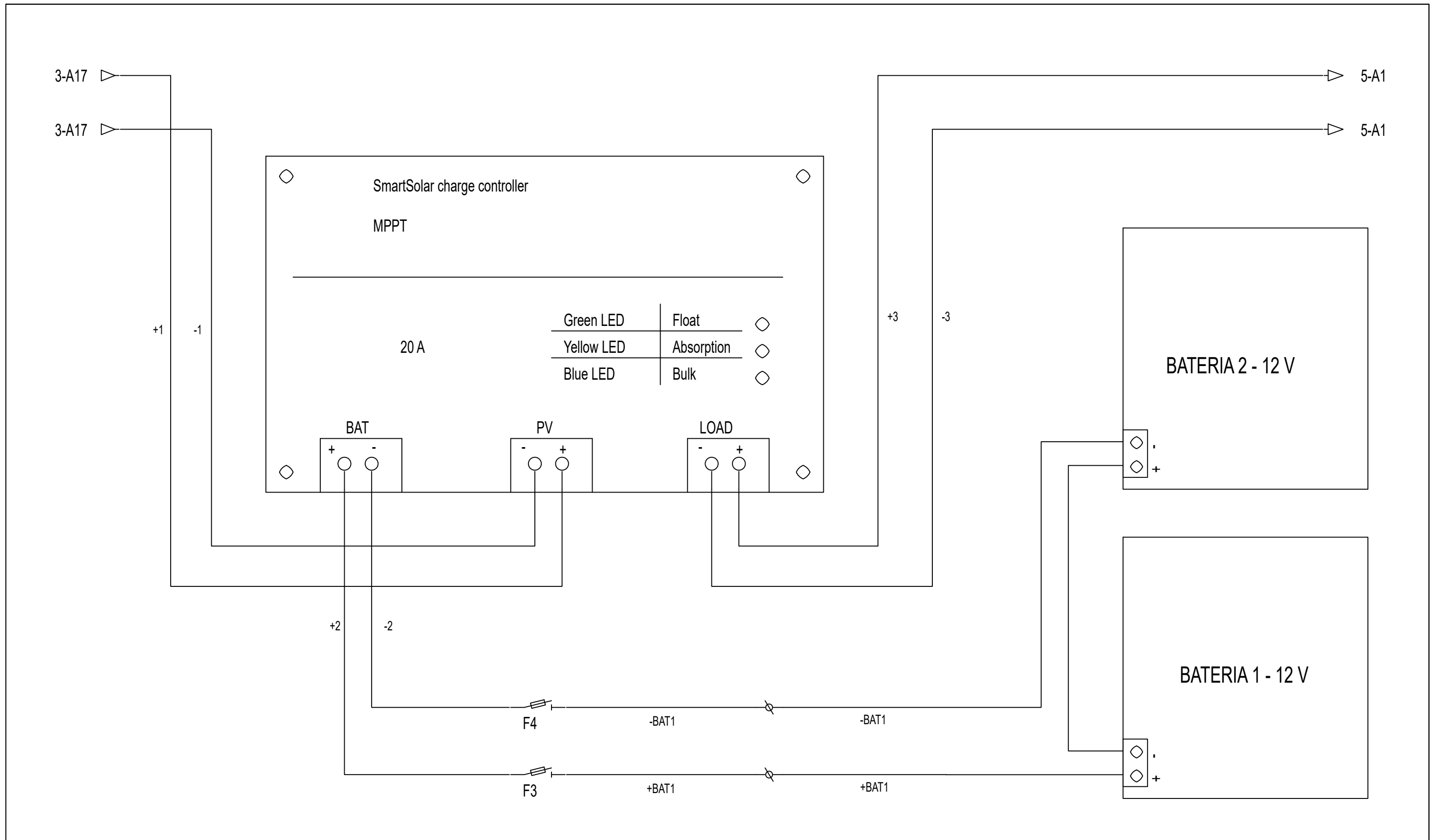

<b>ENGITEC INNOVACIÓ SLP</b> <small>C. Jaume I núm.27 Baixos - Amposta -43870 Tel. 977.70.49.95</small>		<b>FORESTAL CATALANA, S.A.</b> <small>C. del Torrent de l'Olla, 218-220 Gracia - 08012 (Barcelona)</small>	
<b>ENG</b> <b>TEC</b>	<b>Data:</b> 5 de Setembre de 2025	<b>Dibuixat per:</b> Sergi Ramos	<b>Projecte executiu de monitorització de punts de les Basses del Delta de l'Ebre</b> <small>Delta de l'Ebre. Termes implicats en les actuacions de monitoratge: Deltebre - 43580, L'Ampolla - 43895, La Ràpita - 43540, Amposta - 43870, Sant Jaume d'Enveja - 43877 (Tarragona)</small>
<b>Escala</b> ---	<b>PROVEÏDEROS - P7 - PINS - 15.1 Regulador MPPT</b>		<b>24017-81.2</b> Substítueix a : -

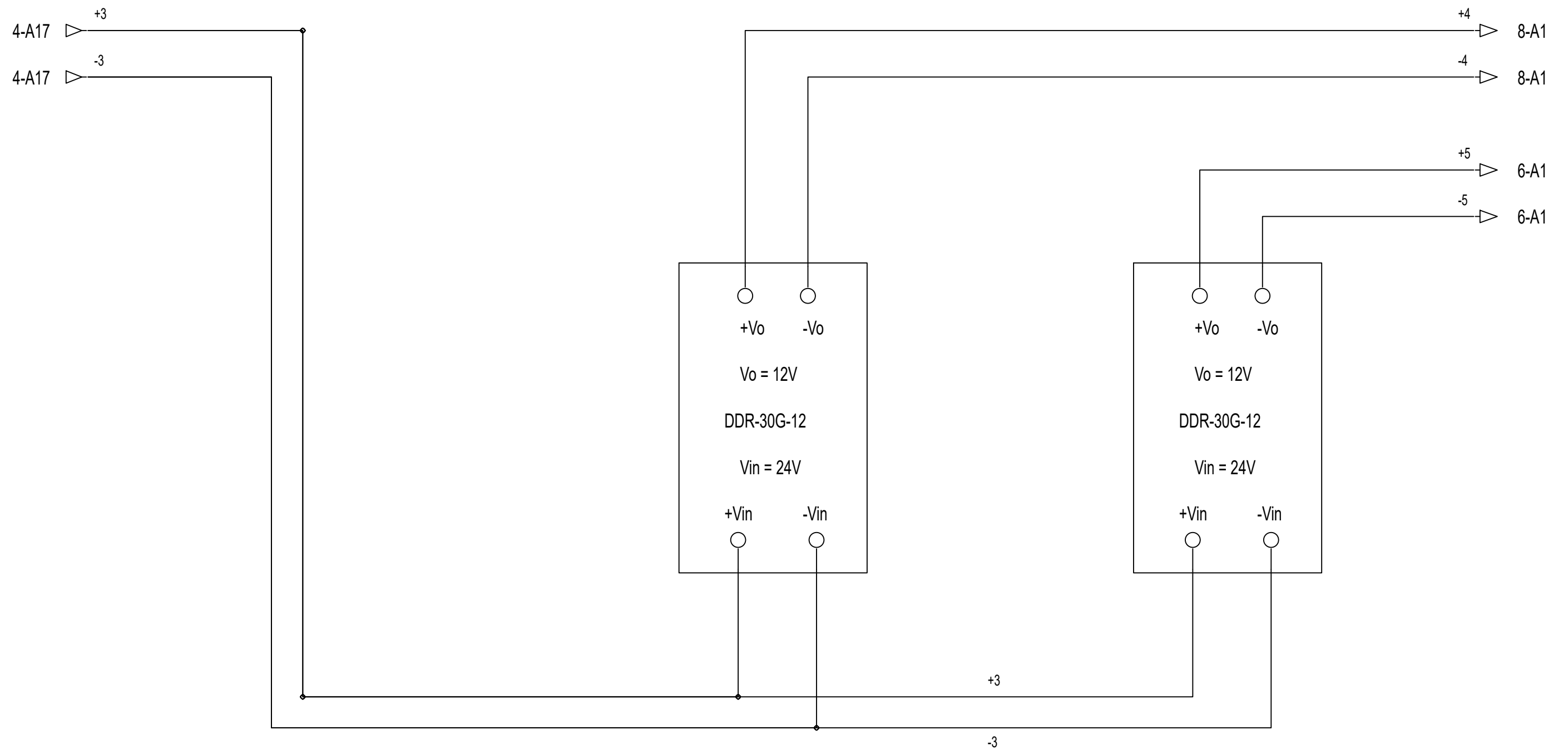

<b>ENGITEC INNOVACIÓ SLP</b> <small>C. Jaume I núm.27 Baixos - Amposta -43870 Tel. 977.70.49.95</small>		<b>FORESTAL CATALANA, S.A.</b> <small>C. del Torrent de l'Olla, 218-220 Gracia - 08012 (Barcelona)</small>	
<b>ENG</b> <b>TEC</b>	<b>Data:</b> 5 de Setembre de 2025	<b>Dibuixat per:</b> Sergi Ramos	<b>Projecte executiu de monitorització de punts de les Basses del Delta de l'Ebre</b> <small>Delta de l'Ebre. Termes implicats en les actuacions de monitoratge: Deltebre - 43580, L'Ampolla - 43895, La Ràpita - 43540, Amposta - 43870, Sant Jaume d'Enveja - 43877 (Tarragona)</small>
<b>Escala</b> ---	<b>PROVEÏDEROS - P7 - PINS - 15.2 Alimentació 12VDC</b>		<b>24017-81.3</b> Substitueix a : -

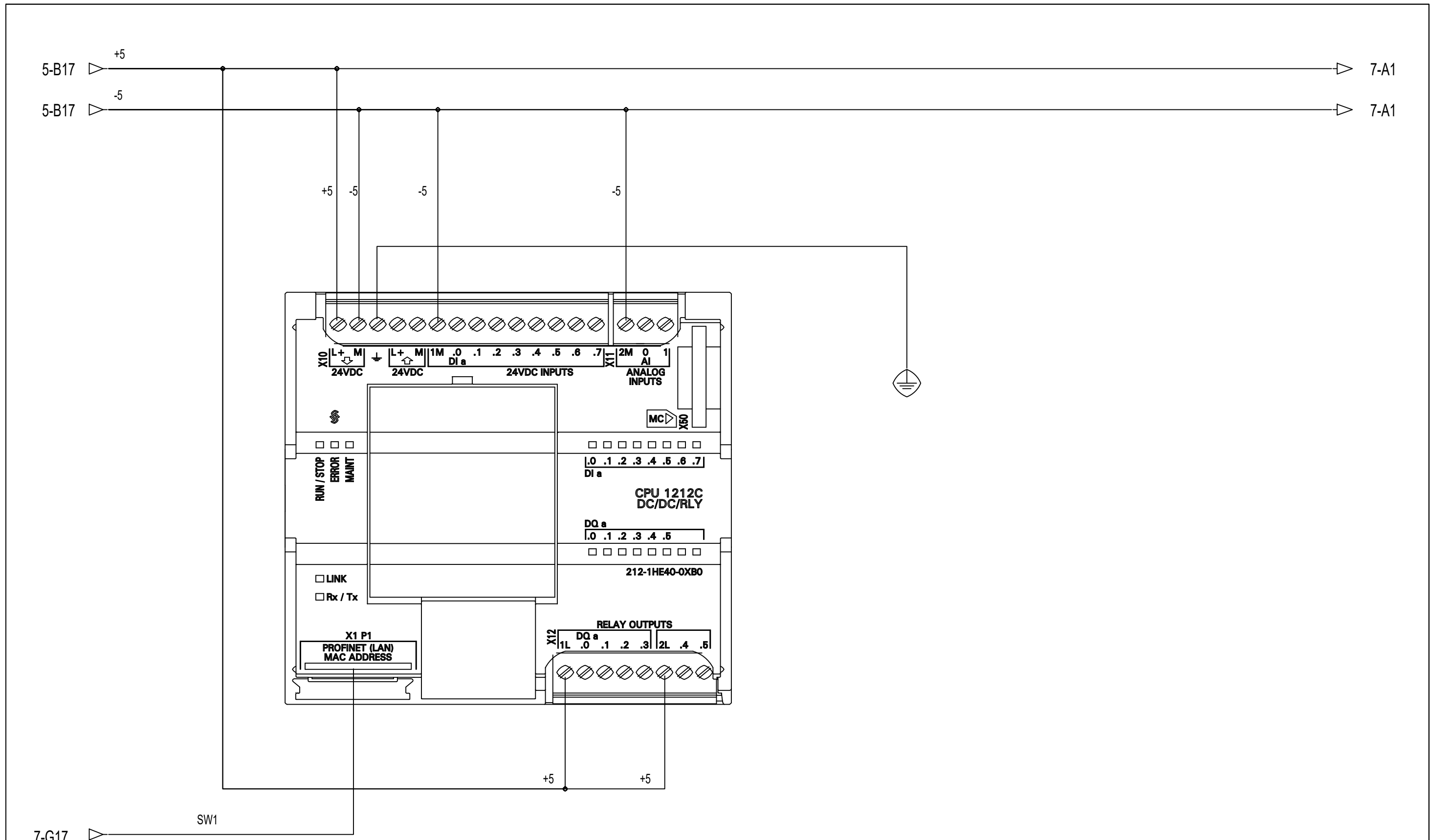

<b>ENGITEC INNOVACIÓ SLP</b> <small>C. Jaume I núm.27 Baixos - Amposta -43870 Tel. 977.70.49.95</small>		<b>FORESTAL CATALANA, S.A.</b> <small>C. del Torrent de l'Olla, 218-220 Gracia - 08012 (Barcelona)</small>	
<b>ENG</b> <b>TEC</b>	Data:	Dibuixat per:	<b>Projecte executiu de monitorització de punts de les Basses del Delta de l'Ebre</b> <small>Delta de l'Ebre. Termes implicats en les actuacions de monitoratge: Deltebre - 43580, L'Ampolla - 43895, La Ràpita - 43540, Amposta - 43870, Sant Jaume d'Enveja - 43877 (Tarragona)</small>
	5 de Setembre de 2025	Sergi Ramos	
Escala	PROVEÏDEROS - P7 - PINS - 15.3 PLC		24017-81.4
---			Substitueix a : -

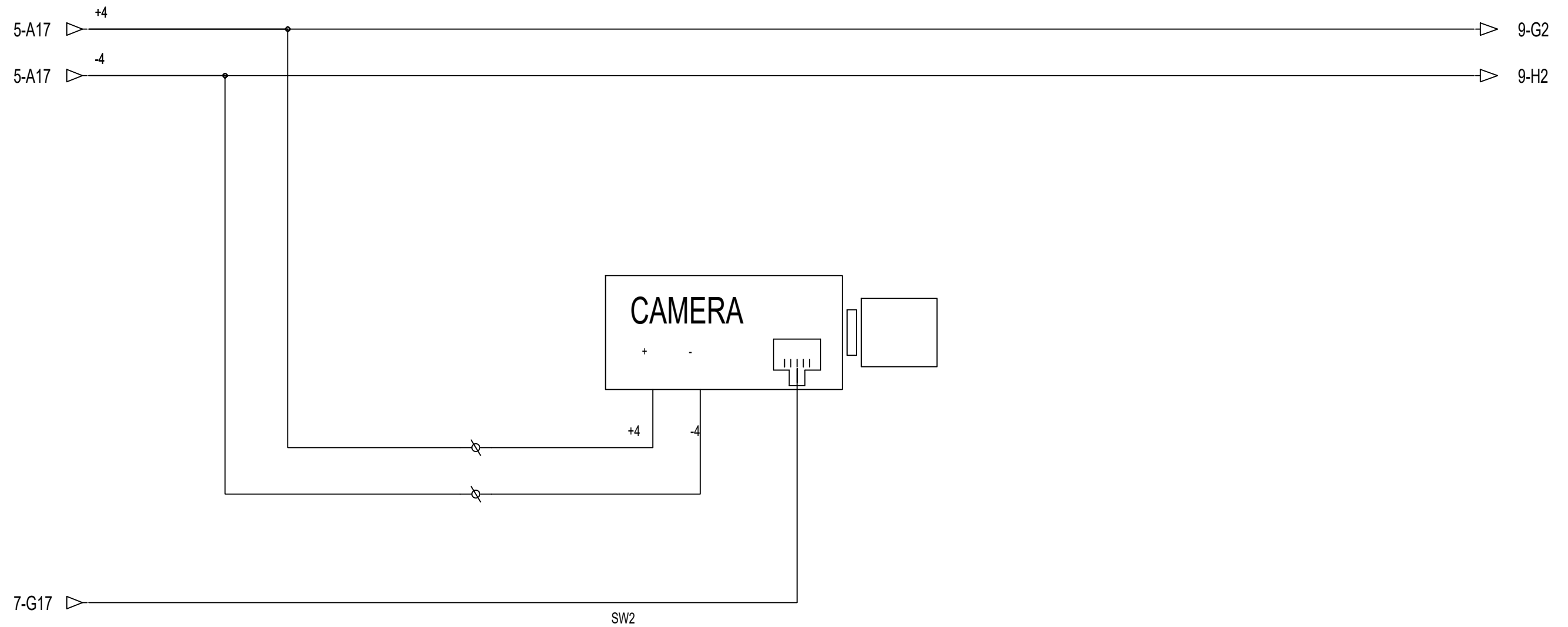

<b>ENGITEC INNOVACIÓ SLP</b> <small>C. Jaume I núm.27 Baixos - Amposta -43870 Tel. 977.70.49.95</small>		<b>FORESTAL CATALANA, S.A.</b> <small>C. del Torrent de l'Olla, 218-220 Gracia - 08012 (Barcelona)</small>	
<b>ENG</b> <b>TEC</b>	<b>Data:</b> 5 de Setembre de 2025	<b>Dibuixat per:</b> Sergi Ramos	<b>Projecte executiu de monitorització de punts de les Basses del Delta de l'Ebre</b> <small>Delta de l'Ebre. Termes implicats en les actuacions de monitoratge: Deltebre - 43580, L'Ampolla - 43895, La Ràpita - 43540, Amposta - 43870, Sant Jaume d'Enveja - 43877 (Tarragona)</small>
<b>Escala</b> ---	<b>PROVEÏDEROS - P7 - PINS - 15.5 CÀMERA</b>		<b>24017-81.5</b> Substitueix a : -

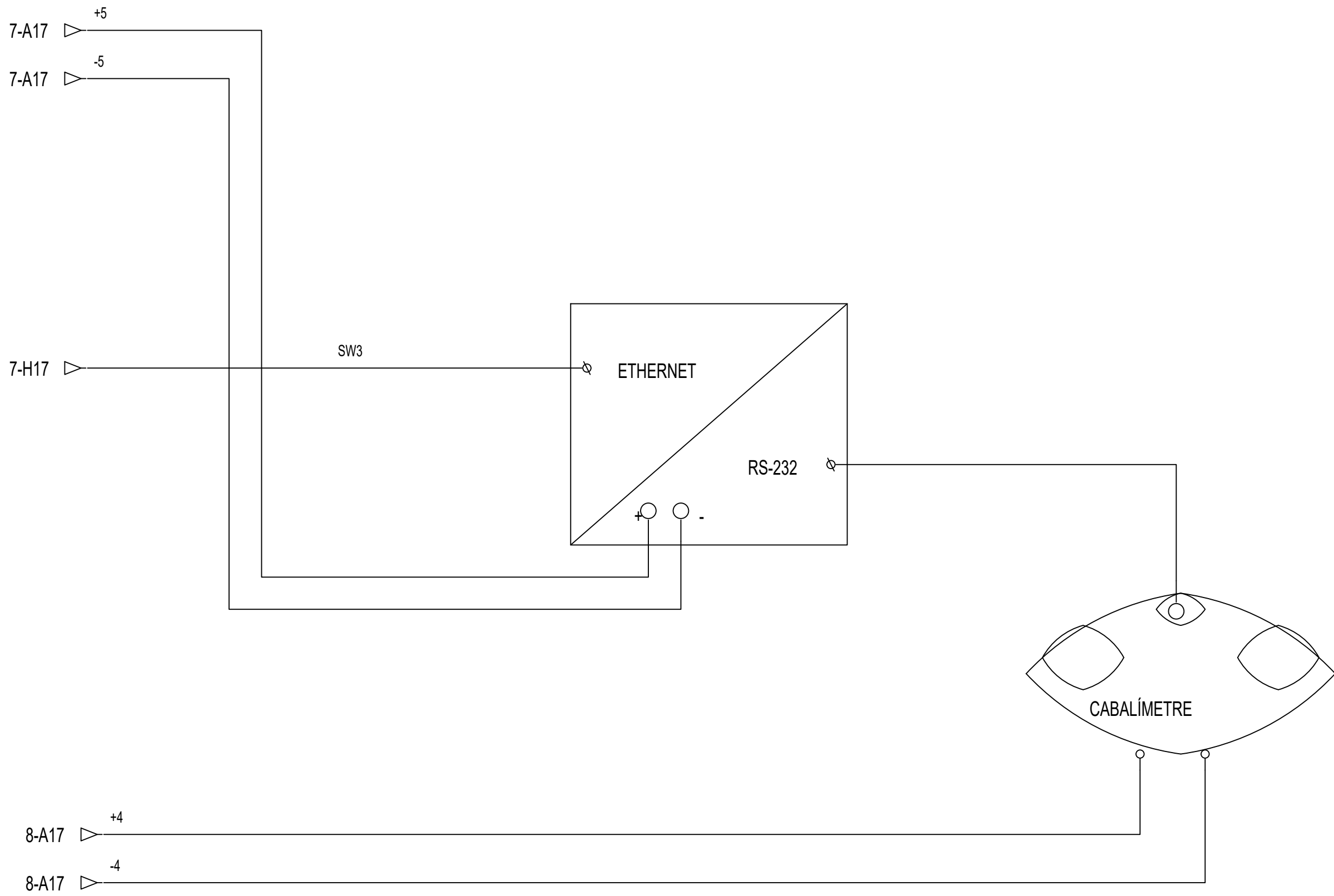

<b>ENGITEC INNOVACIÓ SLP</b> <small>C. Jaume I núm.27 Baixos - Amposta -43870 Tel. 977.70.49.95</small>		<b>FORESTAL CATALANA, S.A.</b> <small>C. del Torrent de l'Olla, 218-220 Gracia - 08012 (Barcelona)</small>	
<b>ENG</b> i <b>TEC</b>	Data:	Dibuixat per:	<b>Projecte executiu de monitorització de punts de les Basses del Delta de l'Ebre</b> <small>Delta de l'Ebre. Termes implicats en les actuacions de monitoratge: Deltebre - 43580, L'Ampolla - 43895, La Ràpita - 43540, Amposta - 43870, Sant Jaume d'Enveja - 43877 (Tarragona)</small>
	5 de Setembre de 2025	Sergi Ramos	
Escala	PROVEÏDEROS - P7 - PINS - 15.6 CABALÍMETRE		24017-81.6
---			Substitueix a : -

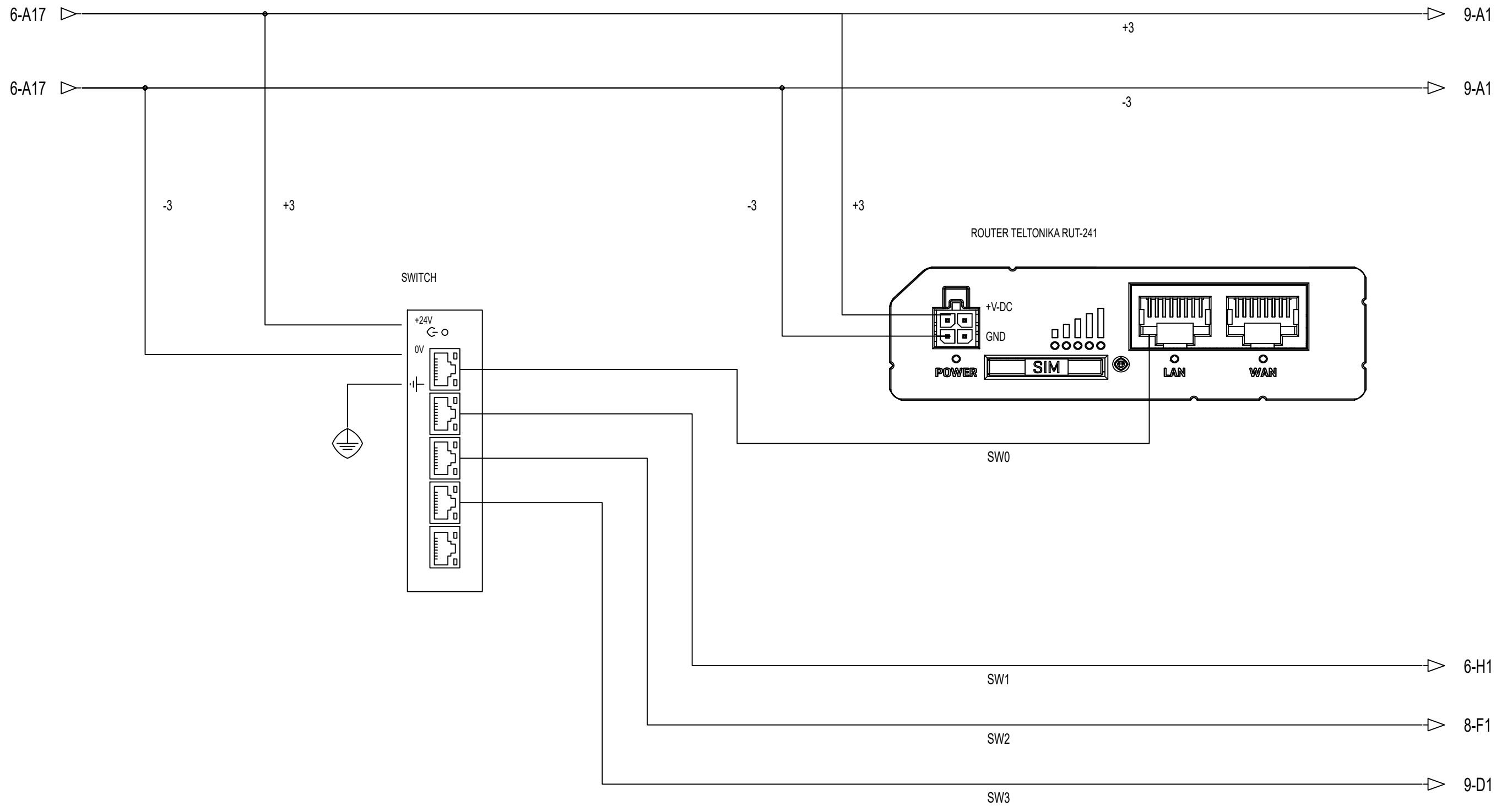

<b>ENGITEC INNOVACIÓ SLP</b> <small>C. Jaume I núm.27 Baixos - Amposta -43870 Tel. 977.70.49.95</small>		<b>FORESTAL CATALANA, S.A.</b> <small>C. del Torrent de l'Olla, 218-220 Gracia - 08012 (Barcelona)</small>	
<b>ENG</b> i <b>TEC</b>	<i>Data:</i>	<i>Dibuixat per:</i>	<b>Projecte executiu de monitorització de punts de les Basses del Delta de l'Ebre</b> <small>Delta de l'Ebre. Termes implicats en les actuacions de monitoratge: Deltebre - 43580, L'Ampolla - 43895, La Ràpita - 43540, Amposta - 43870, Sant Jaume d'Enveja - 43877 (Tarragona)</small>
	5 de Setembre de 2025	Sergi Ramos	
<i>Escala</i>	<b>PROVEÏDERS - P7 - PINS - 15.4 SWITCH + ROUTER</b>		<b>24017-81.7</b>
---			<i>Substitueix a :</i> -

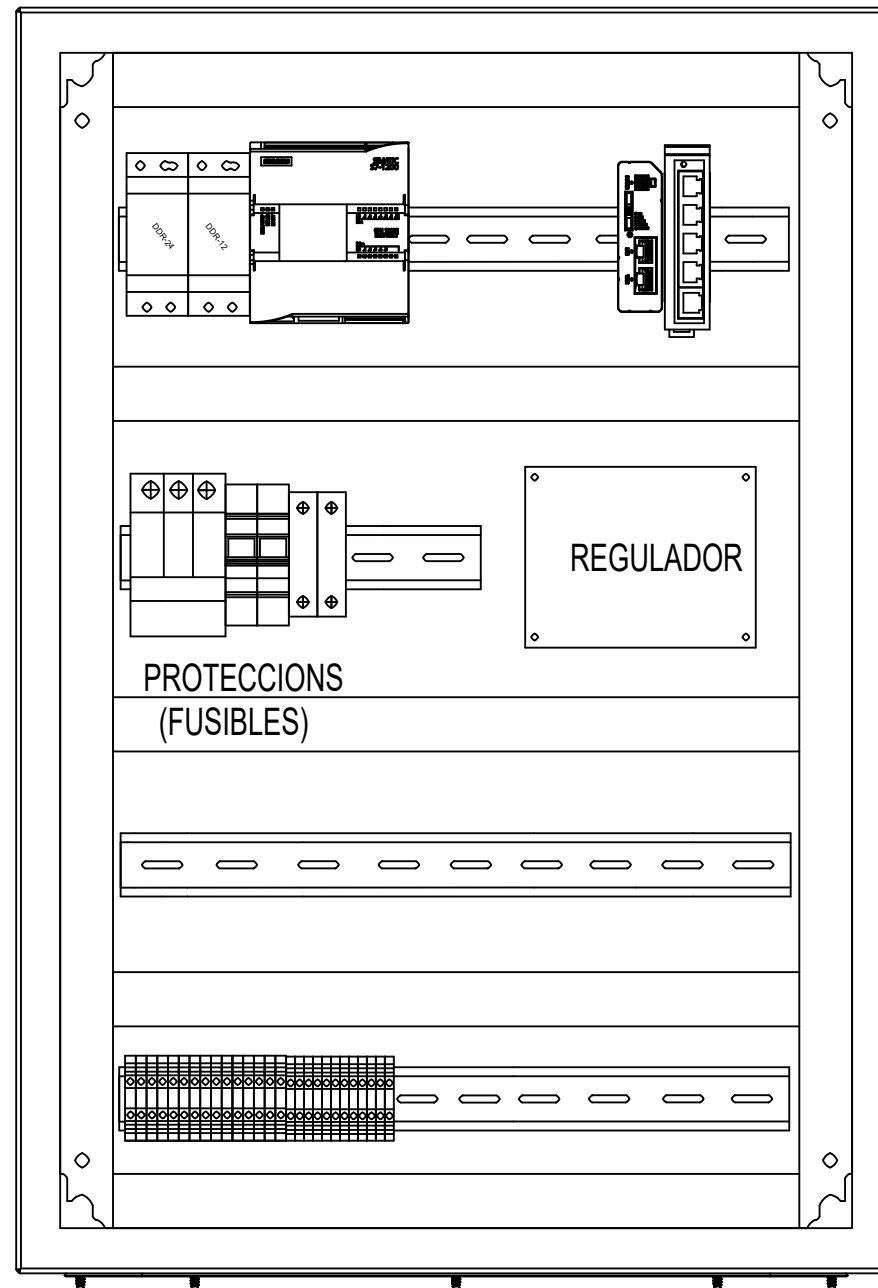

Imatges dels quadres només com a referència, poden manca elements.

BATERIA 12V

BATERIA 12V

<b>ENGITEC INNOVACIÓ SLP</b> <small>C. Jaume I núm.27 Baixos - Amposta -43870          Tel. 977.70.49.95</small>		<b>FORESTAL CATALANA, S.A.</b> <small>C. del Torrent de l'Olla, 218-220          Gracia - 08012 (Barcelona)</small>	
<b>ENG</b> <i>i</i> <b>TEC</b>	<i>Data:</i>	<i>Dibuixat per:</i>	
	31 de Juliol de 2025	Sergi Ramos	
<i>Escala</i>	PROVEÏDEROS - P10 - TRASTELLADOR - ARMARI		24017-82.0
---			Substitueix a : -

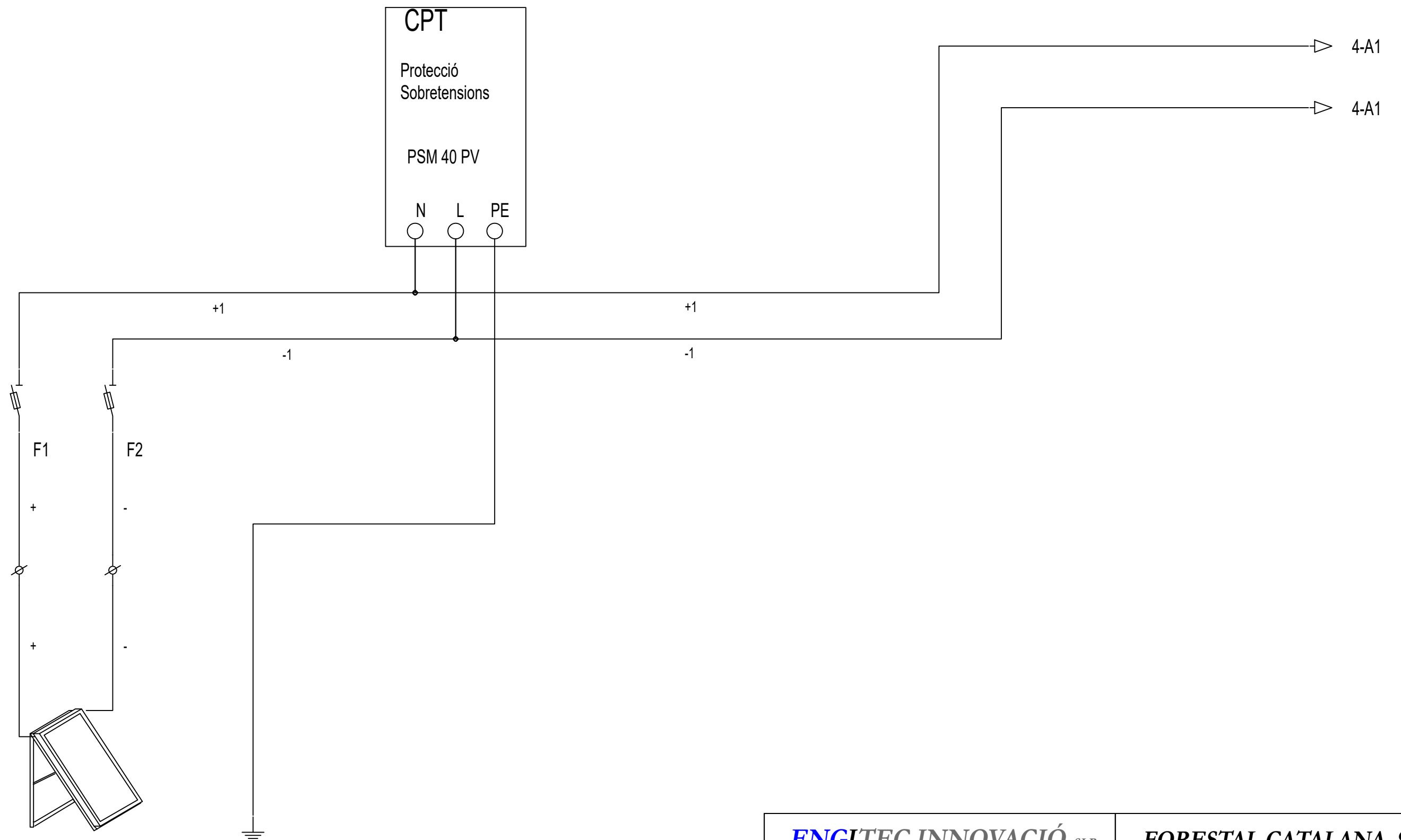

PLACA SOLAR  
500 W

<b>ENGITEC INNOVACIÓ SLP</b> <small>C. Jaume I núm.27 Baixos - Amposta -43870 Tel. 977.70.49.95</small>		<b>FORESTAL CATALANA, S.A.</b> <small>C. del Torrent de l'Olla, 218-220 Gracia - 08012 (Barcelona)</small>	
<b>ENG i TEC</b>	<i>Data:</i>	<i>Dibuixat per:</i>	<b>Projecte executiu de monitorització de punts de les Basses del Delta de l'Ebre</b> <small>Delta de l'Ebre. Termes implicats en les actuacions de monitoratge: Deltebre - 43580, L'Ampolla - 43895, La Ràpita - 43540, Amposta - 43870, Sant Jaume d'Enveja - 43877 (Tarragona)</small>
	24 de Juliol de 2025	Sergi Ramos	
<i>Escala</i>	<b>PROVEÏDEROS - P10 - TRASTELLADOR - 5. ALM. Proveïdero - Solar Aïllada</b>		<b>24017-82.1</b>
---			<i>Substitueix a :</i> -

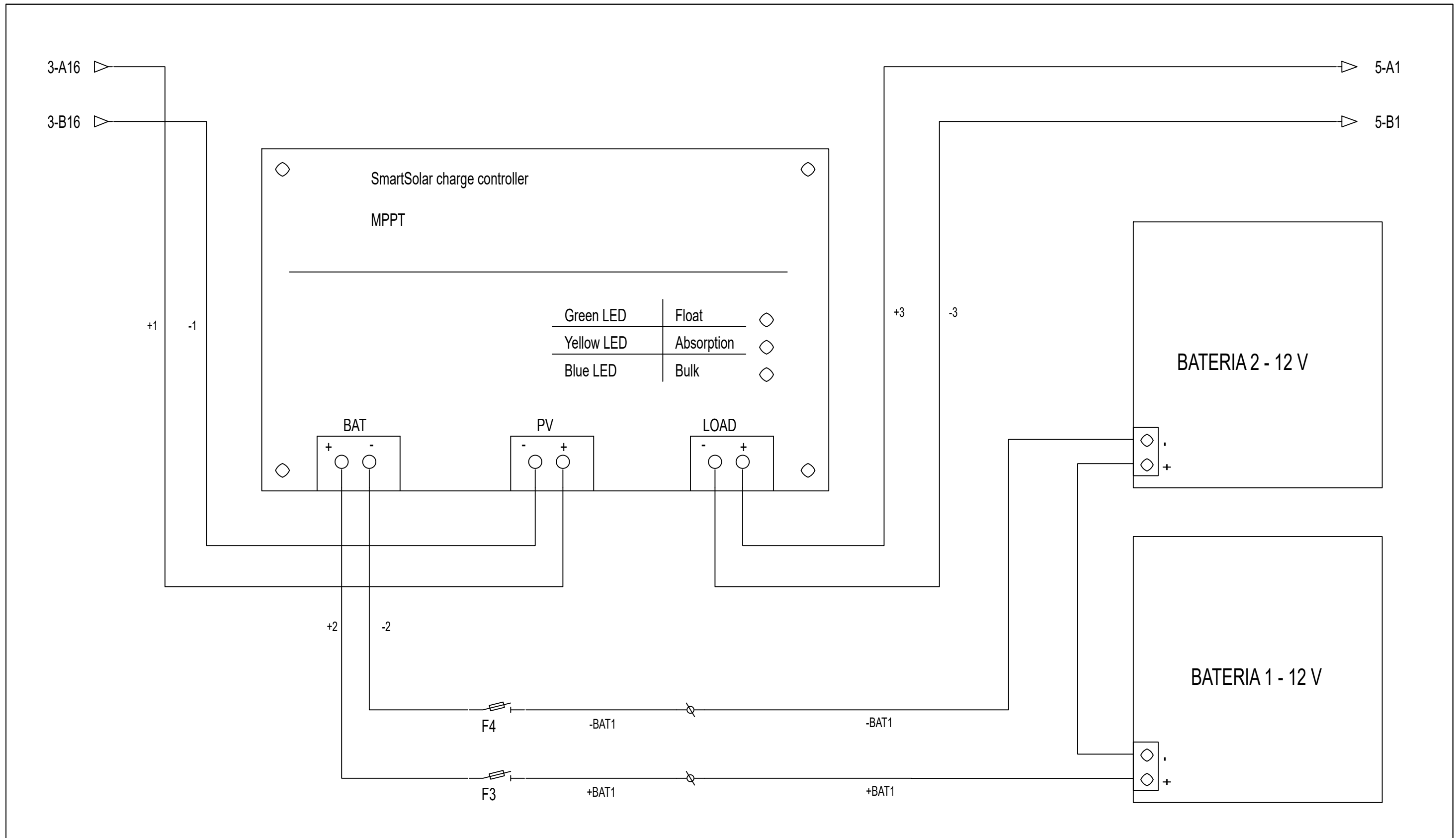

<b>ENGITEC INNOVACIÓ SLP</b> <small>C. Jaume I núm.27 Baixos - Amposta -43870 Tel. 977.70.49.95</small>		<b>FORESTAL CATALANA, S.A.</b> <small>C. del Torrent de l'Olla, 218-220 Gracia - 08012 (Barcelona)</small>	
<b>ENG i TEC</b>	<i>Data:</i>	<i>Dibuixat per:</i>	<b>Projecte executiu de monitorització de punts de les Basses del Delta de l'Ebre</b> <small>Delta de l'Ebre. Termes implicats en les actuacions de monitoratge: Deltebre - 43580, L'Ampolla - 43895, La Ràpita - 43540, Amposta - 43870, Sant Jaume d'Enveja - 43877 (Tarragona)</small>
	24 de Juliol de 2025	Sergi Ramos	
<i>Escala</i>	PROVEÏDEROS - P10 - TRASTELLADOR - 5.1 Regulador MPPT		24017-82.2
---	Substitueix a :		-

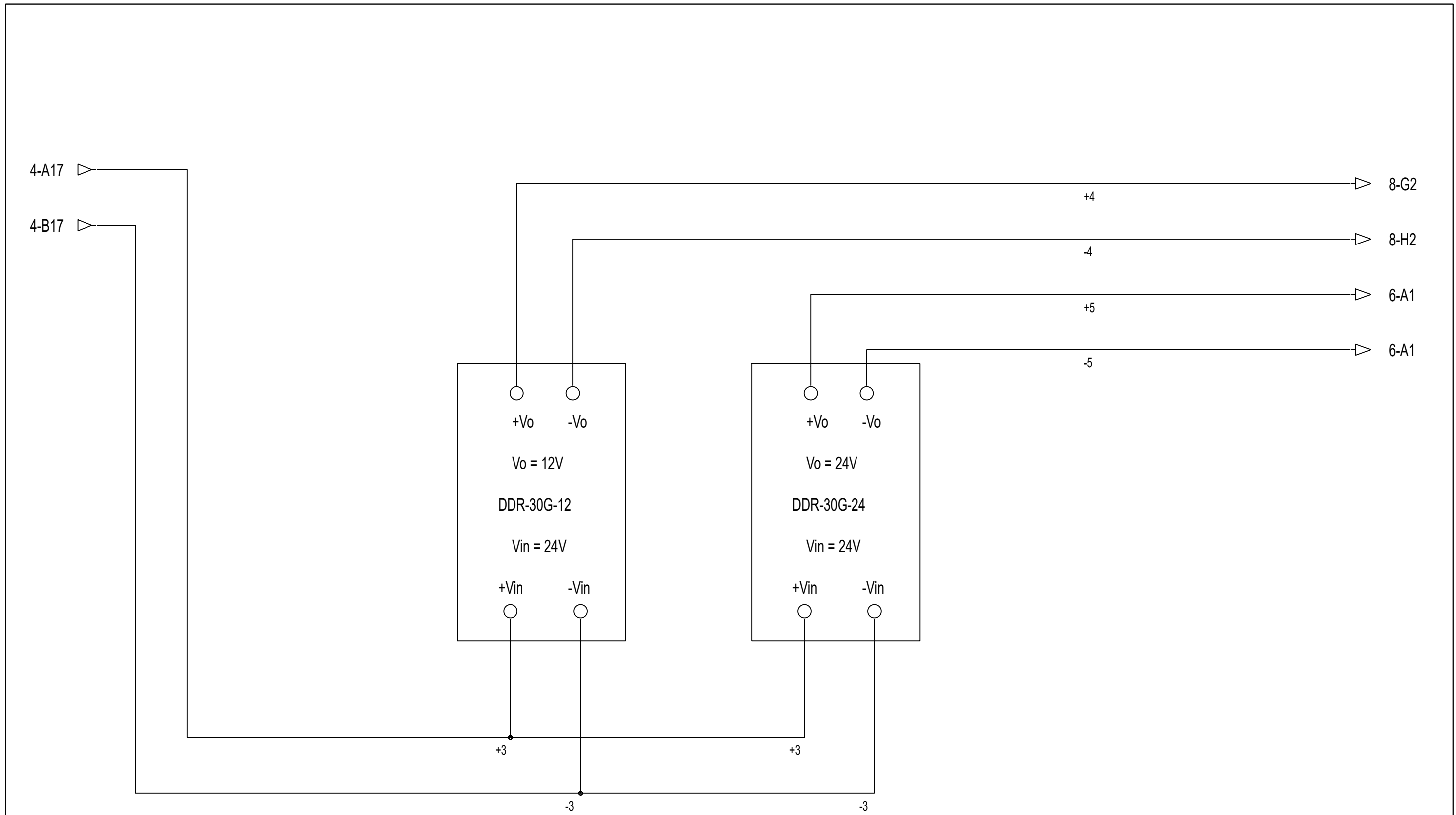

<b>ENGITEC INNOVACIÓ SLP</b> <small>C. Jaume I núm.27 Baixos - Amposta -43870 Tel. 977.70.49.95</small>		<b>FORESTAL CATALANA, S.A.</b> <small>C. del Torrent de l'Olla, 218-220 Gracia - 08012 (Barcelona)</small>	
<b>ENG</b> <b>TEC</b>	<i>Data:</i>	<i>Dibuixat per:</i>	<b>Projecte executiu de monitorització de punts de les Basses del Delta de l'Ebre</b> <small>Delta de l'Ebre. Termes implicats en les actuacions de monitoratge: Deltebre - 43580, L'Ampolla - 43895, La Ràpita - 43540, Amposta - 43870, Sant Jaume d'Enveja - 43877 (Tarragona)</small>
	24 de Juliol de 2025	Sergi Ramos	
<i>Escala</i>	<b>PROVEÏDERS - P10 - TRASTELLADOR - 5.2 Alimentació 12VDC + 24VDC</b>		<b>24017-82.3</b> <small>Substitueix a : -</small>

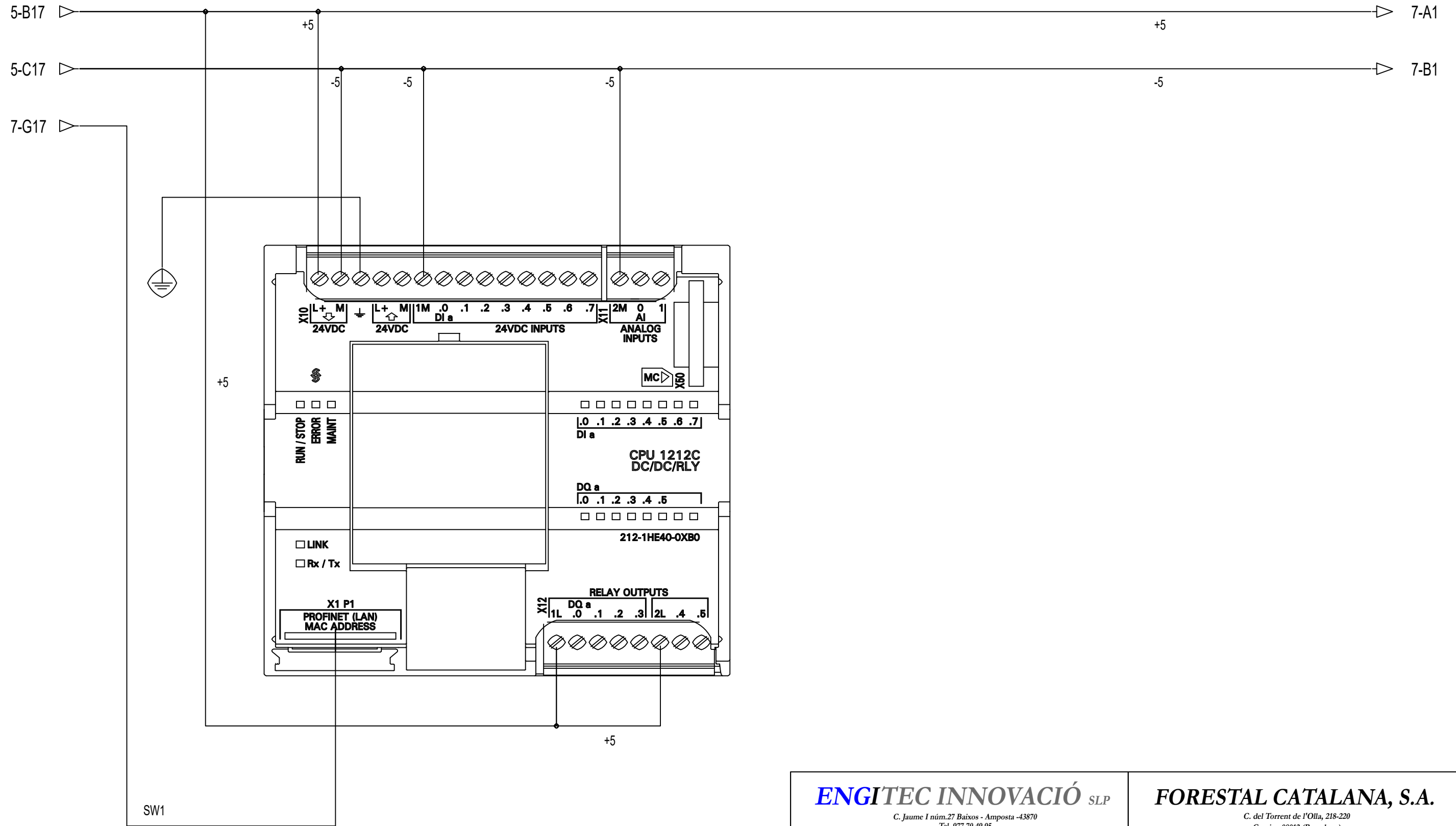

<b>ENGITEC INNOVACIÓ SLP</b> <small>C. Jaume I núm.27 Baixos - Amposta -43870 Tel. 977.70.49.95</small>		<b>FORESTAL CATALANA, S.A.</b> <small>C. del Torrent de l'Olla, 218-220 Gracia - 08012 (Barcelona)</small>	
<b>ENG</b> i <b>TEC</b>	Data:	Dibuixat per:	<b>Projecte executiu de monitorització de punts de les Basses del Delta de l'Ebre</b> <small>Delta de l'Ebre. Termes implicats en les actuacions de monitoratge: Deltebre - 43580, L'Ampolla - 43895, La Ràpita - 43540, Amposta - 43870, Sant Jaume d'Enveja - 43877 (Tarragona)</small>
	24 de Juliol de 2025	Sergi Ramos	
Escala	PROVEÏDEROS - P10 - TRASTELLADOR - 5.3 PLC		24017-82.4
---			Substitueix a : -

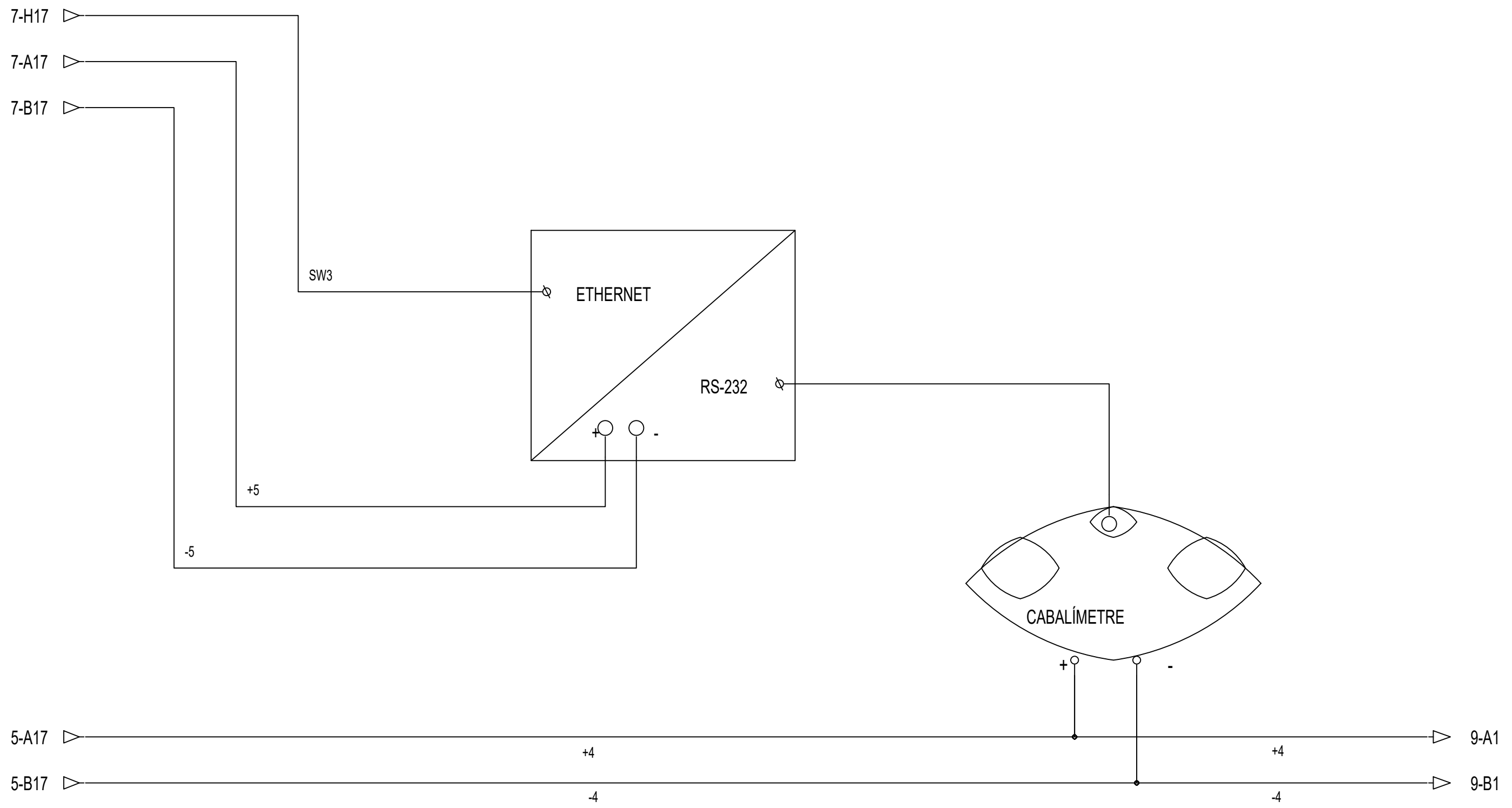

<b>ENGITEC INNOVACIÓ SLP</b> <small>C. Jaume I núm.27 Baixos - Amposta -43870 Tel. 977.70.49.95</small>		<b>FORESTAL CATALANA, S.A.</b> <small>C. del Torrent de l'Olla, 218-220 Gracia - 08012 (Barcelona)</small>	
<b>ENG</b> i <b>TEC</b>	<b>Data:</b> 24 de Juliol de 2025	<b>Dibuixat per:</b> Sergi Ramos	<b>Projecte executiu de monitorització de punts de les Basses del Delta de l'Ebre</b> <small>Delta de l'Ebre. Termes implicats en les actuacions de monitoratge: Deltebre - 43580, L'Ampolla - 43895, La Ràpita - 43540, Amposta - 43870, Sant Jaume d'Enveja - 43877 (Tarragona)</small>
<b>Escala</b> ---	<b>PROVEÏDEROS - P10 - TRASTELLADOR - 5.5 CABALÍMETRE</b>		<b>24017-82.5</b> Substitueix a : -

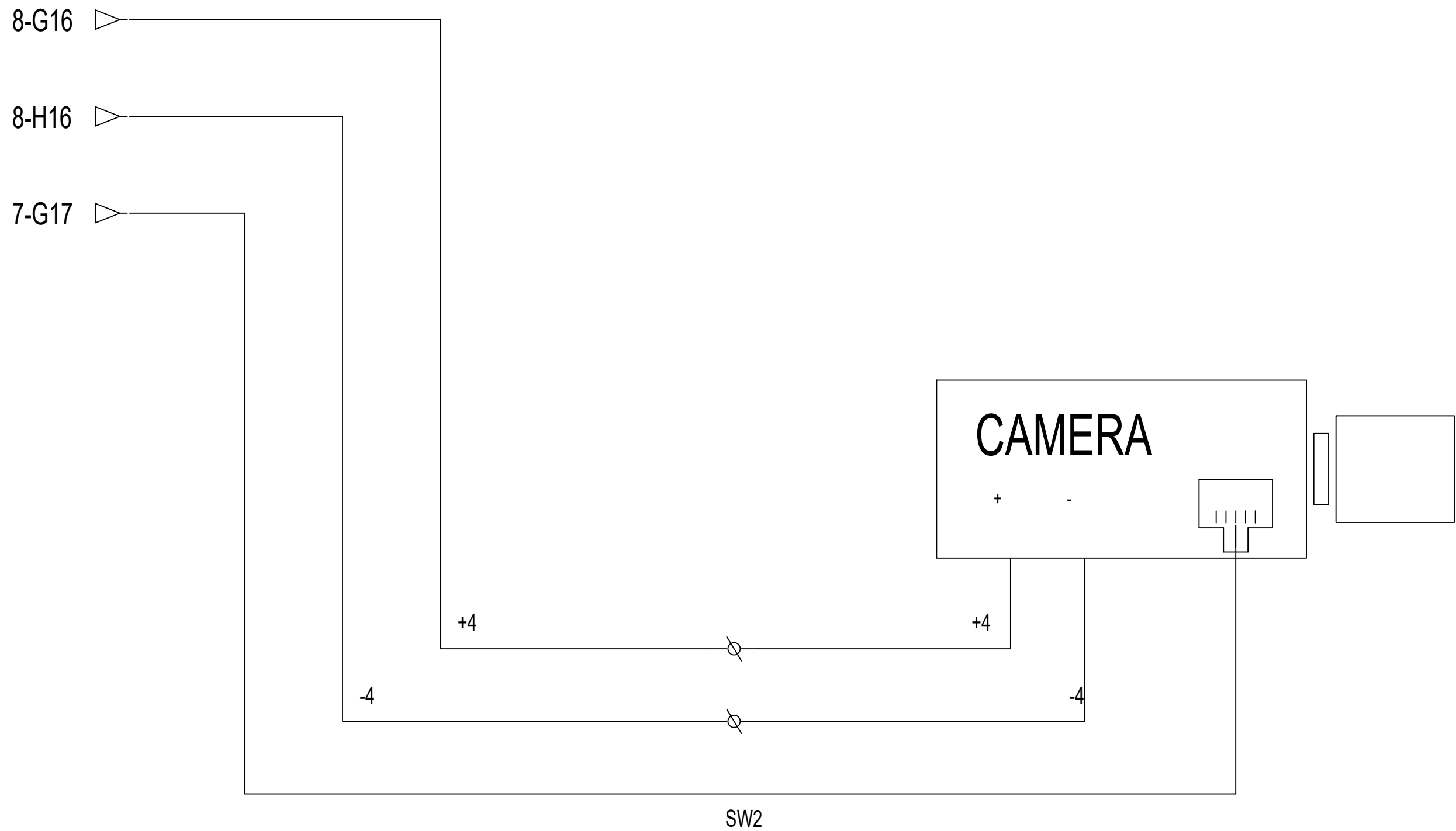

<b>ENGITEC INNOVACIÓ SLP</b> <small>C. Jaume I núm.27 Baixos - Amposta -43870 Tel. 977.70.49.95</small>		<b>FORESTAL CATALANA, S.A.</b> <small>C. del Torrent de l'Olla, 218-220 Gracia - 08012 (Barcelona)</small>	
<b>ENG</b> i <b>TEC</b>	<b>Data:</b> 24 de Juliol de 2025	<b>Dibuixat per:</b> Sergi Ramos	<b>Projecte executiu de monitorització de punts de les Basses del Delta de l'Ebre</b> <small>Delta de l'Ebre. Termes implicats en les actuacions de monitoratge: Deltebre - 43580, L'Ampolla - 43895, La Ràpita - 43540, Amposta - 43870, Sant Jaume d'Enveja - 43877 (Tarragona)</small>
<b>Escala</b> ---	<b>PROVEÏDEROS - P10 - TRASTELLADOR - 5.6 CÀMERA</b>		<b>24017-82.6</b> <small>Substitueix a : -</small>

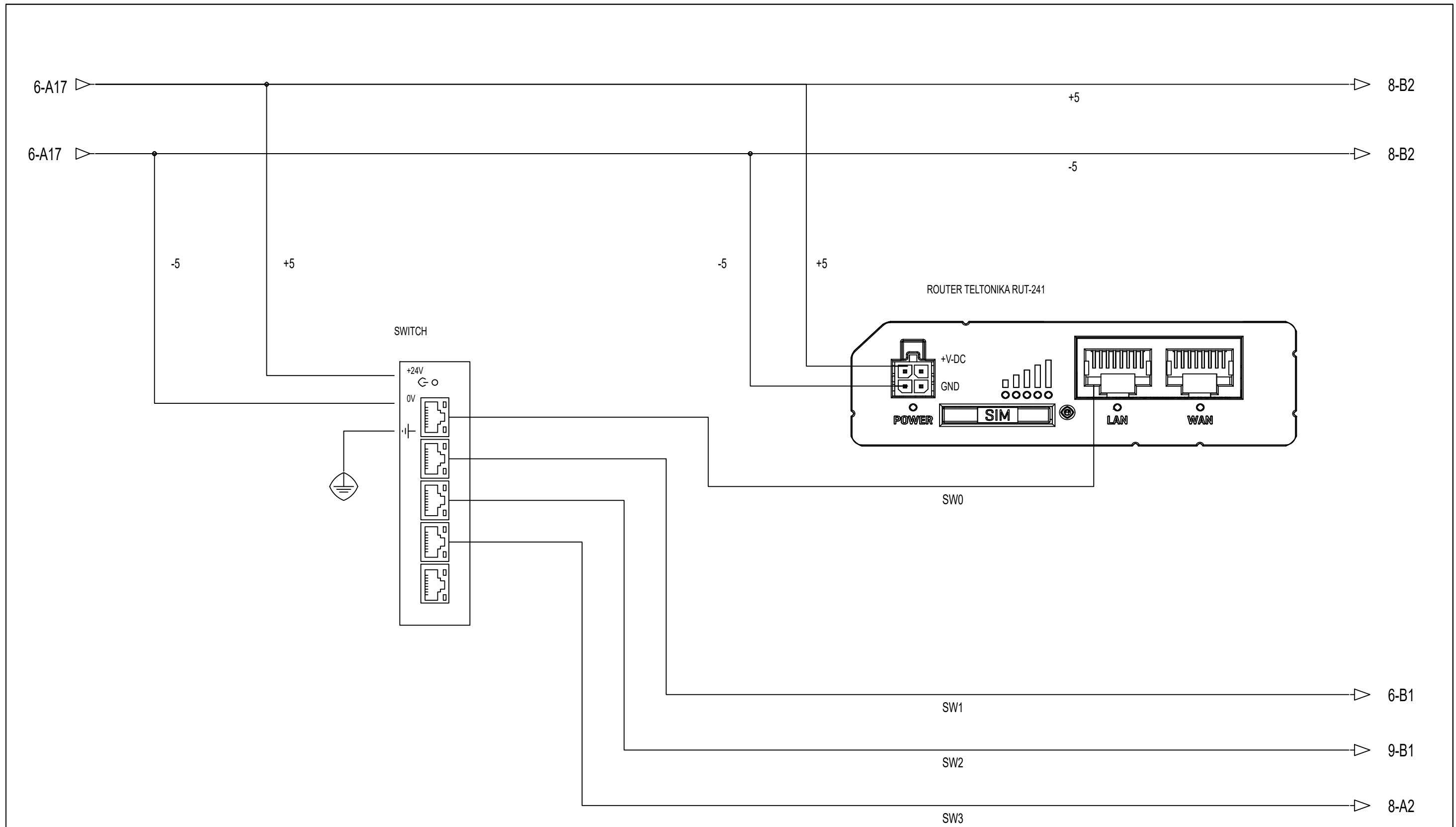

<b>ENGITEC INNOVACIÓ SLP</b> <small>C. Jaume I núm.27 Baixos - Amposta -43870          Tel. 977.70.49.95</small>		<b>FORESTAL CATALANA, S.A.</b> <small>C. del Torrent de l'Olla, 218-220          Gracia - 08012 (Barcelona)</small>	
<b>ENG</b> <b>TEC</b>	<b>Data:</b> 31 de Juliol de 2025	<b>Dibuixat per:</b> Sergi Ramos	<b>Projecte executiu de monitorització de punts de les Basses del Delta de l'Ebre</b> <small>Delta de l'Ebre. Termes implicats en les actuacions de monitoratge: Deltebre - 43580, L'Ampolla - 43895, La Ràpita - 43540, Amposta - 43870, Sant Jaume d'Enveja - 43877 (Tarragona)</small>
<b>Escala</b> ---	<b>PROVEÏDEROS - P10 - TRASTELLADOR - 5.4 SWITCH + ROUTER</b>		<b>24017-82.7</b> Substitueix a : -

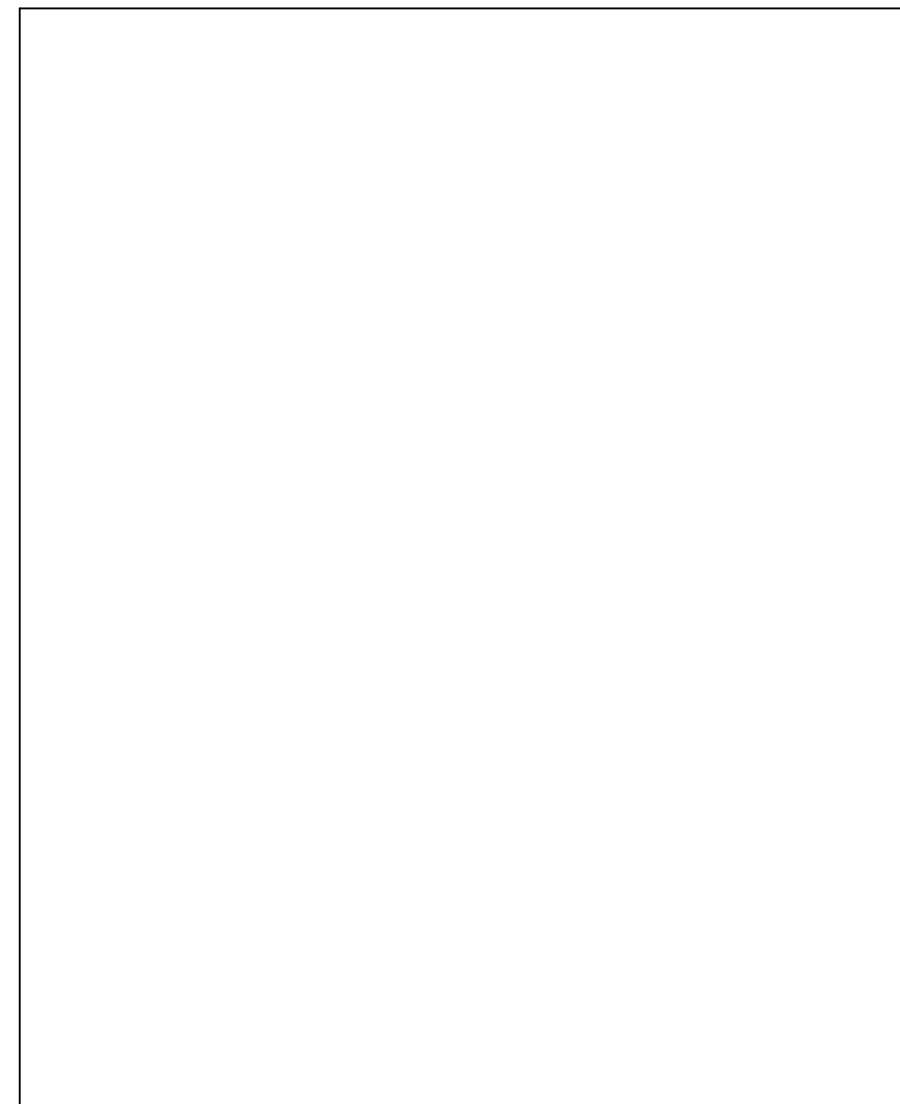
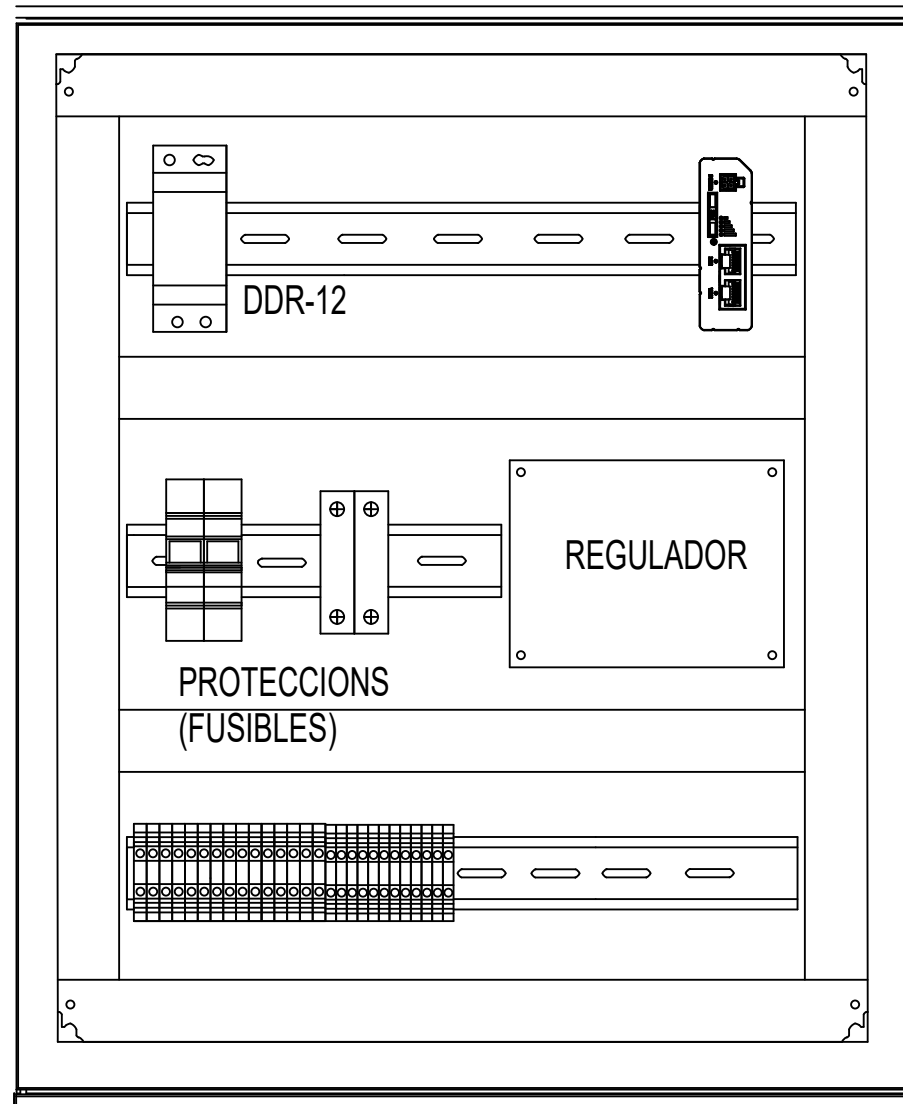

Imatges dels quadres només com a referència, poden mancar elements.

BATERIA 12V

<b>ENGITEC INNOVACIÓ SLP</b> <small>C. Jaume I núm.27 Baixos - Amposta -43870          Tel. 977.70.49.95</small>		<b>FORESTAL CATALANA, S.A.</b> <small>C. del Torrent de l'Olla, 218-220          Gracia - 08012 (Barcelona)</small>	
<b>ENG</b> <i>i</i> <b>TEC</b>	<i>Data:</i>	<i>Dibuixat per:</i>	<b>Projecte executiu de monitorització de punts de les Basses del Delta de l'Ebre</b> <small>Delta de l'Ebre. Termes implicats en les actuacions de monitoratge: Deltebre - 43580, L'Ampolla - 43895, La Ràpita - 43540, Amposta - 43870, Sant Jaume d'Enveja - 43877 (Tarragona)</small>
	1 d'Agost de 2025	Sergi Ramos	
<i>Escala</i>	PROVEÏDEROS - P3 - CAPITANA - CANALOT - ARMARI		<b>24017-83.0</b>
---			<i>Substitueix a :</i> -

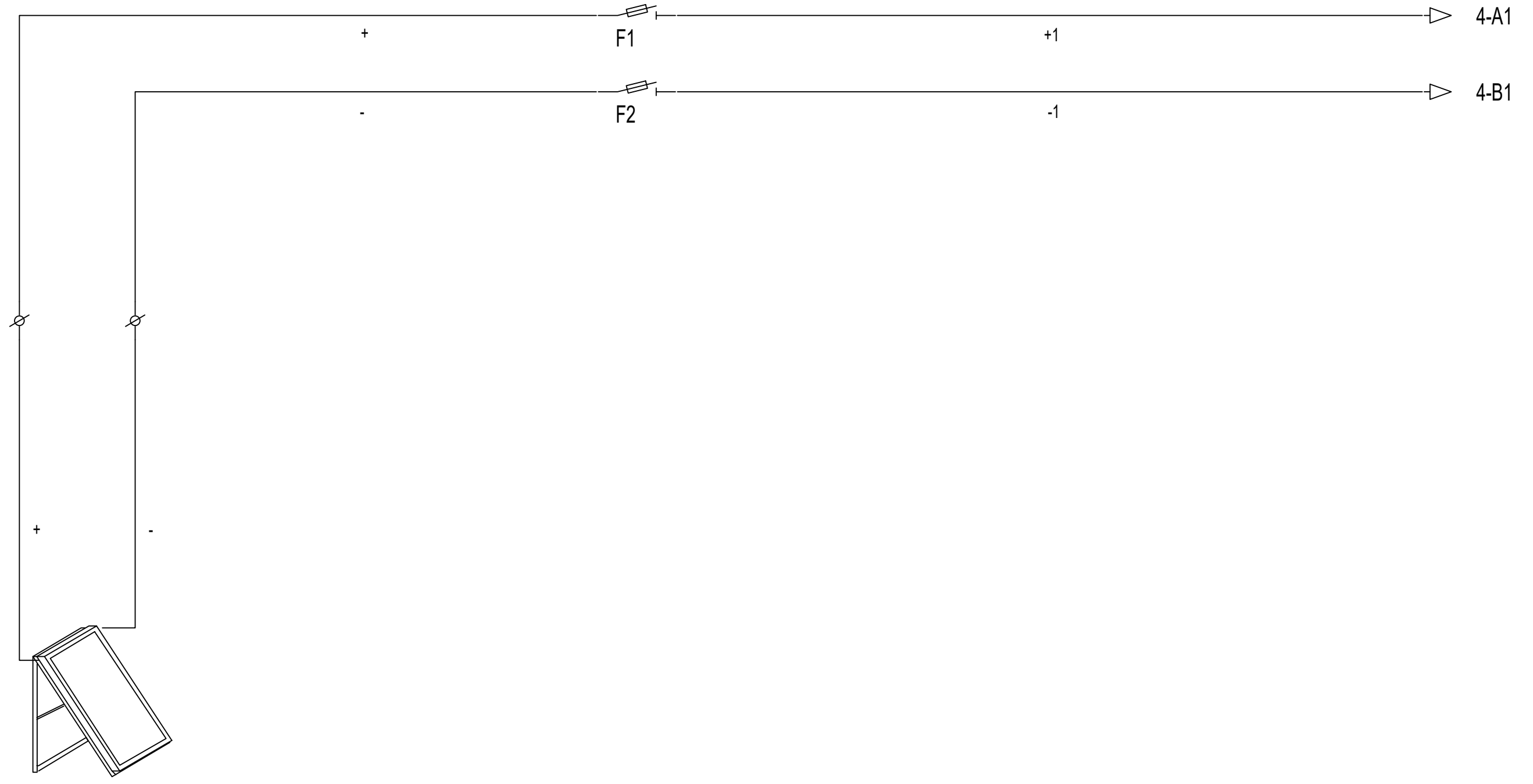

PLACA SOLAR  
185W

<b>ENGITEC INNOVACIÓ SLP</b> <small>C. Jaume I núm.27 Baixos - Amposta -43870 Tel. 977.70.49.95</small>		<b>FORESTAL CATALANA, S.A.</b> <small>C. del Torrent de l'Olla, 218-220 Gracia - 08012 (Barcelona)</small>	
<b>ENG</b> i <b>TEC</b>	Data:	Dibuixat per:	<b>Projecte executiu de monitorització de punts de les Basses del Delta de l'Ebre</b> <small>Delta de l'Ebre. Termes implicats en les actuacions de monitoratge: Deltebre - 43580, L'Ampolla - 43895, La Ràpita - 43540, Amposta - 43870, Sant Jaume d'Enveja - 43877 (Tarragona)</small>
	24 de Juliol de 2025	Sergi Ramos	
Escala ---	PROVEÏDEROS - P3 - CAPITANA - CANALOT - 20. ALM. Proveïdero - Solar Aïllada		<b>24017-83.1</b> Substitueix a : -

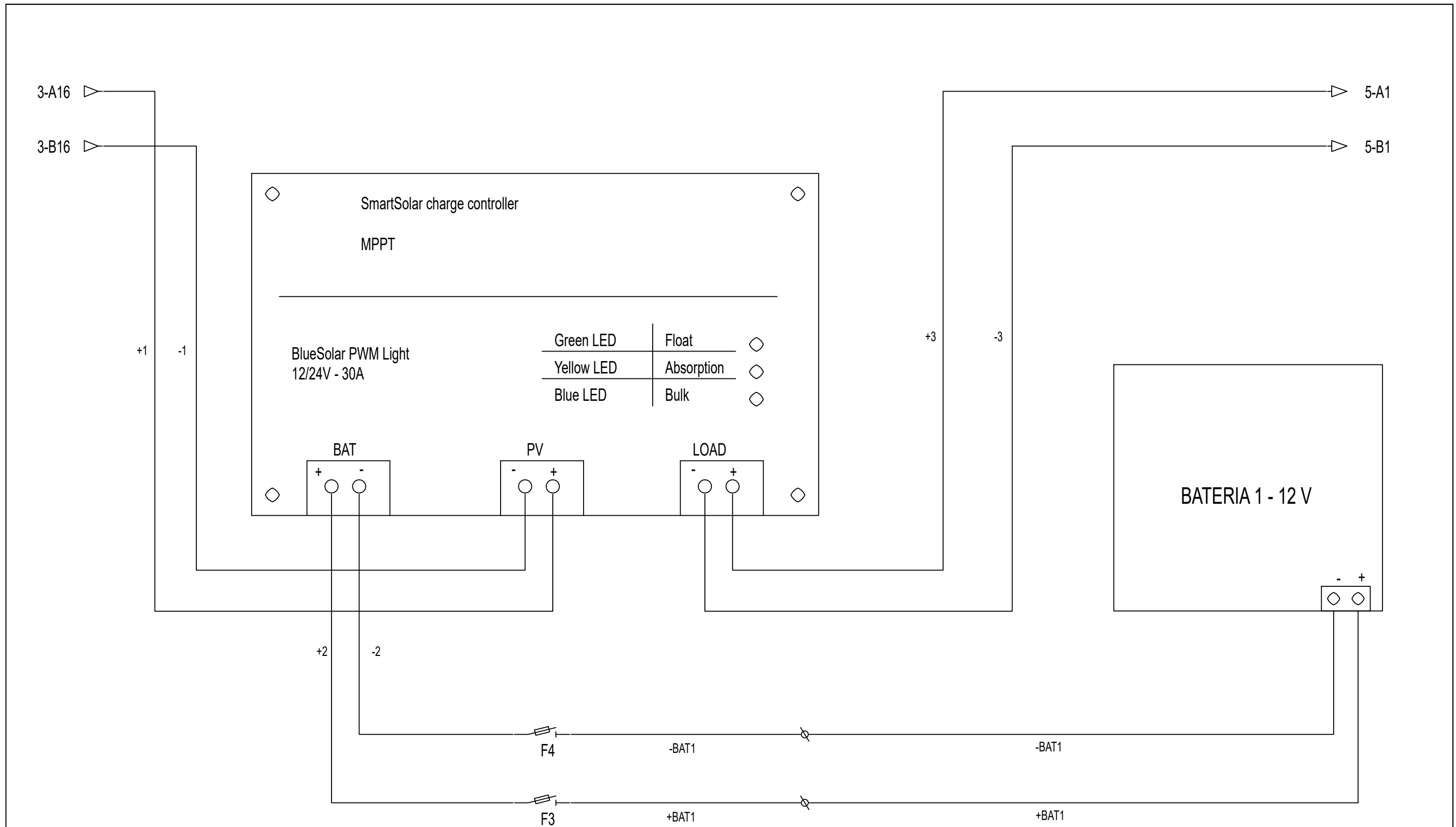

<b>ENGITEC INNOVACIÓ SLP</b> <small>C. Jaume I núm.27 Baixos - Amposta -43870 Tel. 977.70.49.95</small>		<b>FORESTAL CATALANA, S.A.</b> <small>C. del Torrent de l'Olla, 218-220 Gracia - 08012 (Barcelona)</small>	
<b>ENG</b> <b>TEC</b>	<i>Data:</i>	<i>Dibuixat per:</i>	
	24 de Juliol de 2025	Sergi Ramos	
<i>Escala</i>	PROVEÏDEROS - P3 - CAPITANA - CANALOT - 20.1 Regulador MPPT		24017-83.2
---	Substitueix a :		-

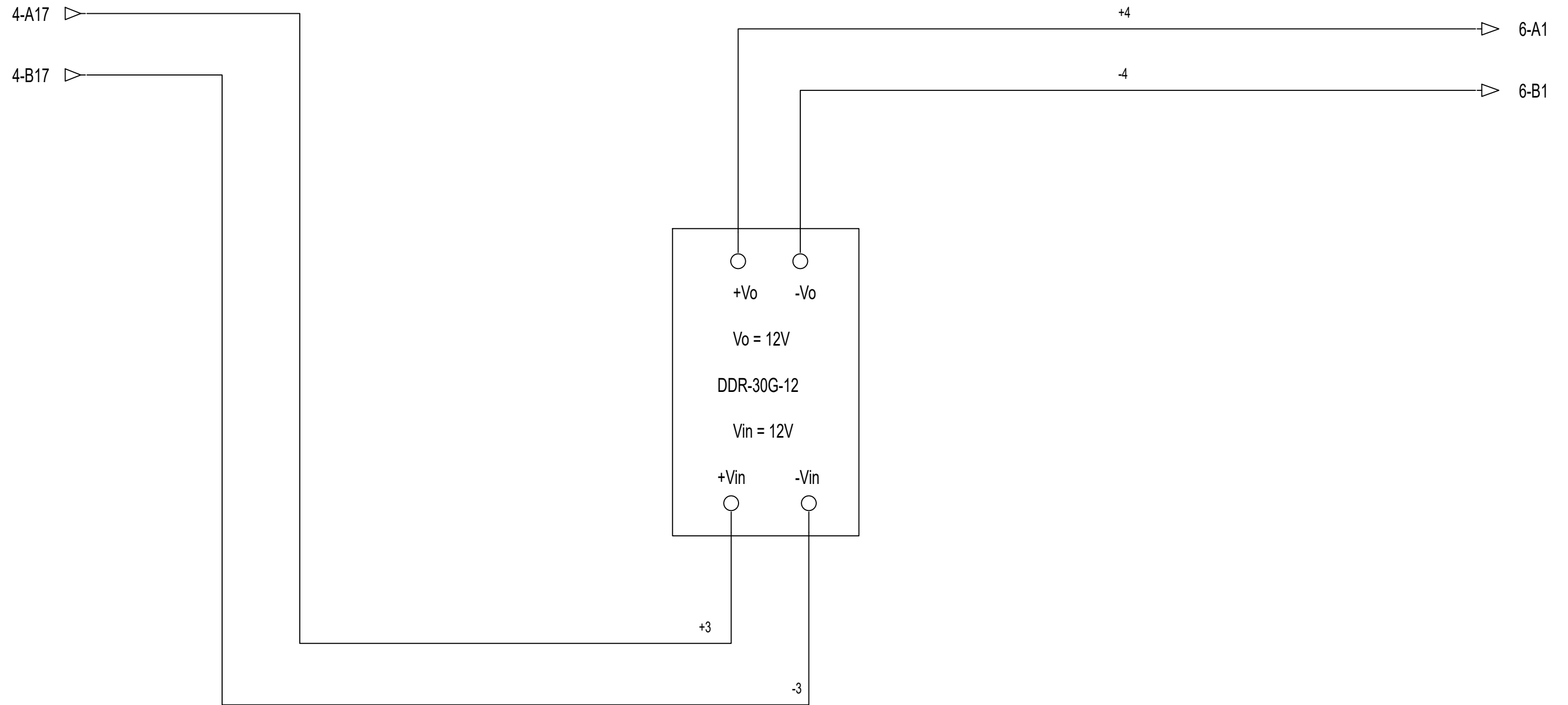

<b>ENGITEC INNOVACIÓ SLP</b> <small>C. Jaume I núm.27 Baixos - Amposta -43870 Tel. 977.70.49.95</small>		<b>FORESTAL CATALANA, S.A.</b> <small>C. del Torrent de l'Olla, 218-220 Gracia - 08012 (Barcelona)</small>	
<b>ENG</b> <b>TEC</b>	<b>Data:</b> 24 de Juliol de 2025	<b>Dibuixat per:</b> Sergi Ramos	<b>Projecte executiu de monitorització de punts de les Basses del Delta de l'Ebre</b> <small>Delta de l'Ebre. Termes implicats en les actuacions de monitoratge: Deltebre - 43580, L'Ampolla - 43895, La Ràpita - 43540, Amposta - 43870, Sant Jaume d'Enveja - 43877 (Tarragona)</small>
<b>Escala</b> ---	PROVEÏDEROS - P3 - CAPITANA - CANALOT - 20.2 Alimentació 12VDC		<b>24017-83.3</b> Substitueix a : -

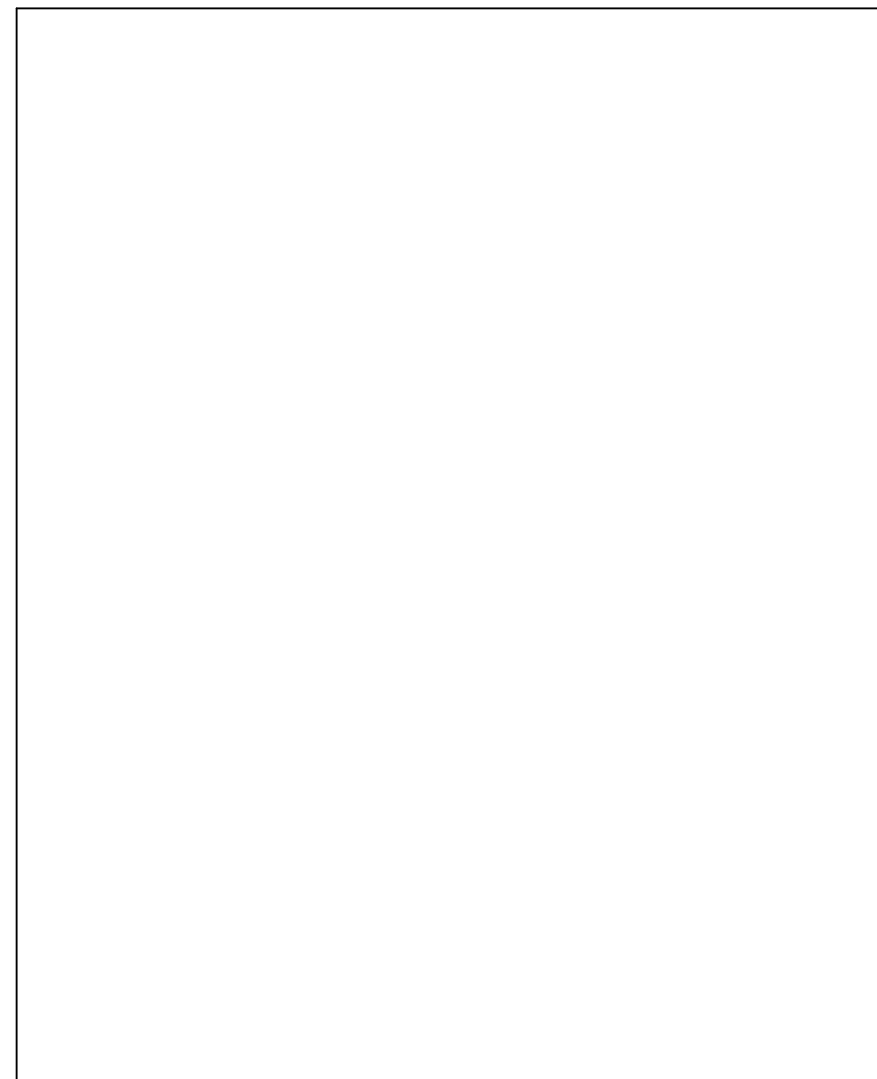
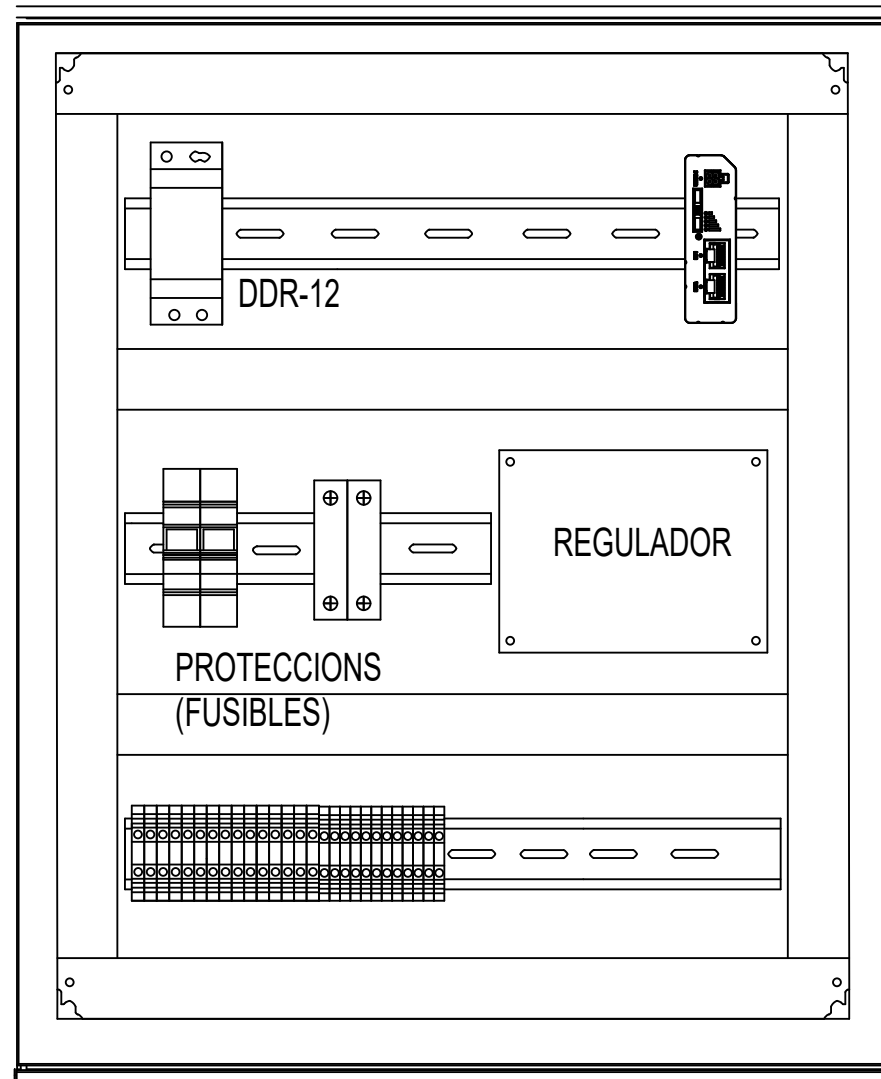

Imatges dels quadres només com a referència, poden mancar elements.

BATERIA 12V

<b>ENGITEC INNOVACIÓ SLP</b> <small>C. Jaume I núm.27 Baixos - Amposta -43870 Tel. 977.70.49.95</small>		<b>FORESTAL CATALANA, S.A.</b> <small>C. del Torrent de l'Olla, 218-220 Gracia - 08012 (Barcelona)</small>	
<b>ENG i TEC</b>	<i>Data:</i>	<i>Dibuixat per:</i>	<b>Projecte executiu de monitorització de punts de les Basses del Delta de l'Ebre</b> <small>Delta de l'Ebre. Termes implicats en les actuacions de monitoratge: Deltebre - 43580, L'Ampolla - 43895, La Ràpita - 43540, Amposta - 43870, Sant Jaume d'Enveja - 43877 (Tarragona)</small>
	1 d'Agost de 2025	Sergi Ramos	
<i>Escala</i>	PROVEÏDEROS - P5 - SÈQUIA NOVA - COMIN - ARMARI		<b>24017-84.0</b>
---			<i>Substitueix a :</i> -

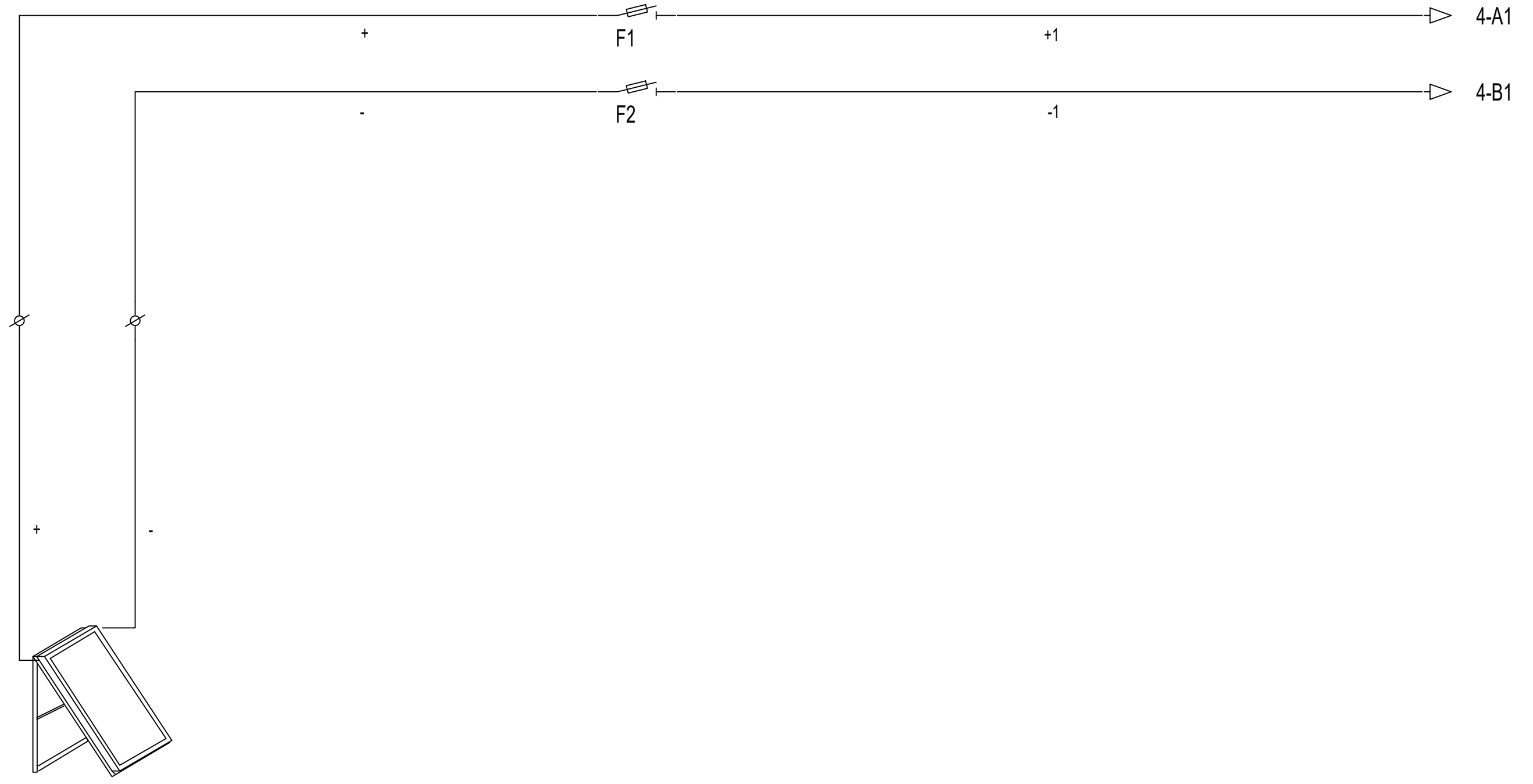

PLACA SOLAR  
185W

<b>ENGITEC INNOVACIÓ SLP</b> <small>C. Jaume I núm.27 Baixos - Amposta -43870 Tel. 977.70.49.95</small>		<b>FORESTAL CATALANA, S.A.</b> <small>C. del Torrent de l'Olla, 218-220 Gracia - 08012 (Barcelona)</small>	
<b>ENG</b> i <b>TEC</b>	Data:	Dibuixat per:	<b>Projecte executiu de monitorització de punts de les Basses del Delta de l'Ebre</b> <small>Delta de l'Ebre. Termes implicats en les actuacions de monitoratge: Deltebre - 43580, L'Ampolla - 43895, La Ràpita - 43540, Amposta - 43870, Sant Jaume d'Enveja - 43877 (Tarragona)</small>
	24 de Juliol de 2025	Sergi Ramos	
Escala ---	PROVEÏDEROS - P5 - SÈQUIA NOVA - COMIN - 21. ALM. Proveïdero - Solar Aïllada		<b>24017-84.1</b> Substitueix a : -

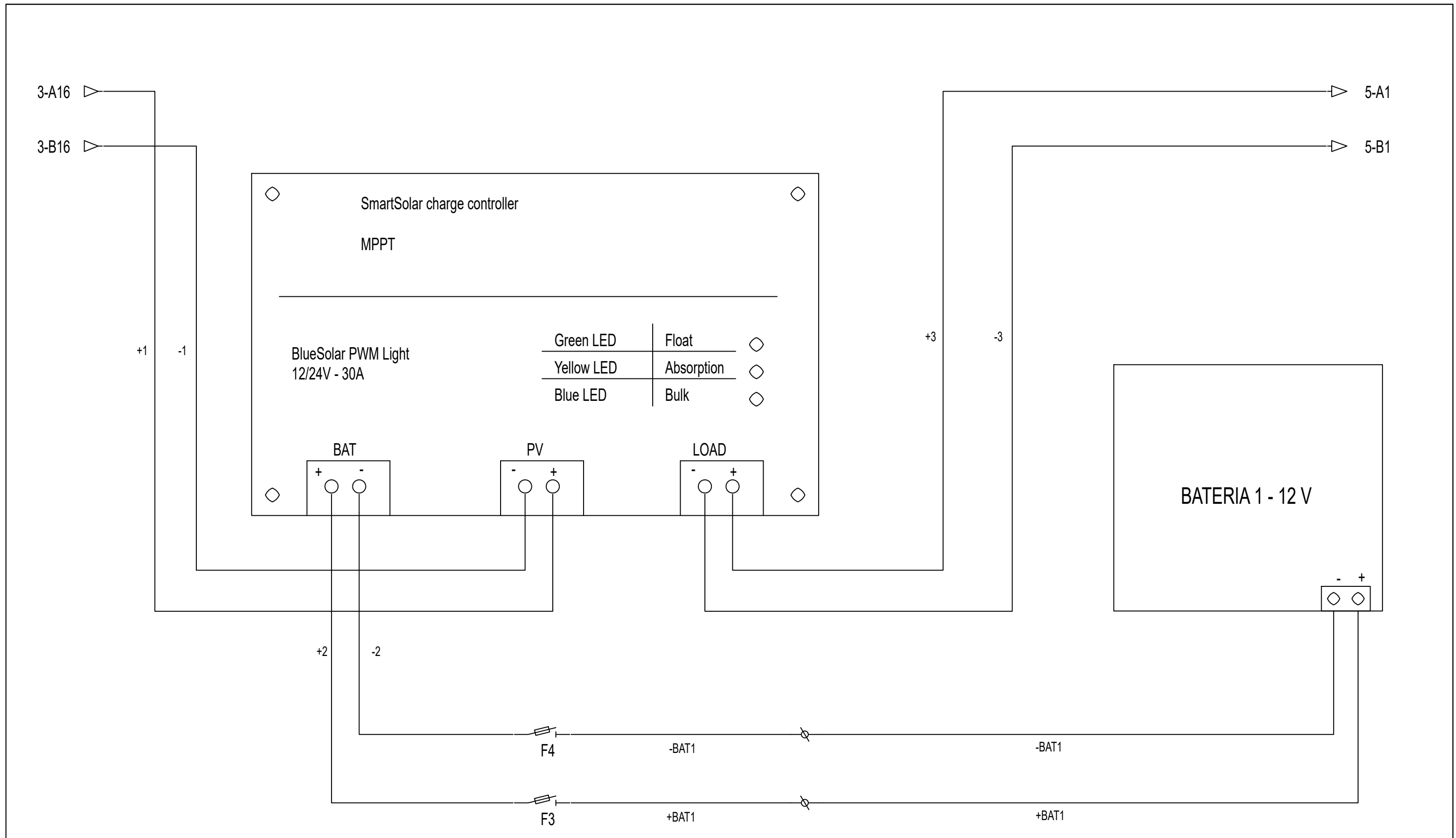

<b>ENGITEC INNOVACIÓ SLP</b> <small>C. Jaume I núm.27 Baixos - Amposta -43870 Tel. 977.70.49.95</small>		<b>FORESTAL CATALANA, S.A.</b> <small>C. del Torrent de l'Olla, 218-220 Gracia - 08012 (Barcelona)</small>	
<b>ENG</b> <b>TEC</b>	<b>Data:</b> 24 de Juliol de 2025	<b>Dibuixat per:</b> Sergi Ramos	<b>Projecte executiu de monitorització de punts de les Basses del Delta de l'Ebre</b> <small>Delta de l'Ebre. Termes implicats en les actuacions de monitoratge: Deltebre - 43580, L'Ampolla - 43895, La Ràpita - 43540, Amposta - 43870, Sant Jaume d'Enveja - 43877 (Tarragona)</small>
<b>Escala</b> ---	<b>PROVEÏDEROS - P5 - SÈQUIA NOVA - COMIN - 21.1 Regulador MPPT</b>		<b>24017-84.2</b> Substitueix a : -

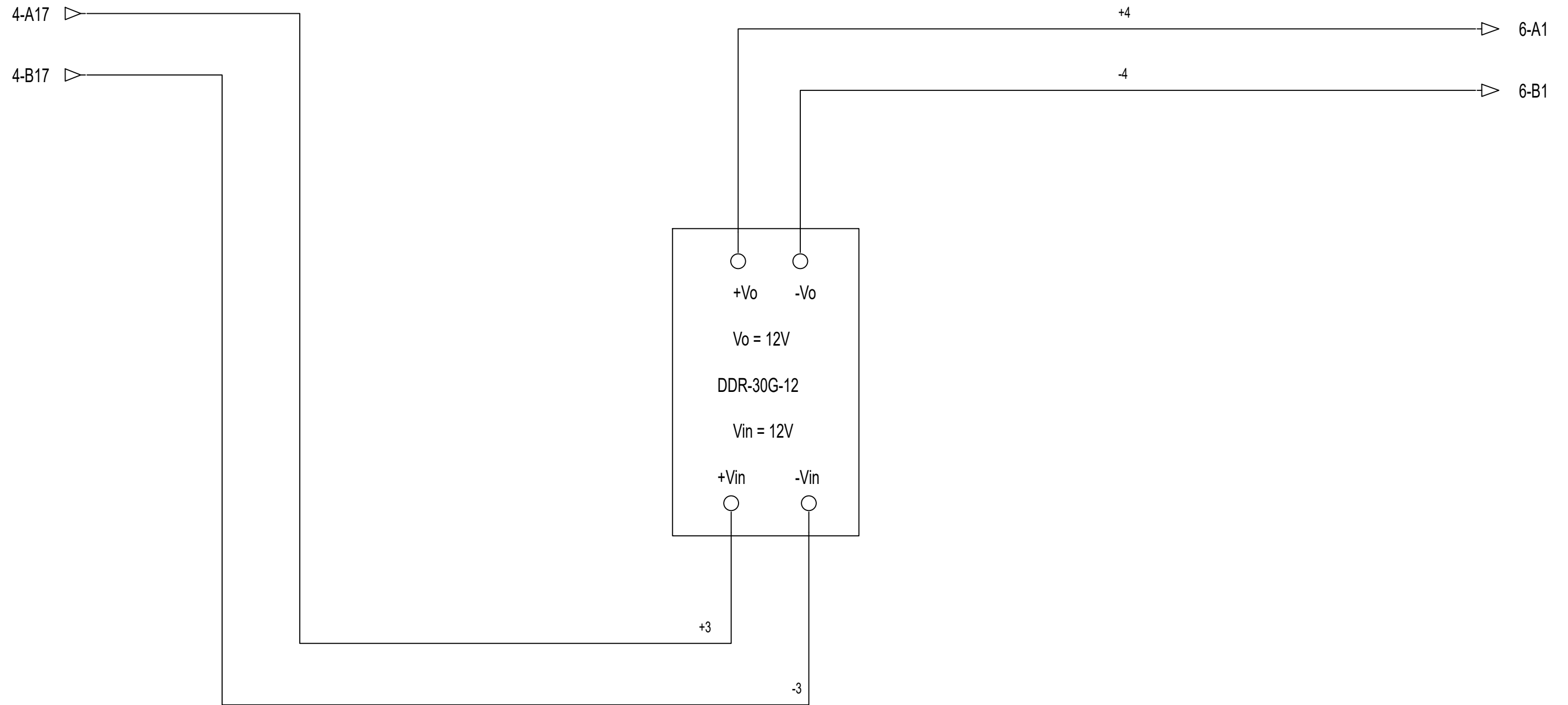

<b>ENGITEC INNOVACIÓ SLP</b> <small>C. Jaume I núm.27 Baixos - Amposta -43870 Tel. 977.70.49.95</small>		<b>FORESTAL CATALANA, S.A.</b> <small>C. del Torrent de l'Olla, 218-220 Gracia - 08012 (Barcelona)</small>	
<b>ENG</b> <b>TEC</b>	<i>Data:</i>	<i>Dibuixat per:</i>	<b>Projecte executiu de monitorització de punts de les Basses del Delta de l'Ebre</b> <small>Delta de l'Ebre. Termes implicats en les actuacions de monitoratge: Deltebre - 43580, L'Ampolla - 43895, La Ràpita - 43540, Amposta - 43870, Sant Jaume d'Enveja - 43877 (Tarragona)</small>
	24 de Juliol de 2025	Sergi Ramos	
<i>Escala</i>	PROVEÏDEROS - P5 - SÈQUIA NOVA - COMIN - 21.2 Alimentació 12VDC		<b>24017-84.3</b>
---	Substitueix a :		-

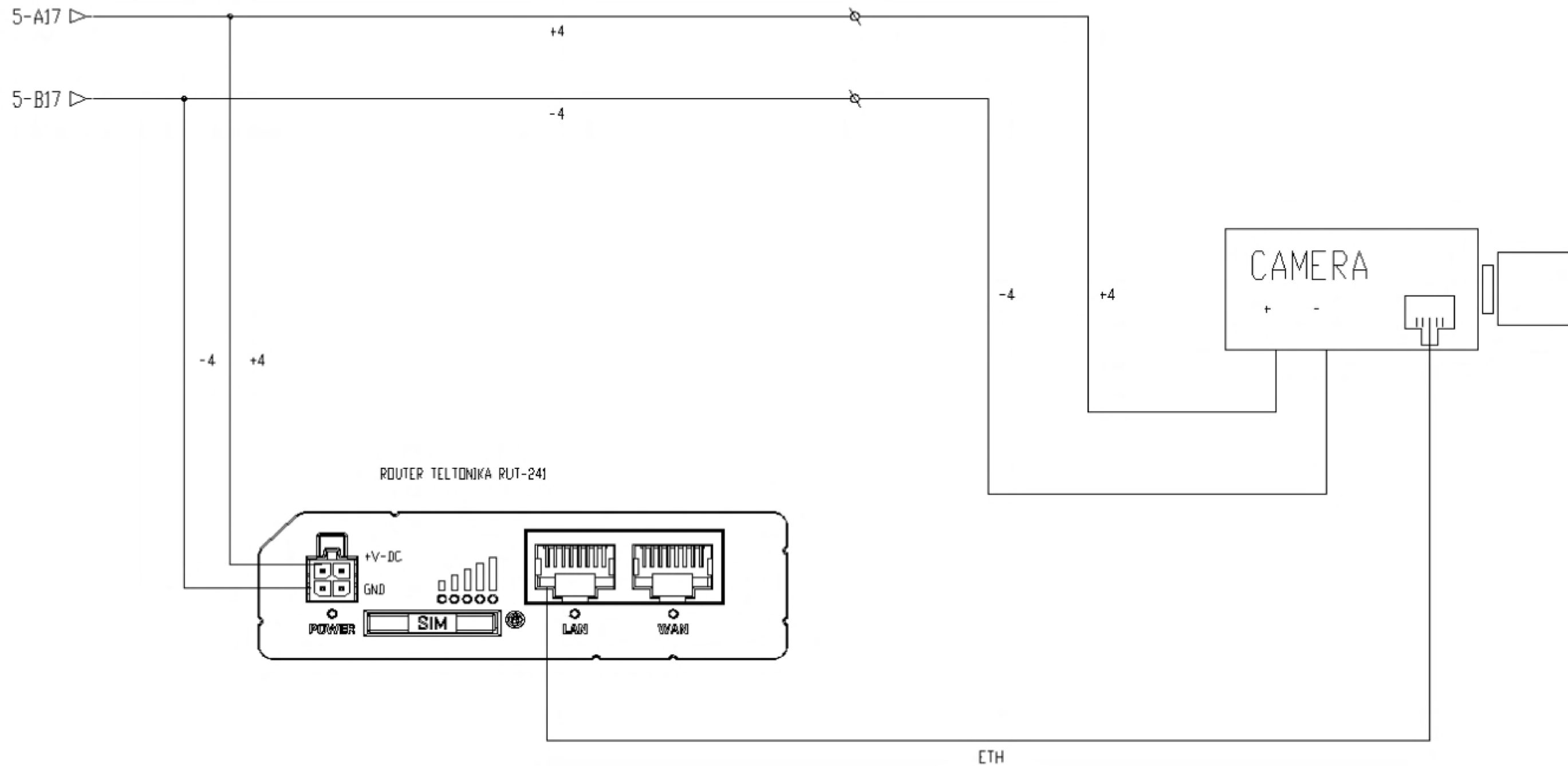

<b>ENGITEC INNOVACIÓ SLP</b> <small>C. Jaume I núm.27 Baixos - Amposta -43870 Tel. 977.70.49.95</small>		<b>FORESTAL CATALANA, S.A.</b> <small>C. del Torrent de l'Olla, 218-220 Gracia - 08012 (Barcelona)</small>	
<b>ENG</b> i <b>TEC</b>	Data:	Dibuixat per:	
	1 d'Agost de 2025	Sergi Ramos	
Escala ---	PROVEÏDERS - P5 - SÈQUIA NOVA - COMIN - 21.3 SWITCH + ROUTER		<b>24017-84.4</b> Substitueix a : -

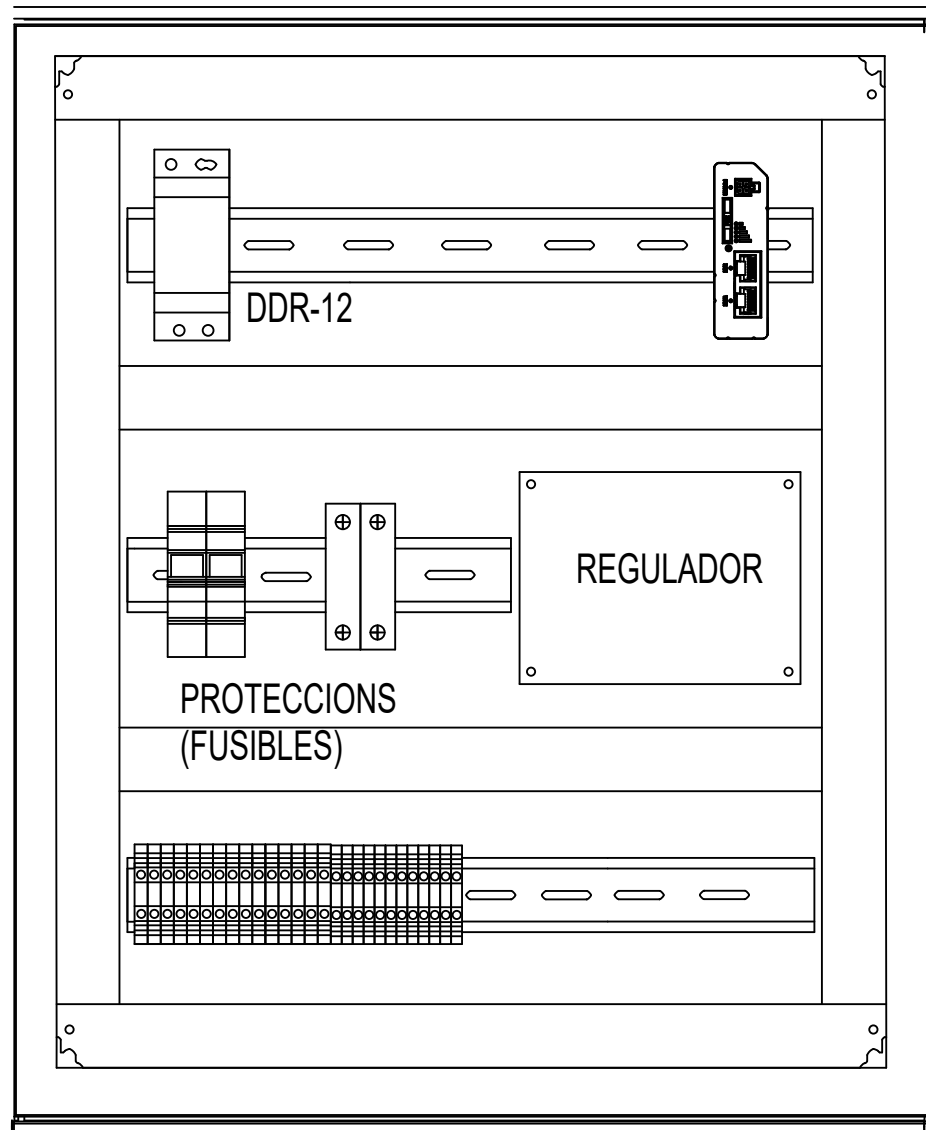

Imatges dels quadres només com a referència, poden mancar elements.

BATERIA 12V

<b>ENGITEC INNOVACIÓ SLP</b> <small>C. Jaume I núm.27 Baixos - Amposta -43870          Tel. 977.70.49.95</small>		<b>FORESTAL CATALANA, S.A.</b> <small>C. del Torrent de l'Olla, 218-220          Gracia - 08012 (Barcelona)</small>	
<b>ENG</b> <i>i</i> <b>TEC</b>	Data:	Dibuixat per:	<b>Projecte executiu de monitorització de punts de les Basses del Delta de l'Ebre</b> <small>Delta de l'Ebre. Termes implicats en les actuacions de monitoratge: Deltebre - 43580, L'Ampolla - 43895, La Ràpita - 43540, Amposta - 43870, Sant Jaume d'Enveja - 43877 (Tarragona)</small>
	1 d'Agost de 2025	Sergi Ramos	
Escala	PROVEÏDEROS - P6 - HOSPITAL - ARMARI		24017-85.0
---			Substitueix a : -

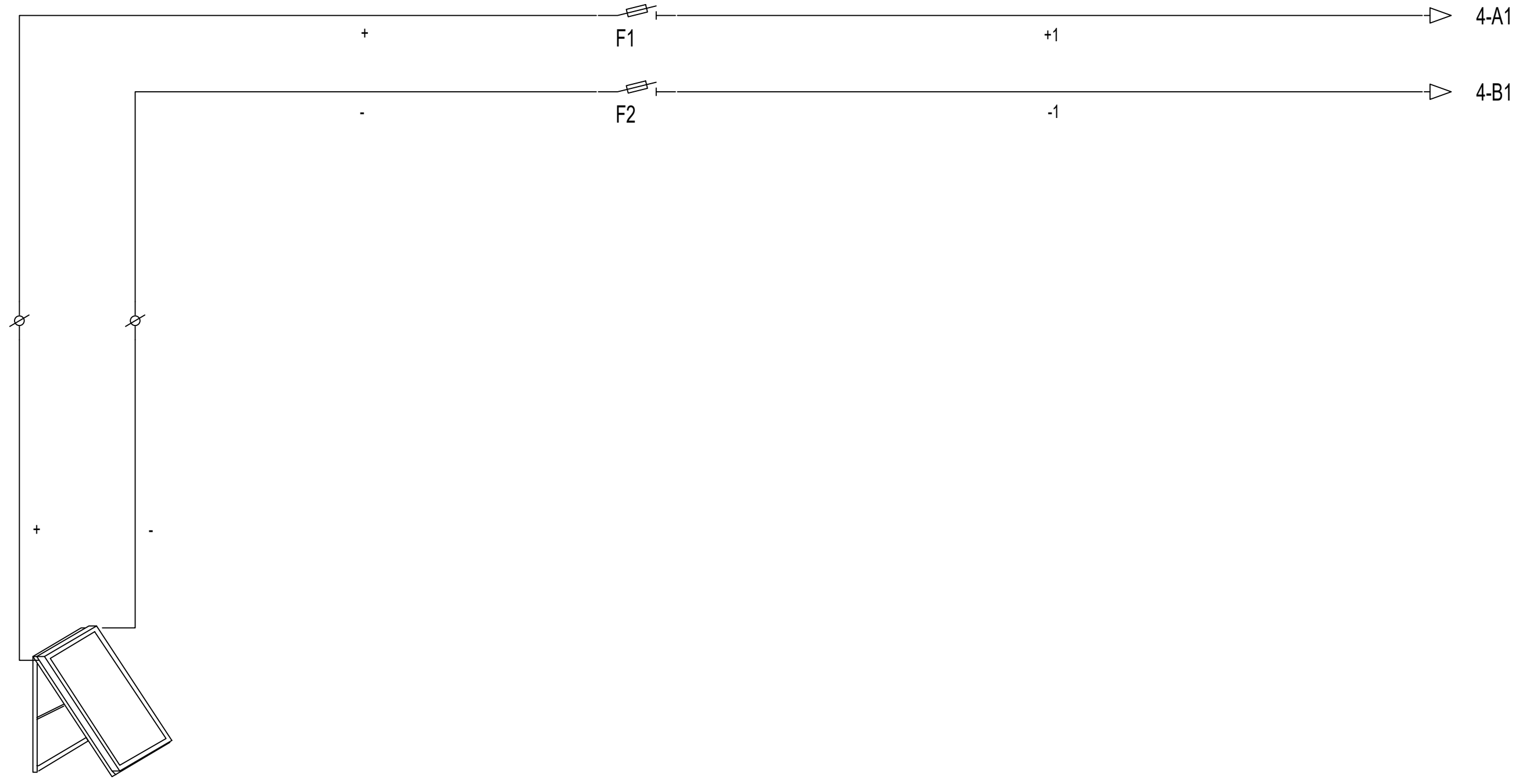

PLACA SOLAR  
185W

<b>ENGITEC INNOVACIÓ SLP</b> <small>C. Jaume I núm.27 Baixos - Amposta -43870 Tel. 977.70.49.95</small>		<b>FORESTAL CATALANA, S.A.</b> <small>C. del Torrent de l'Olla, 218-220 Gracia - 08012 (Barcelona)</small>	
<b>ENG i TEC</b>	<i>Data:</i>	<i>Dibuixat per:</i>	<b>Projecte executiu de monitorització de punts de les Basses del Delta de l'Ebre</b> <small>Delta de l'Ebre. Termes implicats en les actuacions de monitoratge: Deltebre - 43580, L'Ampolla - 43895, La Ràpita - 43540, Amposta - 43870, Sant Jaume d'Enveja - 43877 (Tarragona)</small>
	24 de Juliol de 2025	Sergi Ramos	
<i>Escala</i>	PROVEÏDEROS - P6 - HOSPITAL - 22. ALM. Proveïdero - Solar Aïllada		<b>24017-85.1</b>
---	Substitueix a :		-

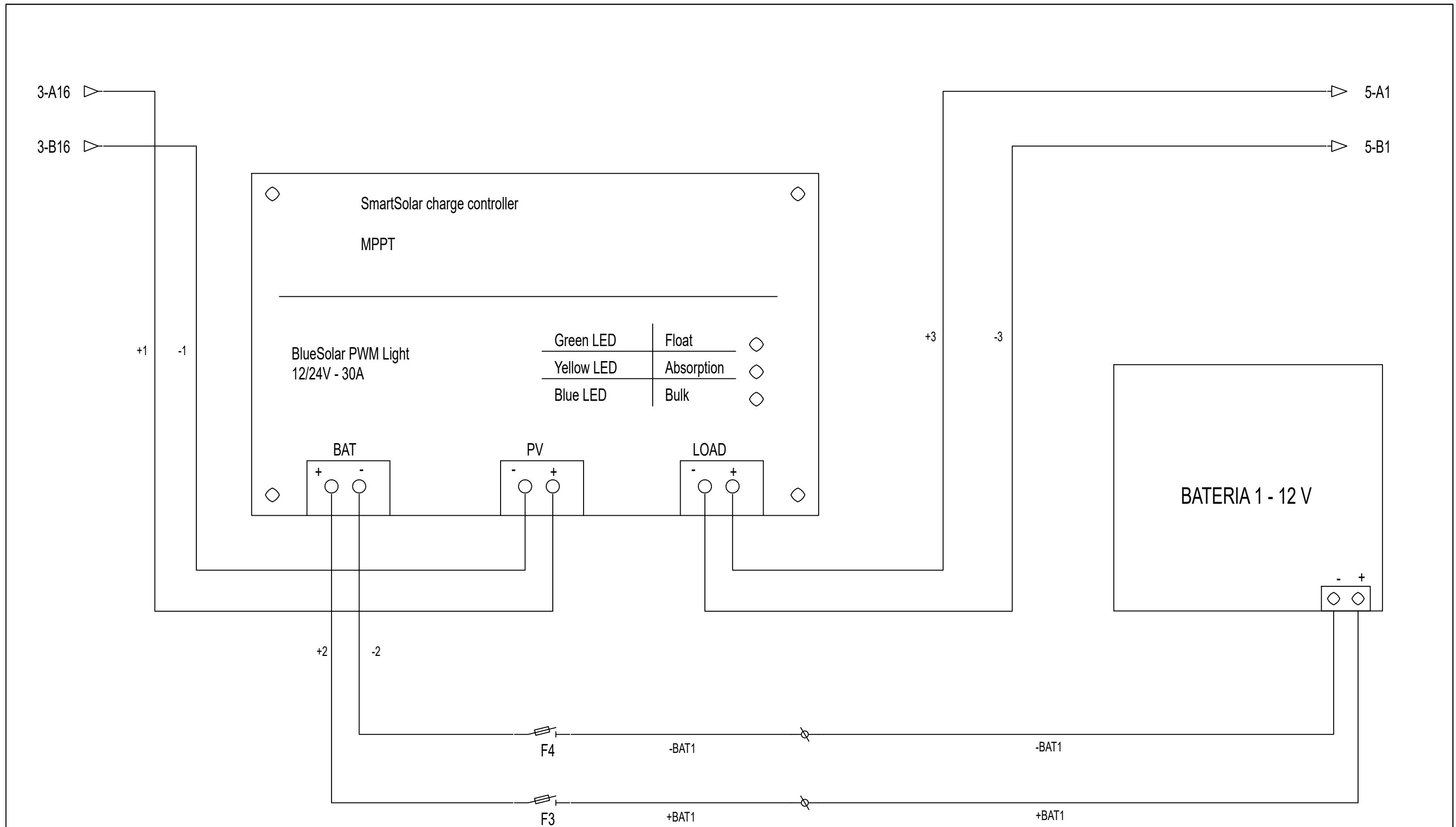

<b>ENGITEC INNOVACIÓ SLP</b> <small>C. Jaume I núm.27 Baixos - Amposta -43870 Tel. 977.70.49.95</small>		<b>FORESTAL CATALANA, S.A.</b> <small>C. del Torrent de l'Olla, 218-220 Gracia - 08012 (Barcelona)</small>	
<b>ENG</b> <b>TEC</b>	<b>Data:</b> 24 de Juliol de 2025	<b>Dibuixat per:</b> Sergi Ramos	<b>Projecte executiu de monitorització de punts de les Basses del Delta de l'Ebre</b> <small>Delta de l'Ebre. Termes implicats en les actuacions de monitoratge: Deltebre - 43580, L'Ampolla - 43895, La Ràpita - 43540, Amposta - 43870, Sant Jaume d'Enveja - 43877 (Tarragona)</small>
<b>Escala</b> ---	<b>PROVEÏDEROS - P6 - HOSPITAL - 22.1 Regulador MPPT</b>		<b>24017-85.2</b> Substitueix a : -

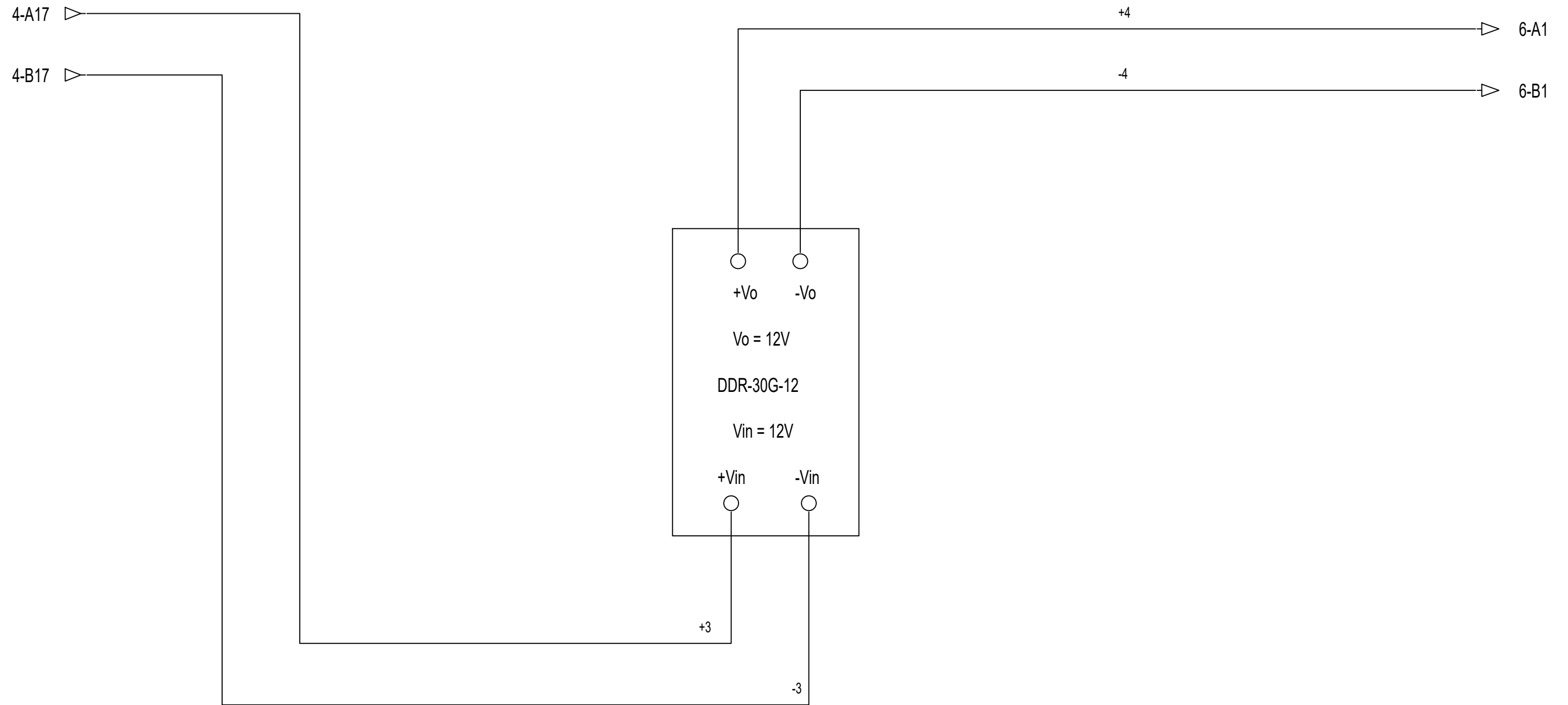

<b>ENGITEC INNOVACIÓ SLP</b> <small>C. Jaume I núm.27 Baixos - Amposta -43870 Tel. 977.70.49.95</small>		<b>FORESTAL CATALANA, S.A.</b> <small>C. del Torrent de l'Olla, 218-220 Gracia - 08012 (Barcelona)</small>	
<b>ENG</b> <b>TEC</b>	<b>Data:</b> 24 de Juliol de 2025	<b>Dibuixat per:</b> Sergi Ramos	<b>Projecte executiu de monitorització de punts de les Basses del Delta de l'Ebre</b> <small>Delta de l'Ebre. Termes implicats en les actuacions de monitoratge: Deltebre - 43580, L'Ampolla - 43895, La Ràpita - 43540, Amposta - 43870, Sant Jaume d'Enveja - 43877 (Tarragona)</small>
<b>Escala</b> ---	<b>PROVEÏDEROS - P6 - HOSPITAL - 22.2 Alimentació 12VDC</b>		<b>24017-85.3</b> Substitueix a : -

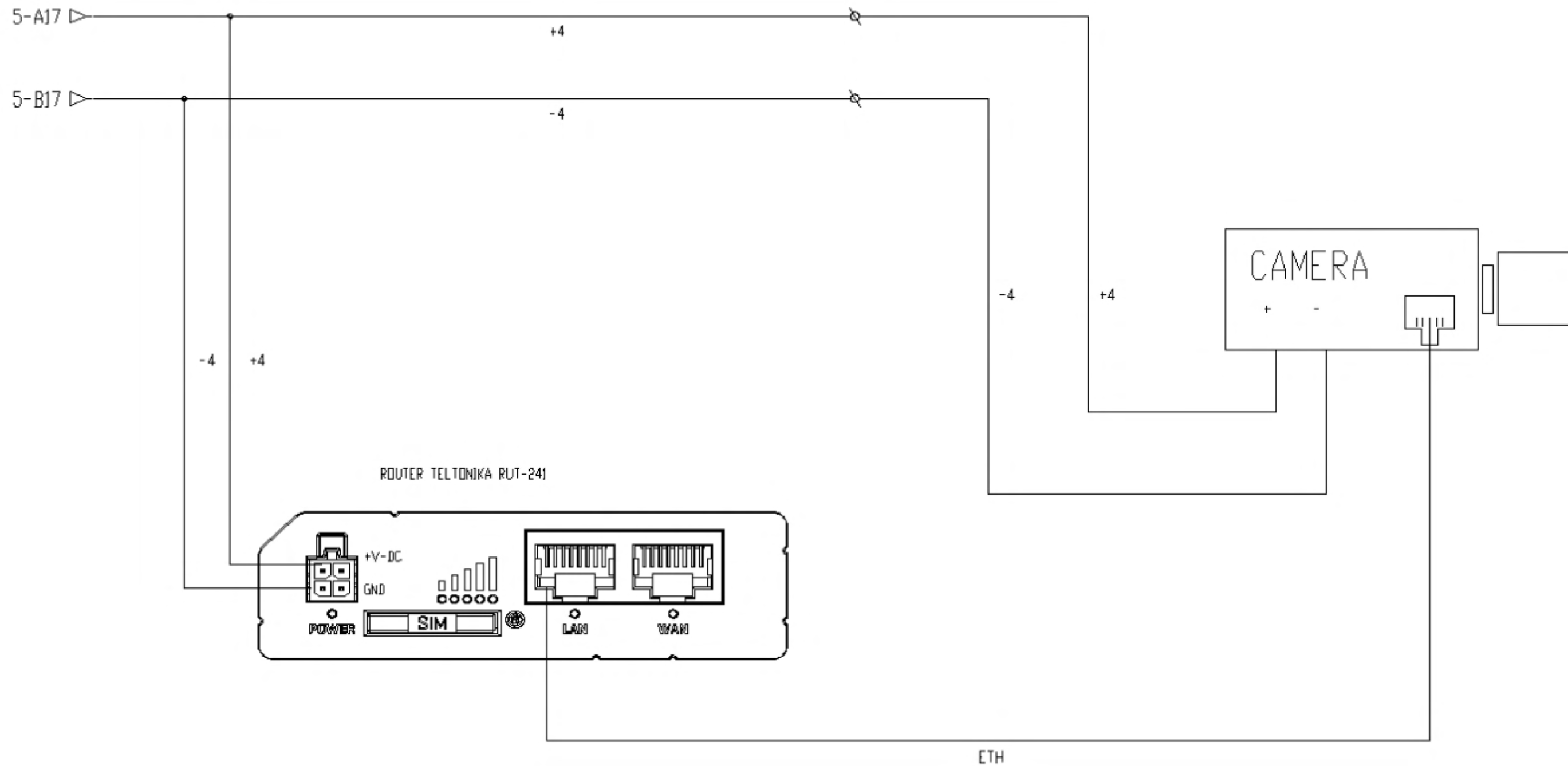

<b>ENGITEC INNOVACIÓ SLP</b> <small>C. Jaume I núm.27 Baixos - Amposta -43870 Tel. 977.70.49.95</small>		<b>FORESTAL CATALANA, S.A.</b> <small>C. del Torrent de l'Olla, 218-220 Gracia - 08012 (Barcelona)</small>	
<b>ENG i TEC</b>	Data:	Dibuixat per:	<b>Projecte executiu de monitorització de punts de les Basses del Delta de l'Ebre</b> <small>Delta de l'Ebre. Termes implicats en les actuacions de monitoratge: Deltebre - 43580, L'Ampolla - 43895, La Ràpita - 43540, Amposta - 43870, Sant Jaume d'Enveja - 43877 (Tarragona)</small>
	1 d'Agost de 2025	Sergi Ramos	
Escala	PROVEÏDEROS - P6 - HOSPITAL - 22.3 SWITCH + ROUTER		24017-85.4
---			Substitueix a : -

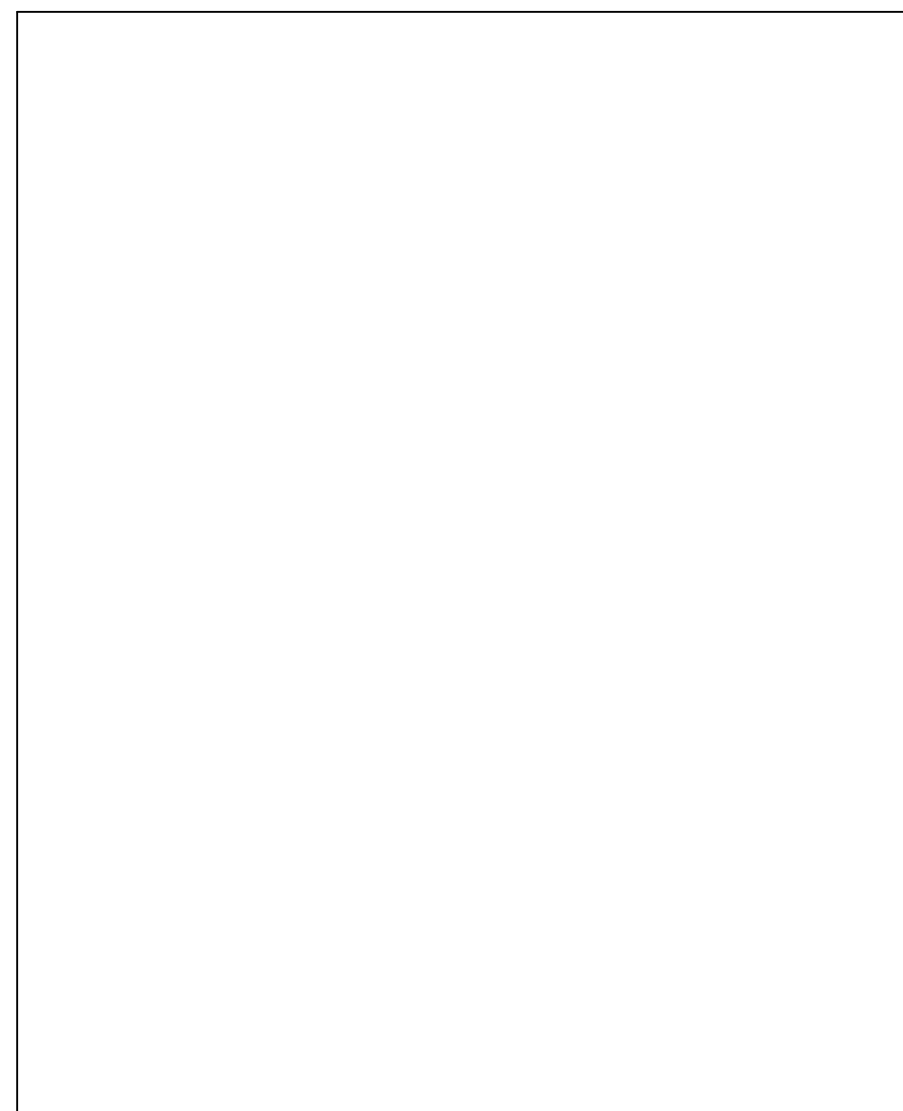
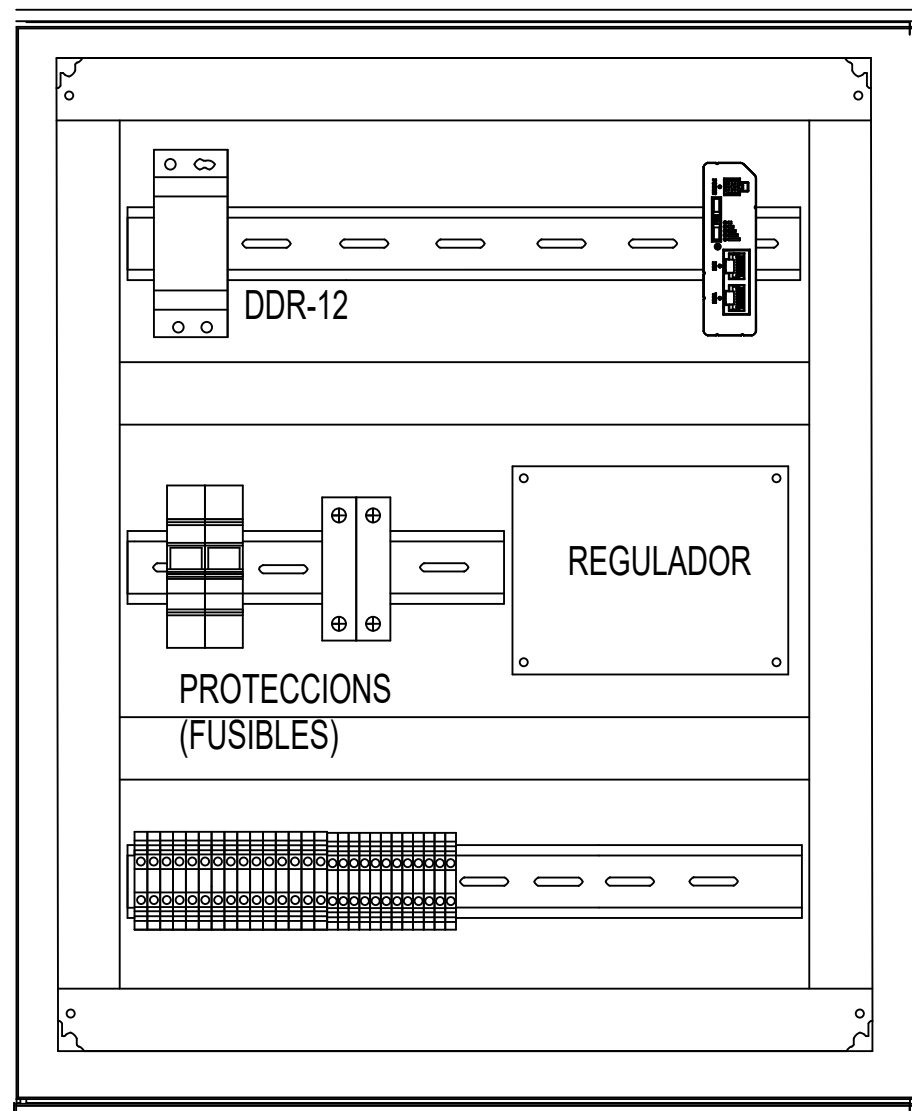

Imatges dels quadres només com a referència, poden mancar elements.

BATERIA 12V

<b>ENGITEC INNOVACIÓ SLP</b> <small>C. Jaume I núm.27 Baixos - Amposta -43870 Tel. 977.70.49.95</small>		<b>FORESTAL CATALANA, S.A.</b> <small>C. del Torrent de l'Olla, 218-220 Gracia - 08012 (Barcelona)</small>	
<b>ENG</b> i <b>TEC</b>	Data:	Dibuixat per:	<b>Projecte executiu de monitorització de punts de les Basses del Delta de l'Ebre</b> <small>Delta de l'Ebre. Termes implicats en les actuacions de monitoratge: Deltebre - 43580, L'Ampolla - 43895, La Ràpita - 43540, Amposta - 43870, Sant Jaume d'Enveja - 43877 (Tarragona)</small>
	1 d'Agost de 2025	Sergi Ramos	
Escala	PROVEÏDEROS - RCV - RETORN - ARMARI		24017-86.0
---			Substitueix a : -

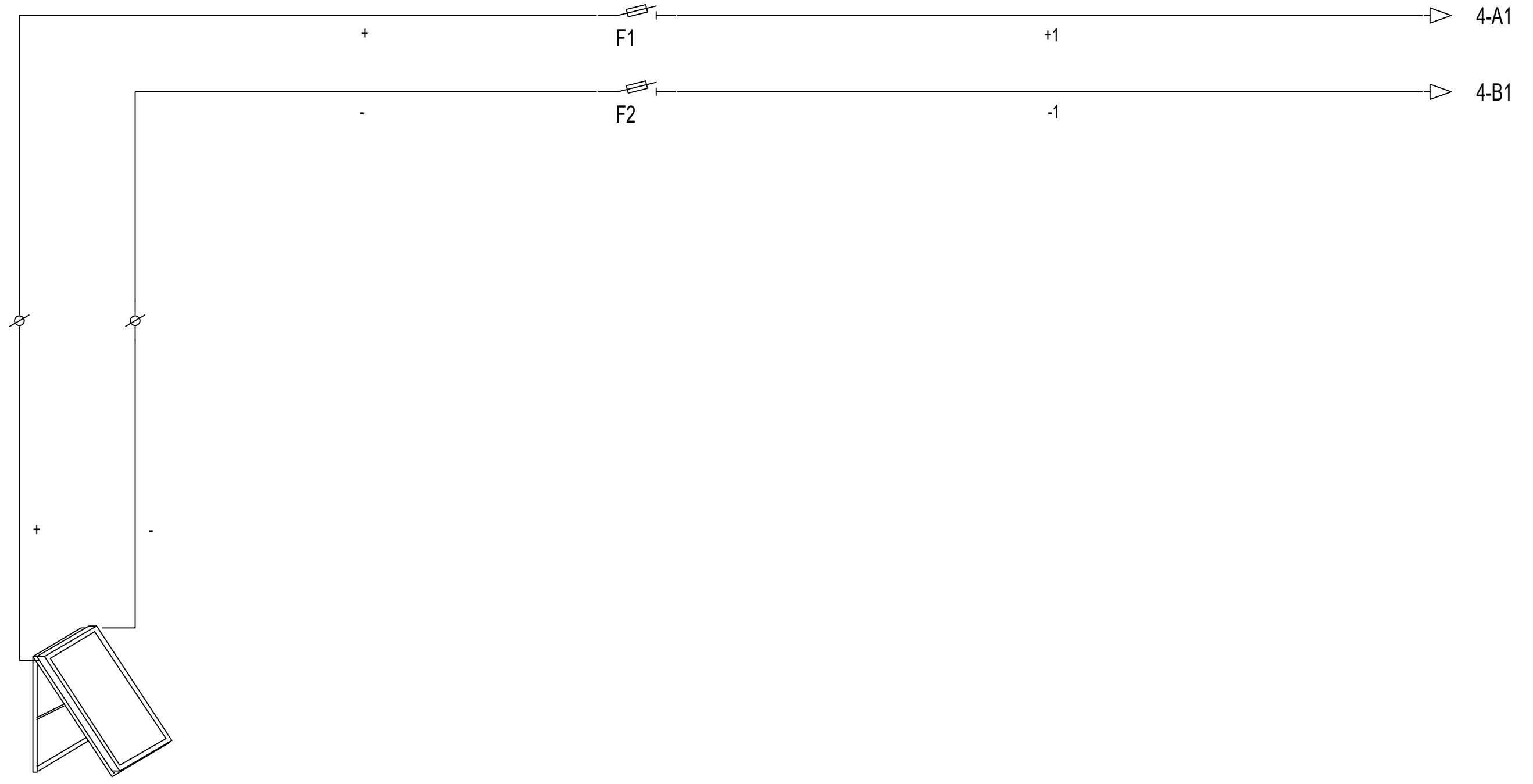

PLACA SOLAR  
185W

<b>ENGITEC INNOVACIÓ SLP</b> <small>C. Jaume I núm.27 Baixos - Amposta -43870 Tel. 977.70.49.95</small>		<b>FORESTAL CATALANA, S.A.</b> <small>C. del Torrent de l'Olla, 218-220 Gracia - 08012 (Barcelona)</small>	
<b>ENG i TEC</b>	Data:	Dibuixat per:	<b>Projecte executiu de monitorització de punts de les Basses del Delta de l'Ebre</b> <small>Delta de l'Ebre. Termes implicats en les actuacions de monitoratge: Deltebre - 43580, L'Ampolla - 43895, La Ràpita - 43540, Amposta - 43870, Sant Jaume d'Enveja - 43877 (Tarragona)</small>
	24 de Juliol de 2025	Sergi Ramos	
Escala ---	PROVEÏDEROS - RCV - RETORN - 34. ALM. Proveïdero - Solar Aïllada		<b>24017-86.1</b> Substitueix a : -

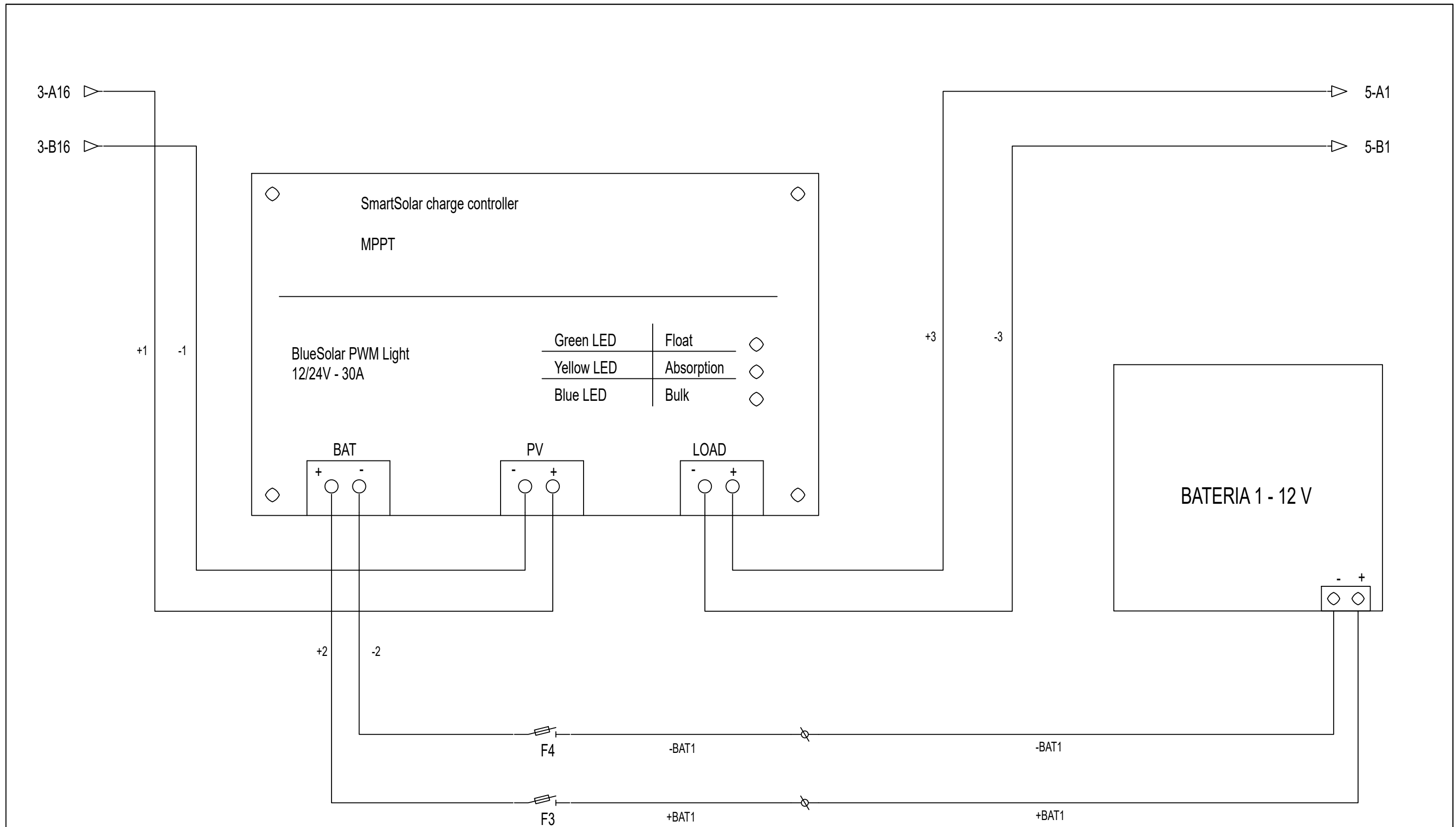

<b>ENGITEC INNOVACIÓ SLP</b> <small>C. Jaume I núm.27 Baixos - Amposta -43870          Tel. 977.70.49.95</small>		<b>FORESTAL CATALANA, S.A.</b> <small>C. del Torrent de l'Olla, 218-220          Gracia - 08012 (Barcelona)</small>	
<b>ENG</b> <b>TEC</b>	<b>Data:</b> 24 de Juliol de 2025	<b>Dibuixat per:</b> Sergi Ramos	<b>Projecte executiu de monitorització de punts de les Basses del Delta de l'Ebre</b> <small>Delta de l'Ebre. Termes implicats en les actuacions de monitoratge: Deltebre - 43580, L'Ampolla - 43895, La Ràpita - 43540, Amposta - 43870, Sant Jaume d'Enveja - 43877 (Tarragona)</small>
	<b>Escola</b> ---		

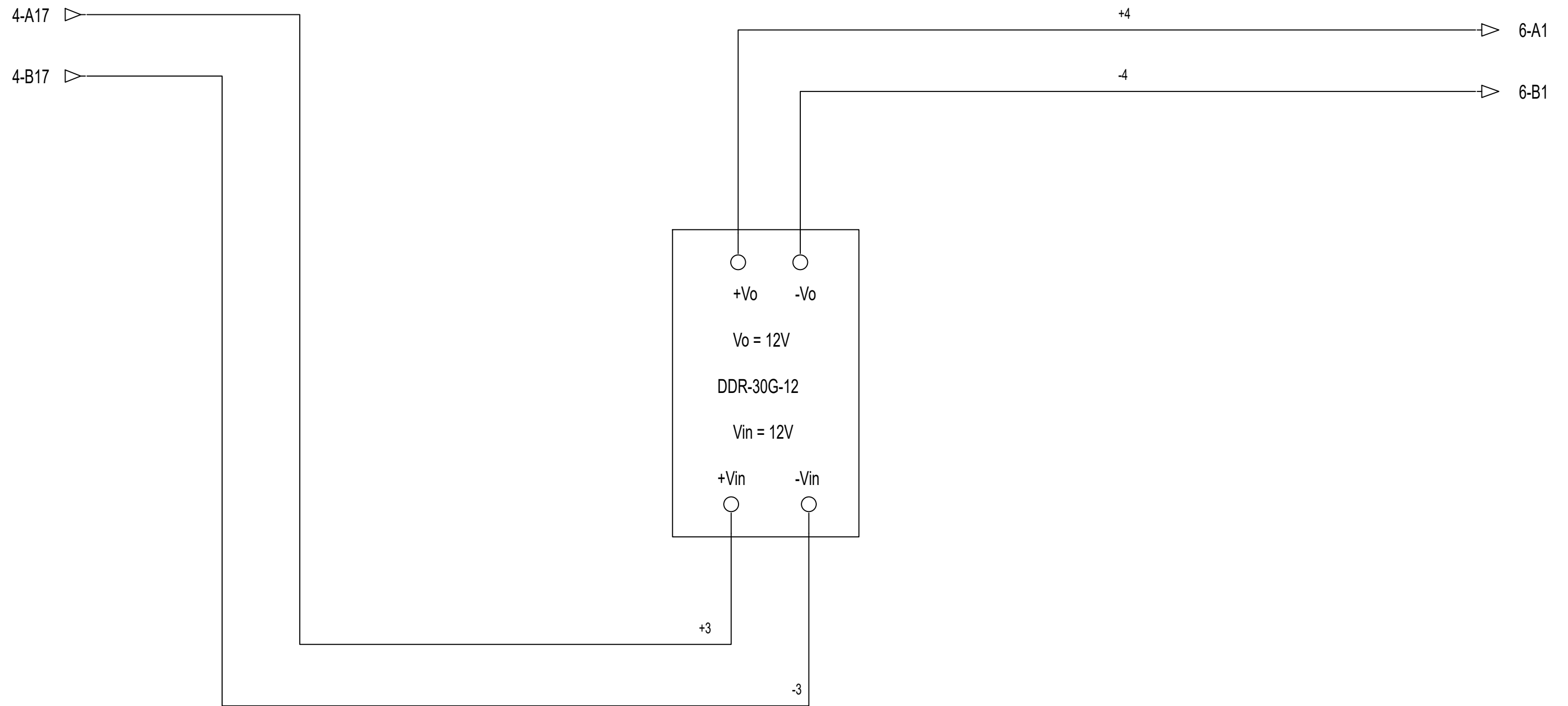

<b>ENGITEC INNOVACIÓ SLP</b> <small>C. Jaume I núm.27 Baixos - Amposta -43870 Tel. 977.70.49.95</small>		<b>FORESTAL CATALANA, S.A.</b> <small>C. del Torrent de l'Olla, 218-220 Gracia - 08012 (Barcelona)</small>	
<b>ENG</b> i <b>TEC</b>	<i>Data:</i>	<i>Dibuixat per:</i>	<b>Projecte executiu de monitorització de punts de les Basses del Delta de l'Ebre</b> <small>Delta de l'Ebre. Termes implicats en les actuacions de monitoratge: Deltebre - 43580, L'Ampolla - 43895, La Ràpita - 43540, Amposta - 43870, Sant Jaume d'Enveja - 43877 (Tarragona)</small>
	24 de Juliol de 2025	Sergi Ramos	
<i>Escala</i>	PROVEÏDEROS - RCV - RETORN - 34.2 Alimentació 12VDC		<b>24017-86.3</b>
---			<i>Substitueix a :</i> -

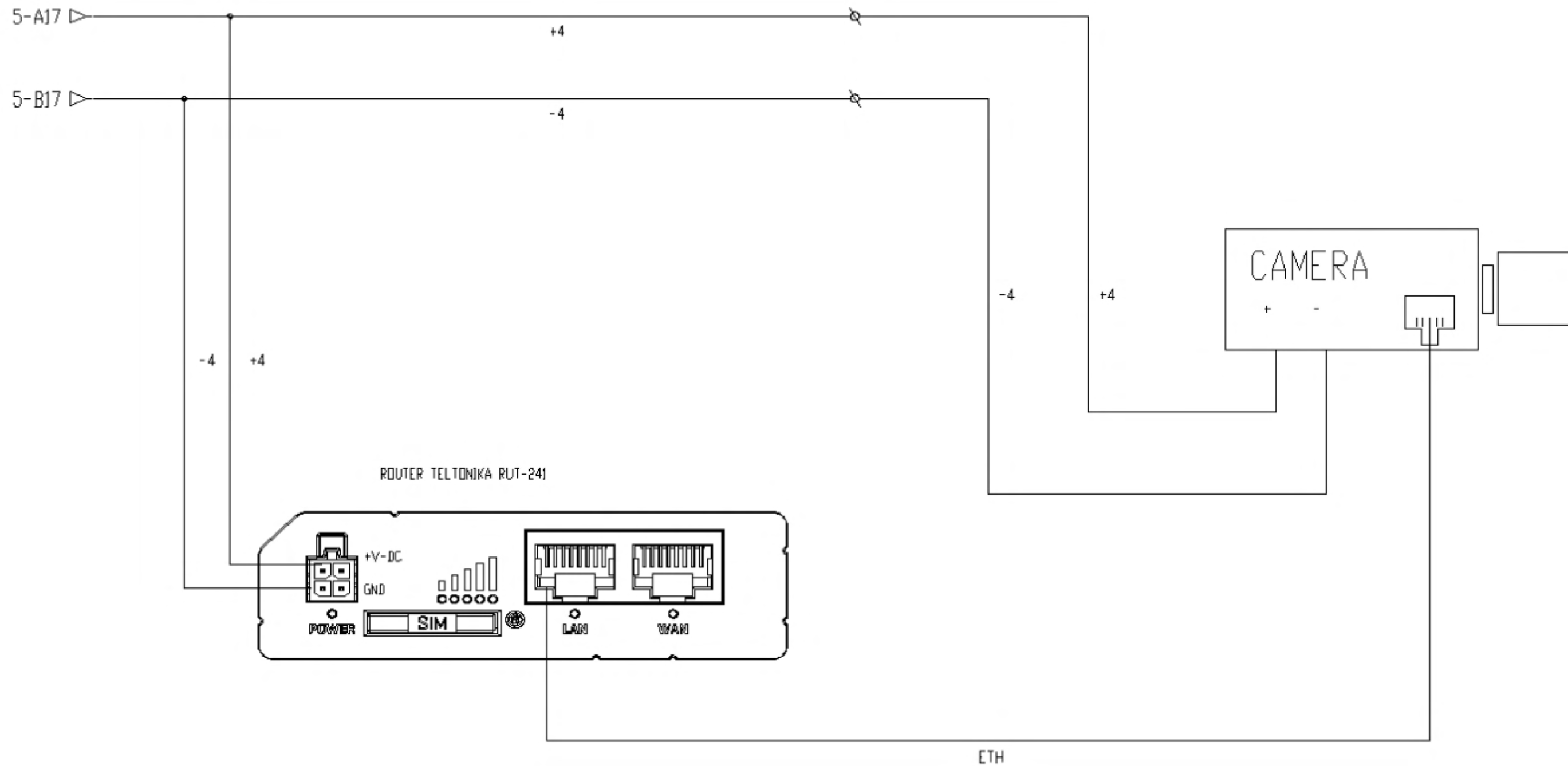

<b>ENGITEC INNOVACIÓ SLP</b> <small>C. Jaume I núm.27 Baixos - Amposta -43870 Tel. 977.70.49.95</small>		<b>FORESTAL CATALANA, S.A.</b> <small>C. del Torrent de l'Olla, 218-220 Gracia - 08012 (Barcelona)</small>	
<b>ENG i TEC</b>	Data:	Dibuixat per:	<b>Projecte executiu de monitorització de punts de les Basses del Delta de l'Ebre</b> <small>Delta de l'Ebre. Termes implicats en les actuacions de monitoratge: Deltebre - 43580, L'Ampolla - 43895, La Ràpita - 43540, Amposta - 43870, Sant Jaume d'Enveja - 43877 (Tarragona)</small>
	1 d'Agost de 2025	Sergi Ramos	
Escala	PROVEÏDEROS - RCV - RETORN - 34.3 SWITCH + ROUTER		24017-86.4
---			Substitueix a : -

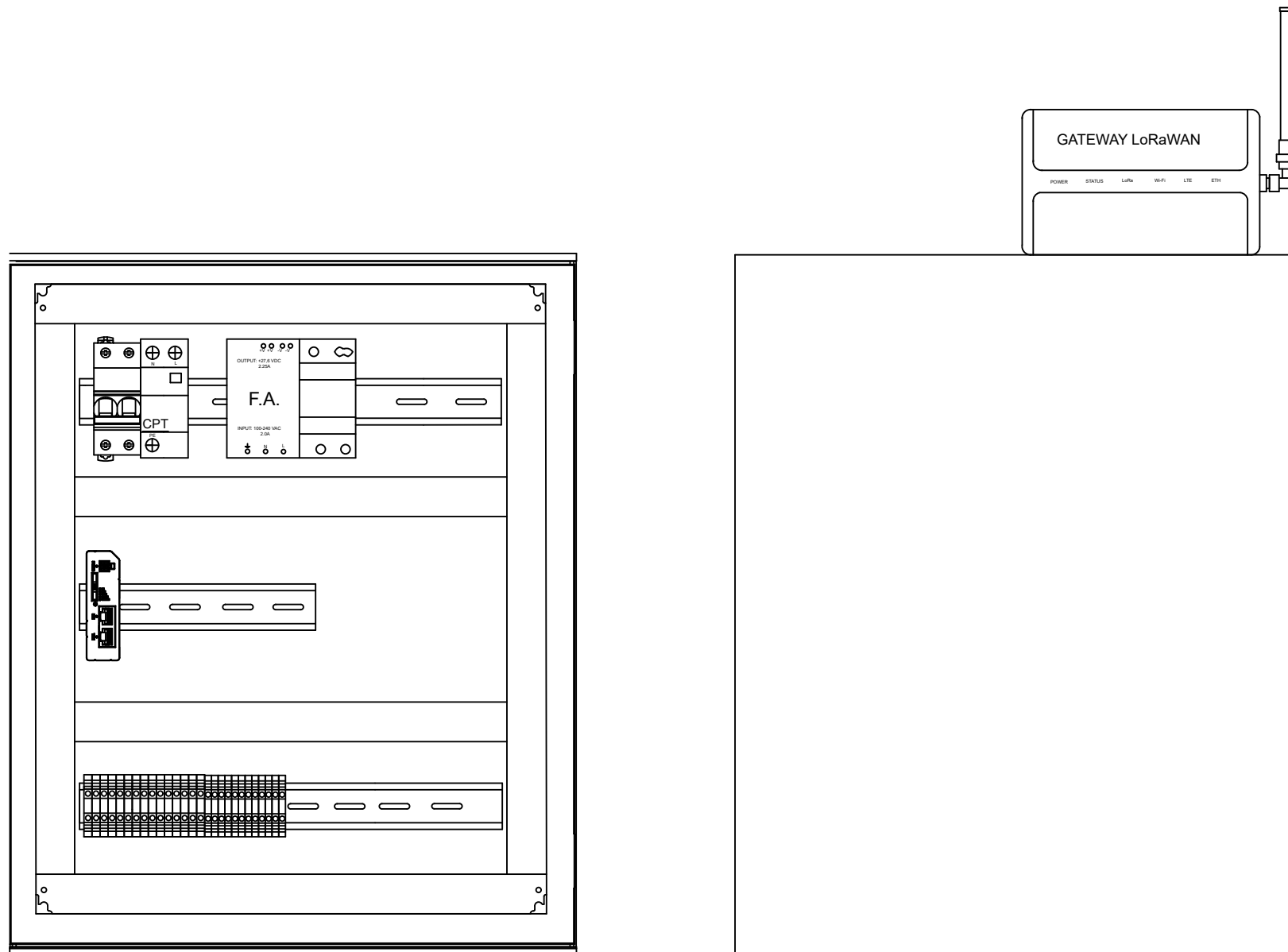

Imatges dels quadres només com a referència, poden mancar elements.

BATERIA 12V

BATERIA 12V

<b>ENGITEC INNOVACIÓ SLP</b> <small>C. Jaume I núm.27 Baixos - Amposta -43870 Tel. 977.70.49.95</small>		<b>FORESTAL CATALANA, S.A.</b> <small>C. del Torrent de l'Olla, 218-220 Gràcia - 08012 (Barcelona)</small>	
<b>ENG</b> i <b>TEC</b>	Data:	Dibuixat per:	
	1 d'Agost de 2025	Sergi Ramos	
Escala ---	AMPLIADORS DE SENYAL - ESTACIÓ DE BOMBEIG LES OLLES - ARMARI		24017-88.0 Substitueix a : -

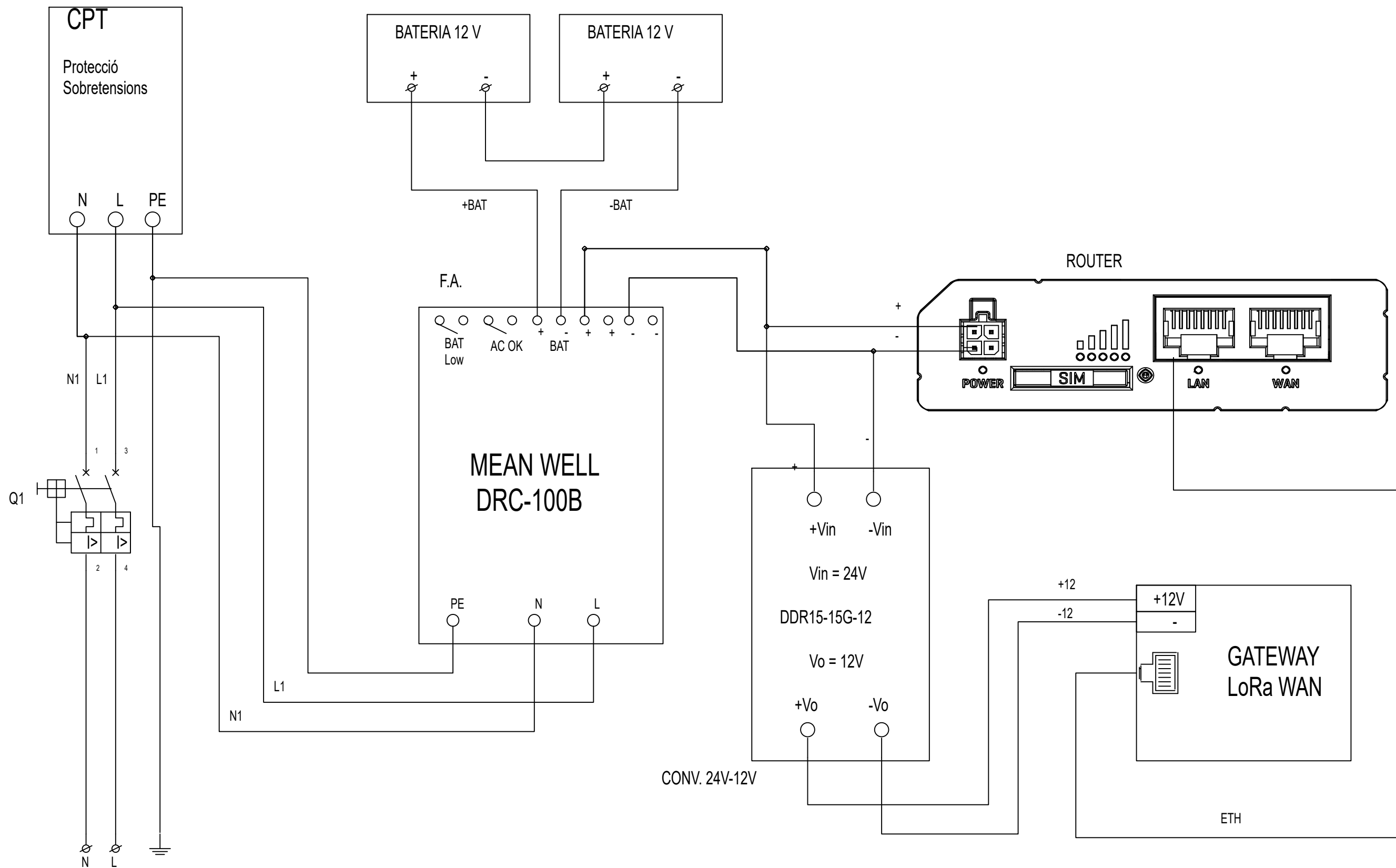

<b>ENGITEC INNOVACIÓ SLP</b> <small>C. Jaume I núm.27 Baixos - Amposta - 43870 Tel. 977.70.49.95</small>		<b>FORESTAL CATALANA, S.A.</b> <small>C. del Torrent de l'Olla, 218-220 Gracia - 08012 (Barcelona)</small>	
<b>ENG</b> <b>TEC</b>	<b>Data:</b> 5 de Setembre de 2025	<b>Dibuixat per:</b> Sergi Ramos	<b>Projecte executiu de monitorització de punts de les Basses del Delta de l'Ebre</b> <small>Delta de l'Ebre. Termes implicats en les actuacions de monitoratge: Deltebre - 43580, L'Ampolla - 43895, La Ràpita - 43540, Amposta - 43870, Sant Jaume d'Enveja - 43877 (Tarragona)</small>
	<b>Escola</b> ---	<b>AMPLIADORS DE SENYAL - ESTACIÓ DE BOMBEIG LES OLLES - ALM. dels Components</b>	
			<b>24017-88.1</b> <small>Substitueix a : -</small>

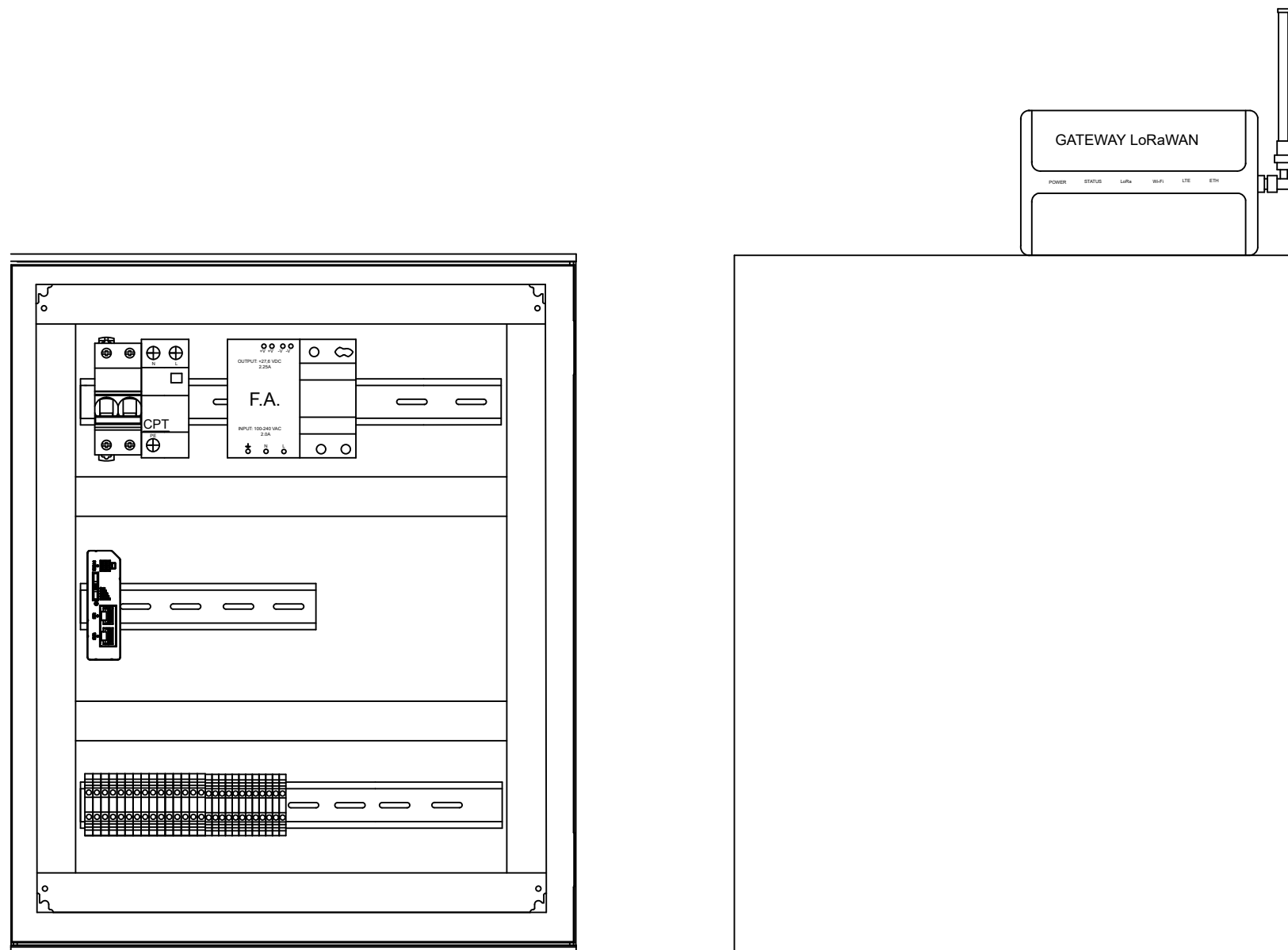

Imatges dels quadres només com a referència, poden mancar elements.

BATERIA 12V

BATERIA 12V

<b>ENGITEC INNOVACIÓ SLP</b> <small>C. Jaume I núm.27 Baixos - Amposta -43870 Tel. 977.70.49.95</small>		<b>FORESTAL CATALANA, S.A.</b> <small>C. del Torrent de l'Olla, 218-220 Gracia - 08012 (Barcelona)</small>	
<b>ENG</b> i <b>TEC</b>	<b>Data:</b> 1 d'Agost de 2025	<b>Dibuixat per:</b> Sergi Ramos	<b>Projecte executiu de monitorització de punts de les Basses del Delta de l'Ebre</b> <small>Delta de l'Ebre. Termes implicats en les actuacions de monitoratge: Deltebre - 43580, L'Ampolla - 43895, La Ràpita - 43540, Amposta - 43870, Sant Jaume d'Enveja - 43877 (Tarragona)</small>
<b>Escala</b> ---	<b>AMPLIADORS DE SENYAL - MAGATZEMS D'ENCRUSA - ARMARI</b>		<b>24017-89.0</b> <small>Substitueix a : -</small>

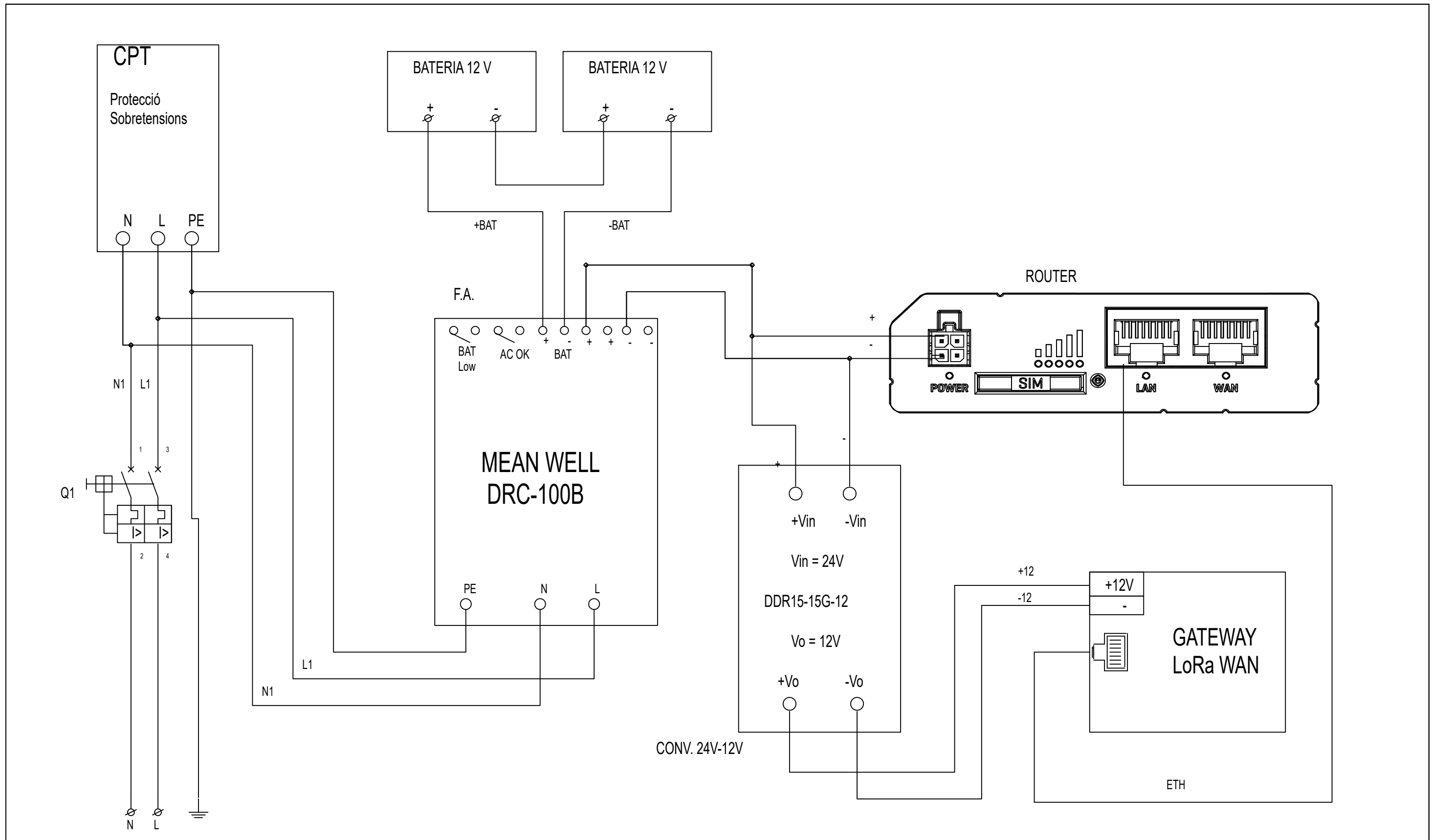

<b>ENGITEC INNOVACIÓ SLP</b> <small>C. Jaume I núm.27 Baixos - Amposta -43870 Tel. 977.70.49.95</small>		<b>FORESTAL CATALANA, S.A.</b> <small>C. del Torrent de l'Olla, 218-220 Gracia - 08012 (Barcelona)</small>	
<b>ENG</b> <b>TEC</b>	<b>Data:</b> 5 de Setembre de 2025	<b>Dibuixat per:</b> Sergi Ramos	<b>Projecte executiu de monitorització de punts de les Basses del Delta de l'Ebre</b> <small>Delta de l'Ebre. Termes implicats en les actuacions de monitoratge: Deltebre - 43580, L'Ampolla - 43895, La Ràpita - 43540, Amposta - 43870, Sant Jaume d'Enveja - 43877 (Tarragona)</small>
	<b>Escola</b> ---	<b>AMPLIADORS DE SENYAL - MAGATZEMS D'ENCRUSA - ALM. dels Components</b>	
			<b>24017-89.1</b> <small>Substitueix a : -</small>

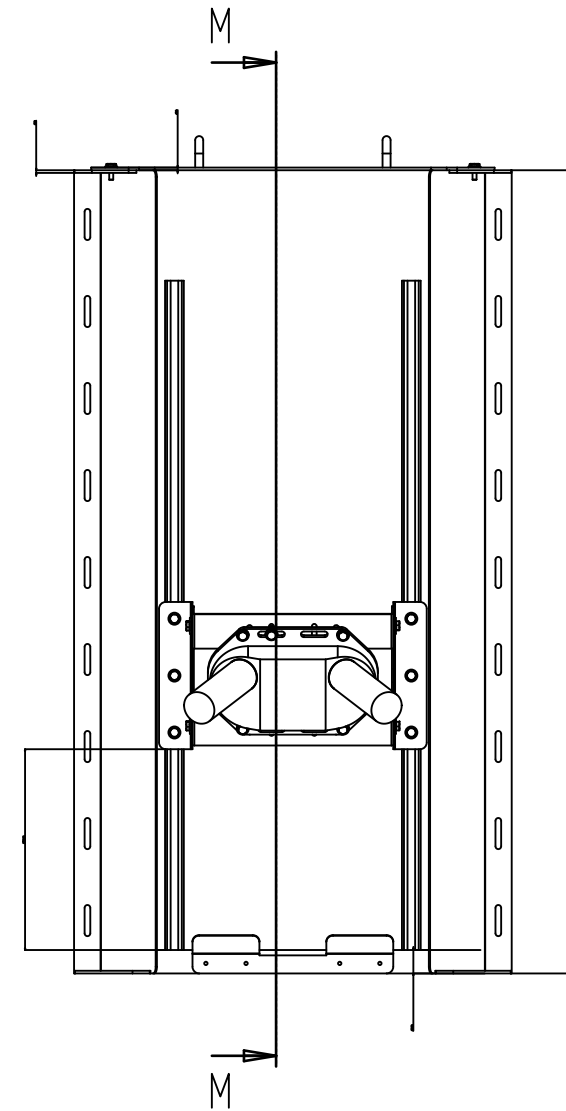
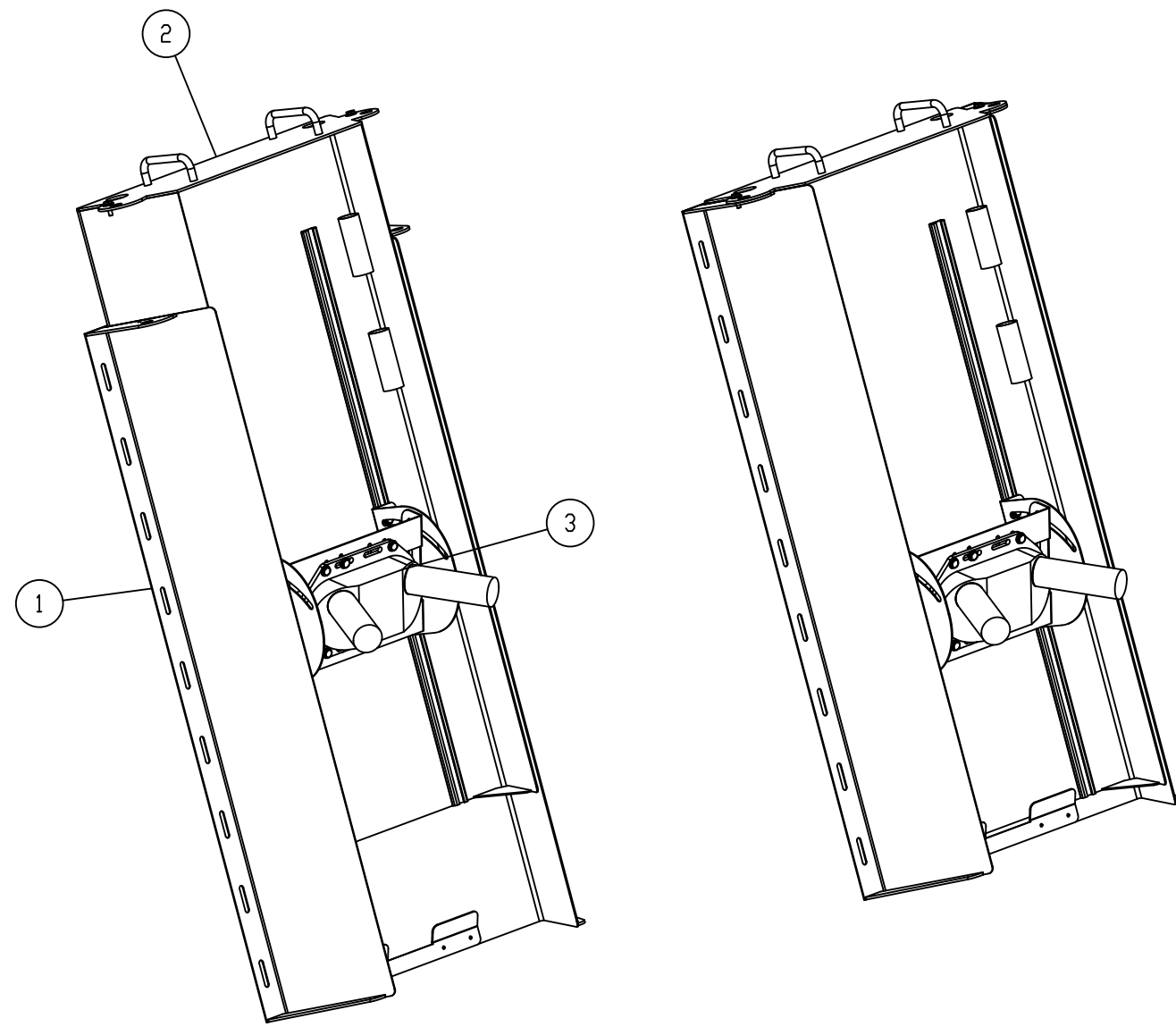

longitud variable  
(1000-2980) en  
funcion de la altura  
del canal

SECCIÓ M-M

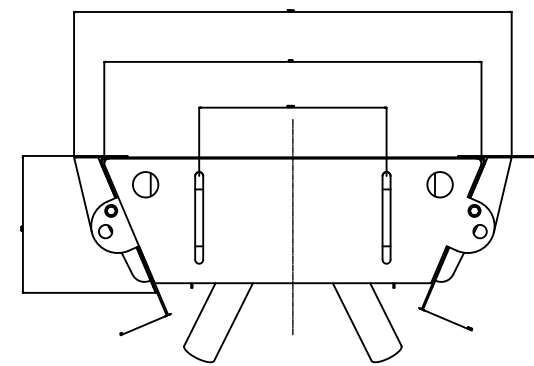
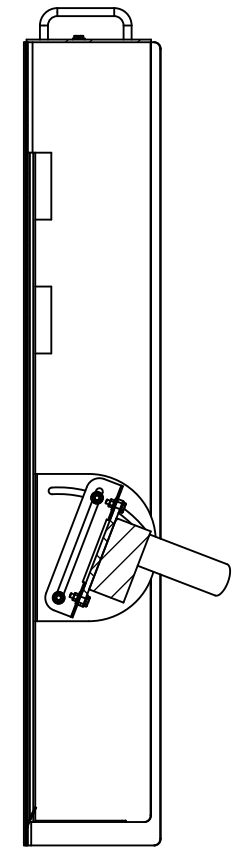

<b>ENGITEC INNOVACIÓ SLP</b> <small>C. Jaume I núm.27 Baixos - Amposta -43870 Tel. 977.70.49.95</small>		<b>FORESTAL CATALANA, S.A.</b> <small>C. del Torrent de l'Olla, 218-220 Gracia - 08012 (Barcelona)</small>	
<b>ENG</b> i <b>TEC</b>	Data:	Dibuixat per:	<b>Projecte executiu de monitorització de punts de les Basses del Delta de l'Ebre</b> <small>Delta de l'Ebre. Termes implicats en les actuacions de monitoratge: Deltebre - 43580, L'Ampolla - 43895, La Ràpita - 43540, Amposta - 43870, Sant Jaume d'Enveja - 43877 (Tarragona)</small>
	4 d'Agost de 2025	Sergi Ramos	
Escala ---	<b>DETALL CABALÍMETRE</b>		<b>24017-90.0</b> Substitueix a : -