

## **Resolució de la Gerència de la societat municipal SERVEIS MUNICIPALS SANT QUIRZE, S.L.U.**

**ASSUMPTE:** Adjudicació del contracte "Subministrament de Maquinaria i eines per la Brigada de Serveis Municipals Sant Quirze SLU. – SQVaigua".

**Exp. 33/2025/SMSQV/CO.**

Aquest contracte és regula per la llei 9/2017, de 8 de novembre de Contractes del Sector Públic, que va entrar en vigor el 9 de març de 2018.

### **Dades del contracte.**

<b>Tipus de contracte/s:</b> contracte de Subministrament.
Subministrament de Maquinaria i eines per la Brigada de Serveis Municipals Sant Quirze SLU. – SQVaigua.
<b>Objecte:</b> L'objecte d'aquest contracte és el Subministrament de Maquinaria i eines per la Brigada de Serveis Municipals Sant Quirze SLU. - SQVaigua.
<b>Pressupostos base de licitació.</b> El pressupost base de licitació del contracte de subministrament és de 9.565,86 euros (IVA 21% inclòs ), 7.905,67 euros (IVA 21% exclòs). <ul style="list-style-type: none"><li>• LOT 1. Generador: 1.980,05 euros (IVA 21% inclòs ), 1.636,40 euros (IVA 21% exclòs)</li><li>• LOT 2. Soldadora.: 4.580,00 euros (IVA 21% inclòs ), 3.785,12 €euros (IVA 21% exclòs)</li><li>• LOT 3. Bombes submergibles.: 1.463,00 euros (IVA 21% inclòs ), 1.209,09 euros (IVA 21% exclòs)</li><li>• LOT 4. Trípede anticaigudes: 1.542,82 euros (IVA 21% inclòs ), 1.275,05 euros (IVA 21% exclòs)</li></ul>
<b>Procediment:</b> contracte menor amb publicitat
<b>Tramitació:</b> Ordinària

<b>Termini de durada del contracte:</b> 1 mesos
<b>Possibles prorrogues:</b> NO.
<b>Divisió en Lots:</b> Si: <ul style="list-style-type: none"><li>• LOT 1. Generador.</li><li>• LOT 2. Soldadora.</li><li>• LOT 3. Bombes submergibles.</li><li>• LOT 4. Trípod de anticaigudes.</li></ul>
<b>Valor total estimat del contracte.</b> <p>El valor total estimat del contracte de subministrament és de 7.905,67 euros (IVA 21% exclòs).</p> <ul style="list-style-type: none"><li>• LOT 1. Generador: 1.636,40 euros (IVA 21% exclòs)</li><li>• LOT 2. Soldadora.: 3.785,12 €euros (IVA 21% exclòs)</li><li>• LOT 3. Bombes submergibles.: 1.209,09 euros (IVA 21% exclòs)</li><li>• LOT 4. Trípod de anticaigudes: 1.275,05 euros (IVA 21% exclòs)</li></ul>

### **Antecedents.**

Pel bon funcionament de l'empresa "Serveis Municipals Sant Quirze S.L.U. - SQVaigua" és necessari dotar-se, entre d'altres instruments, d'un contracte de Subministrament de Maquinaria i eines per la Brigada de Serveis Municipals Sant Quirze SLU. – SQVaigua.

### **Descripció de l'objecte del contracte.**

L'objecte del contracte comprèn l'adquisició de la següent Maquinaria i eines per la Brigada de Serveis Municipals Sant Quirze SLU. – SQVaigua:

**Subministrament de Maquinaria i eines per la Brigada de Serveis Municipals Sant Quirze SLU. - SQVaigua. Exp. 33/2025/SMSQV/CO**

LOTS	Generador.	Unitats	Imatge	Preu licitació (UT) *	Import licitació (UT) *	
LOT 1	<p>Generador P inverter de Pramac per a productes electrònics sensibles i de baix nivell sonor o equivalent</p> <ul style="list-style-type: none"> <li>· Principals Característiques <ul style="list-style-type: none"> <li>o Freqüència: 50 Hz</li> <li>o Voltatge: 230 V</li> <li>o Fases: 1</li> <li>o Potència Màxima: 3300 watt</li> <li>o Potència nominal: 3000 watt</li> </ul> </li> <li>· Motor <ul style="list-style-type: none"> <li>o Marca del motor: Pramac</li> <li>o Tipus: OHV</li> <li>o Emissió d'escapament optimitzat: Stage V</li> <li>o Velocitat de funcionament nominal: Variable rpm</li> <li>o Combustible: Gasolina</li> <li>o Sistema d'arrencada: Elèctric (+Manual)</li> <li>o Dipòsit d'oli: 0.6 l</li> <li>o Sistema de protecció per baix nivell d'oli: Sí (√)</li> </ul> </li> <li>· Alternador <ul style="list-style-type: none"> <li>o Regulació Voltatge: Inverter</li> </ul> </li> <li>· Dimensions <ul style="list-style-type: none"> <li>o Longitud (L): 601 mm</li> <li>o Ample (W): 458 mm</li> <li>o Alçada (H): 552 mm</li> <li>o Pes sec: 49.5 kg</li> <li>o Dimensió de caixa de cartró LxWxH: 625x505x580 mm</li> </ul> </li> <li>· Autonomia <ul style="list-style-type: none"> <li>o Capacitat de tanc de combustible: 10 l</li> <li>o Consum de combustible @ 75%: 1.6 l/h</li> <li>o Autonomia d 75%: 6 h</li> </ul> </li> <li>· Nivell sonor <ul style="list-style-type: none"> <li>o Nivell sonor garantit (LWA): 88 dBA</li> <li>o Nivell de pressió de soroll @ 7 mt: 61 dBA</li> </ul> </li> </ul>	2		818,20 €/Ut	1.636,40 €	
					Base licitació	1.636,40 €
					IVA 21%	343,64 €
					<b>TOTAL</b>	<b>1.980,05 €</b>
LOTS	Soldadora.	Unitats	Imatge	Preu licitació (UT) *	Import licitació (UT) *	
LOT 2	<p>Soldadora "polivalent" per a la fusió d'accessoris electrosoldables a baixa tensió (8 a 48 V)ELEKTRA 315, utilitzables per al transport de gas, aigua i altres líquids sota pressió (HDPE, PP, PP-R) que compleix amb les normes de soldadura nacionals i internacionals. Elektra 315 disposa d'una memòria que registra 500 cicles de soldadura amb la possibilitat de descarregar dades a través de l'adaptador USB-DB9M.</p>	2		1.892,56 €/Ut	3.785,12 €	
					Base licitació	3.785,12 €
					IVA 21%	794,88 €
					<b>TOTAL</b>	<b>4.580,00 €</b>
LOTS	Bombes submergibles.	Unitats	Imatge	Preu licitació (UT) *	Import licitació (UT) *	
LOT 3	Bomba elèctrica submergible TSURUMI HSZ2,4S-62 Semi Vortex amb agitador 1/2 HP per a aigües brutes, fangs i llots.	1		774,55 €/Ut	774,55 €	
	Bomba elèctrica submergible TIP Extrema 400/11 CX per aigües brutes pas de sòlids fins a 40 mm.	2		217,27 €/Ut	434,55 €	
					Base licitació	1.209,09 €
					IVA 21%	253,91 €
					<b>TOTAL</b>	<b>1.463,00 €</b>
LOTS	Tripode anticaigudes	Unitats	Imatge	Preu licitació (UT) *	Import licitació (UT) *	
LOT 4	Kit anticaigudes per a tasques en espais confinats. Inclou tripode, rescatador de cable d'hacer de 20m i anticaigudes retràctil amb cable d'acer amb longitud de 10, 15 i 20 metres.	1		1.275,05 €/Ut	1.275,05 €	
					Base licitació	1.275,05 €
					IVA 21%	267,76 €
					<b>TOTAL</b>	<b>1.542,82 €</b>
					Base TOTAL licitació	7.905,67 €
					IVA 21%	1.660,19 €
					<b>TOTAL</b>	<b>9.565,86 €</b>

## Tipus de contracte i caràcter de la tramitació de l'expedient

Els tipus de contracte és un contracte menor amb publicitat de Subministrament de Maquinaria i eines per la Brigada de Serveis Municipals Sant Quirze SLU. – SQVaigua.

## Divisió en lots.

L'objecte del contracte **SI** es divideix en els següents lots:

- LOT 1. Generador.
- LOT 2. Soldadora.
- LOT 3. Bombes submergibles.
- LOT 4. Trípod de anticaigudes.

### **Pressupost base licitació i valor estimat.**

El pressupost base de licitació del contracte de subministrament és de 9.565,86 euros (IVA 21% inclòs ), 7.905,67 euros (IVA 21% exclòs).

No es preveuen modificacions.

El valor total estimat del contracte de subministrament és de 7.905,67 euros (IVA 21% exclòs).

### **CODI CPV (Vocabulari Comú de contractes Públics).**

Codi CPV:

42000000-6 Maquinària industrial.

43000000-3 Maquinària de mineria, maquinària d'exploració de pedreres, equips de construcció.

44000000-0 Estructures i materials de construcció; productes auxiliars per a la construcció (excepte aparells elèctrics).

44160000-9 Conduccions, canalitzacions, canonades de revestiment, tubs i articles connexos.

### **Adjudicació del contracte:**

D'acord amb la llei de contractes del sector públic es tracta d'un contracte menor d'import inferior als 15.000 € (sense IVA).

D'acord amb les Instruccions Internes de contractació de Serveis Municipals Sant Quirze SLU, és un contracte menor inferior a 15.000 euros i superior als 3.000 euros, i cal demanar un mínim de tres ofertes, a tres proveïdors.

El procediment tramitació del contracte és un procediment de contracte menor amb publicitat. L'expedient s'ha tramitat de forma ordinària, sense reducció de terminis.

En data 3/11/2025 a les 7:00 es va publicar al perfil del contractant de Serveis Municipals Sant Quirze SLU. (<https://contractaciopublica.cat/ca/detall-publicacio/9eb0d4d2-228a-4626-8f5a-63325ce8ebe8/300604939> ) l'anunci de licitació de contracte del Subministrament de Maquinaria i eines per la Brigada de Serveis Municipals Sant Quirze SLU. – SQVaigua.

Dins del termini per a la presentació d'ofertes que finalitzava el dia 12/11/2025, a les 14:00, s'han presentat nou (9) proposicions mitjançant el sobre digital del programari e-Licita, d'acord amb el quadre següent:

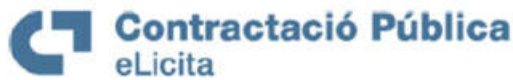

## Certificat de l'eina Sobre Digital

Per a la licitació corresponent a "Subministrament de Maquinaria i eines per la Brigada de Serveis Municipals Sant Quirze SLU. – SQVaigua." amb el codi d'expedient "33/2025/SQVSLU/CO" que finalitza el termini per a la presentació d'ofertes el dia 12/11/2025, a les 14:00:00, les proposicions presentades mitjançant l'eina de Sobre Digital són les que es relacionen a continuació:

Denominació social	NIF	Lots als que es presenta	Data d'entrada	Hora d'entrada	Registre d'entrada
METALCO, S.A.	A08066896	1, 4	05/11/2025	10:02:46	E2025000399
HIDROLLEIDA, SA - HIDROLOGY	A25200536	2	05/11/2025	11:10:41	E2025000400
3G AGUAS SL	B60917143	2	07/11/2025	10:10:09	E2025000403
FERRETERIA INDUSTRIAL MARTI,S.A	A08538829	1, 2, 4	10/11/2025	08:59:36	E2025000407
IGNASI VILALTA ROSES - MOTORCAS	46712137B	1, 2, 3, 4	10/11/2025	16:40:27	E2025000410
GERSAL S.A.	A17040361	1, 2, 3	11/11/2025	11:19:33	E2025000414
TORRES Y SAEZ, S.A.U.	A15023823	1, 2, 3, 4	11/11/2025	13:02:21	E2025000417
LEVELINSTRUKTA, S.L.	B65221947	4	12/11/2025	09:29:28	E2025000419
Frans Bonhomme España, S.L.	B63571426	2, 3	12/11/2025	09:33:16	E2025000420

En data 13 de novembre de 2025 s'ha procedit a l'obertura telemàtica de les ofertes presentades.



## Registre d'obertura de telemàtica

Licitació: 33/2025/SQVSLU/CO

Lots: Sí

Sobre: Telemàtica

Data	Acció
13/11/2025 15:21:01	L'usuari gestor Xavier Ludevid i Massana ha obert el sobre telemàtica del lot 1, a data i hora 13/11/2025 15:21:01.
13/11/2025 15:21:01	L'usuari gestor Xavier Ludevid i Massana ha obert el sobre telemàtica del lot 2, a data i hora 13/11/2025 15:21:01.
13/11/2025 15:21:02	L'usuari gestor Xavier Ludevid i Massana ha obert el sobre telemàtica del lot 3, a data i hora 13/11/2025 15:21:02.
13/11/2025 15:21:02	L'usuari gestor Xavier Ludevid i Massana ha obert el sobre telemàtica del lot 4, a data i hora 13/11/2025 15:21:02.

## PROCEDIMENT D'ADJUDICACIÓ

El procediment d'adjudicació del contracte de Subministraments s'efectua utilitzant el procediment de contret menor amb publicitat, i es basarà en el principi de millor relació qualitat-preu.

## **COMPROVACIO DE LA DOCUMENTACIÓ PRESENTADA.**

S'ha comprovat la documentació presentada per les empreses licitadores, detectant-se les següents mancances:

- LOT 2. Soldadora.
  - TORRES Y SAEZ, S.A.U., 3G AGUAS SL i FRANS BONHOMME ESPAÑA, S.L. no presenten una oferta amb les característiques tècniques sol·licitades, per lo que cal excloure-les de la licitació.
- LOT 3. Bombes submergibles.
  - TORRES Y SAEZ, S.A.U. i FRANS BONHOMME ESPAÑA, S.L. no presenten una oferta amb les característiques tècniques sol·licitades, per lo que cal excloure-les de la licitació.
- LOT 4. Trípod de anticaigudes.
  - TORRES Y SAEZ, S.A.U. no presenta una oferta amb les característiques tècniques sol·licitades, ja que el Kit anticaigudes per a tasques en espais confinats resisteixi que presenta resisteix pesos de 100 kg i no els pesos de 500 kg. Requerits, per lo que cal excloure-les de la licitació.

## **CRITERIS DE VALORACIÓ DE LES OFERTES.**

Com a únics criteris d'adjudicació quantificables mitjançant la mera aplicació de fórmules, segons el que preveu l'article 145 de la LCSP, en aquest contracte es valoraran la baixa sobre el preu total en el seu conjunt. La xifra proposada de baixa es calcularà amb dos decimals.

La puntuació màxima serà de 100 punts i correspondrà a l'oferta que més baixi del preu de sortida. La resta d'ofertes obtindran la puntuació resultat de la fórmula següent:

$$P = 100 \times (PUL - PUOF) / (PUL - PUM)$$

P = Puntuació obtinguda.

PUL = Preu objecte de licitació.

PUOF = Preu proposat pel licitador

PUM = Preu proposat més baix.

En el cas que el licitador no millori el preu de licitació, la seva oferta serà puntuada amb 0 punts.

## ANÀLISI COMPRAT DE LES OFERTES PRESENTADES.

La valoració de les ofertes i l'anàlisi comparat és la següent:

- LOT 1, Generador.

LOTS	Generador.	Unitats	Imatge	Preu licitació (UT) *	Import licitació (UT) *
LOT 1	<p>Generador P inverter de Pramac per a productes electrònics sensibles i de baix nivell sonor o equivalent</p> <ul style="list-style-type: none"> <li>Principals Característiques                             <ul style="list-style-type: none"> <li>o Freqüència: 50 Hz</li> <li>o Voltatge: 230 V</li> <li>o Fases: 1</li> <li>o Potència Màxima: 3300 watt</li> <li>o Potència nominal: 3000 watt</li> </ul> </li> <li>Motor                             <ul style="list-style-type: none"> <li>o Marca del motor: Pramac</li> <li>o Tipus: OHV</li> <li>o Emissió d'escapament optimitzat: Stage V</li> <li>o Velocitat de funcionament nominal: Variable rpm</li> <li>o Combustible: Gasolina</li> <li>o Sistema d'arrencada: Elèctric (+Manual)</li> <li>o Dipòsit d'oli: 0.6 l</li> <li>o Sistema de protecció per baix nivell d'oli: SI (✓)</li> </ul> </li> <li>Alternador                             <ul style="list-style-type: none"> <li>o Regulació Voltatge: Inverter</li> </ul> </li> <li>Dimensions                             <ul style="list-style-type: none"> <li>o Longitud (L): 601 mm</li> <li>o Ample (W): 458 mm</li> <li>o Alçada (H): 552 mm</li> <li>o Pes sec: 49,5 kg</li> <li>o Dimensió de caixa de cartró LxWxH: 625x505x580 mm</li> </ul> </li> <li>Autonomia                             <ul style="list-style-type: none"> <li>o Capacitat de tanc de combustible: 10 l</li> <li>o Consum de combustible @ 75%: 1.6 l/h</li> <li>o Autonomia al 75%: 6 h</li> </ul> </li> <li>Nivell sonor                             <ul style="list-style-type: none"> <li>o Nivell sonor garantit (LWA): 88 dBA</li> <li>o Nivell de pressió de soroll @ 7 mt: 61 dBA</li> </ul> </li> </ul>	2		818,20 €/Ut	1.636,40 €
Base licitació					1.636,40 €
IVA 21%					794,88 €
<b>TOTAL</b>					<b>4.580,00 €</b>

FERRETERIA INDUSTRIAL MARTI, S.A.	
Preu oferta (UT) *	Import oferta
812,00 €/uts	1.624,00 €
Base oferta 1.624,00 €	
IVA 21% 959,40 €	
TOTAL 3.299,40 €	
Punts 3,92 Punts	
Model demanat SI	

GERSAL S.A.	
Preu oferta (UT) *	Import oferta
805,00 €/uts	1.610,00 €
Base oferta 1.610,00 €	
IVA 21% 950,20 €	
TOTAL 3.170,20 €	
Punts 8,34 Punts	
Model demanat SI	

IGNASI VILALTA ROSES - MOTORCAS	
Preu oferta (UT) *	Import oferta
709,00 €/uts	1.418,00 €
Base oferta 1.418,00 €	
IVA 21% 719,27 €	
TOTAL 4.109,77 €	
Punts 69,03 Punts	
Model demanat SI	

METALCO, S.A.	
Preu oferta (UT) *	Import oferta
815,00 €/uts	1.630,00 €
Base oferta 1.630,00 €	
IVA 21% 342,30 €	
TOTAL 1.972,30 €	
Punts 2,02 Punts	
Model demanat SI	

TORRES Y SAEZ, S.A.U.	
Preu oferta (UT) *	Import oferta
660,00 €/uts	1.320,00 €
Base oferta 1.320,00 €	
IVA 21% 694,80 €	
TOTAL 3.484,80 €	
Punts 100,00 Punts	
Model demanat SI	

- LOT 2. Soldadora.



LOTS	Soldadora.	Unitats	Imatge	Preu licitació (UT) *	Import licitació (UT) *
LOT 2	Soldadora "polivalent" per a la fusió d'accessoris electrosoldables a baixa tensió (8 a 48 V) ELEKTRA 315, utilitzables per al transport de gas, aigua i altres líquids sota pressió (HDPE, PP, PP-R) que compleix amb les normes de soldadura nacionals i internacionals. Elektra 315 disposa d'una memòria que registra 500 cicles de soldadura amb la possibilitat de descarregar dades a través de l'adaptador USB-DB9M.	2		1.892,56 €/Ut	3.785,12 €
				Base licitació	3.785,12 €
				IVA 21%	794,88 €
				<b>TOTAL</b>	<b>4.580,00 €</b>

FERRETERIA INDUSTRIAL MARTI, S.A	
Preu oferta (UT) *	Import oferta
1.570,00 €/uts	3.140,00 €
1.270,00 €/Ut	3.140,00 €
IVA 21%	659,40 €
<b>TOTAL</b>	<b>3.799,40 €</b>
Punts	42,15 Punts

GERSAL S.A.	
Preu oferta (UT) *	Import oferta
1.310,00 €/uts	2.620,00 €
Base oferta	2.620,00 €
IVA 21%	550,20 €
<b>TOTAL</b>	<b>3.170,20 €</b>
Punts	76,13 Punts

IGNASI VILALTA ROSES - MOTORCAS	
Preu oferta (UT) *	Import oferta
1.698,25 €/uts	3.396,50 €
Base oferta	3.396,50 €
IVA 21%	713,27 €
<b>TOTAL</b>	<b>4.109,77 €</b>
Punts	25,39 Punts



TORRES Y SAEZ, S.A.U.	
Preu oferta (UT) *	Import oferta
1.440,00 €/uts	2.880,00 €
Base oferta	2.880,00 €
IVA 21%	604,80 €
<b>TOTAL</b>	<b>3.484,80 €</b>
Punts	59,14 Punts
Model demanat	NO

3G AGUAS SL	
Preu oferta (UT) *	Import oferta
1.127,34 €/uts	2.254,68 €
Base oferta	2.254,68 €
IVA 21%	473,48 €
<b>TOTAL</b>	<b>2.728,16 €</b>
Punts	100,00 Punts
Model demanat	NO

Frans Bonhomme España, S.L.	
Preu oferta (UT) *	Import oferta
1.687,50 €/uts	3.375,00 €
Base oferta	3.375,00 €
IVA 21%	708,75 €
<b>TOTAL</b>	<b>4.083,75 €</b>
Punts	26,80 Punts
Model demanat	NO

HIDROLLEIDA, SA - HIDROLOGY	
Preu oferta (UT) *	Import oferta
1.221,30 €/uts	2.442,60 €
Base oferta	2.442,60 €
IVA 21%	512,95 €
<b>TOTAL</b>	<b>2.955,55 €</b>
Punts	87,72 Punts
Model demanat	SI

• LOT 3. Bombes submergibles.

LOTS	Bombes submergibles.	Unitats	Imatge	Preu licitació (UT) *	Import licitació (UT) *
LOT 3	Bomba elèctrica submergible TSURUMI HSZ2, 4S-62 Semi Vortex amb agitador 1/2 HP per a aigües brutes, fangs i llots. Bomba elèctrica submergible TIP Extrema 400/11 CX per aigües brutes pas de sòlids fins a 40 mm.	1		774,55 €/Ut	774,55 €
		2		217,27 €/Ut	434,55 €
				Base licitació	1.209,09 €
				IVA 21%	253,91 €
				<b>TOTAL</b>	<b>1.463,00 €</b>

GERSAL S.A.	
Preu oferta (UT) *	Import oferta
630,00 €/uts	630,00 €
217,27 €/uts	434,54 €
Base oferta	1.064,54 €
IVA 21%	223,55 €
<b>TOTAL</b>	<b>1.288,09 €</b>
Punts	100,00 Punts
Model demanat	SI

IGNASI VILALTA ROSES - MOTORCAS	
Preu oferta (UT) *	Import oferta
751,22 €/uts	751,22 €
209,00 €/uts	418,00 €
Base oferta	1.169,22 €
IVA 21%	245,54 €
<b>TOTAL</b>	<b>1.414,76 €</b>
Punts	27,58 Punts
Model demanat	SI

TORRES Y SAEZ, S.A.U.	
Preu oferta (UT) *	Import oferta
657,00 €/uts	657,00 €
215,00 €/uts	430,00 €
Base oferta	1.087,00 €
IVA 21%	228,22 €
<b>TOTAL</b>	<b>1.315,22 €</b>
Punts	84,46 Punts
Model demanat	NO

Frans Bonhomme España, S.L.	
Preu oferta (UT) *	Import oferta
227,00 €/uts	227,00 €
470,70 €/uts	941,40 €
Base oferta	1.168,40 €
IVA 21%	245,36 €
<b>TOTAL</b>	<b>1.413,76 €</b>
Punts	28,15 Punts
Model demanat	NO

• LOT 4. Trípod de anticaigudes.

LOTS	Trípode anticaigudes	Unitats	Imatge	Preu licitació (UT) *	Import licitació (UT) *
LOT 4	Kit anticaigudes per a tasques en espais confinats. Inclou trípod, rescatador de cable d'hacer de 20m i anticaigudes retràctil amb cable d'acer amb longitud de 10, 15 i 20 metres.	1		1.275,05 €/Ut	1.275,05 €
				Base licitació	1.275,05 €
				IVA 21%	267,76 €
				<b>TOTAL</b>	<b>1.542,82 €</b>

FERRETERIA INDUSTRIAL MARTI, S.A	
Preu oferta (UT) *	Import oferta
70 €/uts	1.270,00 €
Base oferta	1.270,00 €
IVA 21%	266,70 €
<b>TOTAL</b>	<b>1.536,70 €</b>
Punts	1,74 Punts
Model demanat	SI

IGNASI VILALTA ROSES - MOTORCAS	
Preu oferta (UT) *	Import oferta
1.058,72 €/uts	1.058,72 €
Base oferta	1.058,72 €
IVA 21%	222,33 €
<b>TOTAL</b>	<b>1.281,05 €</b>
Punts	74,58 Punts
Model demanat	SI (500 kg)

METALCO, S.A.	
Preu oferta (UT) *	Import oferta
1.121,00 €/uts	1.121,00 €
Base oferta	1.121,00 €
IVA 21%	235,41 €
<b>TOTAL</b>	<b>1.356,41 €</b>
Punts	53,11 Punts
Model demanat	SI

TORRES Y SAEZ, S.A.U.	
Preu oferta (UT) *	Import oferta
985,00 €/uts	985,00 €
Base oferta	985,00 €
IVA 21%	206,85 €
<b>TOTAL</b>	<b>1.191,85 €</b>
Punts	100,00 Punts
Model demanat	NO (100kg)



LEVELINSTRUKTA, S.L.	
a (UT) *	Import oferta
74 €/uts	1.122,04 €
Base oferta	1.122,04 €
IVA21%	235,63 €
<b>TOTAL</b>	<b>1.357,67 €</b>
Punts	52,75 Punts
odel demanat	SI

**Justificació conforme no s'ha alterat l'objecte del contracte:**

D'acord amb la l'article 118 de la llei 9/2017, de 8 de novembre de Contractes del Sector Públic, l'objecte d'aquest contracte no s'ha alterat per evitar l'aplicació de les regles generals de contractació.

**Termini d'execució o durada del contracte:**

L'inici del contracte serà a partir de la data de la comunicació de l'adjudicació del contracte i el termini d'execució serà d'un mes.

D'acord amb l'article 29.8 de la LCSP, els contractes menors no poden tenir una durada superior a un any ni ser objecte de pròrroga, es per això que quan arribi la data de finalització del contracte no es preveu la continuació d'aquest.

**PROPOSTA ADJUDICACIÓ.**

El present contracte de subministrament es proposa que s'adjudiqui a:

<b>TORRES Y SAEZ, S.A.U.</b>					
LOTs	Generador.	Unitats	Imatge	Preu oferta (UT) *	Import oferta
LOT 1	<p>Generador P inverter de Pramac per a productes electrònics sensibles i de baix nivell sonor o equivalent</p> <ul style="list-style-type: none"> <li>· Principals Característiques                             <ul style="list-style-type: none"> <li>o Freqüència: 50 Hz</li> <li>o Voltatge: 230 V</li> <li>o Fases: 1</li> <li>o Potència Màxima: 3300 watt</li> <li>o Potència nominal: 3000 watt</li> </ul> </li> <li>· Motor                             <ul style="list-style-type: none"> <li>o Marca del motor: Pramac</li> <li>o Tipus: OHV</li> <li>o Emissió d'escapament optimitzat: Stage V</li> <li>o Velocitat de funcionament nominal: Variable rpm</li> <li>o Combustible: Gasolina</li> <li>o Sistema d'arrencada: Elèctric (+Manual)</li> <li>o Dipòsit d'oli: 0.6 l</li> <li>o Sistema de protecció per baix nivell d'oli: Sí (✓)</li> </ul> </li> <li>· Alternador                             <ul style="list-style-type: none"> <li>o Regulació Voltatge: Inverter</li> </ul> </li> <li>· Dimensions                             <ul style="list-style-type: none"> <li>o Longitud (L): 601 mm</li> <li>o Ample (W): 458 mm</li> <li>o Alçada (H): 552 mm</li> <li>o Pes sec: 49,5 kg</li> <li>o Dimensió de caixa de cartró LxWxH: 625x505x580 mm</li> </ul> </li> <li>· Autonomia                             <ul style="list-style-type: none"> <li>o Capacitat de tanc de combustible: 10 l</li> <li>o Consum de combustible @ 75%: 1.6 l/h</li> <li>o Autonomia al 75%: 6 h</li> </ul> </li> <li>· Nivell sonor                             <ul style="list-style-type: none"> <li>o Nivell sonor garantit (LWA): 88 dBA</li> <li>o Nivell de pressió de soroll @ 7 mt: 61 dBA</li> </ul> </li> </ul>	2		660,00 €/uts	1.320,00 €
				Base oferta	1.320,00 €
				IVA 21%	277,20 €
				<b>TOTAL</b>	<b>1.597,20 €</b>

<b>HIDROLLEIDA, SA - HIDROLOGY</b>					
LOTs	Soldadora.	Unitats	Imatge	Preu oferta (UT) *	Import oferta
LOT 2	<p>Soldadora "polivalent" per a la fusió d'accessoris electrosoldables a baixa tensió (8 a 48 V) ELEKTRA 315, utilitzables per al transport de gas, aigua i altres líquids sota pressió (HDPE, PP, PP-R) que compleix amb les normes de soldadura nacionals i internacionals. Elektra 315 disposa d'una memòria que registra 500 cicles de soldadura amb la possibilitat de descarregar dades a través de l'adaptador USB-DB9M.</p>	2		1.221,30 €/uts	2.442,60 €
				Base oferta	2.442,60 €
				IVA 21%	512,95 €
				<b>TOTAL</b>	<b>2.955,55 €</b>

<b>GERSAL S.A.</b>					
LOTs	Bombes submergibles.	Unitats	Imatge	Preu oferta (UT) *	Import oferta
LOT 3	Bomba elèctrica submergible TSURUMI HSZ2,4S-62 Semi Vortex amb agitador 1/2 HP per a aigües brutes, fangs i llots.	1		630,00 €/uts	630,00 €
	Bomba elèctrica submergible TIP Extrema 400/11 CX per aigües brutes pas de solids fins a 40 mm.	2		217,27 €/uts	434,54 €
				Base oferta	1.064,54 €
				IVA 21%	223,55 €
				<b>TOTAL</b>	<b>1.288,09 €</b>

<b>IGNASI VILALTA ROSES -</b>					
LOTs	Trípode anticaigudes	Unitats	Imatge	Preu oferta (UT) *	Import oferta
LOT 4	Kit anticaigudes per a tasques en espais confinats. Inclou trípode, rescatador de cable d'hacer de 20m i anticaigudes retràctil amb cable d'acer amb longitud de 10, 15 i 20 metres.	1		1.058,72 €/uts	1.058,72 €
				Base oferta	1.058,72 €
				IVA 21%	222,33 €
				<b>TOTAL</b>	<b>1.281,05 €</b>
				Base TOTAL licitació	5.885,86 €
				IVA 21%	1.236,03 €
				<b>TOTAL</b>	<b>7.121,89 €</b>

## PRESSUPOST D'ADJUDICACIÓ:

a) Import base:

- o LOT 1. Generador, TORRES Y SAEZ, S.A.U.

Import base. 1.320,00 €

Tipus d'IVA 21,00 %

Quota IVA 277,20 €  
Import total: **1.597,20 €**

- LOT 2. Soldadora. HIDROLLEIDA, SA – HIDROLOGY.

Import base. 2.442,60 €  
Tipus d'IVA 21,00 %  
Quota IVA 512,95 €  
Import total: **2.955,55 €**

- LOT 3. Bombes submergibles. GERSAL S.A.

Import base. 1.064,54 €  
Tipus d'IVA 21,00 %  
Quota IVA 223,55 €  
Import total: **1.288,09. €**

- LOT 4. Trípod de anticaigudes. IGNASI VILALTA ROSES – MOTORCAS.

Import base. 1.058,72 €  
Tipus d'IVA 21,00 %  
Quota IVA 222,33 €  
Import total: **1.281,05 €**

- TOTAL LOTS 1, 2, 3 i 4..

Import base. 5.885,86 €  
Tipus d'IVA 21,00 %  
Quota IVA 1.236,03 €  
Import total: **7.121,89 €**

a) Anualitats

L'execució d'aquest contracte està prevista durant l'exercici de 2025.

b) Aplicació pressupostària

La despesa derivada d'aquesta contractació es farà efectiva amb càrrec a la partida corresponent del pressupost de l'empresa Serveis Municipal Sant Quirze S.L.U., vigent.

c) Finançament

El finançament d'aquest contracte prové de fons propis.

d) Procediment de contractació:

D'acord amb la llei de contractes del sector públic es un contracte menor d'import inferior als 15.000 € (sense IVA).

D'acord amb les Instruccions Internes de contractació de Serveis Municipals sant Quirze SLU, és un contracte menor inferior a 15.000,00 euros (sense IVA) i superior a 3.000 euros

(sense IVA), i cal que vagi acompanyat de la demanda d'un mínim de tres pressuposts o ofertes de diferents licitadors que la suportin, un informe tècnic i una declaració responsable del contractista, tret que el servei justifiqui la impossibilitat o dificultat d'aquesta tramitació.

### **Forma de pagament.**

El pagament es realitzarà en el termini màxim d'un mes des de la presentació de les factures pels valors de les prestacions realment executades una vegada fetes les certificacions d'obres i els lliuraments dels subministraments. El contracte finalitzarà en el moment en que els subministraments s'hagi lliurat satisfactòriament.

Les factures es presentaran en format electrònic, sense necessitat d'imprimir-les ni de desplaçar-se a les oficines municipals.

El format electrònic admès és el format e-Factura.

### **Motivació d'insuficiència de mitjans propis.**

Actualment l'empresa "Serveis Municipals Sant Quirze S.L.U" no disposa de personal propi per fer les obres i els subministraments de materials, i per tant és imprescindible fer aquest contracte mixt d'obres i de subministrament extern.

## **FONAMENTS DE DRET**

Llei 9/2017, de 8 de novembre, de Contractes del Sector Públic, per la qual es transposen a l'ordenament jurídic espanyol les Directives del Parlament Europeu i del Consell 2014/23/UE i 2014/24/UE, de 26 de febrer de 2014.

Estatuts de la societat Serveis Municipals sant Quirze, SLU, publicats al Butlletí Oficial de la Província d'1 de juny de 2022.

Les Instruccions Internes de Contractació de la societat municipal Serveis Municipals Sant Quirze, SLU, aprovades per la Junta General de la societat el dia 24 de novembre de 2022.

L'acord del Consell d'Administració de l'empresa Serveis Municipals Sant Quirze SLU de data 14 de desembre de 2022 de delegar en la gerència de la societat les facultats de contractació previstes a l'article 8e de les Instruccions Internes de Contractació de la societat municipal SERVEIS MUNICIPALS SANT QUIRZE S.L.U. de forma genèrica.

## **DISPOSICIÓ**

D'acord amb els antecedents i els fonaments de dret assenyalats anteriorment, la gerència de l'empresa municipal Serveis Municipals Sant Quirze SLU, ha resolt:

**Primer.-** Adjudicar el LOT 1 del contracte menor de Subministrament de Maquinaria i eines per la Brigada de Serveis Municipals Sant Quirze SLU. - SQVaigua . Exp. 33/2025/SMSQV/CO, a l'empresa TORRES Y SAEZ, S.A.U., amb NIF: A15023823, d'acord

amb la seva oferta de data 11 de novembre de 2025 que s'adjunta a la resolució, per un preu total de 1.320,00 euros abans d'IVA.

				TORRES Y SAEZ, S.A.U.	
LOTS	Generador.	Unitats	Imatge	Preu oferta (UT) *	Import oferta
LOT 1	<p>Generador P inverter de Pramac per a productes electrònics sensibles i de baix nivell sonor o equivalent</p> <ul style="list-style-type: none"> <li>· Principals Característiques                             <ul style="list-style-type: none"> <li>o Freqüència: 50 Hz</li> <li>o Voltatge: 230 V</li> <li>o Fases: 1</li> <li>o Potència Màxima: 3300 watt</li> <li>o Potència nominal: 3000 watt</li> </ul> </li> <li>· Motor                             <ul style="list-style-type: none"> <li>o Marca del motor: Pramac</li> <li>o Tipus: OHV</li> <li>o Emissió d'escapament optimitzat: Stage V</li> <li>o Velocitat de funcionament nominal: Variable rpm</li> <li>o Combustible: Gasolina</li> <li>o Sistema d'arrencada: Elèctric (+Manual)</li> <li>o Dipòsit d'oli: 0.6 l</li> <li>o Sistema de protecció per baix nivell d'oli: Si (✓)</li> </ul> </li> <li>· Alternador                             <ul style="list-style-type: none"> <li>o Regulació Voltatge: Inverter</li> </ul> </li> <li>· Dimensions                             <ul style="list-style-type: none"> <li>o Longitud (L): 601 mm</li> <li>o Ample (W): 458 mm</li> <li>o Alçada (H): 552 mm</li> <li>o Pes sec: 49.5 kg</li> <li>o Dimensió de caixa de cartró LxWxH: 625x505x580 mm</li> </ul> </li> <li>· Autonomia                             <ul style="list-style-type: none"> <li>o Capacitat de tanc de combustible: 10 l</li> <li>o Consum de combustible @ 75%: 1.6 l/h</li> <li>o Autonomia al 75%: 6 h</li> </ul> </li> <li>· Nivell sonor                             <ul style="list-style-type: none"> <li>o Nivell sonor garantit (LWA): 88 dBA</li> <li>o Nivell de pressió de soroll @ 7 mt: 61 dBA</li> </ul> </li> </ul>	2		660,00 €/uts	1.320,00 €
				Base oferta	1.320,00 €
				IVA 21%	277,20 €
				<b>TOTAL</b>	<b>1.597,20 €</b>

**Segon.-** Adjudicar el LOT 2 del contracte menor de Subministrament de Maquinaria i eines per la Brigada de Serveis Municipals Sant Quirze SLU. - SQVaigua . Exp. 33/2025/SMSQV/CO, a l'empresa HIDROLLEIDA, SA - HIDROLOGY., amb NIF: A25200536, d'acord amb la seva oferta de data 5 de novembre de 2025 que s'adjunta a la resolució, per un preu total de 2.442,60 euros abans d'IVA.

				HIDROLLEIDA, SA - HIDROLOGY	
LOTS	Soldadora.	Unitats	Imatge	Preu oferta (UT) *	Import oferta
LOT 2	<p>Soldadora "polivalent" per a la fusió d'accessoris electrosoldables a baixa tensió (8 a 48 V)ELEKTRA 315, utilitzables per al transport de gas, aigua i altres líquids sota pressió (HDPE, PP, PP-R) que compleix amb les normes de soldadura nacionals i internacionals. Elektra 315 disposa d'una memòria que registra 500 cicles de soldadura amb la possibilitat de descarregar dades a través de l'adaptador USB-DB9M.</p>	2		1.221,30 €/uts	2.442,60 €
				Base oferta	2.442,60 €
				IVA 21%	512,95 €
				<b>TOTAL</b>	<b>2.955,55 €</b>

**Tercer.-** Adjudicar el LOT 3 del contracte menor de Subministrament de Maquinaria i eines per la Brigada de Serveis Municipals Sant Quirze SLU. - SQVaigua . Exp. 33/2025/SMSQV/CO, a l'empresa GERSAL S.A., amb NIF: A17040361, d'acord amb la seva oferta de data 11 de novembre de 2025 que s'adjunta a la resolució, per un preu total de 1.064,54 euros abans d'IVA.

				GERSAL S.A.	
LOTS	Bombes submergibles.	Unitats	Imatge	Preu oferta (UT) *	Import oferta
LOT 3	Bomba elèctrica sumergible TSURUMI HSZ2,4S-62 Semi Vortex amb agitador 1/2 HP per a aigües brutes, fangs i llots.	1		630,00 €/uts	630,00 €
	Bomba elèctrica sumergible TIP Extrema 400/11 CX per aigües brutes pas de sòlids fins a 40 mm.	2		217,27 €/uts	434,54 €
				Base oferta	1.064,54 €
				IVA 21%	223,55 €
				<b>TOTAL</b>	<b>1.288,09 €</b>

**Quart.-** Adjudicar el LOT 4 del contracte menor de Subministrament de Maquinaria i eines per la Brigada de Serveis Municipals Sant Quirze SLU. - SQVaigua . Exp. 33/2025/SMSQV/CO, a IGNASI VILALTA ROSES - MOTORCAS, amb NIF: 46712137B,

d'acord amb la seva oferta de data 10 de novembre de 2025 que s'adjunta a la resolució, per un preu total de 1.058,72 euros abans d'IVA.

**Cinquè.-** Aprovar la despesa per import de 7.121,89 euros, dels quals 5.885,86 euros corresponen a la base imposable i 1.236,03 euros a l'IVA, que s'imputarà dins del pressupost de l'exercici 2025 de la societat en el qual existeix crèdit suficient i adequat per atendre les obligacions derivades d'aquest contracte.

**Sisè .-** Notificar la present resolució a les adjudicatàries.

**Setè .-** Donar compte de la present resolució a la primera reunió que es porti a terme del Consell d'Administració de la societat.

D'acord amb l'article 44.6 de la LCSP, relatiu a les actuacions realitzades per poders adjudicadors que no tinguin la condició d'administracions públiques en procediments d'adjudicació de contractes, aquesta resolució és susceptible del recurs d'alçada regulat als articles 121 i 122 de la Llei 39/2015, d'1 d'octubre, del Procediment Administratiu Comú de les Administracions Públiques, davant de l'Alcaldia de l'Ajuntament de Sant Quirze del Vallès.

El termini per a la interposició del recurs serà d'un mes, transcorregut el qual sense haver-se interposat el recurs, la resolució serà ferma a tots els efectes. El termini màxim per a dictar i notificar la resolució serà de tres mesos. Transcorregut aquest termini sense que recaigui resolució, es podrà entendre desestimat el recurs, llevat en el supòsit previst a l'article 24.1, tercer paràgraf de la Llei 39/2015, d'1 d'octubre, del procediment administratiu comú de les administracions públiques

Informar que l'ordre jurisdiccional civil és el competent per resoldre les controvèrsies derivades d'aquest acte, d'acord amb l'article 27.2.a) de la Llei 9/2017, de 8 de novembre, de contractes del sector públic, per la qual es transposen a l'ordenament jurídic espanyol les directives del Parlament Europeu i del Consell 2014/23/UE i 2014/24/UE, de 26 de febrer de 2014, sense que es pugui interposar cap tipus de recurs en via administrativa.

Sant Quirze del Vallès, a la data de la signatura electrònica.

El Gerent



Xavier Ludevid i Massana



## CONTRACTE

**“Contracte menor de “Subministrament de Maquinaria i eines per la Brigada de Serveis Municipals Sant Quirze SLU. – SQVaigua” Exp. 33/2025/SQVSLU/CO.”**

### DECLARACIÓ RESPONSABLE

El Sr./ La Sra. DANIEL CASTILLO FERNÁNDEZ, amb DNI núm 32450444-C, actuant en nom i representació de TORRES Y SAEZ, S.A.U., en la seva condició de APODERADO i amb poders suficients per subscriure la present declaració responsable, assabentat/da de la convocatòria del procediment de contractació per a l'adjudicació del contracte menor de “Subministrament de Maquinaria i eines per la Brigada de Serveis Municipals Sant Quirze SLU. – SQVaigua” Exp. 33/2025/SQVSLU/CO,

DECLARA RESPONSABLEMENT:

1. Que ni el licitador ni els seus administradors i/o representants incorre en cap de les prohibicions per a contractar amb l'administració recollides a l'article 71 i següents de la LCSP.
2. Que compleix tots i cadascun dels requisits de capacitat i solvència, tant tècnica com econòmica i està en disposició i es compromet a aportar la documentació acreditativa d'aquests extrems, quan l'Ajuntament de Sant Quirze del Vallès li requereixi.
3. Que ha realitzat serveis o treballs similars al que són objecte d'aquest contracte, per import total igual o superior al preu de contracte.
4. Que la bústia de correu electrònic i el telèfon mòbil per a rebre de forma telemàtica, les comunicacions i notificacions derivades de la contractació són:
  - Adreça electrònica: licitaciones@torresysaez.com
  - Mòbil: 981173447
5. Que es troba al corrent d'obligacions tributàries amb l'Estat.
6. Que es troba al corrent d'obligacions tributàries amb la Generalitat de Catalunya.
7. Que es troba al corrent d'obligacions tributàries amb l'empresa Serveis Municipal Sant Quirze S.L.U.
8. Que es troba al corrent d'obligacions amb la Seguretat Social.
9. Que SI autoritza a l'empresa Serveis Municipal Sant Quirze S.L.U., perquè pugui obtenir directament, davant de les Administracions competents, els certificats acreditatius del compliment de les obligacions tributàries i amb la Seguretat Social.
10. Que no té cap tipus de relació amb paradisos fiscals.

I als efectes oportuns, se signa la present declaració responsable, en A CORUÑA a 11 de NOVIEMBRE de 2025

Signatura

Firmado por \*\*\*5044\*\*  
DANIEL CASTILLO (R:  
\*\*\*\*2382\*) el día  
11/11/2025 con un  
certificado emitido  
por AC Representación



**Subministrament de Maquinaria i eines per la Brigada de Serveis Municipals Sant Quirze SLU. - SQVaigua . Exp.**

33/2025/SMSQV/CO

LOTS	Generador.	Unitats	Imatge	Preu licitació (UT) *	Import licitació (UT) *
LOT 1	<p>Generador F inverter de Pramac per a productes electronics sensibles i de baix nivell sonor e equivalent.</p> <p>Principals Característiques</p> <ul style="list-style-type: none"> <li>o Freqüència: 50 Hz</li> <li>o Voltatge: 230 V</li> <li>o Fases: 1</li> <li>o Potència Màxima: 3000 watt</li> <li>o Potència nominal: 3000 watt</li> </ul> <p>Motor</p> <ul style="list-style-type: none"> <li>o Marca del motor: Pramac</li> <li>o Tipus: OHV</li> <li>o Emissió d'escapament optimitzat: Stage V</li> <li>o Velocitat de funcionament nominal: Variable rpm</li> <li>o Combustible: Gasolina</li> <li>o Sistema d'arrencada: Elèctric (+Manual)</li> <li>o Dipòsit d'oli: 0.6 l</li> <li>o Sistema de protecció per baix nivell d'oli: SI (✓)</li> </ul> <p>Alternador</p> <ul style="list-style-type: none"> <li>o Regulació Voltatge: Inverter</li> </ul> <p>Dimensions</p> <ul style="list-style-type: none"> <li>o Longitud (L): 601 mm</li> <li>o Ample (W): 458 mm</li> <li>o Alçada (H): 552 mm</li> <li>o Pes sec: 49,5 kg</li> </ul> <p>Autonomia</p> <ul style="list-style-type: none"> <li>o Dimensió de caixa de càrreg LxWxH: 625x505x568</li> <li>o Capacitat de tanic de combustible: 10 l</li> <li>o Consum de combustible @ 75%: 1.6 l/h</li> <li>o Autonomia al 75%: 3 h</li> </ul> <p>Nivell sonor</p> <ul style="list-style-type: none"> <li>o Nivell sonor garantit (LWA): 88 dBA</li> <li>o Nivell de pressió de soroll @ 7 mt: 61 dBA</li> </ul>	2		818,20 €/Ut	1.636,40 €
				Base licitació IVA 21% <b>TOTAL</b>	1.636,40 € 343,64 € <b>1.980,04 €</b>

Preu oferta (UT) *	Import oferta
660,00 €/uts	1.320,00 €
Base oferta IVA 21% <b>TOTAL</b>	1.320,00 € 277,20 € <b>1.597,20 €</b>

LOTS	Soldadora.	Unitats	Imatge	Preu licitació (UT) *	Import licitació (UT) *
LOT 2	<p>Soldadora "polivalent" per a la fusió d'accessoris electroscindibles a baixa tensió (8 a 48 V) ELEKTRA 315, utilitzables per al transport de gas, aigua i altres líquids sota pressió (H2O2, PP, PP-R) que compleix amb les normes de soldadura nacionals i internacionals. Elektra 315 disposa d'una memòria que registra 500 cicles de soldadura amb la possibilitat de descarregar dades a través de l'adaptador USB-D88M.</p>	2		1.662,56 €/Ut	3.765,12 €
				Base licitació IVA 21% <b>TOTAL</b>	3.765,12 € 794,88 € <b>4.560,00 €</b>

Preu oferta (UT) *	Import oferta
0,00 €/uts	0,00 €
Base oferta IVA 21% <b>TOTAL</b>	0,00 € 0,00 € <b>0,00 €</b>

LOTS	Bombes submergibles.	Unitats	Imatge	Preu licitació (UT) *	Import licitació (UT) *
LOT 3	<p>Bomba elèctrica sumergible TSURUMI H622 4S-62 Semi Vortex amb agitador 1/2 HP per a aigües brutes, fangos i llims</p> <p>Bomba elèctrica sumergible TIP Extrema 400/11 CX per aigües brutes pas de sòlids fins a 40 mm.</p>	1 2		774,55 €/Ut 217,27 €/Ut	774,55 € 434,55 €
				Base licitació IVA 21% <b>TOTAL</b>	1.209,08 € 253,91 € <b>1.463,00 €</b>

Preu oferta (UT) *	Import oferta
0,00 €/uts	0,00 €
Base oferta IVA 21% <b>TOTAL</b>	0,00 € 0,00 € <b>0,00 €</b>

LOTS	Trípodes anticadudides	Unitats	Imatge	Preu licitació (UT) *	Import licitació (UT) *
LOT 4	<p>Kit anticadudides per a tasques en espais confinats. Inclou trípode, rescalador de cable d'ancor de 20m i anticadudides retracció amb cable d'acer amb longitud de 10, 15 i 20 metres.</p>	1		1.275,05 €/Ut	1.275,05 €
				Base licitació IVA 21% <b>TOTAL</b>	1.275,05 € 267,76 € <b>1.542,82 €</b>
				Base TOTAL oferta IVA 21% <b>TOTAL</b>	1.597,20 € 335,41 € <b>1.932,61 €</b>

Preu oferta (UT) *	Import oferta
0,00 €/uts	0,00 €
Base oferta IVA 21% <b>TOTAL</b>	0,00 € 0,00 € <b>0,00 €</b>

Firmado por \*\*\*5044\*\* DANIEL CASTILLO (R:  
\*\*\*2382\*) el día 11/11/2025 con un  
certificado emitido por AC Representación

**Contractació del “ Subministrament de Maquinaria i eines per la Brigada de Serveis Municipals Sant Quirze SLU. – SQVaigua.”**

**Exp. 33/2025/SQVSLU/CO.”**

Aquest contracte és regula per la llei 9/2017, de 8 de novembre de Contractes del Sector Públic, que va entrar en vigor el 9 de març de 2018.

## **FITXES TÈCNIQUES DEL MATERIAL A SUBMINISTRAR**

### **DECLARACIÓ RESPONSABLE**

El Sr./ La Sra. DANIEL CASTILLO FERNANDEZ, amb DNI núm 32450444-C, actuant en nom i representació de TORRES Y SAEZ, S.A.U., en la seva condició de APODERADO i amb poders suficients per subscriure la present declaració responsable, assabentat/da de la convocatòria del procediment de contractació per a l'adjudicació del contracte del Subministrament de Maquinaria i eines per la Brigada de Serveis Municipals Sant Quirze SLU. – SQVaigua,

### **DECLARA RESPONSABLEMENT:**

1. Que la documentació que aporta annexada a aquest document són les fitxes tècniques del material a subministrar d'acord amb l'oferta presentada i la proposta d'adjudicació d'aquest contracte efectuat per la gerència de l'Empresa municipal Serveis Municipals sant Quirze SLU. – SQVaigua.

I als efectes oportuns, se signa la present declaració responsable, a A CORUÑA a 11 de NOVIEMBRE de 2025

Signatura

Firmado por \*\*\*5044\*\*  
DANIEL CASTILLO (R:  
\*\*\*\*2382\*) el día  
11/11/2025 con un  
certificado emitido por  
AC Representación

# P3500i

## Compact & Lightweight



### FEATURES

- Inverter technology; stable power for safe operation of sensitive electronics.
- OHV engine provides consistent power for multiple applications.
- Low-oil level shutdown automatically safeguards engine from damage.
- Economy mode automatically adjusts the engine speed to the optimum level to provide excellent fuel economy and noise reduction.
- USB ports charges your mobile electronics so you can stay connected.
- Lightweight and compact.
- Easily transportable by handle.
- Ideal for applications requiring low noise
- Connector for Parallel kit
- Oil Bottle, Funnel and Plugs Included in the carton box



### POWERRUSH

MORE STARTING CAPACITY ALLOWING YOU TO DO MORE WITH LESS.  
Powerrush increases electrical current upon demand, above rated output when starting electric motors.

### PERFORMANCE

Frequency	Hz	50
Voltage	V	230
Phase		1
Max Power	watt	3300
Rated Power	watt	3000





## Engine

Engine Brand	Pramac	
Type	OHV	
Exhaust emission level	Stage V	
Operating Speed Nominal	rpm	Variable
Fuel	Petrol	
Starting Systems	Electric (+Recoil)	
Oil capacity	l	0.6
Low Oil Shutdown	✓	

## Alternator

Voltage regulation system	Inverter
---------------------------	----------

## Dimensional data

Length	(L) mm	601
Width	(W) mm	458
Height	(H) mm	552
Dry weight	kg	49.5
Carton box dimension LxWxH	mm	625x505x580

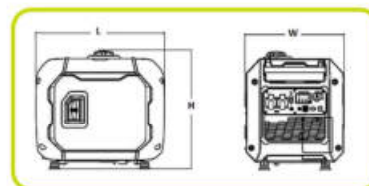

## Autonomy

Fuel tank capacity	10	
Fuel consumption 75%	l/h	1.6
Running time 75%	h	6



## Noise level

Guaranteed noise level (LWA)	dB(A)	88
Noise pressure level @ 7 m	dB(A)	61

## GENSET CONTROL

### COMMANDS

- Selector switch: O/I | Air choke Valve | Power Button
- Smart throttle: Economy mode automatically adjusts the engine speed to the optimum level to provide excellent fuel economy and noise reduction.

### INSTRUMENTATION:

- Outputting energy (light - Green)
- Overloading and Oil alarming (light - Red)
- Voltmeter / Hourmeter / Frequency meter / Fuel gauge
- Parallel kit receptacles

### PROTECTIONS

- Overload; Oil Guard; Short Circuit; Overvoltage; Overtemperature
- Protection Control panel IP 44

### OUTPUT:

- n°2 USB DC 5V 2A

### SOCKET TYPE

SCHUKO 230V 16A IP44	2
----------------------	---



## ACCESSORIES CONTROL PANEL

### PARALLEL KIT

The Pramac Parallel Kit allows you to double your power when pairing two inverter generators together with the same output\*.

By connecting two Inverter to one Parallel kit, customers can meet higher output requirements, powering multiple appliances at the same time for a total output of up to two times the rated power output of each individual Inverter.

### TECHNICAL DATA

Nominal Tension: 230 V

Frequency: 50 Hz

Phases: 1

Rated Current: 30 A

IP protection: 30

### CONTROL PANEL

1 x Schuko 16A (IP44)

1 x CEE 32A (IP44)

**CABLES LENGTH:** 450 mm

\*Important: Applies when pairing two inverter generators with the same output.  
Parallel kit sold separately.

### DIMENSIONS PANEL

Width	(W) mm	250
Height	(H) mm	217
Depth	(D) mm	160
Weight	kg	1.5

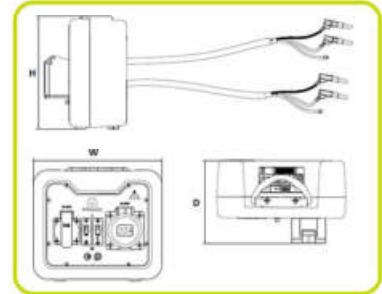

Firmado por \*\*\*5044\*\*  
DANIEL CASTILLO (R:  
\*\*\*\*2382\*) el día  
11/11/2025 con un  
certificado emitido por AC  
Representación

## CONTRACTE

**“Contracte menor de “Subministrament de Maquinaria i eines per la Brigada de Serveis Municipals Sant Quirze SLU. – SQVaigua” Exp. 33/2025/SQVSLU/CO.”**



### DECLARACIÓ RESPONSABLE

El Sr./ La Sra. INMACULADA CAMPS TORRENS amb DNI núm 43716790T actuant en nom i representació de HIDROLLEIDA, SA, HIDROLOGY (nom licitador), en la seva condició de ADMINISTRADORA SOLIDARIA i amb poders suficients per subscriure la present declaració responsable, assabentat/da de la convocatòria del procediment de contractació per a l'adjudicació del contracte menor de “Subministrament de Maquinaria i eines per la Brigada de Serveis Municipals Sant Quirze SLU. – SQVaigua” Exp. 33/2025/SQVSLU/CO,

#### DECLARA RESPONSABLEMENT:

1. Que ni el licitador ni els seus administradors i/o representants incorre en cap de les prohibicions per a contractar amb l'administració recollides a l'article 71 i següents de la LCSP.
2. Que compleix tots i cadascun dels requisits de capacitat i solvència, tant tècnica com econòmica i està en disposició i es compromet a aportar la documentació acreditativa d'aquests extrems, quan l'Ajuntament de Sant Quirze del Vallès li requereixi.
3. Que ha realitzat serveis o treballs similars al que són objecte d'aquest contracte, per import total igual o superior al preu de contracte.
4. Que la bústia de correu electrònic i el telèfon mòbil per a rebre de forma telemàtica, les comunicacions i notificacions derivades de la contractació són:
  - Adreça electrònica: vendas@hidrology.com
  - Mòbil: 639150690 / 973233090
5. Que es troba al corrent d'obligacions tributàries amb l'Estat.
6. Que es troba al corrent d'obligacions tributàries amb la Generalitat de Catalunya.
7. Que es troba al corrent d'obligacions tributàries amb l'empresa Serveis Municipal Sant Quirze S.L.U.
8. Que es troba al corrent d'obligacions amb la Seguretat Social.
9. Que SI autoritza a l'empresa Serveis Municipal Sant Quirze S.L.U., perquè pugui obtenir directament, davant de les Administracions competents, els certificats acreditatius del compliment de les obligacions tributàries i amb la Seguretat Social.
10. Que no té cap tipus de relació amb paradisos fiscals.

I als efectes oportuns, se signa la present declaració responsable, en 05 a NOVEMBRE , de 2025

Signatura  INMACULADA CAMPS (R: A25200536) Firmado digitalmente p  INMACULADA CAMPS (R: A25200536)  
Fecha: 2025.11.05 10:38:09 +01'00'





**Subministrament de Maquinaria i eines per la Brigada de Serveis Municipals Sant Quirze SLU. - SQVaigua . Exp. 33/2025/SMSQV/CO**

LOTs	Descripció	Unitats	Imatge	Preu licitació (UT) *	Import licitació (UT) *
LOT 1	<b>Generador</b> Generador P inverter de Pramac per a productes electronics sensibles i de baix nivell sonor o equivalent Principals Caracteristiques o Freqüència: 50 Hz o Voltatge: 230 V o Fases: 1 o Potencia Màxima: 3300 watt o Potencia nominal: 3000 watt Motor o Marca del motor: Pramac o Tipus: OHV o Emissió d' escapament optimitzat: Stage o Velocitat de funcionament nominal: Variab o Combustible: Gasolina o Sistema d'arnecada: Electric (+Manual) o Dipòsit d' oil: 0.5 l o Sistema de protecció per baix nivell d'oil: e Alternador o Regulació Voltatge: Inverter Dimensions o Longitud (L): 601 mm o Ample (W): 458 mm o Alçada (H): 552 mm o Pes sec: 49.5 kg o Dimensió de caixa de cartró LxWxH: 625x Autonomia o Capacitat de tanc de combustible: 10 l o Consum de combustible @ 75%: 1.6 lh o Autonomia al 75%: 6 h Nivell sonor o Nivell sonor garantit (LWA): 88 dBA o Nivell de pressió de scroll @ 7 mt: 61 dBA	2		818,20 €/UT	1.636,40 €
		Base licitació 1.636,40 € IVA 21% 343,64 € <b>TOTAL 1.980,05 €</b>			

Preu oferta (UT) *	Import oferta
0,00 €/uts	0,00 €
Base oferta 0,00 € IVA 21% 0,00 € <b>TOTAL 0,00 €</b>	

LOTs	Descripció	Unitats	Imatge	Preu licitació (UT) *	Import licitació (UT) *
LOT 2	<b>Soldadora</b> Soldadora "polivalent" per a la fusió d'accessoris electrosoldables a baixa tensió (8 a 48 V)/ELEKTRA 315, utilitzables per al transport de gas, aigua i altres líquids sota pressió (HDPE, PP, PP-R) que compleix amb les normes de soldadura nacionals i internacionals. Elektra 315 disposa d'una memòria que registra 500 cicles de soldadura amb la possibilitat de descarregar dades a través de l'adaptador USB-D85M.	2		1.892,56 €/UT	3.785,12 €
		Base licitació 3.785,12 € IVA 21% 794,88 € <b>TOTAL 4.580,00 €</b>			

Preu oferta (UT) *	Import oferta
1.221,30 €/uts	2.442,60 €
Base oferta 2.442,60 € IVA 21% 512,95 € <b>TOTAL 2.955,55 €</b>	

LOTs	Descripció	Unitats	Imatge	Preu licitació (UT) *	Import licitació (UT) *
LOT 3	<b>Bombes submergibles.</b> Bomba electrica sumergible TSURUMI H5Z2.45-62 Semi Vortex amb agitador 1/2 HP per a aigües brutes, fangs i sòls. Bomba electrica sumergible TIP Extrema 400/11 CX per aigües brutes pas de sòls fins a 40 mm.	1		774,55 €/UT	774,55 €
		2		217,27 €/UT	434,55 €
Base licitació 1.209,09 € IVA 21% 253,91 € <b>TOTAL 1.463,00 €</b>					

Preu oferta (UT) *	Import oferta
0,00 €/uts	0,00 €
0,00 €/uts	0,00 €
Base oferta 0,00 € IVA 21% 0,00 € <b>TOTAL 0,00 €</b>	

LOTs	Descripció	Unitats	Imatge	Preu licitació (UT) *	Import licitació (UT) *
LOT 4	<b>Tripode anticaigudes</b> Kit anticaigudes per a tasques en espais confinats. Inclou tripode, rescatador de cable d'hacer de 20m i anticaigudes retractil amb cable d'acer amb longitud de 10, 15 i 20 metres.	1		1.275,05 €/UT	1.275,05 €
		Base licitació 1.275,05 € IVA 21% 267,76 € <b>TOTAL 1.542,82 €</b>			
Base TOTAL licitació 7.905,67 € IVA 21% 1.660,19 € <b>TOTAL 9.565,86 €</b>					

Preu oferta (UT) *	Import oferta
0,00 €/uts	0,00 €
Base oferta 0,00 € IVA 21% 0,00 € <b>TOTAL 0,00 €</b>	
Base TOTAL oferta 4.176,89 € IVA 21% 877,14 € <b>TOTAL 5.053,98 €</b>	

**INMACULADA CAMPS (R: A25200536)**

Firmado digitalmente por  
**INMACULADA CAMPS (R: A25200536)**  
 Fecha: 2025.11.05  
 10:54:30 +01'00'



**Contractació del “ Subministrament de Maquinaria i eines per la Brigada de Serveis Municipals Sant Quirze SLU. – SQVaigua.”**

**Exp. 33/2025/SQVSLU/CO.”**

Aquest contracte és regula per la llei 9/2017, de 8 de novembre de Contractes del Sector Públic, que va entrar en vigor el 9 de març de 2018.

## FITXES TÈCNIQUES DEL MATERIAL A SUBMINISTRAR

### DECLARACIÓ RESPONSABLE

El Sr./ La Sra. INMACULADA CAMPS TORRENS amb DNI núm 43716790T actuant en nom i representació de HIDROLLEIDA, SA - HIDROLOGY (nom licitador), en la seva condició de ADMINISTRADORA SOLIDARIA i amb poders suficients per subscriure la present declaració responsable, assabentat/da de la convocatòria del procediment de contractació per a l'adjudicació del contracte del Subministrament de Maquinaria i eines per la Brigada de Serveis Municipals Sant Quirze SLU. – SQVaigua,

### DECLARA RESPONSABLEMENT:

1. Que la documentació que aporta annexada a aquest document són les fitxes tècniques del material a subministrar d'acord amb l'oferta presentada i la proposta d'adjudicació d'aquest contracte efectuat per la gerència de l'Empresa municipal Serveis Municipals sant Quirze SLU. – SQVaigua.

I als efectes oportuns, se signa la present declaració responsable, a 05 a NOVEMBRE , de 2025

Signatura

  
**INMACULADA CAMPS**  
(R: A25200536)

Firmado digitalmente por  
 INMACULADA CAMPS  
(R: A25200536)  
Fecha: 2025.11.05 10:46:14 +01'00'

# CATALOGO GENERAL

"LAS MEJORES CONDICIONES PARA TU TRABAJO EN OBRA"

[www.ritmo.it](http://www.ritmo.it)





# BENEFICIOS

## RITMO



### **MULTILENGUAS**

los idiomas oficiales hablados en nuestra empresa son: Español, Italiano, Inglés, Francés, Alemán, Ruso, Árabe.

### **TRAINING DE INSTRUCCIÓN**

en nuestra Empresa, hay a su disposición un servicio de instrucción que forma a clientes y distribuidores sobre productos y novedades.

### **ASISTENCIA TÉCNICA PRE-VENTA**

nuestros expertos aconsejan la mejor configuración de la soldadora, a fin de dar al cliente el producto más acorde a sus propias exigencias.

### **CONSULTORÍA GLOBAL**

gracias a la experiencia madurada a través de los años y a la colaboración con diversos productores, entes, escuelas e institutos de formación, estamos en grado de ofrecer una consultoría de amplio rango.

Nuestra Empresa es miembro desde hace muchos años de la Sub-comisión mixta de UNIPLAST, patrocinada por el Instituto Italiano de Soldadura (IIS), creada para el estudio de nuevas propuestas normativas, con el fin de reglamentar un sector que está en permanente expansión, y que necesita de reglas precisas a fin de evitar dañosas improvisaciones. Las propuestas, luego, son enviadas al " Ente di Unificazione Italiano (UNI) ", para su evaluación, y eventual normatización.

### **ASISTENCIA TÉCNICA POST-VENTA**

dentro de la Empresa funciona un centro de Asistencia Técnica que realiza revisiones y reparaciones de las máquinas. Otros centros de asistencias están disponibles en el exterior, a través de nuestros distribuidores autorizados.

### **INSTALACIÓN Y PRUEBA FINAL**

gracias a la presencia de técnicos especializados, Ritmo puede efectuar la instalación y la puesta en marcha de máquinas de taller en el domicilio del cliente, dando todo el soporte necesario para una veloz iniciación de la actividad productiva.



# ELEKTRA 315

ELEKTRA 315 es la soldadora “polivalente” para la fusión de accesorios electrosoldables a baja tensión (8 a 48 V), utilizables para el transporte de gas, agua y otros líquidos bajo presión (HDPE, PP, PP-R) que cumple con las normas de soldadura nacionales e internacionales. Elektra 315 dispone de una memoria que registra 500 ciclos de soldadura con la posibilidad de descargar datos a través del adaptador USB-DB9M (opcional) a una memoria USB. Informe en formato PDF.

Una versión también disponible con un enchufe Schuko y una con un cable de soldadura de 4 metros.

## EQUIPAMIENTO ESTÁNDAR



Conectores universal  
Ø 4.0-4.7 mm



Laser scanner



Raspador manual

## ACCESORIOS OPCIONALES



Software Ritmo Transfer



Adaptador DB9M-USB

\* El rango de trabajo puede variar dependiendo de la marca de accesorios. Verifique la potencia requerida y el tiempo de soldadura con el fabricante del accesorio

\*\* Potencia al 60% Duty Cycle

## CARACTERÍSTICAS TÉCNICAS



Rango de trabajo *	20 ÷ 315 mm; ½" IPS ÷ 10" DIPS
Materiales	HDPE, PP, PP-R
Alimentación	110 V Monofásica 50/60 Hz 230 V Monofásica 50/60 Hz
Potencia absorbida **	2600 W
Corriente de pico	100 A
Corriente soldadura 60% Duty Cycle	60 A
Memoria	500 ciclos
Grado de protección	IP 54
Peso	~ 16 Kg (35.2 lb)
Dimensión	263 x 240 x 300 mm; 10.3" x 9.4" x 1.8"
Dimensión caja de transporte	405 x 285 x 340 mm; 16" x 11.2" x 13.4"
Idiomas	21
Generador recomendado para rango de trabajo completo	5,5 ÷ 6 kVA



## PANORAMICA GAMA ELEKTRA

	ELEKTRA S	ELEKTRA M	ELEKTRA XL	ELEKTRA LIGHT	ELEKTRA 315	ELEKTRA 500	ELEKTRA 1000
Rango de trabajo * 110 V	20 ÷ 315* ½" IPS ÷ 12 IPS*	20 ÷ 500* ½" IPS ÷ 20" IPS*	-	20 ÷ 125/160* ½" IPS ÷ 6" IPS*	20 ÷ 315* ½" IPS ÷ 10" DIPS*	20 ÷ 500* ½" IPS ÷ 20" IPS*	-
Rango de trabajo * 230 V	20 ÷ 200* ½" IPS ÷ 6" DIPS*	20 ÷ 315* ½" IPS ÷ 12" IPS*	20 ÷ 1600* ½" IPS - 63" IPS*	20 ÷ 125/160* ½" IPS ÷ 6" IPS*	20 ÷ 315* ½" IPS ÷ 10" DIPS*	20 ÷ 500* ½" IPS ÷ 20" IPS*	20 ÷ 1600* ½" IPS - 63" IPS*
GPS	opcional	opcional	opcional	-	-	opcional	opcional
Compensación Automática Temperatura (a través de lectura código de barras)	✓	✓	✓	✓	✓	✓	✓
Chequeo constante ciclo de soldadura	✓	✓	✓	✓	✓	✓	✓
Lectura código de barras con escaner (ISO 13950)	✓	✓	✓	✓	✓	✓	✓
Impostación manual parametros soldadura	✓	✓	✓	✓	✓	✓	✓
Report soldadura	✓	✓	✓	✓	✓	✓	✓
Conexiones	USB puerto Tipo A	USB puerto Tipo A	USB puerto Tipo A	Adattatore DB9M-USB	Adattatore DB9M-USB	USB puerto Tipo A	USB puerto Tipo A
Report formatos ficheros disponibles	PDF - BIN	PDF - BIN	PDF - BIN	PDF - BIN	PDF - BIN	PDF - BIN - CSV	PDF - BIN - CSV
Memoria	4000 ciclos	4000 ciclos	4000 ciclos	325 ciclos	500 ciclos	4000 ciclos	4000 ciclos
Alarma acustica	✓	✓	✓	✓	✓	✓	✓
Reconocimiento errores	✓	✓	✓	✓	✓	✓	✓
Tiempo de Fusión	✓	✓	✓	✓	✓	✓	✓
Tiempo de enfriamiento	✓	✓	✓	✓	✓	✓	✓
Conectores	90° universales 4.00 - 4,7 mm	90° universales 4.00 - 4,7 mm	90° universales 4.00 - 4,7 mm	90° universales 4.00 - 4,7 mm	90° universales 4.00 - 4,7 mm	90° universales 4.00 - 4,7 mm	90° universales 4.00 - 4,7 mm
Temperatura ambiente de trabajo	-20° ÷ 50° C (-4° ÷ 122° F)	-20° ÷ 50° C (-4° ÷ 122° F)	-20° ÷ 50° C (-4° ÷ 122° F)	-10° ÷ 50° C (14° ÷ 122° F)	-10° ÷ 50° C (14° ÷ 122° F)	-20° ÷ 50° C (-4° ÷ 122° F)	-20° ÷ 50° C (-4° ÷ 122° F)
Alimentación (Vac)	110V o 230V	110V o 230V	230 V	110V o 230V	110V o 230V	110V o 230V	230 V
Frecuencia	50/60 Hz	50/60 Hz	50/60 Hz	50/60 Hz	50/60 Hz	50/60 Hz	50/60 Hz
Pico de corriente	60 A (110 V) 70 A (230 V)	80 A (110 V) 100 A (230 V)	120 A	60 A	100 A	100 A (110 V) 120 A (230 V)	120 A
Tensión de soldadura ***	8 ÷ 48 V	8 ÷ 48 V	8 ÷ 48 V o 8 ÷ 80 V*	8 ÷ 48 V	8 ÷ 48 V	8 ÷ 48 V	8 ÷ 48 V
Absorción **	1700W (110 V) ** 1800 W (230 V)**	2200W (110 V) ** 2300 W (230 V)**	3500 W (230 V)**	1300 W**	2600 W (110 V) ** 2600 W (230 V)**	3100 W (110 V) ** 3100 W (230 V) **	3500 W **
Generador recomendado	3,5 ÷ 4 kVA	5,5 ÷ 6 kVA	6,5 ÷ 7 kVA	3,5 ÷ 4 kVA	5,5 ÷ 6 kVA	5,5 ÷ 6 kVA	6,5 ÷ 7 kVA
Grado de protección	IP 54	IP 54	IP 54	IP 54	IP 54	IP 54	IP 54
Fusible de protección	✓	IP 54	IP 54	✓	✓	✓	✓
Display	Gráfico LCD 2,4"	Gráfico LCD 2,4"	Gráfico LCD 2,4"	Línea única LCD	Gráfico LCD 2,4"	Gráfico LCD 6,5"	Gráfico LCD 6,5"
Dimensiones soldadora	246x390x240mm 79" x 153" x 94"	246x390x240mm 79" x 153" x 94"	246x390x240mm 79" x 153" x 94"	200x250x210mm 79" x 98" x 83"	263x240x300mm 103" x 94" x 118"	255x270x385mm 10" x 10.6" x 15.1"	255x270x385mm 10" x 10.6" x 15.1"
Dimensiones maleta de transporte	290x445x295mm 11.4" x 17.5" x 11.6"	290x445x295mm 11.4" x 17.5" x 11.6"	290x445x295mm 11.4" x 17.5" x 11.6"	-	405x285x340mm 16" x 11.2" x 13.4"	410x290x485mm 16.1" x 11.4" x 19.1"	410x290x485mm 16.1" x 11.4" x 19.1"
Peso solo soldadora	8,4 Kg (18.5 lb)	9,2 Kg (20.2 lb)	9,4 Kg (20.7 lb)	~ 7 Kg (15.4 lb)	~ 16 Kg (35.3 lb)	~ 18 Kg (39.6 lb)	~ 20 Kg (44 lb)
Peso soldadora con cables soldadura	4.3 Kg (9.4 lb)	4.3 Kg (9.4 lb)	4.3 Kg (9.4 lb)	-	3.9 Kg (8.6 lb)	4.8 Kg (10.5 lb)	4.8 Kg (10.5 lb)
Trazabilidad ISO	12176 - 3 12176 - 4	12176 - 3 12176 - 4	12176 - 3 12176 - 4	-	12176 - 4 (solo manguito)	12176 - 3 12176 - 4	12176 - 3 12176 - 4

\* El rango de trabajo podría variar según la marca de los manguitos / fitting. Verificar con el productor del manguito / fitting la potencia y el tiempo de soldadura necesario

\*\* Potencia al 60% Duty Cycle

\*\*\* Elektra XL disponible en dos versiones: para manguitos / fittings electrosoldables 8 ÷ 48 V, o 8 ÷ 80 V.

# ELECTRO FUSION RITMO, UN SISTEMA COMPLETO PARA TRABAJAR CORRECTAMENTE

## BISELADORAS



Hasta  
Ø 315 mm

## ALINEADORES



Hasta  
Ø 500 mm

## RASPADORES DE TUBOS



Hasta  
Ø 710 mm

## SOPORTE TUBOS



Hasta  
Ø 400 mm



## TIJERAS



Hasta  
Ø 75 mm

## REDONDEADORES



Hasta  
Ø 800 mm

## CORTA TUBOS



Hasta  
Ø 315 mm

## PINZADORES



Hasta  
Ø 200 mm



# ELECTROFUSIÓN RITMO:



**PANEL DE  
CONTROL  
INTUITIVO**

**LASER  
ESCÁNER**

**INFORME  
PDF**

**CONECTORES  
UNIVERSALES  
Ø 4,0 - 4,7 mm**

**PUERTO  
USB**

**AMPIA  
PANTALLA  
GRAFICA**

[www.ritmo.it](http://www.ritmo.it)

**MEMORIA  
INTERNA**



# DOWNLOAD

## SET & GO!

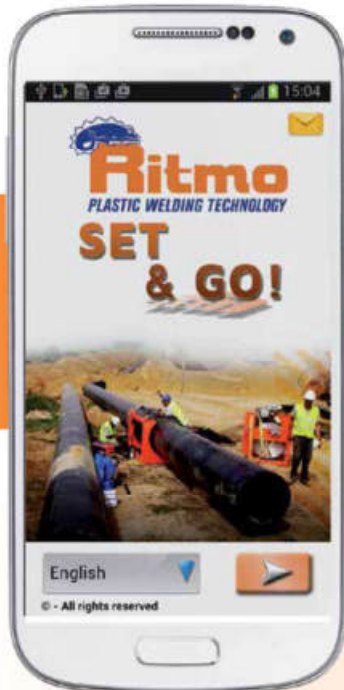

“SET & GO” es una APP gratuita desarrollada por RITMO para soldadoras hidráulicas RITMO.

“SET & GO” calcula los parámetros de soldadura de forma sencilla, rápida y útil.

Con fáciles pasos guiados, como seleccionar la soldadora, configurar las características del tubo, seleccionar la norma de soldadura, ¡“SET & GO” te dice enseguida como soldar!

Todo el ciclo de trabajo es a continuación “asistido y guiado paso a paso” mediante un cronómetro integrado con cuenta atrás.

“SET & GO” ...es el futuro!



## CONTRACTE

**“Contracte menor de “Subministrament de Maquinaria i eines per la Brigada de Serveis Municipals Sant Quirze SLU. – SQVaigua” Exp. 33/2025/SQVSLU/CO.”**

### DECLARACIÓ RESPONSABLE

El Sr. Francesc Guich Basart, amb DNI núm. 77908970N, actuant en nom i representació de GERSAL S.A. amb NIF núm A17040361, en la seva condició de Gerent i amb poders suficients per subscriure la present declaració responsable, assabentat/da de la convocatòria del procediment de contractació per a l'adjudicació del contracte menor de “Subministrament de Maquinaria i eines per la Brigada de Serveis Municipals Sant Quirze SLU. – SQVaigua” Exp. 33/2025/SQVSLU/CO,



DECLARA RESPONSABLEMENT:

1. Que ni el licitador ni els seus administradors i/o representants incorre en cap de les prohibicions per a contractar amb l'administració recollides a l'article 71 i següents de la LCSP.
2. Que compleix tots i cadascun dels requisits de capacitat i solvència, tant tècnica com econòmica i està en disposició i es compromet a aportar la documentació acreditativa d'aquests extrems, quan l'Ajuntament de Sant Quirze del Vallès li requereixi.
3. Que ha realitzat serveis o treballs similars al que són objecte d'aquest contracte, per import total igual o superior al preu de contracte.
4. Que la bústia de correu electrònic i el telèfon mòbil per a rebre de forma telemàtica, les comunicacions i notificacions derivades de la contractació són:
  - Adreça electrònica: jordibayer@gersal.com
  - Mòbil: 609 007 447
5. Que es troba al corrent d'obligacions tributàries amb l'Estat.
6. Que es troba al corrent d'obligacions tributàries amb la Generalitat de Catalunya.
7. Que es troba al corrent d'obligacions tributàries amb l'empresa Serveis Municipal Sant Quirze S.L.U.
8. Que es troba al corrent d'obligacions amb la Seguretat Social.
9. Que SI autoritza a l'empresa Serveis Municipal Sant Quirze S.L.U., perquè pugui obtenir directament, davant de les Administracions competents, els certificats acreditatius del compliment de les obligacions tributàries i amb la Seguretat Social.
10. Que no té cap tipus de relació amb paradisos fiscals.

I als efectes oportuns, se signa la present declaració responsable, en Girona a 11 de Novembre de 2025

**GERSAL, S.A.**  
A-17.040.361  
40 Tel. 972 40 15 52  
C/ Costabona 17005 - Girona

**Subministrament de Maquinària i eines per la Brigada de Serveis Municipals Sant Quirze SLU. - SQVaigua . Exp. 33/2025/SMISQV/CO**

LOT's	Bombes submergibles.	Unitats	Imatge	Preu licitació (UT) *	Import licitació (UT) *
LOT 3	Bomba elèctrica sumergible TSURUMI HS22.4S-62 Semi Vortex amb agitador 1/2 HP per a aigües brutes, fangs i llotj.	1		774,55 €/UI	774,55 €
	Bomba elèctrica sumergible TIP C.Xirena 400/11 CX per aigües brutes i fang de sorolls fins a 40 mm.	2		217,27 €/UI	434,55 €
				Base licitació	1.209,09 €
				IVA 21%	259,91 €
				<b>TOTAL</b>	<b>1.469,00 €</b>

Preu oferta (UT) *	Import oferta
530,00 €/uts	530,00 €
217,27 €/uts	434,54 €
Base oferta	1.064,54 €
IVA 21%	229,55 €
<b>TOTAL</b>	<b>1.294,09 €</b>

**GERSAU S.A.**

CIF: A-11044361  
 C/ Costabona, 40 - 07724 015 52  
 17005 - Girona



**Contractació del " Subministrament de Maquinaria i eines per la Brigada de Serveis Municipals Sant Quirze SLU. – SQVaigua."**

**Exp. 33/2025/SQVSLU/CO."**

Aquest contracte és regula per la llei 9/2017, de 8 de novembre de Contractes del Sector Públic, que va entrar en vigor el 9 de març de 2018.

## **FITXES TÈCNIQUES DEL MATERIAL A SUBMINISTRAR**

### **DECLARACIÓ RESPONSABLE**

El Sr. Francesc Guich Basart, amb DNI núm. 77908970N , actuant en nom i representació de GERSAL S.A., amb NIF num. A17040361, en la seva condició de Gerent i amb poders suficients per subscriure la present declaració responsable, assabentat/da de la convocatòria del procediment de contractació per a l'adjudicació del contracte del Subministrament de Maquinaria i eines per la Brigada de Serveis Municipals Sant Quirze SLU. – SQVaigua,

DECLARA RESPONSABLEMENT:

1. Que la documentació que aporta annexada a aquest document són les fitxes tècniques del material a subministrar d'acord amb l'oferta presentada i la proposta d'adjudicació d'aquest contracte efectuat per la gerència de l'Empresa municipal Serveis Municipals sant Quirze SLU. – SQVaigua.

I als efectes oportuns, se signa la present declaració responsable, a Girona 11 de Novembre de 2025

**GERSAL, S.A.**  
CIF: A17040361  
C/ Costabona, 40 Tel. 972 40 15 52  
17005 Girona

# Ficha técnica HS2.4S-53

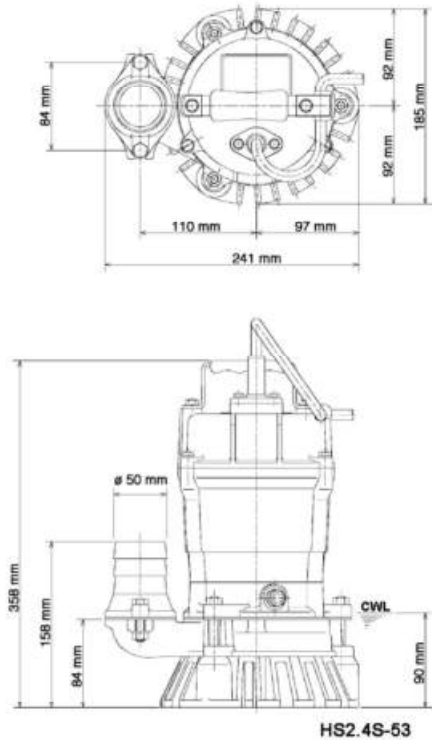

HS2.4S-53

CWL: Continuous running water level

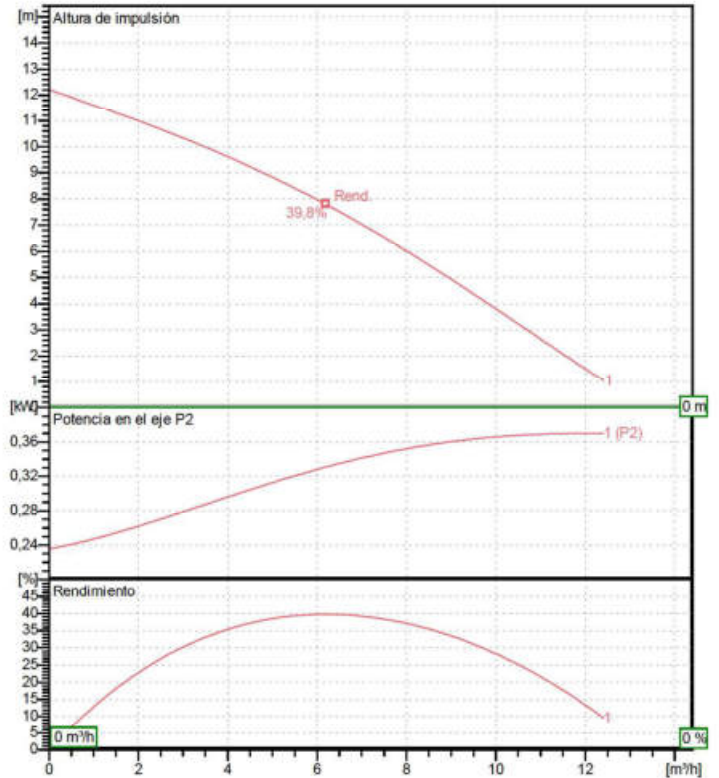

## Specification

Electric submersible pump  
 Grado de protección IP 68  
 Depth of submersion max. 10 m  
 Type of impeller semi-vortex  
 Max. solid handling 7 mm  
 Suitable for:  
 rain water, ground water, sand water

## Electric motor

Dry-type submersible induction motor  
 Clase de aislamiento 2Polos 2723 1/min  
 Tipo de arranque Directo  
 Tensión nominal 230 V 50 Hz 1~  
 Potencia absorbida 0,58 kW  
 Potencia nominal 0,40 kW  
 Intensidad absorbida 2,6 A  
 Start current 6,8 A

## Cable

H07RN-F 3Cx1mm<sup>2</sup>

## Motor Protection

Miniature protector in windings  
 (snap-action bi-metal device)

## Cierre del eje

Double inside mechanical seal in oil bath  
 additional lubrication by oil lifting device

Primary seal  
 Silicon carbide on silicon carbide  
 Secondary seal  
 Carbon on ceramic

## Bearings

Shielded ball bearings, maintenance-free

## Materials

Rodete	Urethane rubber
Bomba caja	FCD700 (EN-GJS-700-2)
Motor Frame	Aluminium die casting
Shaft	SUS403 (EN-X6Cr13)

## Impulsión

2" (50mm) BS-Coupling (threaded flange)

## Weight

11,3 kg (dry weight of the pump only without cable)

# Performance curve HS2.4S-53

Boca impulsión	2"
Altura de impulsión	12,2 m
Caudal	12,4 m <sup>3</sup> /h
Potencia nominal	0,40 kW
Potencia absorbida	0,58 kW
Fases	1~
Tensiones	230 V
Frecuencia	50 Hz
Intensidad absorbida	2,6 A
Corriente de arranque	6,79 A
Nº de polos	2
Velocidad	2723 1/min
Tipo de arranque	Directo
Clase de aislamiento	E

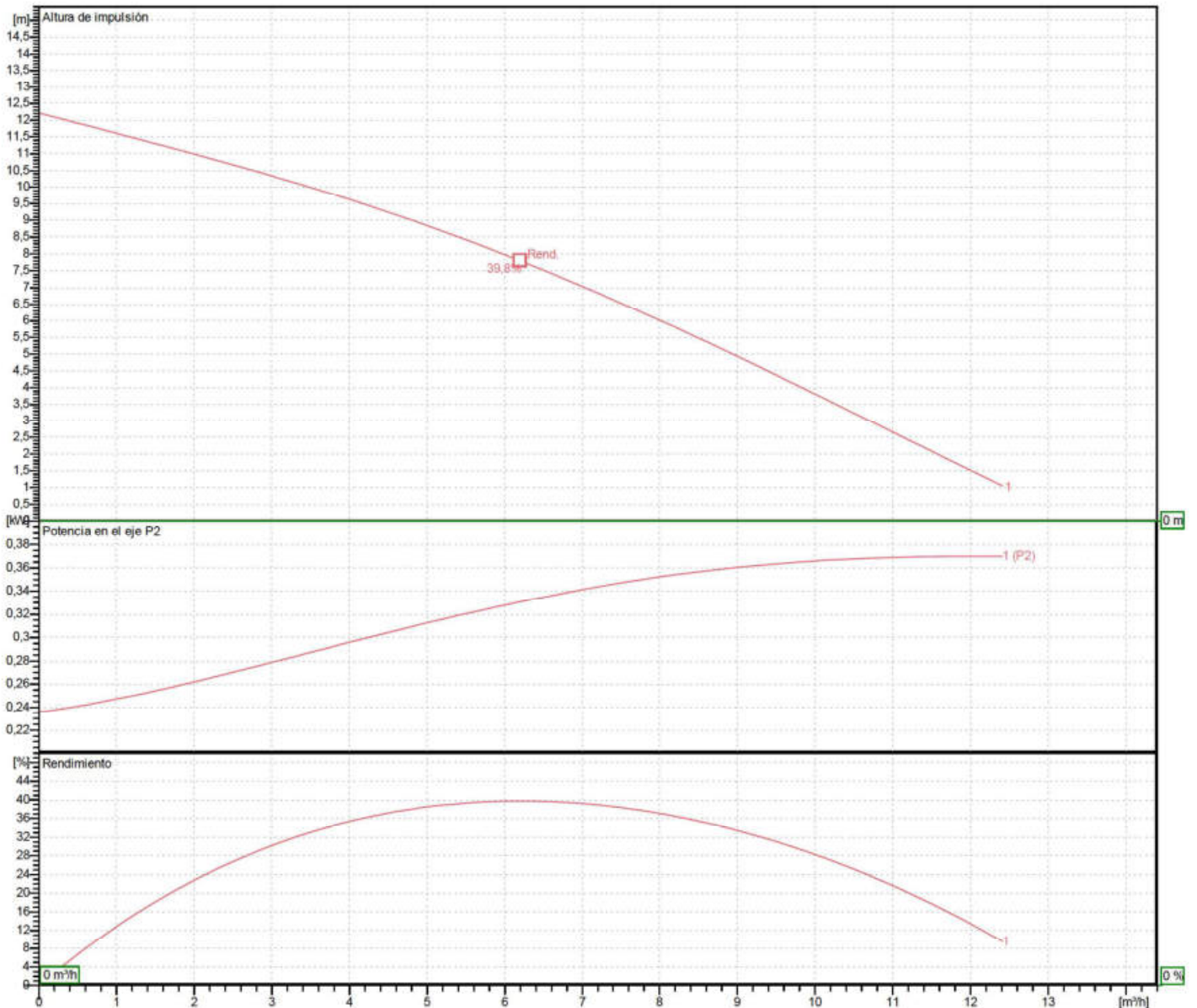



# Dimensions HS2.4S-53

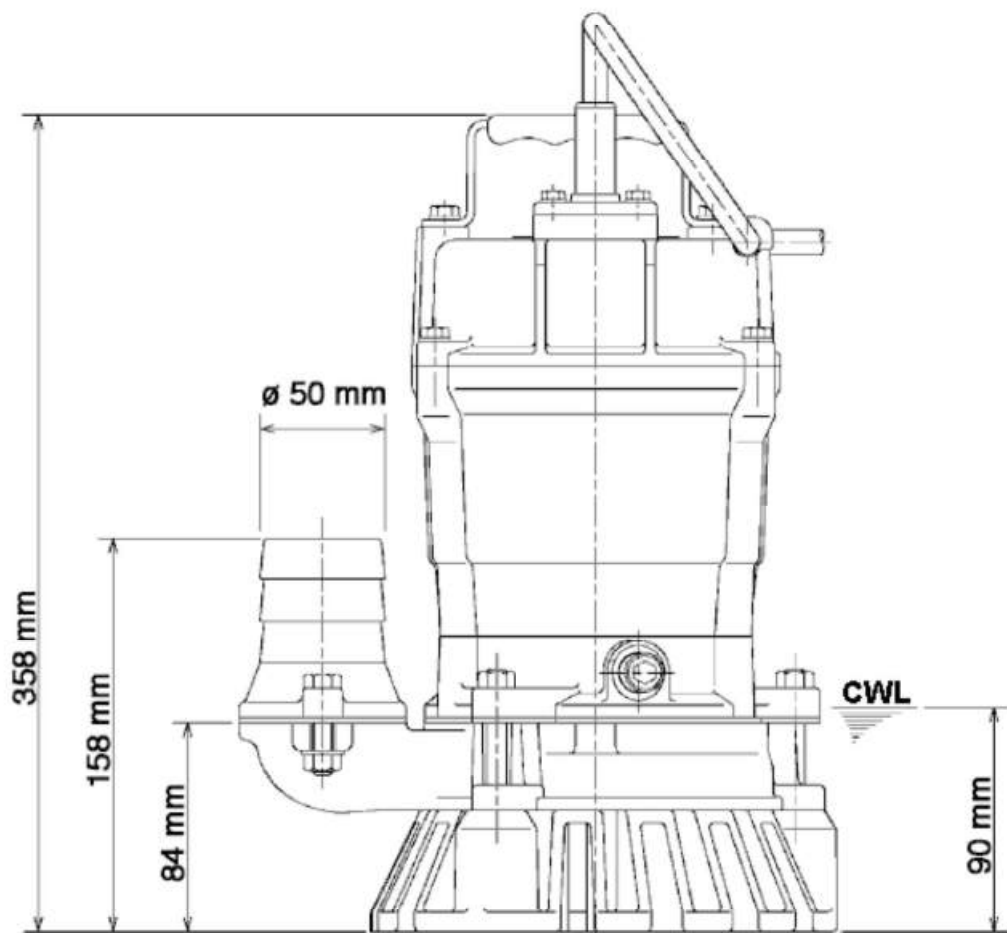
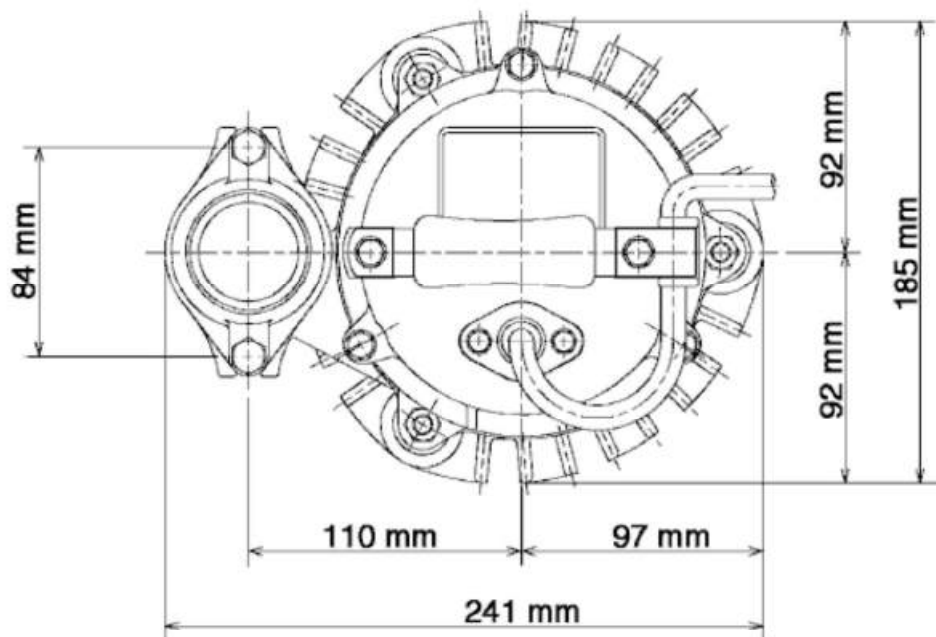

**HS2.4S-53**

CWL: Continuous running water level  
LWL: Lowest running water level

 **TSURUMI PUMP**

Tsurumi Europe GmbH  
08.06.2015

Heltorfer Str. 14 \* 40472 Düsseldorf \* Germany  
Tel.: +49-211-4179373 sales@tsurumi.eu  
Fax: +49-211-4791429 www.tsurumi.eu



# Sectional drawing HS2.4S-53

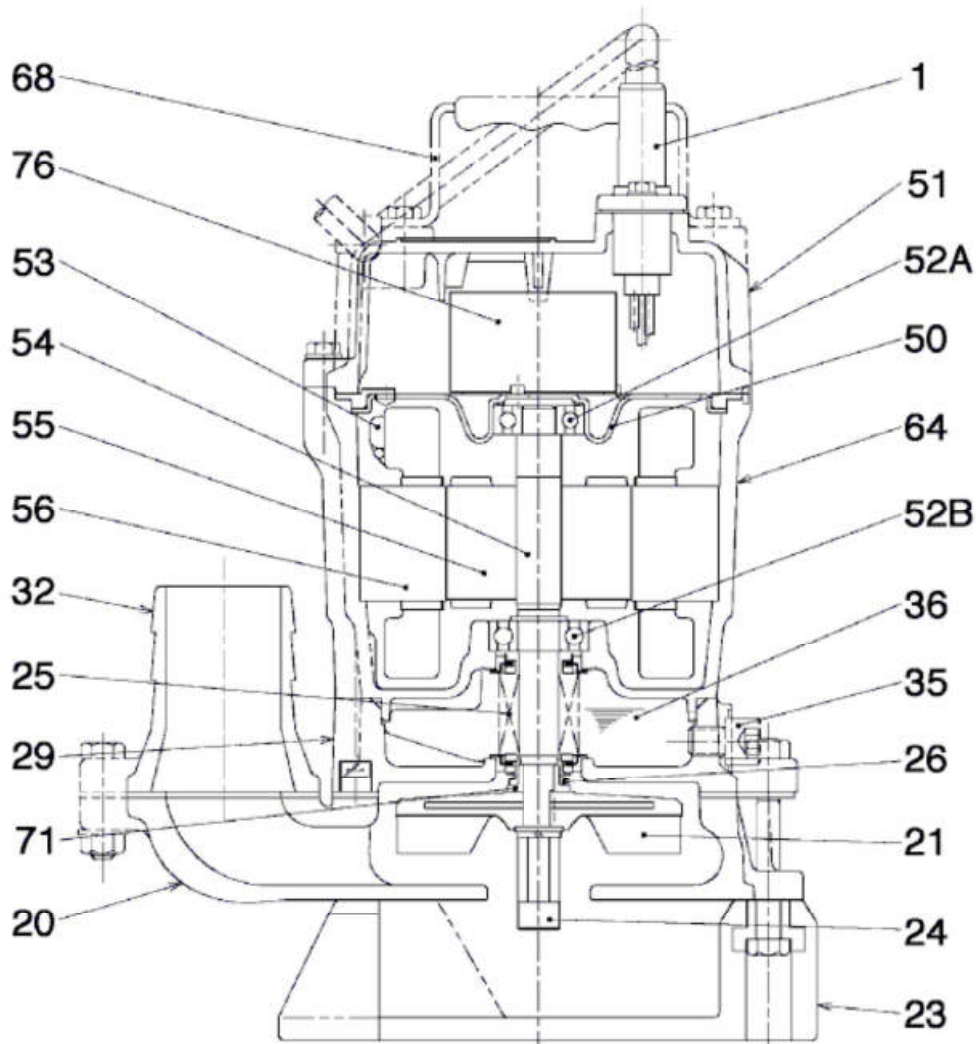

HS2.4S-52 (A-09153-1)

N°	Denominación	Nota	N°	Denominación	Nota
1	Cable	H07RN-F3Cx1mm=x10m	54	Shaft	SUS403 (EN-X6Cr13)
20	Bomba caja	FCD700 (EN-GJS-700-2)	55	Rotor	.
21	Rodete	Urethane rubber	56	Stator	.
23	Strainer	PVC	64	Motor Frame	Aluminium die casting
24	Agitator	Sintered alloy	68	Handle	Steel plate / natural rubber
25	Mechanical seal	W-14VL	71	Camisa del eje	SUS304 (EN-X5CrNi18-10)
26	V-ring	Butadiene-acrylonitrile-rubber	76	Condenser	.
29	Oil casing	FC200 (EN-GJL-200)			
32	Discharge coupling	Aluminium die casting			
35	Oil screw	SUS304 (EN-X5CrNi18-10)			
36	Lubricant	Turbine oil (ISO VG32)			
50	Motor cover	Steel plate			
51	Main cover	Aluminium die casting			
52A	Upper bearing	6201ZZC3			
52B	Lower bearing	6202ZZC3			
53	Motor Protector 380/400/415V-50Hz KA314-HRXL00 (H.C)				

**Subministrament de Maquinaria i eines per la Brigada de Serveis Municipals Sant Quirze SLU. - SQVaigua . Exp. 33/2025/SMSQV/CO**

LOTs	Trípode anticaigudes	Unitats	Imatge	Preu licitació (UT) *	Import licitació (UT) *	Preu oferta (UT) *	Import oferta
LOT 4	Kit anticaigudes per a tasques en espais confinats. Inclou trípode, rescatador de cable d'hacer de 20m i anticaigudes retràctil amb cable d'acer amb longitud de 10, 15 i 20 metres.	1	#####	1.275,05 €/Ut	1.275,05 €	1.058,72 €/uts	1.058,72 €
				Base licitació	1.275,05 €	Base oferta	1.058,72 €
				IVA 21%	267,76 €	IVA21%	222,33 €
				<b>TOTAL</b>	<b>1.542,82 €</b>	<b>TOTAL</b>	<b>1.281,05 €</b>

## Contractació del “ Subministrament de Maquinaria i eines per la Brigada de Serveis Municipals Sant Quirze SLU. – SQVaigua.”

Exp. 33/2025/SQVSLU/CO.”

Aquest contracte és regula per la llei 9/2017, de 8 de novembre de Contractes del Sector Públic, que va entrar en vigor el 9 de març de 2018.

## FITXES TÈCNIQUES DEL MATERIAL A SUBMINISTRAR

### DECLARACIÓ RESPONSABLE

El Sr.IGNASI VILALTA ROSÉS, amb DNI núm 46712137B, actuant en nom i representació de IGNASI VILALTA ROSÉS, en la seva condició de GERENT i amb poders suficients per subscriure la present declaració responsable, assabentat/da de la convocatòria del procediment de contractació per a l'adjudicació del contracte del Subministrament de Maquinaria i eines per la Brigada de Serveis Municipals Sant Quirze SLU. – SQVaigua,

DECLARA RESPONSABLEMENT:

1. Que la documentació que aporta annexada a aquest document són les fitxes tècniques del material a subministrar d'acord amb l'oferta presentada i la proposta d'adjudicació d'aquest contracte efectuat per la gerència de l'Empresa municipal Serveis Municipals sant Quirze SLU. – SQVaigua.

I als efectes oportuns, se signa la present declaració responsable, a El Masnou a 5 de novembre de 2025

Signatura Firmado por VILALTA ROSES IGNASI -  
\*\*\*1213\*\* el día 10/11/2025 con un  
certificado emitido por AC FNMT  
Usuarios



## TRÍPODE TRI 9 PARA 1 PERSONA

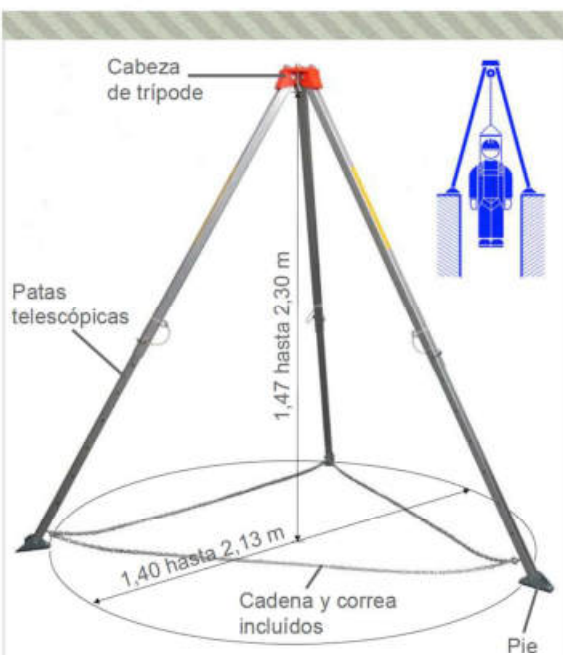

Trípode TRI 9

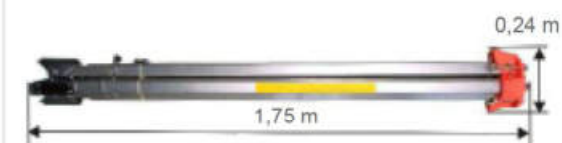

Trípode TRI 9 recogido



Trípode TRI 9 Detalles

### INFORMACIÓN TÉCNICA

Trípode de seguridad modelo TRI 9 para 1 persona o cargas hasta 500 kg y una altura de trabajo desde 1,47 hasta 2,30 m.

Dotado de 4 puntos de anclaje en la cabeza del trípode, patas telescópicas con 7 puntos de ajuste posibles, pies antideslizantes y cadena o correa incluidas para la fijación de las patas.

#### Características:

- Material: aleación de aluminio.
- Capacidad ascenso-descenso: 1 persona o cargas hasta 500 kg.
- Altura de trabajo: desde 1,47 hasta 2,30 m.
- Diámetro entre patas: desde 1,40 hasta 2,13 m.
- Distancia entre patas: desde 1,19 hasta 1,82 m.
- Peso versión con correa: 14,3 kg.
- Peso versión con cadena: 17,3 kg.
- Dimensiones recogido: 1,75 x 0,24 x 0,24 m.
- **Compatible con:** Elevador-Rescatador de personas RES 502, Anticaídas Retráctil con Rescatador ANRW 300, Anticaídas Retráctiles ANR 6 - ANR 20 - ANR 30 y Polea PO 101.
- Cumple con la normativa **EN 795 B** de Dispositivos de anclaje provisionales y transportables.
- Certificado **CE**.



RES 502 colocado en la pata del trípode

ANR 6 - ANR 20 - ANR 30 - ANRW 300 conectado en la cabeza del trípode

ANRW 300 conectado en la pata del trípode con el adaptador TRI 171

Dispositivos compatibles







## TRÍPODE TRI 9 PARA 1 PERSONA

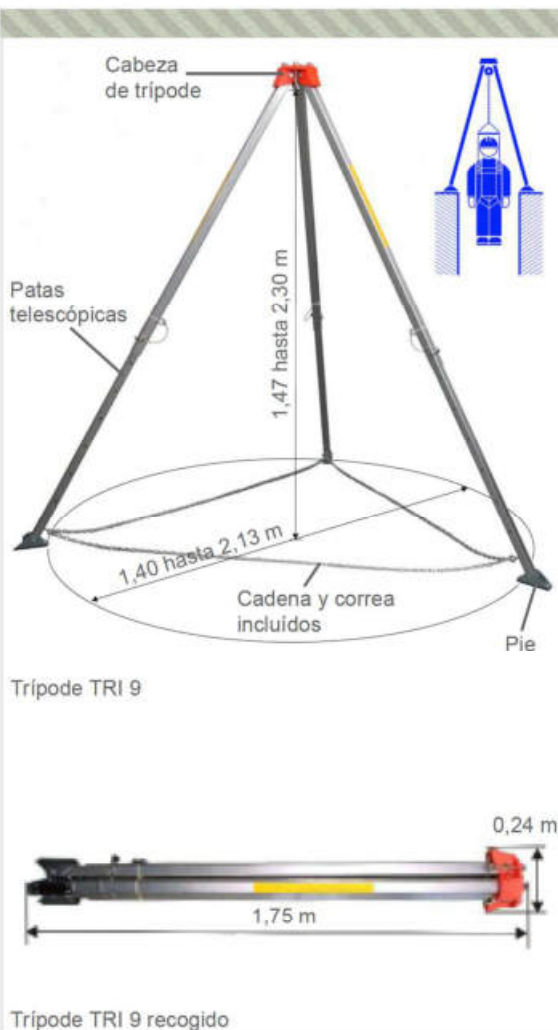

### INFORMACIÓN TÉCNICA

Trípode de seguridad modelo TRI 9 para 1 persona o cargas hasta 500 kg y una altura de trabajo desde 1,47 hasta 2,30 m.

Dotado de 4 puntos de anclaje en la cabeza del trípode, patas telescópicas con 7 puntos de ajuste posibles, pies antideslizantes y cadena o correa incluidas para la fijación de las patas.

#### Características:

- Material: aleación de aluminio.
- Capacidad ascenso-descenso: 1 persona o cargas hasta 500 kg.
- Altura de trabajo: desde 1,47 hasta 2,30 m.
- Diámetro entre patas: desde 1,40 hasta 2,13 m.
- Distancia entre patas: desde 1,19 hasta 1,82 m.
- Peso versión con correa: 14,3 kg.
- Peso versión con cadena: 17,3 kg.
- Dimensiones recogido: 1,75 x 0,24 x 0,24 m.
- **Compatible con:** Elevador-Rescatador de personas RES 502, Anticaídas Retráctil con Rescatador ANRW 300, Anticaídas Retráctiles ANR 6 - ANR 20 - ANR 30 y Polea PO 101.
- Cumple con la normativa **EN 795 B** de Dispositivos de anclaje provisionales y transportables.
- Certificado **CE**.

Firmado por VILALTA  
ROSES IGNASI - \*\*\*1213\*\*  
el día 10/11/2025 con un  
certificado emitido por  
AC FNMT Usuarios



RES 502 colocado en la pata del trípode

ANR 6 - ANR 20 - ANR 30 - ANRW 300 conectado en la cabeza del trípode

ANRW 300 conectado en la pata del trípode con el adaptador TRI 171

Dispositivos compatibles



