



PROJECTE TÈCNIC PER A LA MILLORA DE LA DIGITALITZACIÓ DELS SISTEMES DE GESTIÓ DE L'AIGUA URBANA D'ESPOLLA

Juliol 2023

PROJECTE TÈCNIC PER A LA MILLORA DE LA DIGITALITZACIÓ DELS SISTEMES DE GESTIÓ DE L'AIGUA URBANA D'ESPOLLA

ÍNDEX GENERAL

DOCUMENT NÚM. 1: MEMÒRIA I ANNEXOS

MEMÒRIA

ANNEXOS

- Annex núm. 1 .- Pla d'obra
- Annex núm. 2 .- Justificació de preus
- Annex núm. 3 .- Estudi bàsic de seguretat i salut
- Annex núm. 4 .- Gestió de residus

Pressupost

Resum de pressupost

Pressupost general

DOCUMENT NÚM.2: PLÀNOLS

- Plànol núm. 1. Situació, emplaçament i índex general
- Plànol núm. 2. Planta general
- Plànol núm. 3. Seccions tipus i detalls

DOCUMENT NÚM. 3: PLEC DE CONDICIONS

DOCUMENT NÚM. 4: PRESSUPOST

- Amidaments
- Quadre de preus núm. 1
- Quadre de preus núm. 2

DOCUMENT NÚM. 1: MEMÒRIA I ANNEXOS

MEMÒRIA

PROJECTE TÈCNIC PER A LA MILLORA DE LA DIGITALITZACIÓ DELS SISTEMES DE GESTIÓ DE L'AIGUA URBANA D'ESPOLLA

MEMÒRIA

ÍNDEX

1. ANTECEDENTS I SITUACIÓ ACTUAL 3	11. PRESSUPOST 7
2. OBJECTE DEL PROJECTE..... 3	12. PRESSUPOST SUBVENCIONABLE..... 7
3. COMPLIMENT BASES REGULADORES RESOLUCIÓ ACC/2245/2023..... 4	13. REVISIÓ DE PREUS..... 7
4. DADES PRÈVIES 4	14. CLASSIFICACIÓ DEL CONTRACTISTA 7
4.1. Cartografia i topografia..... 4	15. DOCUMENTS QUE CONTÉ EL PROJECTE 8
4.2. Geologia i geotècnia..... 4	16. DECLARACIÓ D'OBRA COMPLETA 8
5. ESQUEMA DE FUNCIONAMENT 5	17. CONCLUSIÓ 8
6. JUSTIFICACIÓ DE LA SOLUCIÓ ADOPTADA 6	
6.1. Actuació 1. Pla de renovació del parc de comptadors domiciliaris 6	
6.2. Actuació 2. Renovació de comptadors a les escomeses de titularitat municipal 6	
6.3. Actuació 3. Sectorització de la xarxa d'Espolla 6	
7. DESCRIPCIÓ DE LES OBRES 6	
7.1. Renovació comptadors domiciliaris i municipals 6	
7.2. Sectorització de la xarxa d'Espolla 6	
8. TERMINI D'EXECUCIÓ 6	
9. SERVEIS AFECTATS 7	
10. EXPROPIACIONS 7	

1. ANTECEDENTS I SITUACIÓ ACTUAL

Espolla és un municipi de la comarca de l'Alt Empordà, província de Girona. Té una extensió de 43,55 km² i compta amb una població de 408 habitants segons les dades de l'Institut d'Estadística de Catalunya (Idescat) de l'any 2022.

Espolla està format per dos nuclis o entitats de població: el nucli d'Espolla i el nucli Els Vilars, on només hi ha 8 habitants del total municipal. Tot i així, el municipi només presenta una zona de subministrament d'aigua potable, la ZS d'Espolla, que abasteix a ambdós nuclis. La població servida és de 387 habitants, un 95% del total dels residents al municipi.

La xarxa de subministrament té una extensió total de 14,08 km, composta principalment per canonades de polietilè d'alta densitat (PEAD). Disposa de dues fonts de subministrament: la presa d'Espolla i la compra en alta a la Mancomunitat de l'Albera. Ambdues fonts de subministrament són utilitzades de forma habitual.

A partir de l'aigua d'Espolla no es subministra aigua en alta a cap municipi.

Amb data 22 de juny l'Agència Catalana de l'Aigua aprova les bases d'una línia de subvencions adreçades als ens locals per a realització d'actuacions per a la millora i renovació de les xarxes de subministrament d'aigua en baixa i per la millora de la digitalització dels sistemes de gestió de l'aigua urbana dels municipis de Catalunya.

En el punt b del capítol 1 sobre l'objecte de subvenció s'inclou el següent apartat sobre quines inversions poden ser objecte de la subvenció:

b) Actuacions en municipis de menys de 5.000 habitants per a la millora de la digitalització dels sistemes de gestió de l'aigua urbana a fi de millorar el control sobre la xarxa de distribució, per incidir en l'estalvi del consum d'aigua i incrementar la garantia de subministrament, que poden consistir en:

b.2 Instal·lació d'un sistema de telelectura dels comptadors d'aigua domiciliaris, que permeti controlar i regular de manera centralitzada i telemàtica, continuada i en temps real la demanda d'aigua. El sistema pot permetre referenciar objectivament els punts de subministrament i comptadors amb la seva identificació i codificació, la seva georeferenciació amb coordenades UTM, i la seva relació amb les persones usuàries de l'aigua.

b.3 Instal·lació de cabalímetres amb sistema de telelectura en tots els dipòsits de regulació, en tots els sectors de la xarxa, en totes les escomeses i en tots els usuaris de la xarxa en baixa.

b.4 Implantació d'un mòdul d'integració i de gestió de les dades de tots els sistemes i mecanismes de control instal·lats, que permeti l'ajuda a la presa de decisions en l'operativa de

la xarxa de distribució, el seguiment dels principals indicadors d'eficiència i una visualització de les dades de forma alfanumèrica o georeferenciada.

b.5 Instal·lació de cabalímetres amb sistema de telelectura en dipòsits de regulació, en sectors de la xarxa, en escomeses i en usuaris de la xarxa en baixa de manera parcial.

D'alta banda al punt 1.2 s'indica que les actuacions han de complir amb els següent requisits:

a) Les actuacions han d'adreçar-se a la millora o renovació o la millora de la digitalització tant dels dipòsits com de la xarxa de subministrament d'aigua en baixa pròpiament dita, fins als comptadors domiciliaris.

b) Les actuacions han d'estar específicament destinades a la reducció de la pèrdua real d'aigua en dipòsits i en la xarxa de subministrament d'aigua en baixa. Per tal de poder mesurar la reducció de pèrdues, la xarxa ha de disposar de comptadors a la sortida del dipòsit, a l'inici de cada sector i als punts de distribució d'aigua en baixa. Si no en disposa, cal que la sol·licitud de subvenció inclogui les despeses per a la seva instal·lació.

En el pla director que actualment s'està redactant, ja s'inclouen com actuacions previstes la instal·lació de comptadors per sectors i la instal·lació de comptadors per tots els abonats. Actualment Espolla compta amb uns 341 abonats.

En concret les actuacions que s'inclouen al Pla director i que podrien ser subvencionables són les següents (numeració segons identificació en el Pla director):

- C.8. – Pla de renovació del parc de comptadors domiciliaris
- C.9. – Renovació de comptadors a les escomeses de titularitat municipal
- C.10. – Sectorització de la xarxa d'Espolla

2. OBJECTE DEL PROJECTE

L'objectiu dels treballs és redactar un projecte constructiu que inclogui el disseny, tots els detalls constructius i el pressupost detallat de les actuacions esmentades. Aquestes actuacions s'emmarquen en els treballs de millora del sistema de digitalització de l'aigua urbana del municipi d'Espolla.

Les actuacions previstes es troben recollides al Pla Director d'Abastament d'Espolla identificades segons la següent nomenclatura:

- C.8. – Pla de renovació del parc de comptadors domiciliaris
- C.9. – Renovació de comptadors a les escomeses de titularitat municipal
- C.10. – Sectorització de la xarxa d'Espolla

Aquest treballs s'ajusten a la tipologia d'actuacions recollides en les bases de la línia de subvencions promoguda per l'Agència Catalana de l'Aigua segons la **RESOLUCIÓ ACC/2245/2023** de 22 de juny. Sent objectiu també optar en aquesta línia de subvencions.

La tipologia d'actuacions s'emmarca en l'apartat b) del punt 1.1 de les bases reguladores *Actuacions en municipis de menys de 5.000 habitants per a la millora de la digitalització dels sistemes de gestió de l'aigua urbana a fi de millorar el control sobre la xarxa de distribució, per incidir en l'estalvi del consum d'aigua i incrementar la garantia de subministrament.*

3. COMPLIMENT BASES REGULADORES RESOLUCIÓ ACC/2245/2023

D'acord al punt 5.4 de les bases reguladores de la RESOLUCIÓ ACC/2245/2023 de 22 de juny, el present projecte conté els següents apartats:

a) Memòria

a.1. Antecedents

A l'apartat 1 de la present memòria s'especifiquen els antecedents del projecte.

a.2. Objecte de l'actuació i problemàtica a resoldre

A l'apartat 2 de la present memòria s'especifica l'objecte del projecte i a l'apartat 6 es detalla la problemàtica de cadascuna de les actuacions i la solució proposada.

a.3. Cronograma

A l'annex núm. 1 Pla d'Obra es detalla el cronograma d'execució de les obres del projecte.

Les actuacions que es preveuen realitzar són treballs que s'executaran en via pública, per aquest motiu l'única autorització necessària serà per part de l'Ajuntament d'Espolla per a treballar a la via pública.

a.4. Justificació de la viabilitat tècnica de l'actuació

Les actuacions C.8. (Pla de renovació del parc de comptadors domiciliaris) i C.9. (Renovació de comptadors a les escomeses de titularitat municipal) permetran resoldre el descomptatge del 5% aproximat que es produeix en comptadors antics. Segons dades extretes del Pla Director d'Abastament, el descomptatge està quantificat en 1.514 m³/any. A més, permetrà disposar d'un millor control de les dades de consum degut a la implantació de la telelectura en els comptadors.

L'execució d'aquestes dues actuacions suposarà un benefici per als abonats que disposen de comptador domiciliari (316) i municipal (25).

L'actuació C.10. (Sectorització de la xarxa d'Espolla) permetrà disposar de les dades de consum d'aigua en els dos sectors proposats i gràcies a la telelectura que s'instal·larà en els nous cabalímetres aquestes dades estaran integrades al sistema de control de la xarxa. En conseqüència, permetrà la detecció de fuites de manera més eficaç. Segons dades extretes del Pla Director d'Abastament, les pèrdues reals són de 8.061 m³/any, si bé, les pèrdues reals inevitables són de 7.530 m³/any.

La població beneficiada per l'execució d'aquesta actuació serà de 387 habitants que corresponen a la població censada excloent la població disseminada sense subministrament.

b) Pressupost

El Doc. Núm. 4 del present projecte incorpora els amidaments detallats, el pressupost parcial i el pressupost general.

A l'apartat 11 d'aquesta memòria es detalla el pressupost general del projecte.

c) Plànol de situació

Els plànols 1 i 2 del Doc. Núm. 2 Plànols mostren la situació de les actuacions al municipi d'Espolla.

d) Plànols generals que defineixen les actuacions

El plànol 3 del Doc. Núm. 2 Plànols mostra el detall de les actuacions definides.

4. DADES PRÈVIES

4.1. Cartografia i topografia

Per a la realització del present projecte constructiu s'ha utilitzat la cartografia a escales 1:1000 i 1:5.000 de l'Institut Cartogràfic i Geològic de Catalunya. S'han utilitzat també les ortofotografies a escala 1:25.000, 1:5.000 i 1:2.500 de l'Institut Cartogràfic de Catalunya.

El projecte s'ha redactat en base al sistema de referència cartogràfic ETRS89.

4.2. Geologia i geotècnia

El municipi d'Espolla es troba a la zona axial del Pirineu, formada majoritàriament per materials paleozoics, excepte en la zona meridional que està caracteritzada per materials sedimentaris del Mesozoic i del Terciari.



Figura 1. Mapa geològic d'Espolla (Font: Institut Cartogràfic i Geològic de Catalunya)

Les unitats geològiques que es troben al municipi, segons el Mapa Geològic de Catalunya (ICGC) a escala 1:50.000, són les següents:

- **Quaternari**
 - **Qga3**, Glacis d'acumulació. Correlacionables amb la Terrassa 3. Argiles englobant clasts dispersos. Plistocè superior.
 - **Qt0-1**, Llit actual, plana d'inundació ordinària i terrassa més baixa (0-2m). Holocè recent.
- **Paleozoic**
 - **ÇOrp2**, Grauvaques, gresos, limolites i alternança rítmica de pelites i psammites. Cambroordovicià.

5. ESQUEMA DE FUNCIONAMENT

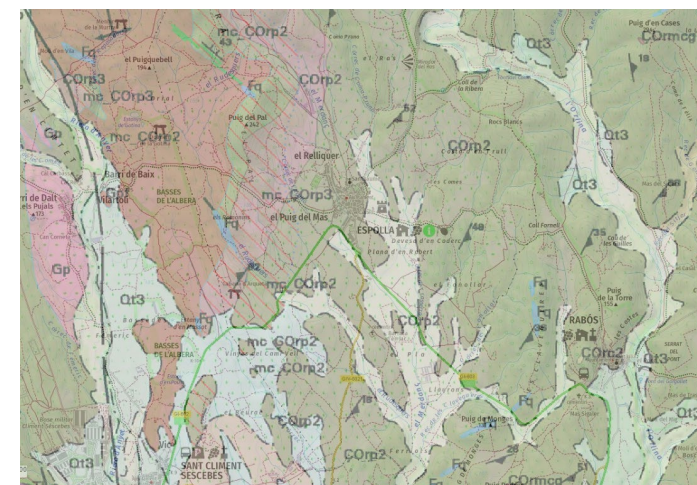
L'aigua subministrada a la xarxa d'abastament d'Espolla prové de la presa d'Espolla, que recull les aigües dels vessants de l'Albera de la zona nord del municipi, i de la compra d'aigua en alta a la Mancomunitat de l'Albera, que distribueix l'aigua captada als pous de Peralada a diversos municipis del nord de l'Alt Empordà.

L'aigua captada de la presa, es condueix al dipòsit d'Espolla de 300 m³, mitjançant una canonada de polietilè DN125 de 4,1 km de longitud. Prèviament a l'entrada del dipòsit s'hi troba un tractament de filtració per l'aigua captada a la presa mitjançant un medi de sílex/antracita, que es troba fora de servei.

A partir del dipòsit d'Espolla, on també es rep l'aigua provinent de la Mancomunitat de l'Albera, l'aigua és distribuïda pel municipi a través d'una xarxa ramificada de diferents materials i diàmetres.

El cabal subministrat en alta al municipi l'any 2022 va ser de 41.361 m³ (113 m³/d) amb un cabal màxim de 16,5 m³/h. Actualment hi ha 341 abonats, 313 dels quals són abonats domèstics, 2 són abonats industrials, 1 d'activitat ramadera i 25 són municipals. El rendiment de la xarxa d'abastament és d'aproximadament del 73 %. El cabal registrat l'any 2022 va ser de 30.273 m³. La capacitat de reserva o regulació del sistema en règim de consum mig diari és de 2,6 dies.

La xarxa d'abastament d'Espolla té una longitud de 14,08 km, composta principalment per polietilè (92%). La resta de la xarxa està formada per fibrociment, i en seccions molt puntuals PVC. Els diàmetres de les canonades estan compresos entre 25 mm i 160 mm, essent el més comú DN125, que representa un 50% de la xarxa.



Figura 2. Esquema horitzontal de la xarxa actual d'Espolla



Figura 3. Esquema vertical de la xarxa actual d'Espolla

6. JUSTIFICACIÓ DE LA SOLUCIÓ ADOPTADA

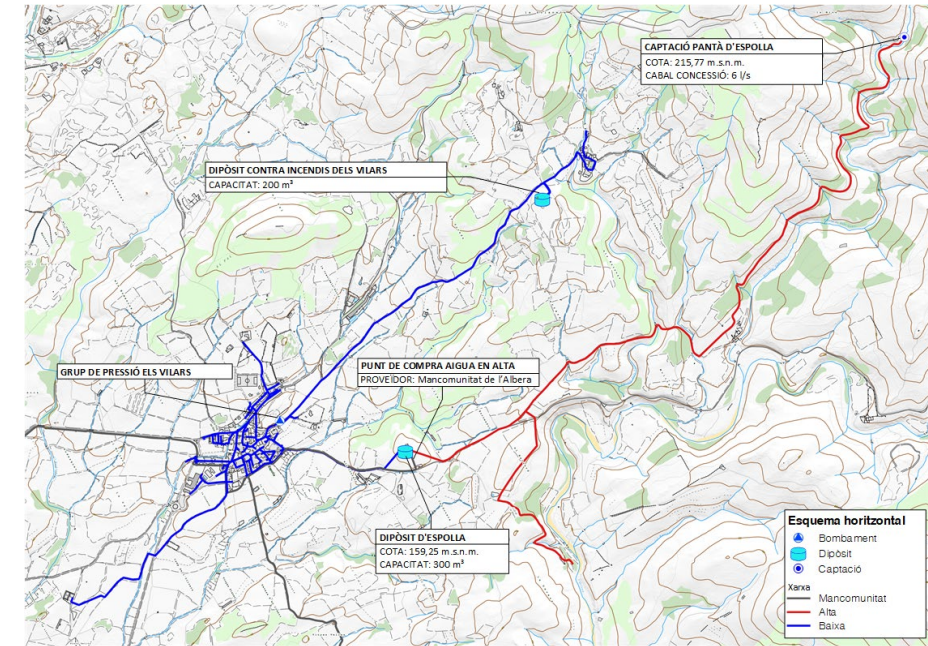
A continuació es descriuen les actuacions proposades al Pla Director d'Abastament d'Aigua Potable d'Espolla que són objecte d'aquest projecte constructiu.

6.1. Actuació 1. Pla de renovació del parc de comptadors domiciliaris

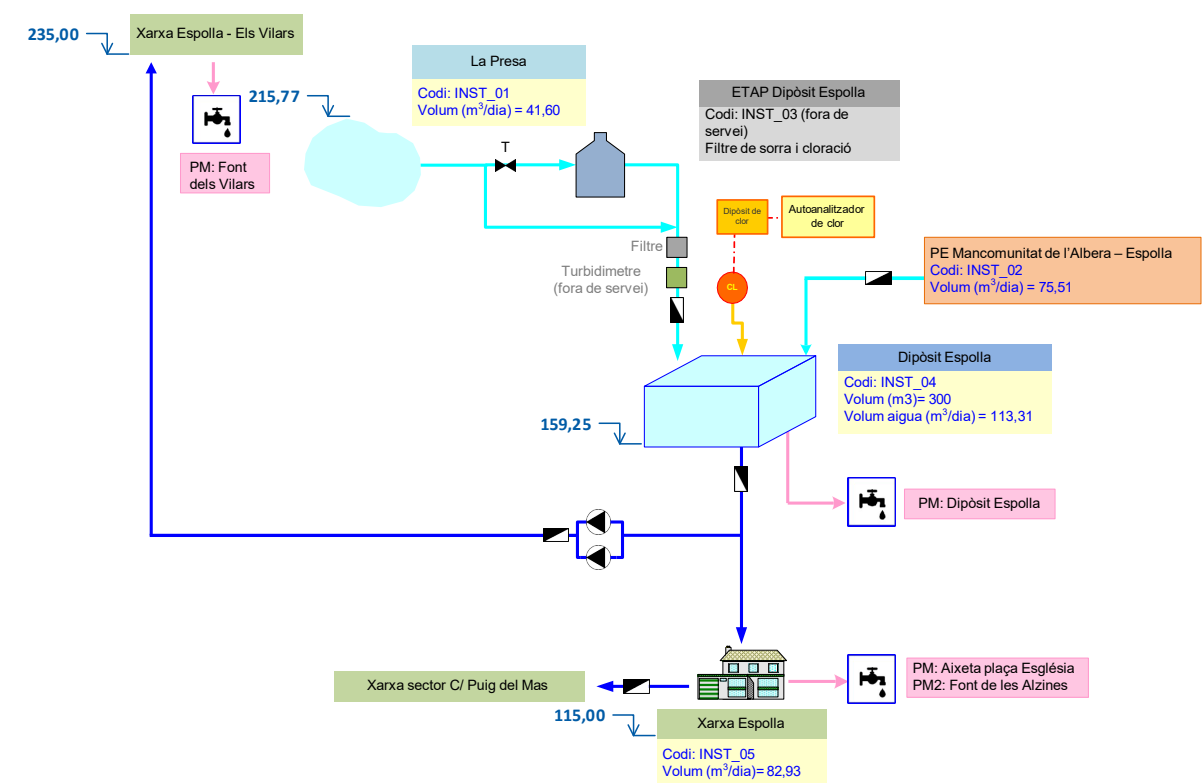
Degut al pas del temps el parc de comptador existents s'envelleix, i aquest fet fa que aquests no mesurin correctament. Malauradament, normalment mesuren de menys, fet provoca la reducció del rendiment de la xarxa. Segons l'ordre ITC 155/2020, del 7 de febrer, els comptadors hauran de disposar d'una edat inferior als 12 anys de funcionament, pel que la seva renovació és obligatòria i constant.

Per tal de millorar la gestió del sistema d'abastament d'aigua, es proposa la renovació del parc de comptadors existents, per tal d'evitar subcomptatges substancials que alterin el valor del rendiment de la xarxa i garantir el compliment de la normativa mencionada.

Els nous comptadors disposaran de sistema de telelectura.

En total es realitzarà la substitució de 313 comptadors domèstics, 3 comptadors industrials i 1 comptador d'activitat ramadera.

6.2. Actuació 2. Renovació de comptadors a les escomeses de titularitat municipal

La majoria de punts de consum de titularitat municipal disposen de comptadors, però són antics. Es proposa la renovació dels comptadors a aquestes escomeses, d'identiques característiques als previstos a l'actuació de renovació de comptadors domiciliaris i la instal·lació de nous equips en aquells punts que actualment no disposin de cap tipus d'equip de mesura.

En total es realitzarà la renovació de 25 comptadors municipals.

6.3. Actuació 3. Sectorització de la xarxa d'Espolla

Per millorar el control de la xarxa i sobretot la detecció de fuites, es proposa la creació de dos sectors de subministrament al nucli d'Espolla. Això serà possible mitjançant la instal·lació de 2 cabalímetres i el tancament de vàlvules, provocant que l'aigua consumida pels abonats passi forçosament per un dels dos cabalímetres. Els cabalímetres instal·lats seran incorporats al sistema de telecontrol de la xarxa, i juntament amb les lectures dels comptadors dels abonats permetrà un seguiment del rendiment de la xarxa i de l'aparició de noves fuites.

7. DESCRIPCIÓ DE LES OBRES

7.1. Renovació comptadors domiciliaris i municipals

Els treballs consistiran en la localització dels comptadors domiciliaris i municipals i en la substitució per un comptador amb telelectura mòbil i possibilitat de telelectura fixa.

7.2. Sectorització de la xarxa d'Espolla

Els treballs previs consistiran en la localització de serveis en l'àmbit de l'actuació del projecte i en la preparació de l'obra.

S'enderrocarà el paviment asfàltic on aniran ubicades les dues arquetes a l'encreuament del carrer Banyuls amb el carrer Bausitges, que serà reposat al final de les obres per paviment asfàltic del mateix tipus que l'existent.

Seguidament es realitzarà l'excavació amb mitjans mecànics fins a la cota definida al Doc. Núm. 2 de plànols.

Les arquetes estaran totalment soterrades i en planta tindran unes dimensions de 2,20 x 1,50 m i una altura interior d'1,30 m.

Les lloses i els murs seran de formigó armat de tipus HA25/B/20/XC2 i de 0,25 m de gruix.

A les arquetes s'instal·larà un cabalímetre amb sortida de pulsos i telelectura, de diàmetre nominal DN150mm, una vàlvula de comporta DN150 mm i un carret de desmuntatge DN150 mm.

Les canonades a l'interior de l'arqueta seran d'acer inoxidable AISI 316 amb unions soldades entre trams de canonades i accessoris i embridades entre la canonada i les vàlvules.

La formació de passamurs per a la connexió de totes les canonades de diàmetre 160 mm amb els nous murs es faran mitjançant la formació del caixetí i segellat de juntes a base de morter monocomponent sikagrout 213 o equivalent.

8. TERMINI D'EXECUCIÓ

Amb els volums d'obra mesurats i els rendiments habituals, tenint en compte les característiques de les obres projectades, es proposa que el termini de construcció de totes les obres incloses en aquest projecte sigui de **TRES (3) mesos**.

El termini de garantia de les obres es fixa en un any a partir de la data de la seva recepció. Aquest període es considera suficient per a poder observar el comportament de les obres i poder corregir qualsevol defecte que s'hi pugui detectar.

9. SERVEIS AFECTATS

No es preveu l'afecció als serveis existents, si bé, es preveu un paral·lelisme de les noves arquetes amb la canonada de gas existent.

10. EXPROPIACIONS

Per a l'execució de les obres incloses al *Projecte tècnic per a la millora de la digitalització dels sistemes de gestió de l'aigua urbana d'Espolla* tots els espais ocupats seran de titularitat pública.

11. PRESSUPOST

El pressupost de les obres s'ha efectuat tenint en compte els costos actuals de mà d'obra, dels materials i de la maquinària, per poder formar els preus de les diverses unitats d'obra, tal i com es justifica a l'annex núm. 02. Els esmentats preus unitaris inclouen la part proporcional de les despeses d'assaigs.

Aplicant aquests preus als amidaments fets a partir dels plànols del projecte, s'ha elaborat el pressupost de les obres, el qual s'inclou com a document núm. 4 d'aquest projecte, i del qual s'obté el següent resum:

Pressupost general d'execució material: **CENT VINT-I-UN MIL SEIXANTA-DOS euros amb VINT-I-UN cèntims (121.062,21 €).**

El pressupost d'execució per contracte s'ha obtingut aplicant sobre l'anterior un 13% en concepte de despeses generals i un 6% de benefici industrial, resultant en un Pressupost general d'execució per contracte (sense IVA): **CENT QUARANTA-QUATRE MIL SEIXANTA-QUATRE euros amb TRES cèntims (144.064,03 €).**

A la suma anterior s'ha afegit un 21% en concepte de l'Impost sobre el Valor Afegit (IVA), resultant finalment un Pressupost general d'execució per contracte (amb IVA): **CENT SETANTA-QUATRE MIL TRES-CENTS DISSET euros amb QUARANTA-VUIT cèntims (174.317,48 €).**

12. PRESSUPOST SUBVENCIONABLE

A continuació es calcula el valor d'atorgament de subvenció al municipi d'Espolla d'aquest projecte d'acord a les bases reguladores de la **RESOLUCIÓ ACC/2245/2023** de 22 de juny.

Nucli: Espolla
Actuació: Digitalització

Pressupost presentat: 144.064,03 €
Habitants censats: 408 hab.

Consum anual en baixa: 30.273 m³/any

Pressupost elegible de l'actuació: 144.064,03 €
Import repercutible a descomptar: 100 € x (30.273/1.000) m³/any = 3.027,30 €
Import subvencionable: 144.064,03 € - 3.027,30 € = 141.036,73 €

Càlcul Subvenció: 100 % de 141.036,73 € = 141.036,73 €

Màxim import subvenció: 100.000,00 €

Total subvenció: **100.000 €** sobre el pressupost elegible de l'actuació (144.064,03 €)

13. REVISIÓ DE PREUS

Donades les característiques de les obres i els terminis d'execució fixat, no es preveu l'aplicació de cap fórmula de revisió de preus a la obres incloses en aquest projecte.

14. CLASSIFICACIÓ DEL CONTRACTISTA

D'acord amb el que estableix la legislació vigent, a continuació es proposa la classificació que s'ha d'exigir als contractistes per a presentar-se a la licitació de les obres d'aquest projecte.

Grup: E Hidràuliques

Subgrup 1: Abastament i sanejament

Categoria 1 (Inferior a 150.000 € d'annualitat)

D'acord amb l'article 77 de la Llei 9/2017 del 8 de novembre, de Contractes del Sector Públic no és exigible la classificació del contractista per part de les administracions per a l'execució de contractes d'obres que el seu el valor estimat sigui inferior a 500.000 euros.

En aquest cas, el contractista podrà acreditar la seva solvència tant mitjançant la seva classificació com a contractista d'obres en el grup o subgrup de classificació que correspongui al contracte, o bé acreditant el compliment dels requisits específics de solvència exigits ens els plecs del contracte.

15. DOCUMENTS QUE CONTÉ EL PROJECTE

Els documents que formen part d'aquest projecte són :

DOCUMENT NUM. 1. MEMÒRIA

MEMÒRIA

ANNEXOS

Annex	núm.	1	Pla d'obra
Annex	núm.	2	Justificació de preus
Annex	núm.	3	Estudi bàsic de seguretat i salut
Annex	núm.	4	Gestió de residus

DOCUMENT NÚM. 2.- PLÀNOLS

- 1.- Situació, emplaçament i índex de plànols
- 2.- Planta general
- 3.- Seccions tipus i detalls

DOCUMENT NÚM. 3.- PLEC DE PRESCRIPCIONS TÈCNiques

DOCUMENT NÚM. 4.- PRESSUPOST

Amidaments
Quadre de preus 1
Quadre de preus 2
Pressupost
Resum del pressupost
Últim full

16. DECLARACIÓ D'OBRA COMPLETA

En compliment de l'article 127 del Reial Decret 1098/2001 de 12 d'octubre, pel que s'aprova el Reglament General de la Llei de Contractes de les Administracions Públiques, i de l'article 233 de la Llei 9/2017, del 8 de novembre, de Contractes del Sector Públic, per la qual es transposen a l'ordenament jurídic espanyol les directives del Parlament Europeu i del Consell 2014/23/UE i 2014/24/UE, de 26 de febrer de 2014, es manifesta que el projecte comprèn una obra completa en el sentit exigít en l'article 125 del Reial Decret 1098/2001 de 12 d'octubre, ja que conté tots i cadascun dels elements que són precisos per a la utilització de l'obra i és susceptible d'ésser lliurada a l'ús general.

Així mateix, es fa constar que l'obra compleix els requisits exigits per la Llei 3/2007 de 4 de juliol de l'Obra Pública i concretament allò reflectit a l'article 18 de la mateixa.

17. CONCLUSIÓ

Amb tot el que s'ha exposat en aquesta memòria, i amb els documents que constitueixen aquest projecte, es considera que es verifiquen els objectius de la seva redacció i es sotmet a l'aprovació dels organismes competents.

Espolla, juliol de 2023

L'enginyer industrial autor del projecte:

Oscar Soria i Garcia

Col·legiat núm. 19.794

ABM, Serveis d'enginyeria i consulting, S. L.

ANNEXOS

ANNEX NÚM. 1. PLA D'OBRA

ANNEX NÚM. 1: PLA D'OBRA

ÍNDEX

1. TERMINI D'EXECUCIÓ	3
2. PROGRAMA D'OBRA	3
3. DIAGRAMA DE BARRES	4
4. LLISTAT DE LLIGAMS	5
5. PREVISIÓ DE CERTIFICACIONS	7

1. TERMINI D'EXECUCIÓ

Amb els volums d'obra mesurats i els rendiments habituals, tenint en compte les característiques de les obres projectades, es proposa que el termini d'execució de totes les obres incloses en aquest projecte sigui de **TRES (3) mesos**.

2. PROGRAMA D'OBRA

El pla d'obra s'ha realitzat en compliment de l'article 132 del Reial Decret 1098/2001 de 12 d'octubre, del Reglament General de la Llei de contractes de les administracions públiques, i de l'apartat 1 paràgraf e) de l'article 233 de la Llei 9/2017, del 8 de novembre, de Contractes del Sector Públic, per la qual es transposen a l'ordenament jurídic espanyol les directives del Parlament Europeu i del Consell 2014/23/UE i 2014/24/UE, de 26 de febrer de 2014.

A continuació es presenta el diagrama de barres del pla d'obres i la llista de lligams i l'historial de les certificacions acumulades i temporals.

3. DIAGRAMA DE BARRES



4. LLISTAT DE LLIGAMS

Projecte tècnic per a la millora de la digitalització dels sistemes de gestió de l'aigua urbana d'Espolla

LLISTA DE LLIGAMS

Data:25/07/23

Pàg.: 1

Estat: Planejament

Data inici:01/03/2018

Data fi:30/05/2018

P R E C E D E N T						T A S C A						C O N S E Q Ü E N T					
Tasca						Tasca						Tasca					
Codi	Descripció	Tip.	Dur.	Cal.	Folg.	Codi	Descripció	Tip.	Dur.	Cal.	Folg.	Codi	Descripció	Tip.	Dur.	Cal.	Folg.
						0000	Tasca inici					0001	RENOVACIÓ COMPTADORS DOMICILIARIS	FI	0	1	0
												0003	TREBALLS PREVIS I DEMOLICIONS	FI	0	1	0
						0001	RENOVACIÓ COMPTADORS DOMICILIARIS					0002	RENOVACIÓ COMPTADORS MUNICIPALS	FI	0	1	0
0000	Tasca inici	FI	0	1	0							ZZZZ	Tasca fi	FI	0	1	5
0001	RENOVACIÓ COMPTADORS DOMICILIARIS	FI	0	1	0	0002	RENOVACIÓ COMPTADORS MUNICIPALS					ZZZZ	Tasca fi	FI	0	1	0
0000	Tasca inici	FI	0	1	0	0003	TREBALLS PREVIS I DEMOLICIONS					0004	MOVIMENT DE TERRES	FI	0	1	0
0003	TREBALLS PREVIS I DEMOLICIONS	FI	0	1	0	0004	MOVIMENT DE TERRES					0005	OBRA CIVIL	FI	0	1	0
0004	MOVIMENT DE TERRES	FI	0	1	0	0005	OBRA CIVIL					0006	EQUIPS MECÀNICS I DE CONTROL	FI	0	1	0
0005	OBRA CIVIL	FI	0	1	0	0006	EQUIPS MECÀNICS I DE CONTROL					0007	CANONADES	FI	0	1	0
0006	EQUIPS MECÀNICS I DE CONTROL	FI	0	1	0	0007	CANONADES					0008	REPOSICIONS	FI	0	1	0
0007	CANONADES	FI	0	1	0	0008	REPOSICIONS					ZZZZ	Tasca fi	FI	0	1	0
						0009	GESTIÓ DE RESIDUS										
						0010	SEGURETAT I SALUT										
						0011	VARIS										
0001	RENOVACIÓ COMPTADORS DOMICILIARIS	FI	0	1	5	ZZZZ	Tasca fi										
0002	RENOVACIÓ COMPTADORS MUNICIPALS	FI	0	1	0												

Projecte tècnic per a la millora de la digitalització dels sistemes de gestió de l'aigua urbana d'Espolla

LLISTA DE LLIGAMS

Data:25/07/23

Pàg.: 2

Estat: Planejament

Data inici:01/03/2018

Data fi:30/05/2018

P R E C E D E N T						T A S C A		C O N S E Q Ü E N T					
Tasca		Lligam				Tasca		Tasca		Lligam			
Codi	Descripció	Tip.	Dur.	Cal.	Folg.	Codi	Descripció	Codi	Descripció	Tip.	Dur.	Cal.	Folg.
0008	REPOSICIONS	FI	0	1	0	ZZZZ	Tasca fi						

5. PREVISIÓ DE CERTIFICACIONS

Tasca	Descripció	15/03/2018		15/04/2018		15/05/2018		30/05/2018	
		Import assignat	Període Acumulat	Període Acumulat	Període Acumulat	Període Acumulat	Període Acumulat		
0000	Tasca inici	PI-PF 0,00	0,00 0,00	0,00 0,00	0,00 0,00	0,00 0,00	0,00 0,00	0,00 0,00	
0001	RENOVACIÓ COMPTADORS DOMICILIARIS	PI-PF 90.268,56	1.805,37 1.805,37	37.912,80 37.912,80	39.718,17 39.718,17	39.718,17 39.718,17	79.436,33 79.436,33	10.832,23 10.832,23	90.268,56 90.268,56
0002	RENOVACIÓ COMPTADORS MUNICIPALS	PI-PF 7.141,50	0,00 0,00	0,00 0,00	0,00 0,00	0,00 0,00	0,00 0,00	7.141,50 7.141,50	7.141,50 7.141,50
0003	TREBALLS PREVIS I DEMOLICIONS	PI-PF 798,91	79,89 79,89	719,02 719,02	798,91 798,91	0,00 0,00	798,91 798,91	0,00 0,00	798,91 798,91
0004	MOVIMENT DE TERRES	PI-PF 1.040,70	0,00 0,00	1.040,70 1.040,70	1.040,70 1.040,70	0,00 0,00	1.040,70 1.040,70	0,00 0,00	1.040,70 1.040,70
0005	OBRA CIVIL	PI-PF 3.823,11	0,00 0,00	509,75 509,75	509,75 509,75	3.313,36 3.313,36	3.823,11 3.823,11	0,00 0,00	3.823,11 3.823,11
0006	EQUIPS MECÀNICS I DE CONTROL	PI-PF 8.349,68	0,00 0,00	0,00 0,00	0,00 0,00	8.349,68 8.349,68	8.349,68 8.349,68	0,00 0,00	8.349,68 8.349,68
0007	CANONADES	PI-PF 2.286,05	0,00 0,00	0,00 0,00	0,00 0,00	1.828,84 1.828,84	1.828,84 1.828,84	457,21 457,21	2.286,05 2.286,05
0008	REPOSICIONS	PI-PF 754,73	0,00 0,00	0,00 0,00	0,00 0,00	0,00 0,00	0,00 0,00	754,73 754,73	754,73 754,73
0009	GESTIÓ DE RESIDUS	PI-PF 2.098,97	355,21 355,21	678,13 678,13	1.033,34 1.033,34	710,42 710,42	1.743,76 1.743,76	355,21 355,21	2.098,97 2.098,97
0010	SEGURETAT I SALUT	PI-PF 2.000,00	338,46 338,46	646,15 646,15	984,62 984,62	676,92 676,92	1.661,54 1.661,54	338,46 338,46	2.000,00 2.000,00
0011	VARIS	PI-PF 2.500,00	423,08 423,08	807,69 807,69	1.230,77 1.230,77	846,15 846,15	2.076,92 2.076,92	423,08 423,08	2.500,00 2.500,00
ZZZZ	Tasca fi	PI-PF 0,00	0,00 0,00	0,00 0,00	0,00 0,00	0,00 0,00	0,00 0,00	0,00 0,00	0,00 0,00
Totals		121.062,21 PI-PF UI-UF	3.002,01 3.002,01	42.314,24 42.314,24	45.316,25 45.316,25	55.443,55 55.443,55	100.759,79 100.759,79	20.302,42 20.302,42	121.062,21 121.062,21

Projecte tècnic per a la millora de la digitalització dels sistemes de gestió de l'aigua urbana d'Espolla

FUS DE PREVISIÓ DE CERTIFICACIONS

Data: 25/07/23

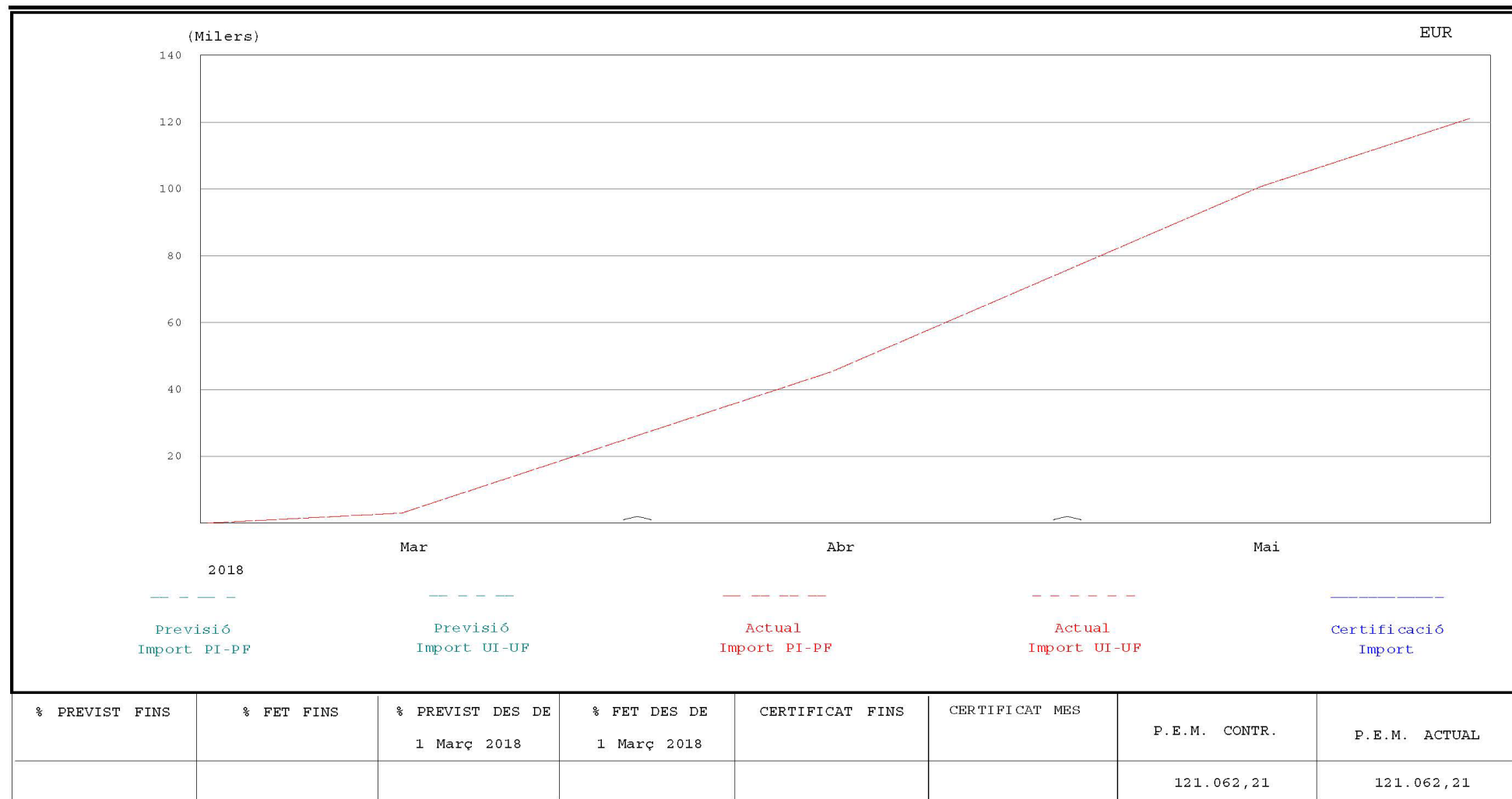

Projecte tècnic per a la millora de la digitalització dels sistemes de gestió de l'aigua urbana d'Espolla

EUR

HISTOGRAMA DE PREVISIÓ DE CERTIFICACIONS ACUMULAT

Data: 25/07/23

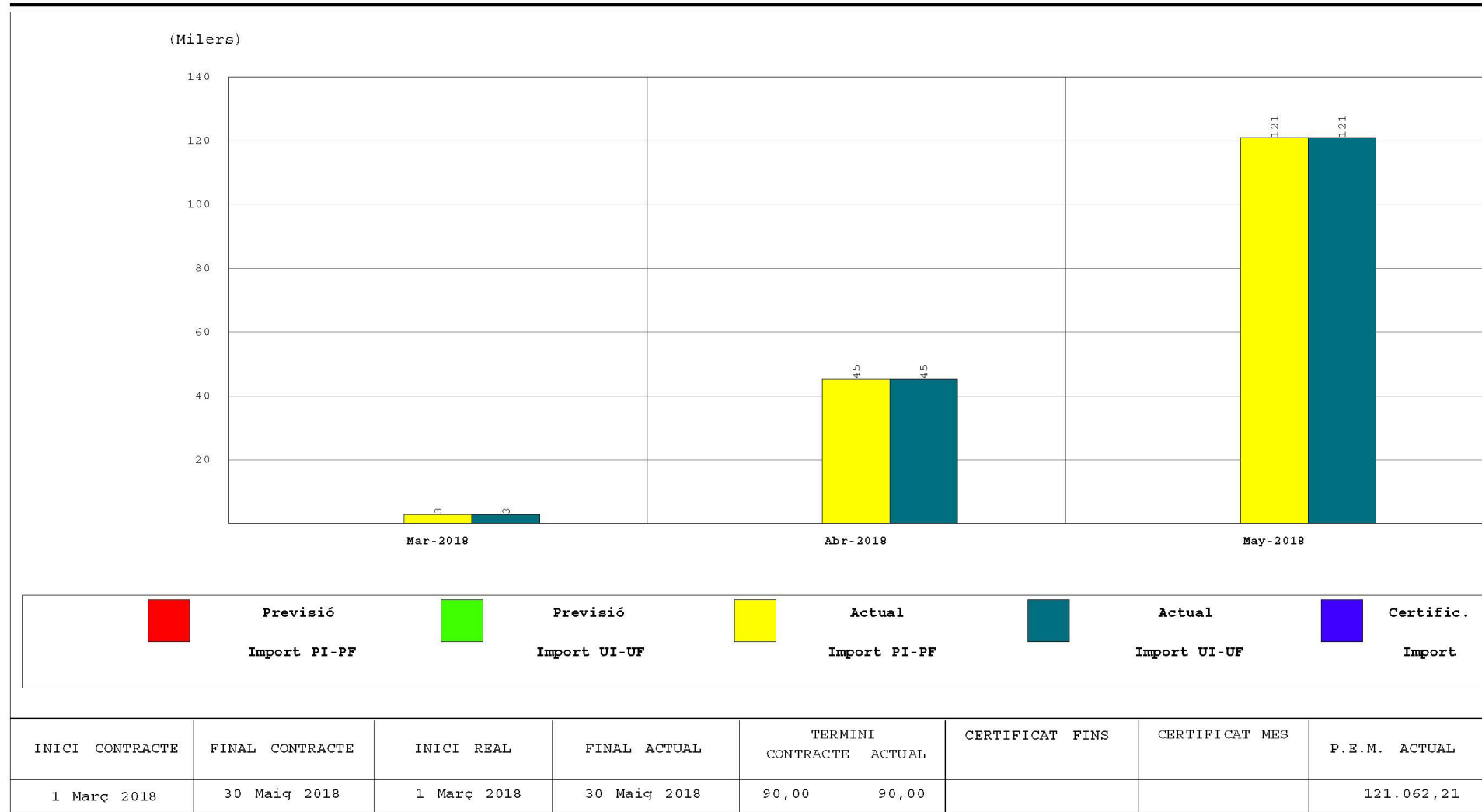

ANNEX NÚM. 2. JUSTIFICACIÓ DE PREUS

JUSTIFICACIÓ DE PREUS

Pàg.: 1

MA D'OBRA

CODI	UA	DESCRIPCIÓ	PREU
A01-FEOZ	h	Ajudant encofrador	21,78000 €
A01-FEP0	h	Ajudant ferrallista	21,78000 €
A01-FEPH	h	Ajudant muntador	21,78000 €
A0112000	h	Cap de colla	26,15000 €
A0121000	h	Oficial 1a	24,68000 €
A012M000	h	Oficial 1a muntador	19,46000 €
A013M000	h	Ajudant muntador	17,53000 €
A0140000	h	Manobre	16,62000 €
A03-FEPX	h	Cap de colla	26,15000 €
A0D-0007	h	Manobre	19,60000 €
A0E-000A	h	Manobre especialista	20,70000 €
A0F-000B	h	Oficial 1a	24,68000 €
A0F-000F	h	Oficial 1a encofrador	24,68000 €
A0F-000I	h	Oficial 1a ferrallista	24,68000 €
A0F-000R	h	Oficial 1a muntador	26,43000 €
A0F-000S	h	Oficial 1a d'obra pública	24,68000 €
A0F-000T	h	Oficial 1a paleta	27,76000 €

JUSTIFICACIÓ DE PREUS

Pàg.: 2

MAQUINÀRIA

CODI	UA	DESCRIPCIÓ	PREU
C115-00EE	h	Retroexcavadora amb martell trencador	70,89000 €
C1313330	h	Retroexcavadora sobre pneumàtics de 8 a 10 t	50,90000 €
C131-005G	h	Corró vibratori autopropulsat, de 12 a 14 t	75,00000 €
C133A0K0	h	Safata vibrant amb placa de 60 cm	6,37000 €
C138-00KQ	h	Pala carregadora sobre pneumàtics de 15 a 20 t	102,96000 €
C152-003B	h	Camió grua	50,52000 €
C154-003M	h	Camió per a transport de 12 t	43,71000 €
C1700006	h	Vibrador intern de formigó	1,90000 €
C1701U10	h	Camió amb bomba de formigonar	99,63000 €
C172-003J	h	Camió amb bomba de formigonar	169,91000 €
C173-005K	h	Corró vibratori per a formigons i betums autopropulsat pneumàtic	68,36000 €
C175-00G4	h	Estenedora per a paviments de mescla bituminosa	59,63000 €
C176-00FX	h	Formigonera de 165 l	1,93000 €
C178-00GF	h	Màquina tallajunts amb disc de diamant per a paviment	9,18000 €
C200U530	h	Màquina de soldar PE	14,90000 €
CZ12U00A	h	Compressor portàtil de 7/10 m3/min de cabal	17,60000 €

JUSTIFICACIÓ DE PREUS

Pàg.: 3

MATERIALS

CODI	UA	DESCRIPCIÓ	PREU	
B011-05ME	m3	Aigua	1,69000	€
B03J-0K8O	t	Grava de pedrera de pedra calcària, per a drenos	19,65000	€
B03L-05N7	t	Sorra de pedrera per a morters	19,45000	€
B054-06DH	kg	Calç aèria hidratada CL 90-S, en sacs	0,28000	€
B055-067M	t	Ciment portland amb filler calcarí CEM II/B-L 32,5 R segons UNE-EN 197-1, en sacs	120,01000	€
B060Z310	m3	Formigó HM-15, consistència plàstica i granulat màxim 20 mm, inclòs transport a l'obra	47,59000	€
B067-2A9V	m3	Formigó de neteja, amb una dosificació de 150 kg/m3 de ciment, consistència tova i grandària màxima del granulat 20 mm, HL-150/B/20	70,50000	€
B069-2A9H	m3	Formigó d'ús no estructural de resistència a compressió 15 N/mm2, consistència tova i grandària màxima del granulat 20 mm, HNE-15/B/20	62,04000	€
B06E-11H5	m3	Formigó HA-25/B / 20 / IIa de consistència tova, grandària màxima del granulat 20 mm, amb >= 275 kg/m3 de ciment, apte per a classe d'exposició IIa	76,95000	€
B0710150FA36	t	Pasta d'unió amb base ciment per a la col·locació en tancaments o zones humides de maons de gran format, ref. HPHPUE de la serie Pastes d'unió de HISPALAM	160,00000	€
B07L-1PYA	t	Morter per a ram de paleta, classe M 5 (5 N/mm2), a granel, de designació (G) segons norma UNE-EN 998-2	42,99000	€
B0AK-07AS	kg	Clau acer	1,48000	€
B0AM-078F	kg	Filferro recuit de diàmetre 1,3 mm	1,45000	€
B0B7-106Q	kg	Acer en barres corrugades B500S de límit elàstic >= 500 N/mm2	1,12000	€
B0D21-07OY	m	Tauló de fusta de pi per a 10 usos	0,38000	€
B0D31-07P4	m3	Llata de fusta de pi	306,52000	€
B0D62-07PL	cu	Puntal metàl·lic i telescòpic per a 3 m d'alçària i 150 usos	49,43000	€
B0D80-0CNU	m2	Plafó metàl·lic de 50x60 cm per a 50 usos	1,44000	€
B0D80-0CNV	m2	Plafó metàl·lic de 50x100 cm per a 50 usos	1,28000	€
B0DZ1-0ZLZ	l	Desencofrant	2,70000	€
B0DZ5-0F6P	u	Part proporcional d'elements auxiliars per a plafons metàl·lics, de 50x60 cm	0,31000	€
B0DZ5-0F6Q	u	Part proporcional d'elements auxiliars per a plafons metàl·lics, de 50x100 cm	0,42000	€
B2RA-28UQ	t	Disposició controlada en dipòsit autoritzat inclòs el cànon sobre la deposició controlada dels residus de la construcció, segons la LLEI 8/2008, de residus de formigó inerts amb una densitat 1,45 t/m3, procedents de construcció o demolició, amb codi 17 01 01 segons la Llista Europea de Residus	11,94000	€
B2RB-HFVL	t	Disposició de terres no contaminades de densitat aparent 1,6 t/m3, a valoritzador de materials naturals excavats amb codi VNME	1,09000	€
B9H1-0HTR	t	Mescla bituminosa contínua en calent tipus AC 16 surf B 50/70 D, amb betum asfàltic de penetració, de granulometria densa per a capa de trànsit i granulat granític	78,49000	€
BDD1-1K18	u	Bastiment de fosa dúctil quadrat per a arqueta i tapa abatible, pas lliure de 1000x1000 mm de diàmetre i classe D400 segons norma UNE-EN 124, col·locat amb morter	134,37000	€
BDD4-0LVH	u	Graó per a pou de registre d'acer galvanitzat, de 300x400x300 mm, amb rodó de D= 25 mm	6,01000	€
BF44-Z001	kg	Caldereria d'acer inoxidable AISI 316L. Inclòs preparació a taller i part proporcional d'elements de muntatge i fixacions. Segons normes DIN	15,00000	€
BFBDZ150	u	Conjunt de portabrides de polietilè PN16 PEAD 100 i valona d'acer zencat-cromatada de 90mm de diàmetre PN16, inclòs cargolera.	159,04000	€
BJMC-Z150	u	Mesurador de cabal per a canonades de registre sec amb transmissió magnètica, diàmetre DN150, marca GENEBRE o equivalent, model WOLTMAN PN16 DN150 amb BRIDES segons UNE-EN 1092. S'inclou emisor de pulsos adaptat al comptador, amb sensor de contacte "Reed switch" lliure de potencial.	853,00000	€
BJMD-Z150	u	Datalogger amb comunicació GPRS per funcionar amb bateria, inclòs cablejat i petit material per a la correcta instal·lació. Totalment integrat en la xarxa de control i comprovat	1.100,78000	€

JUSTIFICACIÓ DE PREUS

Pàg.: 4

MATERIALS

CODI	UA	DESCRIPCIÓ	PREU	
BN12-0XG6	u	Vàlvula de comporta amb accionament manual mitjançant volant, marca AVK o equivalent, de DN150, en PN 16, amb unió mitjançant BRIDES i orificis segons UNE-EN 1092-2 i distància entre elles sèrie bàsica 14 segons UNE-EN 558-1, amb cos, tapa i comporta en fosa dúctil EN-GJS-500 (GGG-50), comporta de fosa dúctil i femella embotida de INBR, eix d'acer inoxidable, juntes tòriques sobre coixinet de niló i maneguet superior NBR i inferior en EPDM, amb recobriments en pintura epoxi gruix mínim 250 micres aplicada electrostàticament qualitat GSK, cargols en acer inoxidable AISI 304, provada hidràulicament segons EN-1074 i EN 12266.	514,00000	€
BNZ0-0TU5	u	Carret extensible de desmuntatge amb brides, amb virolla interior i exterior d'acer inoxidable 1.4301 (AISI 304), junt d'estanquitat d'etilè propilè diè (EPDM), revestiment de resina epoxi (150 micres), de 150 mm de diàmetre nominal, de 16 bar de pressió nominal	140,03000	€

JUSTIFICACIÓ DE PREUS

Pàg.: 5

ELEMENTS COMPOSTOS

CODI	UA	DESCRIPCIÓ	PREU			
B07F-0LSZ	m3	Morter mixt de ciment pòrtland amb filler calcari CEM II/B-L, calç i sorra, amb 380 kg/m3 de ciment, amb una proporció en volum 1:0,5:4 i 10 N/mm2 de resistència a compressió, elaborat a l'obra	Rend.: 1,000		149,33000	€
			Unitats	Preu	Parcial	Import
Ma d'obra						
A0E-000A	h	Manobre especialista	1,050 /R x	20,70000 =	21,73500	
			Subtotal:		21,73500	21,73500
Maquinària						
C176-00FX	h	Formigonera de 165 l	0,725 /R x	1,93000 =	1,39925	
			Subtotal:		1,39925	1,39925
Materials						
B011-05ME	m3	Aigua	0,200 x	1,69000 =	0,33800	
B03L-05N7	t	Sorra de pedrera per a morters	1,380 x	19,45000 =	26,84100	
B055-067M	t	Ciment pòrtland amb filler calcari CEM II/B-L 32,5 R segons UNE-EN 197-1, en sacs	0,380 x	120,01000 =	45,60380	
B054-06DH	kg	Calç aèria hidratada CL 90-S, en sacs	190,000 x	0,28000 =	53,20000	
			Subtotal:		125,98280	125,98280
		DESPESES AUXILIARS		1,00 %		0,21735
		COST DIRECTE				149,33440
		COST EXECUCIÓ MATERIAL				149,33440
B0B6-107E	kg	Acer en barres corrugades elaborat a l'obra i manipulat a taller B500S, de límit elàstic >= 500 N/mm2	Rend.: 1,000		1,43000	€
			Unitats	Preu	Parcial	Import
Ma d'obra						
A0F-000I	h	Oficial 1a ferrallista	0,005 /R x	24,68000 =	0,12340	
A01-FEP0	h	Ajudant ferrallista	0,005 /R x	21,78000 =	0,10890	
			Subtotal:		0,23230	0,23230
Materials						
B0AM-078F	kg	Filferro recuit de diàmetre 1,3 mm	0,0102 x	1,45000 =	0,01479	
B0B7-106Q	kg	Acer en barres corrugades B500S de límit elàstic >= 500 N/mm2	1,050 x	1,12000 =	1,17600	
			Subtotal:		1,19079	1,19079
		DESPESES AUXILIARS		1,00 %		0,00232
		COST DIRECTE				1,42541
		COST EXECUCIÓ MATERIAL				1,42541

JUSTIFICACIÓ DE PREUS

Pàg.: 6

PARTIDES D'OBRA

NÚM	CODI	UA	DESCRIPCIÓ	PREU			
P-1	P2146-DJ30	m2	Demolició de paviment de mescla bituminosa de fins a 20 cm de gruix, d'amplària més de 2 m amb retroexcavadora amb martell trencador i càrrega sobre camió amb mitjans mecànics	Rend.: 0,593		7,38	€
				Unitats	Preu	Parcial	Import
			Maquinària				
	C115-00EE	h	Retroexcavadora amb martell trencador	0,054 /R x	70,89000 =	6,45541	
	C138-00KQ	h	Pala carregadora sobre pneumàtics de 15 a 20 t	0,0033 /R x	102,96000 =	0,57296	
				Subtotal:		7,02837	7,02837
			COST DIRECTE				7,02837
			DESPESES INDIRECTES		5,00 %		0,35142
			COST EXECUCIÓ MATERIAL				7,37979
P-2	P214W-FEMI	m	Tall en paviment de mescla bituminosa de 15 cm de fondària com a mínim amb màquina tallajunts amb disc de diamant per a paviment, per a delimitar la zona a demolir	Rend.: 1,000		3,96	€
				Unitats	Preu	Parcial	Import
			Ma d'obra				
	A0E-000A	h	Manobre especialista	0,125 /R x	20,70000 =	2,58750	
				Subtotal:		2,58750	2,58750
			Maquinària				
	C178-00GF	h	Màquina tallajunts amb disc de diamant per a paviment	0,125 /R x	9,18000 =	1,14750	
				Subtotal:		1,14750	1,14750
			DESPESES AUXILIARS		1,50 %		0,03881
			COST DIRECTE				3,77381
			DESPESES INDIRECTES		5,00 %		0,18869
			COST EXECUCIÓ MATERIAL				3,96250
P-3	P21G2-54DE	u	Treballs de connexió de la nova canonada DN150 a conducció existent, inclou tall de la conducció existent, adequació de la junta en cas d'esser necessari, peces especials fins a la connexió amb la canonada existent (con de reducció, portabrides en cas d'esser necessari), juntes universals per a connexió amb la canonada existent i tot el petit material necessari. Totalment acabada.	Rend.: 1,000		278,00	€
				Unitats	Preu	Parcial	Import
			Ma d'obra				
	A0F-000R	h	Oficial 1a muntador	4,000 /R x	26,43000 =	105,72000	
				Subtotal:		105,72000	105,72000

JUSTIFICACIÓ DE PREUS

Pàg.: 7

PARTIDES D'OBRA

NÚM	CODI	UA	DESCRIPCIÓ	PREU
Materials				
	BFBZ150	u	Conjunt de portabrídes de polietilè PN16 PEAD 100 i valona d'acer zincat-cromatada de 90mm de diàmetre PN16, inclòs cargolera.	1,000 x 159,04000 = 159,04000
Subtotal:				159,04000
COST DIRECTE				264,76000
DESPESES INDIRECTES 5,00 %				13,23800
COST EXECUCIÓ MATERIAL				277,99800
P-4	P222B-R020	m3	Excavació de terreny no classificat en rases i pous per a canonades en presència de serveis amb mitjans mecànics, incloses part proporcional en roca i tall previ en talussos i càrrega i/o aplec a lloc d'ús	Rend.: 1,000 9,43 €
Ma d'obra				
	A03-FEPX	h	Cap de colla	0,0143 /R x 26,15000 = 0,37395
	A0E-000A	h	Manobre especialista	0,0476 /R x 20,70000 = 0,98532
Subtotal:				1,35927
Maquinària				
	C115-00EE	h	Retroexcavadora amb martell trencador	0,080 /R x 70,89000 = 5,67120
	C154-003M	h	Camió per a transport de 12 t	0,0447 /R x 43,71000 = 1,95384
Subtotal:				7,62504
COST DIRECTE				8,98431
DESPESES INDIRECTES 5,00 %				0,44922
COST EXECUCIÓ MATERIAL				9,43353
P-5	P2241-52S.J	m2	Repàs i piconatge de sòl de rasa d'amplària més gran de 2 m, amb compactació del 95% PM	Rend.: 1,000 2,12 €
Ma d'obra				
	A0D-0007	h	Manobre	0,060 /R x 19,60000 = 1,17600
Subtotal:				1,17600
Maquinària				
	C131-005G	h	Corró vibratori autopropulsat, de 12 a 14 t	0,011 /R x 75,00000 = 0,82500
Subtotal:				0,82500
DESPESES AUXILIARS 1,50 %				0,01764
COST DIRECTE				2,01864
DESPESES INDIRECTES 5,00 %				0,10093
COST EXECUCIÓ MATERIAL				2,11957

JUSTIFICACIÓ DE PREUS

Pàg.: 8

PARTIDES D'OBRA

NÚM	CODI	UA	DESCRIPCIÓ	PREU
P-6	P2251-5482	m3	Estesa de graves en base de fonamentació de pedra calcària en tongades de 25 cm, com a màxim	Rend.: 1,000 46,70 €
Ma d'obra				
	A0D-0007	h	Manobre	0,010 /R x 19,60000 = 0,19600
Subtotal:				0,19600
Maquinària				
	C138-00KQ	h	Pala carregadora sobre pneumàtics de 15 a 20 t	0,006 /R x 102,96000 = 0,61776
Subtotal:				0,61776
Materials				
	B03J-0K80	t	Grava de pedrera de pedra calcària, per a dren	2,222 x 19,65000 = 43,66230
Subtotal:				43,66230
DESPESES AUXILIARS 1,50 %				0,00294
COST DIRECTE				44,47900
DESPESES INDIRECTES 5,00 %				2,22395
COST EXECUCIÓ MATERIAL				46,70295
P-7	P2255-5B0F	m3	Rebliment i piconatge de trasdòs de pous, amb material seleccionat de la pròpia excavació, en tongades de gruix de fins a 25 cm, amb un tamany màxim de 7 cm, utilitzant picó vibrat, amb compactació del 95% PM	Rend.: 0,719 5,39 €
Ma d'obra				
	A0E-000A	h	Manobre especialista	0,080 /R x 20,70000 = 2,30320
Subtotal:				2,30320
Maquinària				
	C1313330	h	Retroexcavadora sobre pneumàtics de 8 a 10 t	0,030 /R x 50,90000 = 2,12378
	C133A0K0	h	Safata vibrant amb placa de 60 cm	0,080 /R x 6,37000 = 0,70876
Subtotal:				2,83254
COST DIRECTE				5,13574
DESPESES INDIRECTES 5,00 %				0,25679
COST EXECUCIÓ MATERIAL				5,39253
P-8	P22Z1-U150	u	Excavació de cates per a localització de serveis, en terreny no classificat, amb mitjans manuals i amb les terres deixades a la vora	Rend.: 0,495 118,79 €
Ma d'obra				
	A0D-0007	h	Manobre	2,8571 /R x 19,60000 = 113,12962
Subtotal:				113,12962

JUSTIFICACIÓ DE PREUS

Pàg.: 9

PARTIDES D'OBRA

NÚM	CODI	UA	DESCRIPCIÓ		PREU		
				COST DIRECTE	113,12962		
				DESPESES INDIRECTES 5,00 %	5,65648		
				COST EXECUCIÓ MATERIAL	118,78610		
P-9	P2R4-HJSE	m3	Transport de terres no contaminades a obra exterior o centre de valorització, amb camió de 12 t, amb un recorregut de més de 15 i fins a 20 km	Rend.: 1,000	9,18 €		
				Unitats	Preu	Parcial	Import
	Maquinària						
	C154-003M	h	Camión per a transport de 12 t	0,200 /R x	43,71000 =	8,74200	
				Subtotal:		8,74200	8,74200
				COST DIRECTE		8,74200	
				DESPESES INDIRECTES 5,00 %		0,43710	
				COST EXECUCIÓ MATERIAL		9,17910	
P-10	P2R6-4I5G	m3	Transport de residus inerts o no especials a instal·lació autoritzada de gestió de residus, amb camió per a transport de 12 t, amb un recorregut fins a 50 km	Rend.: 1,000	7,66 €		
				Unitats	Preu	Parcial	Import
	Maquinària						
	C154-003M	h	Camión per a transport de 12 t	0,167 /R x	43,71000 =	7,29957	
				Subtotal:		7,29957	7,29957
				COST DIRECTE		7,29957	
				DESPESES INDIRECTES 5,00 %		0,36498	
				COST EXECUCIÓ MATERIAL		7,66455	
P-11	P2RA-EU7Z	m3	Deposició controlada a dipòsit autoritzat, amb cànon sobre la deposició controlada dels residus de la construcció inclòs, segons la LLEI 8/2008, de residus de mesclures bituminoses no especials, procedents de construcció o demolició, amb codi 170302 segons la Llista Europea de Residus (ORDEN MAM/304/2002)	Rend.: 1,000	18,18 €		
				Unitats	Preu	Parcial	Import
	Materials						
	B2RA-28UQ	t	Disposició controlada en dipòsit autoritzat inclòs el cànon sobre la deposició controlada dels residus de la construcció, segons la LLEI 8/2008, de residus de formigó inerts amb una densitat 1,45 t/m3, procedents de construcció o demolició, amb codi 17 01 01 segons la Llista Europea de Residus	1,450 x	11,94000 =	17,31300	
				Subtotal:		17,31300	17,31300

JUSTIFICACIÓ DE PREUS

Pàg.: 10

PARTIDES D'OBRA

NÚM	CODI	UA	DESCRIPCIÓ		PREU		
				COST DIRECTE	17,31300		
				DESPESES INDIRECTES 5,00 %	0,86565		
				COST EXECUCIÓ MATERIAL	18,17865		
P-12	P2RB-HG0V	m3	Deposició controlada a dipòsit autoritzat, amb cànon sobre la deposició controlada dels residus de la construcció inclòs, segons la LLEI 8/2008, de residus de terra inerts, procedents d'excavació, amb codi 170504 segons la Llista Europea de Residus (ORDEN MAM/304/2002)	Rend.: 1,000	1,83 €		
				Unitats	Preu	Parcial	Import
	Materials						
	B2RB-HFVL	t	Disposició de terres no contaminades de densitat aparent 1,6 t/m3, a valoritzador de materials naturals excavats amb codi VNME	1,600 x	1,09000 =	1,74400	
				Subtotal:		1,74400	1,74400
				COST DIRECTE		1,74400	
				DESPESES INDIRECTES 5,00 %		0,08720	
				COST EXECUCIÓ MATERIAL		1,83120	
P-13	P3C2-4Z46	m2	Encofrat amb plafons metàl·lics per a lloses de fonaments	Rend.: 1,000	24,99 €		
				Unitats	Preu	Parcial	Import
	Ma d'obra						
	A01-FEOZ	h	Ajudant encofrador	0,450 /R x	21,78000 =	9,80100	
	A0F-000F	h	Oficial 1a encofrador	0,400 /R x	24,68000 =	9,87200	
				Subtotal:		19,67300	19,67300
	Materials						
	B0D80-0CN	m2	Plafó metàl·lic de 50x100 cm per a 50 usos	1,0996 x	1,28000 =	1,40749	
	B0AK-07AS	kg	Clau acer	0,1007 x	1,48000 =	0,14904	
	B0DZ1-0ZLZ	l	Desencofrant	0,050 x	2,70000 =	0,13500	
	B0DZ5-0F6	u	Part proporcional d'elements auxiliars per a plafons metàl·lics, de 50x100 cm	1,000 x	0,42000 =	0,42000	
	B0D21-07O	m	Tauló de fusta de pi per a 10 usos	2,9997 x	0,38000 =	1,13989	
	B0D31-07P4	m3	Llata de fusta de pi	0,0019 x	306,52000 =	0,58239	
				Subtotal:		3,83381	3,83381
				DESPESES AUXILIARS 1,50 %		0,29510	
				COST DIRECTE		23,80191	
				DESPESES INDIRECTES 5,00 %		1,19010	
				COST EXECUCIÓ MATERIAL		24,99200	

JUSTIFICACIÓ DE PREUS

Pàg.: 11

PARTIDES D'OBRA

NÚM	CODI	UA	DESCRIPCIÓ	PREU																																																																											
P-14	P3Z3-D532	m2	Capa de neteja i anivellament de 10 cm de gruix de formigó HL-150/B/20 de consistència tova i grandària màxima del granulat 20 mm, abocat des de camió	Rend.: 1,000 12,88 €																																																																											
<table border="0" style="width: 100%; border-collapse: collapse;"> <tr> <td></td> <td style="text-align: right;">Unitats</td> <td style="text-align: right;">Preu</td> <td style="text-align: right;">Parcial</td> <td style="text-align: right;">Import</td> </tr> <tr> <td>Ma d'obra</td> <td></td> <td></td> <td></td> <td></td> </tr> <tr> <td style="padding-left: 20px;">AOD-0007</td> <td style="text-align: center;">h</td> <td>Manobre</td> <td style="text-align: right;">0,150 /R x 19,60000 =</td> <td style="text-align: right;">2,94000</td> </tr> <tr> <td style="padding-left: 20px;">AOF-000B</td> <td style="text-align: center;">h</td> <td>Oficial 1a</td> <td style="text-align: right;">0,075 /R x 24,68000 =</td> <td style="text-align: right;">1,85100</td> </tr> <tr> <td></td> <td></td> <td style="text-align: right;">Subtotal:</td> <td style="text-align: right;">4,79100</td> <td style="text-align: right;">4,79100</td> </tr> <tr> <td>Materials</td> <td></td> <td></td> <td></td> <td></td> </tr> <tr> <td style="padding-left: 20px;">B067-2A9V</td> <td style="text-align: center;">m3</td> <td>Formigó de neteja, amb una dosificació de 150 kg/m3 de ciment, consistència tova i grandària màxima del granulat 20 mm, HL-150/B/20</td> <td style="text-align: right;">0,105 x 70,50000 =</td> <td style="text-align: right;">7,40250</td> </tr> <tr> <td></td> <td></td> <td style="text-align: right;">Subtotal:</td> <td style="text-align: right;">7,40250</td> <td style="text-align: right;">7,40250</td> </tr> <tr> <td></td> <td></td> <td style="text-align: right;">DESPESES AUXILIARS</td> <td style="text-align: right;">1,50 %</td> <td style="text-align: right;">0,07187</td> </tr> <tr> <td></td> <td></td> <td style="text-align: right;">COST DIRECTE</td> <td></td> <td style="text-align: right;">12,26537</td> </tr> <tr> <td></td> <td></td> <td style="text-align: right;">DESPESES INDIRECTES</td> <td style="text-align: right;">5,00 %</td> <td style="text-align: right;">0,61327</td> </tr> <tr> <td></td> <td></td> <td style="text-align: right;">COST EXECUCIÓ MATERIAL</td> <td></td> <td style="text-align: right;">12,87863</td> </tr> </table>						Unitats	Preu	Parcial	Import	Ma d'obra					AOD-0007	h	Manobre	0,150 /R x 19,60000 =	2,94000	AOF-000B	h	Oficial 1a	0,075 /R x 24,68000 =	1,85100			Subtotal:	4,79100	4,79100	Materials					B067-2A9V	m3	Formigó de neteja, amb una dosificació de 150 kg/m3 de ciment, consistència tova i grandària màxima del granulat 20 mm, HL-150/B/20	0,105 x 70,50000 =	7,40250			Subtotal:	7,40250	7,40250			DESPESES AUXILIARS	1,50 %	0,07187			COST DIRECTE		12,26537			DESPESES INDIRECTES	5,00 %	0,61327			COST EXECUCIÓ MATERIAL		12,87863															
	Unitats	Preu	Parcial	Import																																																																											
Ma d'obra																																																																															
AOD-0007	h	Manobre	0,150 /R x 19,60000 =	2,94000																																																																											
AOF-000B	h	Oficial 1a	0,075 /R x 24,68000 =	1,85100																																																																											
		Subtotal:	4,79100	4,79100																																																																											
Materials																																																																															
B067-2A9V	m3	Formigó de neteja, amb una dosificació de 150 kg/m3 de ciment, consistència tova i grandària màxima del granulat 20 mm, HL-150/B/20	0,105 x 70,50000 =	7,40250																																																																											
		Subtotal:	7,40250	7,40250																																																																											
		DESPESES AUXILIARS	1,50 %	0,07187																																																																											
		COST DIRECTE		12,26537																																																																											
		DESPESES INDIRECTES	5,00 %	0,61327																																																																											
		COST EXECUCIÓ MATERIAL		12,87863																																																																											
P-15	P4520-3E67	m3	Formigó per a mur, HA-25/B/20/XC2, de consistència tova i grandària màxima del granulat 20 mm, abocat amb bomba	Rend.: 1,000 112,97 €																																																																											
<table border="0" style="width: 100%; border-collapse: collapse;"> <tr> <td></td> <td style="text-align: right;">Unitats</td> <td style="text-align: right;">Preu</td> <td style="text-align: right;">Parcial</td> <td style="text-align: right;">Import</td> </tr> <tr> <td>Ma d'obra</td> <td></td> <td></td> <td></td> <td></td> </tr> <tr> <td style="padding-left: 20px;">AOD-0007</td> <td style="text-align: center;">h</td> <td>Manobre</td> <td style="text-align: right;">0,204 /R x 19,60000 =</td> <td style="text-align: right;">3,99840</td> </tr> <tr> <td style="padding-left: 20px;">AOF-000T</td> <td style="text-align: center;">h</td> <td>Oficial 1a paleta</td> <td style="text-align: right;">0,051 /R x 27,76000 =</td> <td style="text-align: right;">1,41576</td> </tr> <tr> <td></td> <td></td> <td style="text-align: right;">Subtotal:</td> <td style="text-align: right;">5,41416</td> <td style="text-align: right;">5,41416</td> </tr> <tr> <td>Maquinària</td> <td></td> <td></td> <td></td> <td></td> </tr> <tr> <td style="padding-left: 20px;">C172-003J</td> <td style="text-align: center;">h</td> <td>Camió amb bomba de formigonar</td> <td style="text-align: right;">0,125 /R x 169,91000 =</td> <td style="text-align: right;">21,23875</td> </tr> <tr> <td></td> <td></td> <td style="text-align: right;">Subtotal:</td> <td style="text-align: right;">21,23875</td> <td style="text-align: right;">21,23875</td> </tr> <tr> <td>Materials</td> <td></td> <td></td> <td></td> <td></td> </tr> <tr> <td style="padding-left: 20px;">B06E-11H5</td> <td style="text-align: center;">m3</td> <td>Formigó HA-25/B / 20 / Ila de consistència tova, grandària màxima del granulat 20 mm, amb >= 275 kg/m3 de ciment, apte per a classe d'exposició Ila</td> <td style="text-align: right;">1,050 x 76,95000 =</td> <td style="text-align: right;">80,79750</td> </tr> <tr> <td></td> <td></td> <td style="text-align: right;">Subtotal:</td> <td style="text-align: right;">80,79750</td> <td style="text-align: right;">80,79750</td> </tr> <tr> <td></td> <td></td> <td style="text-align: right;">DESPESES AUXILIARS</td> <td style="text-align: right;">2,50 %</td> <td style="text-align: right;">0,13535</td> </tr> <tr> <td></td> <td></td> <td style="text-align: right;">COST DIRECTE</td> <td></td> <td style="text-align: right;">107,58576</td> </tr> <tr> <td></td> <td></td> <td style="text-align: right;">DESPESES INDIRECTES</td> <td style="text-align: right;">5,00 %</td> <td style="text-align: right;">5,37929</td> </tr> <tr> <td></td> <td></td> <td style="text-align: right;">COST EXECUCIÓ MATERIAL</td> <td></td> <td style="text-align: right;">112,96505</td> </tr> </table>						Unitats	Preu	Parcial	Import	Ma d'obra					AOD-0007	h	Manobre	0,204 /R x 19,60000 =	3,99840	AOF-000T	h	Oficial 1a paleta	0,051 /R x 27,76000 =	1,41576			Subtotal:	5,41416	5,41416	Maquinària					C172-003J	h	Camió amb bomba de formigonar	0,125 /R x 169,91000 =	21,23875			Subtotal:	21,23875	21,23875	Materials					B06E-11H5	m3	Formigó HA-25/B / 20 / Ila de consistència tova, grandària màxima del granulat 20 mm, amb >= 275 kg/m3 de ciment, apte per a classe d'exposició Ila	1,050 x 76,95000 =	80,79750			Subtotal:	80,79750	80,79750			DESPESES AUXILIARS	2,50 %	0,13535			COST DIRECTE		107,58576			DESPESES INDIRECTES	5,00 %	5,37929			COST EXECUCIÓ MATERIAL		112,96505
	Unitats	Preu	Parcial	Import																																																																											
Ma d'obra																																																																															
AOD-0007	h	Manobre	0,204 /R x 19,60000 =	3,99840																																																																											
AOF-000T	h	Oficial 1a paleta	0,051 /R x 27,76000 =	1,41576																																																																											
		Subtotal:	5,41416	5,41416																																																																											
Maquinària																																																																															
C172-003J	h	Camió amb bomba de formigonar	0,125 /R x 169,91000 =	21,23875																																																																											
		Subtotal:	21,23875	21,23875																																																																											
Materials																																																																															
B06E-11H5	m3	Formigó HA-25/B / 20 / Ila de consistència tova, grandària màxima del granulat 20 mm, amb >= 275 kg/m3 de ciment, apte per a classe d'exposició Ila	1,050 x 76,95000 =	80,79750																																																																											
		Subtotal:	80,79750	80,79750																																																																											
		DESPESES AUXILIARS	2,50 %	0,13535																																																																											
		COST DIRECTE		107,58576																																																																											
		DESPESES INDIRECTES	5,00 %	5,37929																																																																											
		COST EXECUCIÓ MATERIAL		112,96505																																																																											

JUSTIFICACIÓ DE PREUS

Pàg.: 12

PARTIDES D'OBRA

NÚM	CODI	UA	DESCRIPCIÓ	PREU																																																																						
P-16	P45C1-D506	m3	Formigó per a lloses, HA-25/B/20/XC2, de consistència tova i grandària màxima del granulat 20 mm, abocat amb bomba	Rend.: 1,000 112,36 €																																																																						
<table border="0" style="width: 100%; border-collapse: collapse;"> <tr> <td></td> <td style="text-align: right;">Unitats</td> <td style="text-align: right;">Preu</td> <td style="text-align: right;">Parcial</td> <td style="text-align: right;">Import</td> </tr> <tr> <td>Ma d'obra</td> <td></td> <td></td> <td></td> <td></td> </tr> <tr> <td style="padding-left: 20px;">AOD-0007</td> <td style="text-align: center;">h</td> <td>Manobre</td> <td style="text-align: right;">0,320 /R x 19,60000 =</td> <td style="text-align: right;">6,27200</td> </tr> <tr> <td></td> <td></td> <td style="text-align: right;">Subtotal:</td> <td style="text-align: right;">6,27200</td> <td style="text-align: right;">6,27200</td> </tr> <tr> <td>Maquinària</td> <td></td> <td></td> <td></td> <td></td> </tr> <tr> <td style="padding-left: 20px;">C172-003J</td> <td style="text-align: center;">h</td> <td>Camió amb bomba de formigonar</td> <td style="text-align: right;">0,130 /R x 169,91000 =</td> <td style="text-align: right;">22,08830</td> </tr> <tr> <td></td> <td></td> <td style="text-align: right;">Subtotal:</td> <td style="text-align: right;">22,08830</td> <td style="text-align: right;">22,08830</td> </tr> <tr> <td>Materials</td> <td></td> <td></td> <td></td> <td></td> </tr> <tr> <td style="padding-left: 20px;">B06E-11H5</td> <td style="text-align: center;">m3</td> <td>Formigó HA-25/B / 20 / Ila de consistència tova, grandària màxima del granulat 20 mm, amb >= 275 kg/m3 de ciment, apte per a classe d'exposició Ila</td> <td style="text-align: right;">1,020 x 76,95000 =</td> <td style="text-align: right;">78,48900</td> </tr> <tr> <td></td> <td></td> <td style="text-align: right;">Subtotal:</td> <td style="text-align: right;">78,48900</td> <td style="text-align: right;">78,48900</td> </tr> <tr> <td></td> <td></td> <td style="text-align: right;">DESPESES AUXILIARS</td> <td style="text-align: right;">2,50 %</td> <td style="text-align: right;">0,15680</td> </tr> <tr> <td></td> <td></td> <td style="text-align: right;">COST DIRECTE</td> <td></td> <td style="text-align: right;">107,00610</td> </tr> <tr> <td></td> <td></td> <td style="text-align: right;">DESPESES INDIRECTES</td> <td style="text-align: right;">5,00 %</td> <td style="text-align: right;">5,35031</td> </tr> <tr> <td></td> <td></td> <td style="text-align: right;">COST EXECUCIÓ MATERIAL</td> <td></td> <td style="text-align: right;">112,35641</td> </tr> </table>						Unitats	Preu	Parcial	Import	Ma d'obra					AOD-0007	h	Manobre	0,320 /R x 19,60000 =	6,27200			Subtotal:	6,27200	6,27200	Maquinària					C172-003J	h	Camió amb bomba de formigonar	0,130 /R x 169,91000 =	22,08830			Subtotal:	22,08830	22,08830	Materials					B06E-11H5	m3	Formigó HA-25/B / 20 / Ila de consistència tova, grandària màxima del granulat 20 mm, amb >= 275 kg/m3 de ciment, apte per a classe d'exposició Ila	1,020 x 76,95000 =	78,48900			Subtotal:	78,48900	78,48900			DESPESES AUXILIARS	2,50 %	0,15680			COST DIRECTE		107,00610			DESPESES INDIRECTES	5,00 %	5,35031			COST EXECUCIÓ MATERIAL		112,35641
	Unitats	Preu	Parcial	Import																																																																						
Ma d'obra																																																																										
AOD-0007	h	Manobre	0,320 /R x 19,60000 =	6,27200																																																																						
		Subtotal:	6,27200	6,27200																																																																						
Maquinària																																																																										
C172-003J	h	Camió amb bomba de formigonar	0,130 /R x 169,91000 =	22,08830																																																																						
		Subtotal:	22,08830	22,08830																																																																						
Materials																																																																										
B06E-11H5	m3	Formigó HA-25/B / 20 / Ila de consistència tova, grandària màxima del granulat 20 mm, amb >= 275 kg/m3 de ciment, apte per a classe d'exposició Ila	1,020 x 76,95000 =	78,48900																																																																						
		Subtotal:	78,48900	78,48900																																																																						
		DESPESES AUXILIARS	2,50 %	0,15680																																																																						
		COST DIRECTE		107,00610																																																																						
		DESPESES INDIRECTES	5,00 %	5,35031																																																																						
		COST EXECUCIÓ MATERIAL		112,35641																																																																						
P-17	P45G0-Z001	m3	Formigó d'ús no estructural de resistència a compressió 15 N/mm2, consistència tova i grandària màxima del granulat 20 mm, HNE-15/B/20	Rend.: 1,000 88,40 €																																																																						
<table border="0" style="width: 100%; border-collapse: collapse;"> <tr> <td></td> <td style="text-align: right;">Unitats</td> <td style="text-align: right;">Preu</td> <td style="text-align: right;">Parcial</td> <td style="text-align: right;">Import</td> </tr> <tr> <td>Ma d'obra</td> <td></td> <td></td> <td></td> <td></td> </tr> <tr> <td style="padding-left: 20px;">AOD-0007</td> <td style="text-align: center;">h</td> <td>Manobre</td> <td style="text-align: right;">0,200 /R x 19,60000 =</td> <td style="text-align: right;">3,92000</td> </tr> <tr> <td></td> <td></td> <td style="text-align: right;">Subtotal:</td> <td style="text-align: right;">3,92000</td> <td style="text-align: right;">3,92000</td> </tr> <tr> <td>Maquinària</td> <td></td> <td></td> <td></td> <td></td> </tr> <tr> <td style="padding-left: 20px;">C172-003J</td> <td style="text-align: center;">h</td> <td>Camió amb bomba de formigonar</td> <td style="text-align: right;">0,100 /R x 169,91000 =</td> <td style="text-align: right;">16,99100</td> </tr> <tr> <td></td> <td></td> <td style="text-align: right;">Subtotal:</td> <td style="text-align: right;">16,99100</td> <td style="text-align: right;">16,99100</td> </tr> <tr> <td>Materials</td> <td></td> <td></td> <td></td> <td></td> </tr> <tr> <td style="padding-left: 20px;">B069-2A9H</td> <td style="text-align: center;">m3</td> <td>Formigó d'ús no estructural de resistència a compressió 15 N/mm2, consistència tova i grandària màxima del granulat 20 mm, HNE-15/B/20</td> <td style="text-align: right;">1,020 x 62,04000 =</td> <td style="text-align: right;">63,28080</td> </tr> <tr> <td></td> <td></td> <td style="text-align: right;">Subtotal:</td> <td style="text-align: right;">63,28080</td> <td style="text-align: right;">63,28080</td> </tr> <tr> <td></td> <td></td> <td style="text-align: right;">COST DIRECTE</td> <td></td> <td style="text-align: right;">84,19180</td> </tr> <tr> <td></td> <td></td> <td style="text-align: right;">DESPESES INDIRECTES</td> <td style="text-align: right;">5,00 %</td> <td style="text-align: right;">4,20959</td> </tr> <tr> <td></td> <td></td> <td style="text-align: right;">COST EXECUCIÓ MATERIAL</td> <td></td> <td style="text-align: right;">88,40139</td> </tr> </table>						Unitats	Preu	Parcial	Import	Ma d'obra					AOD-0007	h	Manobre	0,200 /R x 19,60000 =	3,92000			Subtotal:	3,92000	3,92000	Maquinària					C172-003J	h	Camió amb bomba de formigonar	0,100 /R x 169,91000 =	16,99100			Subtotal:	16,99100	16,99100	Materials					B069-2A9H	m3	Formigó d'ús no estructural de resistència a compressió 15 N/mm2, consistència tova i grandària màxima del granulat 20 mm, HNE-15/B/20	1,020 x 62,04000 =	63,28080			Subtotal:	63,28080	63,28080			COST DIRECTE		84,19180			DESPESES INDIRECTES	5,00 %	4,20959			COST EXECUCIÓ MATERIAL		88,40139					
	Unitats	Preu	Parcial	Import																																																																						
Ma d'obra																																																																										
AOD-0007	h	Manobre	0,200 /R x 19,60000 =	3,92000																																																																						
		Subtotal:	3,92000	3,92000																																																																						
Maquinària																																																																										
C172-003J	h	Camió amb bomba de formigonar	0,100 /R x 169,91000 =	16,99100																																																																						
		Subtotal:	16,99100	16,99100																																																																						
Materials																																																																										
B069-2A9H	m3	Formigó d'ús no estructural de resistència a compressió 15 N/mm2, consistència tova i grandària màxima del granulat 20 mm, HNE-15/B/20	1,020 x 62,04000 =	63,28080																																																																						
		Subtotal:	63,28080	63,28080																																																																						
		COST DIRECTE		84,19180																																																																						
		DESPESES INDIRECTES	5,00 %	4,20959																																																																						
		COST EXECUCIÓ MATERIAL		88,40139																																																																						

JUSTIFICACIÓ DE PREUS

Pàg.: 13

PARTIDES D'OBRA

NÚM	CODI	UA	DESCRIPCIÓ	PREU
P-18	P45L-R2A1	m3	Formigó per a canonades en soleres, massisos i proteccions, HM-20, de consistència plàstica, inclòs col·locació, vibrat i curat	Rend.: 5,114 90,30 €
				Unitats Preu Parcial Import
Ma d'obra				
	A0121000	h	Oficial 1a	2,000 /R x 24,68000 = 9,65194
	A0140000	h	Manobre	2,000 /R x 16,62000 = 6,49980
	A0112000	h	Cap de colla	1,000 /R x 26,15000 = 5,11341
				Subtotal: 21,26515 21,26515
Maquinària				
	C1700006	h	Vibrador intern de formigó	2,400 /R x 1,90000 = 0,89167
	C1701U10	h	Camió amb bomba de formigonar	0,500 /R x 99,63000 = 9,74091
	CZ12U00A	h	Compressor portàtil de 7/10 m3/min de cabal	1,200 /R x 17,60000 = 4,12984
				Subtotal: 14,76242 14,76242
Materials				
	B060Z310	m3	Formigó HM-15, consistència plàstica i granulat màxim 20 mm, inclòs transport a l'obra	1,050 x 47,59000 = 49,96950
				Subtotal: 49,96950 49,96950
				COST DIRECTE 85,99707
				DESPESES INDIRECTES 5,00 % 4,29985
				COST EXECUCIÓ MATERIAL 90,29692

P-19	P4B8-D6QA	kg	Armadura AP500 S en barres d'acer en barres corrugades B500S de límit elàstic >= 500 N/mm2	Rend.: 1,343 1,81 €
				Unitats Preu Parcial Import
Ma d'obra				
	A01-FEP0	h	Ajudant ferrallista	0,008 /R x 21,78000 = 0,12974
	A0F-0001	h	Oficial 1a ferrallista	0,008 /R x 24,68000 = 0,14701
				Subtotal: 0,27675 0,27675
Materials				
	B0AM-078F	kg	Filferro recuit de diàmetre 1,3 mm	0,012 x 1,45000 = 0,01740
	B0B6-107E	kg	Acer en barres corrugades elaborat a l'obra i manipulats a taller B500S, de límit elàstic >= 500 N/mm2	1,000 x 1,42541 = 1,42541
				Subtotal: 1,44281 1,44281
				DESPESES AUXILIARS 1,50 % 0,00415
				COST DIRECTE 1,72371
				DESPESES INDIRECTES 5,00 % 0,08619
				COST EXECUCIÓ MATERIAL 1,80990

JUSTIFICACIÓ DE PREUS

Pàg.: 14

PARTIDES D'OBRA

NÚM	CODI	UA	DESCRIPCIÓ	PREU
P-20	P4DG-3XQ3	m2	Muntatge i desmuntatge d'una cara d'encofrat, amb plafó metàl·lic de 50x60 cm, per a murs de base rectilínia, encofrats a dues cares, d'alçària <= 3 m	Rend.: 1,000 22,94 €
				Unitats Preu Parcial Import
Ma d'obra				
	A0F-000F	h	Oficial 1a encofrador	0,369 /R x 24,68000 = 9,10692
	A01-FEOZ	h	Ajudant encofrador	0,415 /R x 21,78000 = 9,03870
				Subtotal: 18,14562 18,14562
Materials				
	B0DZ1-0ZLZ	l	Desencofrant	0,080 x 2,70000 = 0,21600
	B0AK-07AS	kg	Clau acer	0,1007 x 1,48000 = 0,14904
	B0D80-0CN	m2	Plafó metàl·lic de 50x60 cm per a 50 usos	1,0455 x 1,44000 = 1,50552
	B0D62-07PL	cu	Puntal metàl·lic i telescòpic per a 3 m d'alçària i 150 usos	0,0101 x 49,43000 = 0,49924
	B0D21-07O	m	Tauló de fusta de pi per a 10 usos	1,496 x 0,38000 = 0,56848
	B0DZ5-0F6P	u	Part proporcional d'elements auxiliars per a plafons metàl·lics, de 50x60 cm	1,000 x 0,31000 = 0,31000
				Subtotal: 3,24828 3,24828
				DESPESES AUXILIARS 2,50 % 0,45364
				COST DIRECTE 21,84754
				DESPESES INDIRECTES 5,00 % 1,09238
				COST EXECUCIÓ MATERIAL 22,93992

P-21	P9H5-E84C	t	Paviment de mescla bituminosa contínua en calent tipus AC 16 surf B 50/70 D, amb betum asfàltic de penetració, de granulometria densa per a capa de trànsit i granulat granític, estesa i compactada	Rend.: 1,000 86,35 €
				Unitats Preu Parcial Import
Ma d'obra				
	A0F-000S	h	Oficial 1a d'obra pública	0,016 /R x 24,68000 = 0,39488
	A0D-0007	h	Manobre	0,072 /R x 19,60000 = 1,41120
				Subtotal: 1,80608 1,80608
Maquinària				
	C175-00G4	h	Estenedora per a paviments de mescla bituminosa	0,008 /R x 59,63000 = 0,47704
	C173-005K	h	Corró vibratori per a formigons i betums autopropulsat pneumàtic	0,010 /R x 68,36000 = 0,68360
	C131-005G	h	Corró vibratori autopropulsat, de 12 a 14 t	0,010 /R x 75,00000 = 0,75000
				Subtotal: 1,91064 1,91064
Materials				
	B9H1-0HTR	t	Mescla bituminosa contínua en calent tipus AC 16 surf B 50/70 D, amb betum asfàltic de penetració, de granulometria densa per a capa de trànsit i granulat granític	1,000 x 78,49000 = 78,49000
				Subtotal: 78,49000 78,49000

JUSTIFICACIÓ DE PREUS

Pàg.: 15

PARTIDES D'OBRA

NÚM	CODI	UA	DESCRIPCIÓ	PREU	
			DESPESES AUXILIARS	1,50 %	0,02709
			COST DIRECTE		82,23381
			DESPESES INDIRECTES	5,00 %	4,11169
			COST EXECUCIÓ MATERIAL		86,34550

P-22 PDBD-DOCY u Graó per a pou de registre amb acer galvanitzat, de 300x400x300 mm, amb rodó de D=25 mm, col·locat amb morter mixt 1:0,5:4 **Rend.: 1,000** **20,54** €

		Unitats	Preu	Parcial	Import
Ma d'obra					
A0F-000S	h	0,270	/R x 24,68000 =	6,66360	
A0D-0007	h	0,270	/R x 19,60000 =	5,29200	
Subtotal:				11,95560	11,95560
Materials					
BDD4-0LVH	u	1,000	x 6,01000 =	6,01000	
B07F-0LSZ	m3	0,0095	x 149,33440 =	1,41868	
Subtotal:				7,42868	7,42868
			DESPESES AUXILIARS	1,50 %	0,17933
			COST DIRECTE		19,56361
			DESPESES INDIRECTES	5,00 %	0,97818
			COST EXECUCIÓ MATERIAL		20,54179

P-23 PDBF-DFWY u Bastiment circular de fosa dúctil per a pou de registre i tapa abatible, pas lliure de 600 mm de diàmetre i classe D400 segons norma UNE-EN 124, col·locat amb morter **Rend.: 1,000** **160,97** €

		Unitats	Preu	Parcial	Import
Ma d'obra					
A0F-000S	h	0,369	/R x 24,68000 =	9,10692	
A0D-0007	h	0,410	/R x 19,60000 =	8,03600	
Subtotal:				17,14292	17,14292
Materials					
B07L-1PYA	t	0,0357	x 42,99000 =	1,53474	
BDD1-1K18	u	1,000	x 134,37000 =	134,37000	
Subtotal:				135,90474	135,90474

JUSTIFICACIÓ DE PREUS

Pàg.: 16

PARTIDES D'OBRA

NÚM	CODI	UA	DESCRIPCIÓ	PREU	
			DESPESES AUXILIARS	1,50 %	0,25714
			COST DIRECTE		153,30480
			DESPESES INDIRECTES	5,00 %	7,66524
			COST EXECUCIÓ MATERIAL		160,97004

P-24 PF44-Z001 kg Caldereria d'acer inoxidable AISI 316L. Inclòs preparació a taller i part proporcional d'elements de muntatge i fixacions. Segons normes DIN **Rend.: 1,000** **18,91** €

		Unitats	Preu	Parcial	Import
Ma d'obra					
A0F-000R	h	0,050	/R x 26,43000 =	1,32150	
A01-FEPH	h	0,050	/R x 21,78000 =	1,08900	
Subtotal:				2,41050	2,41050
Materials					
BF44-Z001	kg	1,000	x 15,00000 =	15,00000	
Subtotal:				15,00000	15,00000
			DESPESES AUXILIARS	25,00 %	0,60263
			COST DIRECTE		18,01313
			DESPESES INDIRECTES	5,00 %	0,90066
			COST EXECUCIÓ MATERIAL		18,91378

P-25 PF4Z-Z001 u Unitat de formació de passamurs de fins a DN200, inclòs segellat interior amb morter sense retracció. **Rend.: 0,150** **57,21** €

		Unitats	Preu	Parcial	Import
Ma d'obra					
A013M000	h	0,195	/R x 17,53000 =	22,78900	
A012M000	h	0,195	/R x 19,46000 =	25,29800	
Subtotal:				48,08700	48,08700
Materials					
B0710150FA	t	0,040	x 160,00000 =	6,40000	
Subtotal:				6,40000	6,40000
			COST DIRECTE		54,48700
			DESPESES INDIRECTES	5,00 %	2,72435
			COST EXECUCIÓ MATERIAL		57,21135

JUSTIFICACIÓ DE PREUS

Pàg.: 17

PARTIDES D'OBRA

NÚM	CODI	UA	DESCRIPCIÓ	PREU
P-26	PFBD-Z150	u	Conjunt de portabrides de polietilè PN16 PEAD 100, valona d'acer zencat-cromatada de 150mm de diàmetre PN16 i brida cega per a instal·lar a l'extrem final de la canonaca, inclòs cargoleria. Totalment instal·lada i provada.	Rend.: 1,432 190,86 €
			Unitats	Preu
			Parcial	Import
Ma d'obra				
	A0121000	h	Oficial 1a	0,570 /R x 24,68000 = 9,82374
	A0140000	h	Manobre	0,580 /R x 16,62000 = 6,73156
			Subtotal:	16,55530 16,55530
Maquinària				
	C200U530	h	Màquina de soldar PE	0,570 /R x 14,90000 = 5,93087
			Subtotal:	5,93087 5,93087
Materials				
	BFBDZ150	u	Conjunt de portabrides de polietilè PN16 PEAD 100 i valona d'acer zencat-cromatada de 90mm de diàmetre PN16, inclòs cargoleria.	1,000 x 159,04000 = 159,04000
			Subtotal:	159,04000 159,04000
			DESPESES AUXILIARS	1,50 % 0,24833
			COST DIRECTE	181,77450
			DESPESES INDIRECTES	5,00 % 9,08872
			COST EXECUCIÓ MATERIAL	190,86322

P-27	PJM45-MABL	u	Subministrament i instal·lació de comptadors electrònics amb lectura a distància model ECCUS o equivalent. Inclou dispositiu de comunicació, llicència APP d'un any i tots els accessoris necessaris per la seva instal·lació i pel seu correcte funcionament. Totalment instal·lat i provat.	Rend.: 1,000 285,66 €
			COST DIRECTE	272,05714
			DESPESES INDIRECTES	5,00 % 13,60286
			COST EXECUCIÓ MATERIAL	285,6600

P-28	PJMC-Z150	u	Subministrament i instal·lació de mesurador de cabal per a canonades de registre sec amb transmissió magnètica, diàmetre DN150, marca GENEBRE o equivalent, model WOLTMAN PN16 DN150 amb BRIDES segons UNE-EN 1092.	Rend.: 1,000 1.051,46 €
			S'inclou emisor de pulsos adaptat al comptador, amb sensor de contacte "Reed switch" lliure de potencial.	
			Tot muntat, cablejat i funcionant.	
			Unitats	Preu
			Parcial	Import
Ma d'obra				
	A0F-000R	h	Oficial 1a muntador	2,000 /R x 26,43000 = 52,86000
	A01-FEPH	h	Ajudant muntador	2,000 /R x 21,78000 = 43,56000

JUSTIFICACIÓ DE PREUS

Pàg.: 18

PARTIDES D'OBRA

NÚM	CODI	UA	DESCRIPCIÓ	PREU
			Subtotal:	96,42000 96,42000
Maquinària				
	C152-003B	h	Camió grua	1,000 /R x 50,52000 = 50,52000
			Subtotal:	50,52000 50,52000
Materials				
	BJMC-Z150	u	Mesurador de cabal per a canonades de registre sec amb transmissió magnètica, diàmetre DN150, marca GENEBRE o equivalent, model WOLTMAN PN16 DN150 amb BRIDES segons UNE-EN 1092.	1,000 x 853,00000 = 853,00000
			S'inclou emisor de pulsos adaptat al comptador, amb sensor de contacte "Reed switch" lliure de potencial.	
			Subtotal:	853,00000 853,00000
			DESPESES AUXILIARS	1,50 % 1,44630
			COST DIRECTE	1.001,38630
			DESPESES INDIRECTES	5,00 % 50,06932
			COST EXECUCIÓ MATERIAL	1.051,45562

P-29	PJMD-Z150	u	Subministrament i instal·lació en arqueta de datalogger amb comunicació GPRS per funcionar amb bateria, inclòs cablejat i petit material per a la correcta instal·lació. Totalment integrat en la xarxa de control i comprovat	Rend.: 1,000 1.311,62 €
			Unitats	Preu
			Parcial	Import
Ma d'obra				
	A01-FEPH	h	Ajudant muntador	2,000 /R x 21,78000 = 43,56000
	A0F-000R	h	Oficial 1a muntador	2,000 /R x 26,43000 = 52,86000
			Subtotal:	96,42000 96,42000
Maquinària				
	C152-003B	h	Camió grua	1,000 /R x 50,52000 = 50,52000
			Subtotal:	50,52000 50,52000
Materials				
	BJMD-Z150	u	Datalogger amb comunicació GPRS per funcionar amb bateria, inclòs cablejat i petit material per a la correcta instal·lació. Totalment integrat en la xarxa de control i comprovat	1,000 x 1.100,78000 = 1.100,78000
			Subtotal:	1.100,78000 1.100,78000
			DESPESES AUXILIARS	1,50 % 1,44630
			COST DIRECTE	1.249,16630
			DESPESES INDIRECTES	5,00 % 62,45832
			COST EXECUCIÓ MATERIAL	1.311,62462

JUSTIFICACIÓ DE PREUS

Pàg.: 19

PARTIDES D'OBRA

NÚM	CODI	UA	DESCRIPCIÓ	PREU
P-30	PN12-DPPS	u	Subministrament i instal·lació de vàlvula de comporta amb accionament manual mitjançant volant, model 06/34 de la marca AVK o equivalent, de DN150, en PN 10/16, amb unió mitjançant BRIDES i orificis segons UNE-EN 1092-2 i distància entre elles sèrie bàsica 14 segons UNE-EN 558-1, amb cos, tapa i comporta en fosa dúctil EN-GJS-500 (GGG-50), comporta de fosa dúctil i femella embotida de INBR, eix d'acer inoxidable, juntes tòriques sobre coixinet de niló i maneguet superior NBR i inferior en EPDM, amb recobriments en pintura epoxi gruix mínim 250 micres aplicada electrostàticament qualitat GSK, cargols en acer inoxidable AISI 304, provada hidràulicament segons EN-1074 i EN 12266. Totalment instal·lada i provada	Rend.: 1,000 570,68 €
				Unitats Preu Parcial Import
Ma d'obra	A0F-000R	h	Oficial 1a muntador	1,100 /R x 26,43000 = 29,07300
				Subtotal: 29,07300 29,07300
Materials	BN12-0XG6	u	Vàlvula de comporta amb accionament manual mitjançant volant, marca AVK o equivalent, de DN150, en PN 16, amb unió mitjançant BRIDES i orificis segons UNE-EN 1092-2 i distància entre elles sèrie bàsica 14 segons UNE-EN 558-1, amb cos, tapa i comporta en fosa dúctil EN-GJS-500 (GGG-50), comporta de fosa dúctil i femella embotida de INBR, eix d'acer inoxidable, juntes tòriques sobre coixinet de niló i maneguet superior NBR i inferior en EPDM, amb recobriments en pintura epoxi gruix mínim 250 micres aplicada electrostàticament qualitat GSK, cargols en acer inoxidable AISI 304, provada hidràulicament segons EN-1074 i EN 12266.	1,000 x 514,00000 = 514,00000
				Subtotal: 514,00000 514,00000
				DESPESES AUXILIARS 1,50 % 0,43610
				COST DIRECTE 543,50910
				DESPESES INDIRECTES 5,00 % 27,17545
				COST EXECUCIÓ MATERIAL 570,68455
P-31	PNZ0-36IP	u	Carret extensible de desmuntatge amb brides, amb virolla interior i exterior d'acer inoxidable 1.4301 (AISI 304), junt d'estanquitat d'etilè propilè diè (EPDM), revestiment de resina epoxi (150 micres), de 150 mm de diàmetre nominal, de 16 bar de pressió nominal, muntat superficialment	Rend.: 1,000 203,55 €
				Unitats Preu Parcial Import
Ma d'obra	A01-FEPH	h	Ajudant muntador	1,100 /R x 21,78000 = 23,95800
	A0F-000R	h	Oficial 1a muntador	1,100 /R x 26,43000 = 29,07300
				Subtotal: 53,03100 53,03100

JUSTIFICACIÓ DE PREUS

Pàg.: 20

PARTIDES D'OBRA

NÚM	CODI	UA	DESCRIPCIÓ	PREU
Materials				
	BNZ0-0TU5	u	Carret extensible de desmuntatge amb brides, amb virolla interior i exterior d'acer inoxidable 1.4301 (AISI 304), junt d'estanquitat d'etilè propilè diè (EPDM), revestiment de resina epoxi (150 micres), de 150 mm de diàmetre nominal, de 16 bar de pressió nominal	1,000 x 140,03000 = 140,03000
				Subtotal: 140,03000 140,03000
				DESPESES AUXILIARS 1,50 % 0,79547
				COST DIRECTE 193,85647
				DESPESES INDIRECTES 5,00 % 9,69282
				COST EXECUCIÓ MATERIAL 203,54929
P-32	XPA1-GR01	pa	Partida alçada de cobrament íntegre per la Gestió de Residus a l'obra	Rend.: 1,000 2.098,97 €
				COST DIRECTE 1.999,01905
				DESPESES INDIRECTES 5,00 % 99,95095
				COST EXECUCIÓ MATERIAL 2.098,9700
P-33	XPA1-SS01	pa	Partida alçada de cobrament íntegre per la Seguretat i Salut a l'obra	Rend.: 1,000 2.000,00 €
				COST DIRECTE 1.904,76190
				DESPESES INDIRECTES 5,00 % 95,23810
				COST EXECUCIÓ MATERIAL 2.000,0000
P-34	XPA1-T101	PA	Partida alçada a justificar per a la seguretat vial, senyalització, abalisament i desviaments provisionals durant l'execució de les obres, segons indicació de la Direcció de l'Obra	Rend.: 1,000 1.000,00 €
				COST DIRECTE 952,38095
				DESPESES INDIRECTES 5,00 % 47,61905
				COST EXECUCIÓ MATERIAL 1.000,0000
P-35	XPA1-VA01	PA	Partida alçada a justificar per reposició de possibles serveis afectats (canonades, cables, etc..)	Rend.: 1,000 500,00 €
				COST DIRECTE 476,19048
				DESPESES INDIRECTES 5,00 % 23,80952
				COST EXECUCIÓ MATERIAL 500,0000
P-36	XPA1-VA03	PA	Partida alçada a justificar per a imprevistos durant l'execució de les obres.	Rend.: 1,000 1.000,00 €
				COST DIRECTE 952,38095
				DESPESES INDIRECTES 5,00 % 47,61905
				COST EXECUCIÓ MATERIAL 1.000,0000

ANNEX NÚM. 3. ESTUDI BÀSIC DE SEGURETAT I SALUT

ANNEX NÚM. 3 ESTUDI BÀSIC DE SEGURETAT I SALUT

ÍNDEX

1. OBJECTIU DE L'ESTUDI	3	12.2. Implantació d'obra	7
2. DESCRIPCIÓ DE L'OBRA	3	12.3. Maquinària pesada	7
3. PROCEDIMENTS, EQUIPS TÈCNICS I MITJANS AUXILIARS A UTILITZAR EN L'EXECUCIÓ DE L'OBRA	3	12.4. Màquines portàtils	7
4. RISCOS I MESURES PREVENTIVES	3	12.5. Mitjans auxiliars	7
4.1. A les excavacions, moviment de terres:.....	3	12.6. Proteccions personals	8
4.2. Per feines de paleta en general:	4	12.7. Mesures i proteccions col·lectives	8
4.3. Per les feines de muntatge de les instal·lacions:	4		
5. SISTEMES I MEDIS AUXILIARS PREVENTIUS.....	4		
5.1. Senyalització dels riscos	4		
5.1.1. Senyalització dels riscos del treball	5		
5.2. Senyalització vial	5		
5.3. Medis auxiliars	5		
6. RISCOS DE DANYS EXTRAPROFSSIONALS I A TERCERS I LA SEVA PREVENCIÓ	5		
7. INSTAL·LACIONS PROVISIONALS D'HIGIENE I BENESTAR	5		
7.1. Serveis comuns	5		
7.2. Serveis sanitaris i primers auxilis.....	5		
8. FORMACIÓ I INFORMACIÓ EN SEGURETAT I SALUT EN EL TREBALL	6		
9. ORGANITZACIÓ GENERAL DE L'OBRA	6		
10. PLA DE SEGURETAT I SALUT EN EL TREBALL	6		
11. GESTIÓ I CONTROL DE LA SEGURETAT I SALUT	6		
12. PLEC DE CONDICIONS PARTICULARS	6		
12.1. Legislació general aplicable.....	6		

1. OBJECTIU DE L'ESTUDI

Aquest estudi té per objectiu complir amb les determinacions que fixa el Real decret 1627/1997 de 24 d'octubre, pel qual s'estableixen les disposicions mínimes de seguretat i salut a les obres de construcció o d'enginyeria civil.

Segons l'article 4, l'obligatorietat de redactar un estudi de seguretat i salut en els projectes d'obra es basa en el compliment d'algun dels següents supòsits:

- El pressupost d'execució per contracte inclòs en el projecte és igual o superior als 450.759,08€ (75 MPTA.)
- La duració estimada de les obres és superior a 30 dies laborables, utilitzant a més de 20 treballadors simultàniament.
- El volum de mà d'obra estimada, entenen com a tal la suma dels dies de treball total dels treballadors a l'obra, és superior a 500.
- Les obres de túnels, galeries, conduccions subterrànies i preses.

El present "Projecte tècnic per a la millora de la digitalització dels sistemes de gestió de l'aigua urbana d'Espolla" no s'inclou en cap dels supòsits anteriors i per tant s'elabora un Estudi Bàsic de Seguretat i Salut.

2. DESCRIPCIÓ DE L'OBRA

Les actuacions a realitzar del present projecte són les següents:

- C.8. – Pla de renovació del parc de comptadors domiciliaris
- C.9. – Renovació de comptadors a les escomeses de titularitat municipal
- C.10. – Sectorització de la xarxa d'Espolla

3. PROCEDIMENTS, EQUIPS TÈCNICS I MITJANS AUXILIARS A UTILITZAR EN L'EXECUCIÓ DE L'OBRA

En coherència amb el resum per capítols del pressupost de l'obra i el pla d'execució de l'obra es defineixen els següents procediments, equips tècnics i mitjans auxiliars a utilitzar en l'execució de l'obra.

Treballs previs i demolicions

- Eines manuals (martell trencador)
- Compressor
- Generador

Moviment de terres, excavacions

- Maquinària d'excavació
- Maquinària de moviment de terres
- Retroexcavadora
- Eines manuals

Obres de fàbrica

- Camions
- Camions formigonera
- Encofrats
- Formigoneres
- Camió-bomba de formigonar
- Eines manuals

Acabats i neteja

- Eines manuals

4. RISCOS I MESURES PREVENTIVES

4.1. A les excavacions, moviment de terres:

Riscos:

- Atropellaments i col·lisions, en especial marxa en darrera i en gir inesperats de les màquines.
- Caigudes del material d'excavació des de la cullera.
- Caigudes del mecànic en pujar i baixar de la màquina.
- Circular amb el bolquet aixecat.
- Fallida de frens i direccions en camions.
- Caiguda de pedres i agregats durant la marxa del camió basculant.
- Caigudes de la cullera en reparacions.
- Caiguda dins la zona d'excavació.
- Atropellament i col·lisions en l'entrada i sortida de camions.
- Bolcada de les màquines.

Mesures col·lectives de protecció:

- No es permetrà l'accés del personal a la zona d'influència de la maquinària mòbil.
- Talussos adequats per a la prevenció de riscos per petites esllavissades i desplomes.

- Abans d'iniciar l'excavació, es consultarà amb els organismes competents si existeixen línies elèctriques, clavegueram, telèfon, pous negres, fosses sèptiques, etc.
- Formació i conservació d'un retall en vora de rampa, per a topada de vehicles.
- No apilar materials en zones de trànsit, mantenint les vies lliures.
- Màquines proveïdes de dispositiu sonor i llum blanca de marxa en darrere.
- Zona de trànsit de camions, perfectament senyalitzada de forma que tota persona tingui idea del moviment dels mateixos.
- Cabina amb protecció anti-bolcada.
- El control de trànsit es realitzarà amb l'auxili d'un operari prèviament format.
- Camions amb cabina protegida.

Mesures individuals de protecció:

- Casc homologat.
- Ulleres anti-pols en cas necessari.
- Orelleres anti-soroll.
- Cinturó anti-vibratori pel maquinista.
- Botes de goma per a tot el personal en cas necessari.
- Vestits d'aigua per a tot el personal en cas necessari.

4.2. Per feines de paleta en general:

Riscos:

- Caigudes de personal al mateix o a diferent nivell
- Caigudes de materials al mateix o a diferent nivell
- Projecció de partícules
- Fiblades amb objectes punxants
- Cops contra objectes
- Ferides per punxament als peu o a les mans
- Ferides per tall als peus o a les mans
- Esquitxos de formigó als ulls
- Dermatitis provocades pel ciment
- Erosions i contusions per manipulació
- Atropellaments per maquinària o vehicles
- Atrapaments per la maquinària

Mesures de protecció col·lectives:

- Neteja de la zona de treball.

- Protecció contra contactes elèctrics indirectes de la maquinària.
- Protecció amb carcasses o pantalles dels elements mòbils de les màquines.

Mesures de protecció individuals:

- Casc de seguretat.
- Ulleres front a la projecció de partícules.
- Cinturó de seguretat.
- Guants de cuir.
- Botes de canya alta de goma.
- Calçat amb plantilla d'acer.

4.3. Per les feines de muntatge de les instal·lacions:

Riscos:

- Caigudes al mateix i diferent nivell.
- Electrocutacions.
- Cremades produïdes per descàrregues elèctriques.
- Talls en les mans.
- Atrapades dels dits en l'ajut, en el moment d'introduir el cable en els conductes.

Mesures de protecció col·lectives:

- Zones de treball netes i ordenades.
- Zones de treball ben enllumenades.
- Les escales de ma a utilitzar seran d'estisora.
- Les plataformes de les bastides utilitzades seran de 60 cm. d'amplada i comptaran amb barana, barra intermitja i entornpeu de 20 cm. en cas de superar-se els 2 m. d'alçada.

Mesures de protecció individuals:

- Casc de seguretat.
- Guants aïllants (en proves de tensió).
- Calçat aïllant (en proves de tensió).

5. SISTEMES I MEDIS AUXILIARS PREVENTIUS

5.1. Senyalització dels riscos

La prevenció dissenyada, per a millorar la seva eficàcia, requereix la utilització d'una senyalització adequada. A continuació s'adjunta una relació de les senyals més comuns segons la seva finalitat.

5.1.1. Senyalització dels riscos del treball

Com a complement de la protecció col·lectiva i dels equips de protecció individual previstos, es decideix la utilització d'una senyalització normalitzada que recordi en tot moment els riscos existents a tots els que treballen a l'obra. El plec de condicions defineix el necessari per a l'ús d'aquesta senyalització. La senyalització escollida és la del llistat que s'ofereix a continuació, a mode informatiu.

- Advertència risc elèctric
- Banda d'advertència de perill
- Prohibit el pas a vianants.
- Senyal d'ús obligatori del casc.
- Senyal de perill de caigudes.

5.2. Senyalització vial

Les obres afectaran als carrers contigus als afectats per les obres d'urbanització, que estaran oberts al trànsit durant l'execució de les obres, de manera que es prendran les mesures de senyalització oportunes per tal d'advertir del perill als vehicles que hi circulin. La senyalització provisional necessària s'haurà d'efectuar d'acord amb la Norma 8.3-IC " Señalización de obras".

El tipus de senyalització que s'haurà d'utilitzar inclou :

- Senyal triangular de perill d'obres
- Senyal circular de limitació de velocitat
- Cons
- Tanques mòbils.
- Línia de balises lluminoses

5.3. Medis auxiliars

- Tanca perimetral rígida.
- Tanca new-jersey rígida
- Xarxes de seguretat.
- Alarmes acústiques i lluminoses a les màquines i vehicles en moviment.

6. RISCOS DE DANYS EXTRAPROFESSIONALS I A TERCERS I LA SEVA PREVENCIÓ

Existeix el risc sobre els usuaris dels camins, vehicles i vianants.

Riscos:

- Els derivats del trànsit intern de l'obra: moviment de vehicles i màquines (risc de col·lisions o atropellament de persones alienes a l'obra.

- Caigudes a diferent nivell
- Talls o punxades

Mesures de prevenció:

- Cartells de prohibit el pas a les persones alienes a les obres
- Personal dedicat exclusivament a la regulació del trànsit.
- Senyalització obligatòria d'acord amb la Norma de Carreteras 8.3-IC

7. INSTAL·LACIONS PROVISIONALS D'HIGIENE I BENESTAR

7.1. Serveis comuns

Es disposarà d'un mòdul de vestuaris i serveis higiènics. El vestuari disposarà de caselles individuals amb clau i seients. Els serveis higiènics tindran lavabo i una dutxa amb aigua freda i calenta per cada deu treballadors, i un WC per cada vint-i-cinc treballadors, disposant de miralls. Per a la neteja i conservació dels locals, es disposarà d'un treballador amb la dedicació necessària.

7.2. Serveis sanitaris i primers auxilis

- *Reconeixement mèdic*

Tot el personal que comenci a treballar en l'obra haurà de passar un reconeixement mèdic previ al treball, i que serà repetit en el període d'un any.

S'analitzarà l'aigua destinada al consum dels treballadors per tal de garantir la seva potabilitat, si no procedeix de la xarxa de proveïment de la població.

- *Farmaciola*

Es disposarà d'una farmaciola contenint el material especificat en l'Ordenança General de Seguretat i Higiene en el Treball.

Contingut:

- . Aigua oxigenada
- . Alcohol de 96 °
- . Tintura de iode
- . Mercurocromi
- . Amoníac
- . Gasa estèril
- . Cotó hidròfil
- . Benes
- . Esparadrap
- . Antiespasmòdics

- . Analgèsics
- . Tònics cardíacs d'urgències
- . Torniquet
- . Bosses per aigua o gel
- . Guants esterilitzats
- . Xeringues d'un sol ús
- . Termòmetre clínic

- *Assistència a accidentats*

S'haurà d'informar a l'obra de l'emplaçament dels diferents Centre Mèdics a on hauran de traslladar-se els accidentats pel seu més ràpid i efectiu tractament.

És molt convenient disposar a l'obra, i en lloc ben visible, d'una llista de telèfons i direccions dels centres assignats per a urgències, ambulàncies, taxis, etc., per garantir un ràpid transport dels accidentats als centres d'assistència.

8. FORMACIÓ I INFORMACIÓ EN SEGURETAT I SALUT EN EL TREBALL

- Tot el personal ha de rebre en ingressar a l'obra, una exposició dels mètodes de treball i els riscos que aquests poden crear, juntament amb les mesures de seguretat que hauran de prendre i fer servir.
- Triant el personal més qualificat, es farà un curs de socorrisme i primers auxilis, de forma que l'obra disposi de personal qualificat en cas de màxima urgència.
- Es convocaran reunions periòdiques, per part de l'empresa, per impartir matèria de seguretat i salut en el treball.

9. ORGANITZACIÓ GENERAL DE L'OBRA

Abans d'iniciar els treballs s'estudiaran els següents punts:

- Pla d'abassegament: es determinaran les àrees d'abassegament del material de manera que no interfereixin en fases posteriors de l'obra i que després es puguin buidar i netejar amb facilitat.
- Pla d'ordre i neteja: ordre en els treballs; hi haurà medis auxiliars per poder contenir els residus (sacs i contenidors); quan s'acabin els treballs s'hauran de recollir tots els residus i les restes de materials; no s'escamparà brutícia pels voltants de l'obra.
- Pla de revisió i manteniment periòdic de la maquinària, responsabilitat inherent al contractista.
- Pla d'emergència i primers auxilis: en un lloc visible es deixarà una relació amb les adreces i telèfons dels principals serveis i organismes públics i privats pels casos d'emergència (dispensari municipal, farmàcies, ambulàncies i hospital més proper).
- Es tindrà cura de les petites lesions que pugui patir el personal de l'obra amb la farmaciola que hi haurà d'haver a peu d'obra, subministrada per la mútua patronal d'accidents de treball a la qual estigui adscrit el contractista.

- La farmaciola s'haurà d'equipar periòdicament i contindrà, com a mínim, el següent material: alcohol, aigua oxigenada, iode, benes de diferents mides, esparadrap, tiretes, pomada antisèptica, liniment, benes elàstiques, analgèsics, bicarbonat, pomada antihistamínica, pomada per cremades, pinces, tisores i cotó.

10. PLA DE SEGURETAT I SALUT EN EL TREBALL

El Pla de Seguretat el redactarà el contractista adjudicatari de l'obra, que, en funció del seu propi sistema d'execució de l'obra analitzarà, estudiarà, desenvoluparà i complementarà les previsions fetes a l'Estudi de Seguretat i Salut en el Treball.

Una vegada realitzat el pla el constructor el presentarà al Coordinador de Seguretat i Salut en el Treball en fase d'execució d'obra, el qual l'aprovarà si s'escau. En aquest cas, el constructor el presentarà al Departament de Treball.

El contractista, un cop aprovat el Pla, en facilitarà una còpia, a efectes de coneixement i seguiment, al Comitè de Seguretat i Salut en el Treball o en el seu defecte al representant dels treballadors en el centre de treball i empresa.

11. GESTIÓ I CONTROL DE LA SEGURETAT I SALUT

L'organització funcional de la seguretat i salut a l'obra serà responsabilitat del contractista, el qual nomenarà un responsable a peu d'obra, que actuarà sota el seguiment i control del coordinador de seguretat i salut nomenat pel promotor de les obres.

12. PLEC DE CONDICIONS PARTICULARS

12.1. Legislació general aplicable

És d'aplicació tota la normativa vigent sobre seguretat i salut en el treball, la qual no es reproduceix per qüestió d'economia documental.

Tot i així, es fa un esment especial a la **Llei de Prevenció de Riscos Laborals, 31/1995 de 8 de novembre**, i els següents reglaments:

- Serveis de Prevenció, R.D. 39/1997 de 17 de gener
- Senyalització de Seguretat i Salut en el Treball, R.D. 485/1997 de 14 d'abril
- Llocs de Treball, R.D. 486/1997 de 14 d'abril
- Manipulació Manual de Càrregues, R.D. 487/1997 de 14 d'abril
- Pantalles de Visualització, R.D. 488/1997 de 14 d'abril
- Utilització d'equips de protecció individual, R.D. 773/1997, de 30 de maig
- Utilització d'equips de treball, R.D. 1215/1997, de 18 de juliol
- **Obres de construcció, R.D. 1627/1997, de 24 d'octubre.**

12.2. Implantació d'obra

SENYALITZACIÓ

La normativa sobre senyalització en el treball queda recollida en el R.D. 485/97 de 14 d'abril. Com a principals punts cal tenir en compte que les funcions bàsiques de la senyalització han de ser les següents:

- Cridar l'atenció dels treballadors sobre l'existència de determinats riscos, prohibicions o obligacions.
- Alertar als treballadors quan es produeixi una determinada situació d'emergència on facin falta mesures urgents de protecció o evacuació.
- Facilitar als treballadors la localització i identificació de determinats mitjans o Instal·lacions de protecció, evacuació, emergència o primers auxilis.
- Orientar als treballadors que realitzin determinades operacions perilloses.

En funció del significat del senyal, aquesta es classifica en senyal de:

- Prohibició: Prohibeix un comportament que pot ocasionar perill
- Obligació: Obliga a un comportament determinat
- Advertència: Assenyala un risc o perill determinat
- Salvament: Assenyala les sortides d'emergència, primers auxilis o altres dispositius de salvament
- Indicativa: Proporciona diferents informacions d'interès.

VESTIDORS I SERVEIS HIGIÈNICS

Com a mínim, compliran els requisits de resistència assenyalats en les accions gravitatòries d'edificació i la seva estabilitat complirà els mateixos coeficients de seguretat.

L'aigua serà de la xarxa pública, en cas contrari caldrà tenir anàlisi de potabilitat.

INSTAL·LACIÓ ELÈCTRICA PROVISIONAL

La instal·lació elèctrica provisional complirà, com a mínim, els següents requisits:

- Els equips de protecció magnetotèrmic i diferencials, així com quadres de maniobra hauran d'estar en perfecte estat de funcionament.
- Els cables elèctrics no es podran estendre directament sobre el sòl de manera que es pugui transitar amb vehicles per sobre.
- No es podran fer, en cap cas, les connexions a terra a través de les conduccions d'aigua.
- No s'accedirà amb conductors elèctrics a ambients explosius o inflamables.
- No es faran reparacions de maquinària en tensió.
- Al costat del quadre elèctric caldrà que hi hagi col·locat un extintor.

12.3. Maquinària pesada

PALA CARREGADORA / PALA RETROEXCAVADORA

- Per evitar el risc de caiguda d'objectes sobre la cabina de comandament de la màquina caldrà que la cabina estigui dotada de protecció contra impactes i bolcs.
- Caldrà revisar periòdicament tots els punts d'escapament del motor per evitar que a la cabina hi arribin gasos tòxics.
- Per evitar les conseqüències d'incendi la pala portarà un extintor timbrat i amb les revisions al dia.
- Queda prohibit l'accés a la pala de persones que no estiguin expressament autoritzades.
- L'oli del sistema hidràulic és inflamable. Abans de soldar algun tub del sistema hidràulic, caldrà buidar i netejar d'oli.
- En la utilització d'aire a pressió caldrà protegir-se amb una mascareta de filtre mecànic, una granota de cotó, un davantal de cuir i uns guants de cuir.
- Per evitar el risc del bolc de la pala caldrà instal·lar topalls al final del recorregut, ubicats a un mínim de 2 m. del cap del talús. El cap del talús se senyalitzarà amb cinta de senyalització groga i negra.
- La pala estarà dotada de senyal acústic automàtic de retrocés.

12.4. Màquines portàtils

De manera genèrica totes les màquines portàtils compliran, com a mínim, els següents requisits:

- Els motors elèctrics de les màquines portaran doble aïllament.
- Les màquines que funcionen mitjançant corretges caldrà que estiguin tancades per les seves carcasses protectores.
- Les màquines amb discos de moviment mecànic estaran protegides amb carcasses completes, que sense necessitat d'aixecar-les permetin veure el tall fet.
- Les màquines amb funcionament irregular o avariades es retiraran de l'obra fins a la seva reparació o substitució.
- En cas de soroll per sobre de límit admissible caldrà utilitzar auriculars aïllants o amortidors del soroll.
- En cas de pols elevada caldrà utilitzar mascaretes aïllants de la pols.
- Queda prohibit l'abandonament de màquines en qualsevol lloc de l'obra o plataformes de les bastides, tot i estar desconnectades del subministrament elèctric.

12.5. Mitjans auxiliars

ESCALES DE MÀ

- Tindran la longitud necessària per salvar l'altura que faci falta més 100 cm. de seguretat.
- Inferiorment la base de les escales estarà rematada amb materials antilliscants.
- L'angle d'inclinació amb el paviment en posició d'ús serà aproximadament de 75º.
- Si són metàl·liques estaran protegides contra la corrosió, no estaran suplementades amb

- trams soldats, i els graons tindran estries antilliscants.
- Si l'escala és de tisora tindrà a la part superior un topall de seguretat de màxima obertura, i a la part mitja una cadeneta de limitació d'obertura màxima.
- Les escales de tisora no es podran utilitzar com escales de mà.
- Per risc de caiguda intolerable, queda prohibit a l'obra l'ús d'escales de mà per salvar alçades iguals o superiors a 5 m.

12.6. Proteccions personals

Les condicions mínimes que han de complir els EPI són les que marca el Reglament (UE) 2016/425 del Parlament Europeu i el Consell, de 9 de març de 2016, relatiu als equips de protecció individual i pel que es deroga la Directiva 89/686/CEE del Consell.

REQUISITS GENERALS APLICABLES A TOT TIPUS D'EPI :

- Cal que el seu disseny sigui ergonòmic, de tal manera que l'usuari pugui realitzar de manera normal l'activitat que l'exposa al risc, i tenir una protecció tan alta com sigui possible.
- El tipus de protecció haurà de ser adequat als diferents nivells de risc.
- En condicions normals d'ús no poden produir molèsties, efectes nocius, ni provocar impediments per adoptar diferents postures durant la realització de l'activitat.
- Seran el més lleugers possible sense perjudici, però, a la seva solidesa.
- Disposaran d'un catàleg explicatiu del fabricant on hi figurarà: el nom i adreça del fabricant; les instruccions d'ús, emmagatzematge, neteja, manteniment, revisió, i desinfecció; els rendiments obtinguts en els exàmens tècnics; els accessoris que pot fer servir l'EPI i les característiques dels recanvis; la classe de protecció que ofereix; la data de caducitat; i l'explicació de les marques que porti.
- Les marques d'identificació de l'EPI seran pictogrames que es podran llegir durant tota la vida que se li calculi a l'EPI.
- Caldrà que l'EPI es pugui treure, posar o ajustar sense cap tipus d'eina.
- Dintre dels EPI es distingiran tres categories:
 - o Categoria 1: Són EPI contra riscos mínims, tals com agressions mecàniques d'efectes superficials, agressions amb productes poc nocius i amb efectes reversibles, i riscos per manipulació de peces calentes que no exposin a l'usuari a temperatures superiors als 50°C. S'inclouen dins d'aquesta categoria els guants d'ús generals, els guants de protecció contra detergents, els didals d'ús professionals,...
 - o Categoria 2: S'inclouen dins d'aquesta categoria els EPI, que no reunint les condicions de la categoria 1, no estan dissenyats per a la magnitud del risc de la categoria 3.
 - o Categoria 3: Són els EPI dissenyats per protegir a l'usuari de qualsevol perill mortal o que pugui perjudicar greument i de forma irreversible la seva salut. S'inclouen dins

d'aquesta categoria: els equips de protecció respiratòria filtrant que protegeixen contra aerosols i gasos tòxics o radioactius, els equips aïllants de protecció respiratòria de l'atmosfera, inclosos els destinats a la immersió, els equips d'intervenció en mitjans càlids que tinguin un efecte comparable a una temperatura ambient igual o superior als 100 °C, en flames o en projeccions de materials en fusió, els equips d'intervenció en mitjans freds que tinguin un efecte comparable a una temperatura ambient igual o inferior als 50°C, els destinats a la protecció de les caigudes des d'una alçada determinada, i els destinats a protegir contra riscos elèctrics en tensions perilloses o alta tensió.

REQUISITS COMPLEMENTARIS A VARIS TIPUS D'EPI:

- Quan portin un sistema d'ajustament, una vegada ajustat no podrà desajustar-se, en condicions normals d'ús, sense la voluntat de l'usuari.
- Si cobreix una part del cos, l'EPI estarà, sempre que sigui possible, suficientment ventilat.
- Els EPI de cara, ulls i vies respiratòries limitaran al mínim el camp de visió de l'usuari, i seran compatibles amb l'ús de lentilles o ulleres.
- Si l'EPI està sotmès a envelliment, en cas de què no es pogués determinar amb exactitud la seva durada, el fabricant afegirà al seu catàleg informatiu alguna dada que serveixi a l'usuari per determinar el termini raonable de caducitat.
- Si durant la seva utilització l'EPI té el risc de quedar enganxat per un objecte en moviment i constituir un perill per a l'usuari haurà de tenir una resistència màxima per sobre de la que es trencarà algun dels seus components per eliminar el perill.

12.7. Mesures i proteccions col·lectives

De forma genèrica durant el transcurs de l'obra es compliran els següents requisits:

- Mantenir netes les zones de treball.
- Elecció del personal idoni per la conducció de màquines, elevadors i grues.
- Senyalització de les zones de treball.
- Utilització de mitjans acústics d'avis en maniobres de maquinària.
- Senyalitzar àrees de trànsit de vianants, personal i maquinària.
- Localitzar i senyalitzar les Instal·lacions públiques existents.
- No treballar en nivells sobreposats.
- Prohibició de presència de personal en la zona de transport o elevació de material.
- Prohibició dels mitjans de transport de material per dur personal.
- Revisió freqüent de la maquinària.
- Evitar els salts de nivell del personal sense mitjans auxiliars de baixada i pujada.
- Extreure claus i altres elements de la fusta utilitzada.

- Vigilància extrema en les operacions d' encofrat.
- Emmagatzematge de material ordenat en zones que no afectin el pas de personal.
- Proteccions corresponents a cada tipus de maquinària que s'utilitzi.
- Connexions elèctriques provisionals amb mecanismes estancs.
- Estabilitat i bona subjecció en l'elevació de material.
- Rentat freqüent de tot l'equip de protecció individual.
- No s'entrarà en contacte directe amb cap mena de material sense dur les proteccions individuals.
- Dur a terme les tasques des de posicions estables, sense perill de caigudes.

Riudellots de la Selva, juliol de 2023

El redactor del projecte,

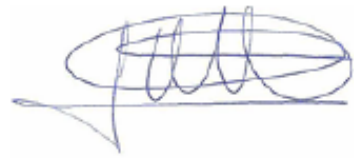

Oscar Soria Garcia

Enginyer Industrial

Col·legiat núm. 19794

ABM, Serveis d'Enginyeria i Consulting, S.L.

ANNEX NÚM. 4. GESTIÓ DE RESIDUS

ANNEX NÚM. 04 GESTIÓ DE RESIDUS

ÍNDEX

1. ANTECEDENTS	3	8. OPERACIONS DE REUTILITZACIÓ, VALORITZACIÓ O ELIMINACIÓ DE RESIDUS.....	17
2. MARC LEGAL	3	8.1. Consideracions generals.....	17
2.1. Gestió de residus de construcció i enderrocs	3	8.2. Reutilització de residus.....	18
2.2. Medi ambient	5	8.3. Tractament extern dels residus	18
3. OBJECTIU I METODOLOGIA.....	8	9. PRESCRIPCIONS TÈCNiques PER A LA GESTIÓ DELS RESIDUS A L'OBRA.....	19
4. MINIMITZACIÓ I PREVENCIÓ DE RESIDUS.....	8	10. FORMACIÓ DEL PERSONAL A L'OBRA	20
5. IDENTIFICACIÓ I QUANTIFICACIÓ DE RESIDUS.....	9	11. PRESSUPOST	20
5.1. Introducció.....	9	12. GESTIÓ DELS RESIDUS DURANT L'EXECUCIÓ DE L'OBRA	21
5.2. Tipologia de residus	9		
5.3. Quantificació dels residus generats.....	10		
6. MESURES DE PREVENCIÓ I MINIMITZACIÓ DELS RESIDUS A L'OBRA	13		
6.1. Mesures genèriques de minimització de residus	13		
6.1.1. Fase de redacció del projecte i programació de l'obra.....	13		
6.1.2. Fase d'execució de l'obra	13		
6.2. Mesures específiques de minimització de residus	14		
6.2.1. Emmagatzematge i adquisició de materials d'obra.....	14		
6.2.2. Restes i sobrants de formigó.....	14		
6.2.3. Parc de maquinària	14		
7. MESURES DE SEPARACIÓ DE RESIDUS A L'OBRA	15		
7.1. Consideracions generals.....	15		
7.2. Residus no especials.....	15		
7.3. Residus especials.....	17		

1. ANTECEDENTS

El sector de la construcció engloba un conjunt d'activitats que generen una elevada quantitat de residus procedents tant de la construcció de noves infraestructures i edificacions com de la demolició d'immobles i infraestructures antigues.

Davant d'aquesta situació, sorgeix la necessitat de disposar d'una normativa bàsica i específica per als residus de la construcció i demolició, que estableixi els requisits mínims per a la seva producció i gestió, amb l'objecte de promoure la seva prevenció, reutilització, reciclatge, valorització i adequat tractament dels materials destinats a l'eliminació.

2. MARC LEGAL

Durant les obres, tal i com s'ha descrit anteriorment, es generaran una sèrie de residus que hauran de ser gestionats correctament, amb la finalitat de minimitzar qualsevol impacte sobre l'entorn.

La gestió de residus es troba emmarcada legalment per la següent normativa:

2.1. Gestió de residus de construcció i enderrocs

- **Ley 7/2022, de 8 de abril**, de residuos y suelos contaminados para una economía circular (BOE 9/04/2022).
- **Decret Legislatiu 1/2009**, de 21 de juliol, pel qual s'aprova el Text refós de la Llei reguladora dels residus (DOGC 28/7/2009), modificat per Llei 9/2011 (DOGC 30/12/2011), Llei 5/2012 (DOGC 23/3/2012) i desplegat per D16/2010 (DOGC 18/2/2010).
- **Decret 89/2010**, de 29 de juny, pel qual s'aprova el Programa de gestió de residus de la construcció de Catalunya (PROGROC), es regula la producció i gestió dels residus de la construcció i demolició, i el cànon sobre la deposició controlada dels residus de la construcció (DOGC 6/07/2010).
- **Real Decreto 105/2008**, de 01-02-2008, por el que se regula la producción y gestión de los residuos de construcción y demolición (BOE 13/02/2008).
- **Real Decreto 646/2020**, de 7 de julio, por el que se regula la eliminación de residuos mediante depósito en vertedero.
- **Ley 5/2013**, de 11 de junio, por la que se modifican la Ley 16/2002, de 1 de julio, de prevención y control integrados de la contaminación y la Ley 22/2011, de 28 de julio, de residuos y suelos contaminados (BOE 12/06/2013).
- **Real Decreto 553/2020** por el que se regula el traslado de residuos en el interior del territorio español,
- **Decret 245/1993**, de 14 de setembre, d'aprovació del Estatuts de la Junta de Residus.
- **Decret 327/1993**, de 9 de desembre, d'organització i funcionament del Consell Assessor de la Gestió dels residus industrials de Catalunya.
- **Decreto 152/2017**, de 17 de octubre, sobre la clasificación, la codificación y las vías de gestión de los residuos en Cataluña
- **Ordre MAB/329/2003**, de 15 de juliol de 2003, per la qual s'aprova el procediment telemàtic relacionat amb la formalització de la documentació de control i seguiment de residus i la sol·licitud d'inscripció al Registre de productors de residus industrials de Catalunya.
- **Ordre MAB/401/2003**, de 19 de setembre de 2003, per al qual s'aprova el procediment de presentació telemàtica de la Declaració anual de residus industrials.
- **Ordre MAH/36/2008**, de 24 de gener, per la qual es dóna publicitat a les taxes vigents que gestiona l'Agència de Residus de Catalunya.
- **Real Decreto 1055/2022**, de 27 diciembre, de envases y residuos de envases
- **Real Decreto 1086/2020**, de 9 de diciembre, por el que se regulan y flexibilizan determinadas condiciones de aplicación de las disposiciones de la Unión Europea en materia de higiene de la producción y comercialización de los productos alimenticios y se regulan actividades excluidas de su ámbito de aplicación.
- **Real Decreto 106/2008**, de 01-02-2008, sobre pilas y acumuladores y la gestión ambiental de sus residuos.
- **Real Decreto 255/2003**, de 28 de febrero de 2003, por el que se aprueba el Reglamento sobre clasificación, envasado y etiquetado de preparados peligrosos.
- **Real Decreto 108/1991**, de 1 de febrero, sobre prevención y reducción de la contaminación del medio ambiente producida por el amianto.
- **Real Decreto 1310/1990**, de 29 de octubre, por el que se regula la utilización de los lodos de depuración del sector agrario.
- **Real Decreto 258/1989**, de 10 de marzo, sobre Normativa General sobre vertidos de sustancias peligrosas desde tierra.
- **Ley 7/2022**, de 8 de abril, de residuos y suelos contaminados para una economía circular.
- **Real Decreto 265/2021**, de 13 de abril, sobre los vehículos al final de su vida útil y por el que se modifica el Reglamento General de Vehículos, aprobado por el Real Decreto 2822/1998, de 23 de diciembre.

- **Orden PRE/468/2008**, de 15 de febrero, por la que se publica el Acuerdo de Consejo de Ministros, por el que se aprueba el Plan Nacional Integral de subproductos de origen animal no destinados al consumo humano.
- **Llei 7/2011**, de 27 de juliol, de mesures fiscals i financeres.
- **Llei 8/2008**, de 10 de juliol, de finançament de les infraestructures de gestió dels residus i dels cànon sobre la disposició del rebuig dels residus.
- **Decret 323/1994**, de 4 de novembre, pel qual es regulen les instal·lacions d'incineració de residus i els límits de les seves emissions a l'atmosfera.
- **Decret 1/1997**, de 7 de gener, sobre la disposició del rebuig dels residus en dipòsits controlats.
- **Decret 27/1999**, de 9 de febrer, de la gestió dels residus sanitaris.
- **Decret 93/1999**, de 6 d'abril, de procediment de gestió de residus.
- **Decret 217/1999**, de 27 de juliol, sobre la gestió dels vehicles fora d'ús.
- **Decret 153/2019**, de 3 de juliol, de gestió de la fertilització del sòl i de les dejeccions ramaderes i d'aprovació del programa d'actuació a les zones vulnerables en relació amb la contaminació per nitrats que procedeixen de fonts agràries.
- **Decret 219/2001**, d'1 d'agost, pel qual es deroga la disposició addicional tercera del Decret 93/1999, de 6 d'abril, sobre procediments de gestió de residus.
- **Decret 80/2002**, de 19 de febrer, regulador de les condicions per a la incineració de residus.
- **Decret 476/2004**, de 28 de desembre, pel qual es designen noves zones vulnerables en relació amb la contaminació de nitrats procedents de fonts agràries.
- **Decret 50/2005**, de 29 de març, pel qual es desplega la Llei 4/2004, d'1 de juliol, reguladora del procés d'adequació de les activitats existents a la Llei 3/1998, de 27 de febrer, i de modificació pel Decret 220/2001, de gestió de les dejeccions ramaderes.
- **Decret 32/2009**, de 24 de febrer, sobre la calorització d'escòries siderúrgiques.
- **Decret 69/2009**, de 28 d'abril, pel qual s'estableixen els criteris i els procediments d'admissió de residus en els dipòsits controlats.
- **Reial Decret 210/2018**, de 6 d'abril, pel qual s'aprova el Programa de prevenció i gestió de residus i recursos de Catalunya (PRECAT20).
- **Decret 87/2010**, de 29 de juny, pel qual s'aprova el Programa de gestió de residus municipals de Catalunya (PROGREMIC) i es regula el procediment de distribució de la recaptació dels cànon sobre la disposició del rebuig dels residus municipals.
- **Real Decreto 679/2006**, de 2 de junio, por el que se regula la gestión de los aceites industriales usados. Deroga Orden del 28/2/1989.
- **Real Decreto 110/2015**, de 20 de febrero, sobre residuos de aparatos eléctricos y electrónicos.
- **Real Decreto 1619/2005**, de 30 de diciembre, sobre la gestión de neumáticos fuera de uso.
- **Real Decreto 1378/1999**, de 27-08-1999, por el que se establecen medidas para la eliminación y gestión de los policlorobifenilos, policloroterfenilos y aparatos que los contengan.
- **Real Decreto 228/2006**, de 24 de febrero, por el que se modifica el Real Decreto 1378/1999, de 27-08-1999, por el que se establecen medidas para la eliminación y gestión de los policlorobifenilos, policloroterfenilos y aparatos que los contengan.
- **Resolució MAH/3210/2005**, de 26 d'octubre, per la qual es dóna publicitat a l'aprovació per part del Consell de Direcció de l'Agència de Residus de Catalunya, en la seva sessió d'11 de juliol de 2005, de la revisió del Programa de gestió de residus de la construcció (2001-2006) per al període 2004-2006.
- **Resolució MAH/2244/2006**, de 6 de juny, per la qual es dóna publicitat a l'aprovació de la revisió del Programa de gestió de residus municipals de Catalunya per part del Consell de Direcció de l'Agència de Residus de Catalunya.
- **Decret 366/2011**, de 12-07-2011, pel qual s'aproven els Estatuts de l'Agència de Salut Pública de Catalunya.
- **Ordre 06-09-1988** sobre prescripcions en el tractament i l'eliminació dels olis usats.
- **Ordre 15-02-1996**, sobre valorització d'escòries.
- **Ordre 09-09-1986** de limitació de l'ús dels policlorobifenils i els policloroterfenils.
- **Orden 18-04-1991**, por la que se establecen normas para reducir la contaminación producida por los residuos de las industrias del dióxido de titanio.
- **Resolución 09-04-2001** por la que se dispone la publicación del Acuerdo de Consejo de Ministros de 06-04-2001, por el que se aprueba el Plan Nacional de Descontaminación y Eliminación de Policlorobifenilos (PCB), Policloroterfenilos (PCT) y Aparatos que los contengan (2001-2010).

- **Resolución 28-04-1995** por la que se dispone la publicación del acuerdo del Consejo de Ministros de 17-02-1995, por el que se aprueba el Plan Nacional de Residuos Peligrosos.
 - **Directiva 2010/75/UE** del Parlamento Europeo y del Consejo, de 24-11-2010, sobre las emisiones industriales (prevención y control integrados de la contaminación).
 - **Decisión de Ejecución UE 2016/902** de la Comisión, de 30-05-2016, por la que se establecen las conclusiones sobre las mejoras técnicas disponibles (MTD) para los sistemas comunes de tratamiento y gestión de aguas y gases residuales en el sector químico conforme a la Directiva 2010/75/UE del Parlamento Europeo y del consejo.
 - **Corr. err. Decisión de Ejecución UE 2016/902** de la Comisión, de 30-05-2016, por la que se establecen las conclusiones sobre las mejoras técnicas disponibles (MTD) para los sistemas comunes de tratamiento y gestión de aguas y gases residuales en el sector químico conforme a la Directiva 2010/75/UE del Parlamento Europeo y del consejo.
 - **Directiva 2000/60/CE** del Parlamento Europeo y del Consejo, de 23 de octubre de 2000, por la que se establece un marco comunitario de actuación en el ámbito de la política de aguas.
 - **Decret 197/2016**, de 23 de febrer, sobre la comunicació prèvia en matèria de residus i sobre els registres generals de persones productores i gestores de residus de Catalunya.
 - **Real Decreto 209/2018** de 6 d'abril, por el que se aprueba el Plan Territorial Sectorial de Infraestructuras de Gestión de Residuos Municipales de Catalunya (PINFRECAT20).
 - **Orden PRE/772/2016**, de 19-05-2016, por la que se modifica la operación R1 del anexo IV del Real Decreto 219/2013, de 22-03-2013, sobre restricciones a la utilización de determinadas sustancias peligrosas en aparatos eléctricos y electrónicos. BOE. N° 123.21-05-2106.
 - **Real Decreto Legislativo 1/2016**, de 16-12-2016, por el que se aprueba el texto refundido de la Ley de prevención y control integrados de la contaminación. BOE.N° 316.31-12-2016.
 - **Decret 399/1996**, de 12 de desembre, pel qual es regula el règim jurídic del fons econòmic previst al Decret Legislatiu 2/1991, de 26 de setembre, pel qual s'aprova la refosa de textos legals vigents en matèria de residus industrials.
 - **Llei 9/2011**, del 29 de desembre, de promoció de l'activitat econòmica.
- 2.2. Medi ambient**
- **Llei 20/2009**, del 4 de desembre, de prevenció i control ambiental de les activitats (PCAA), (DOGC 11/12/2009), derogada parcialment per la Llei 16/2015.
 - **Llei 16/2015**, del 21 de juliol, de simplificació de l'activitat administrativa de l'Administració de la Generalitat i dels governs locals de Catalunya i d'impuls de l'activitat econòmica (DOGC 24/07/2015).
 - **Llei 18/2020**, del 28 de desembre, de facilitació de l'activitat econòmica
 - **Decret 60/2015**, de 28 d'abril, sobre les entitats col·laboradores de medi ambient (DOGC 30/04/2015).
 - **Ley 34/2007**, de 15 de noviembre de 2007, de calidad del aire y protección de la atmósfera (BOE 16/11/2007).
 - **Real Decreto 100/2011**, de 28 de enero 2011, por el que se actualiza el catálogo de actividades potencialmente contaminadoras de la atmósfera y se establecen las disposiciones básicas para su aplicación (BOE 29/01/2011).
 - **Real Decreto 656/2017**, de 23 de junio, por el que se aprueba el Reglamento de Almacenamiento de Productos Químicos y sus Instrucciones Técnicas Complementarias MIE APQ 0 a 10.
 - **Ley 27/2006**, de 18 de julio, por la que se regulan los derechos de acceso a la información, de participación pública y de acceso a la justicia en materia de medio ambiente (incorpora las Directivas 2003/4/CE i 2003/35/CE).
 - **Ley 21/2013** de 9 de diciembre, de evaluación ambiental. (BOE del 11/12/2013).
 - **Ley 62/2003**, de 30 de diciembre, de medidas fiscales, administrativas y del orden social.
 - **Real Decreto 102/2011**, de 28 de enero, relativo a la mejora de la calidad del aire.
 - **Real Decreto 815/2013**, de 18 de octubre, por el que se regula el suministro de información sobre emisiones y de desarrollo de la Ley 16/2002, de 01-07-2002, de prevención y control integrados de la contaminación.
 - **Real Decreto 508/2007**, de 20 de abril, por el que se regula el suministro de información sobre emisiones del Reglamento E-PRTR y de las autorizaciones ambientales integradas.
 - **Real Decreto 252/2006**, de 3 de marzo, por el que se revisan los objetivos de reciclado y valoración establecidos en la Ley 11/1997, de 24 de abril, de Envases y Residuos de Envases, y por el que se modifica el Reglamento para su desarrollo y ejecución, aprobado por el Real Decreto 782/1998, de 30 de abril.
 - **Real Decreto 315/2006**, de 17 de marzo, por el que se crea el Consejo para la Sostenibilidad, Innovación y Calidad de la Edificación.

- **Real Decreto –Ley 4/2001**, de 16-02-2001, aplicable a la valorización energética de harinas de origen animal procedentes de la transformación de despojos y cadáveres de animales.
- **Decret 396/2006**, de 17 d'octubre, pel qual es regula la intervenció ambiental en el procediment de llicència urbanística per a millora de finques rústiques que s'efectuïn amb aportació de terres procedents d'obres de la construcció.
- **Llei 12/2006**, de 27 de juliol, de mesures en matèria de medi ambient i de modificació de les Lleis 3/1988 i 22/2003, relatives a la protecció dels animals, de la Llei 12/1985, d'espais naturals, de la Llei 9/1995, de l'accés motoritzat al medi ambient, i de la Llei 4/2004, relativa al procés d'adequació de les activitats d'incidència ambiental.
- **Decret 308/2011**, de 05-04-2011, pel qual es deroguen diverses disposicions reglamentàries, referides a les matèries de competència del Departament de Territori i Sostenibilitat.
- **Ordre TES/132/2015**, de 05-05-2015, per la qual es dóna publicitat a la relació de les taxes vigents que gestiona el Departament de Territori i Sostenibilitat.
- **Directiva 2001/42/CE**, del Parlamento Europeo y del Consejo de 27-06-2001, relativa a la evaluación de los efectos de determinados planes y programas en el medio ambiente.
- **Real decreto 9/2005**, del 14-01-2005, por el que se establece la relación de actividades potencialmente contaminantes del suelo y los criterios estándares para la declaración de suelos contaminados.
- **Ordre 06-06-1988** de desenvolupament parcial del Decret 343/1983, de 15-07-1983, sobre normes de protecció del medi ambient d'aplicació a les activitats extractives.
- **Llei 26/2009**, del 23-12-2009, de mesures fiscals, financeres i administratives, que deroga parcialment el Decret Legislatiu 3/2003.
- **Directiva 2008/50/CE** del Parlamento Europeo y del consejo, de 21-05-2008, relativa a la calidad del aire ambiente y a una atmósfera más limpia en Europa.
- **Reglamento CE 715/2007** del Parlamento Europeo y del Consejo, de 20-06-2007, sobre la homologación de tipo de los vehículos de motor por lo que se refiere a las emisiones procedentes de turismos y vehículos comerciales ligeros (Euro 5 y Euro 6) y sobre el acceso a la información relativa a la reparación y el mantenimiento de los vehículos.
- **Directiva 2014/80/UE** de la Comisión, de 20-06-2014, que modifica el anexo II de la Directiva 2006/118/CE del Parlamento Europeo y del Consejo, relativa a la protección de las aguas subterráneas contra la contaminación y el deterioro.
- **Resolución 11-09-2003**, de la Secretaría General de Medio Ambiente, por la que se dispone la publicación del Acuerdo de 25-07-2003, que aprueba el Programa Nacional de reducción progresiva de emisiones nacionales de Dióxido de azufre (SO₂), óxidos de nitrógenos (NO_x), compuestos orgánicos volátiles (COV) y amoníaco (NH₃).
- **Real Decreto 367/2010**, de 26-03-2010, de modificación de diversos reglamentos del área de medio ambiente para su adaptación a la Ley 17/2009, de 23-11-2009, sobre el libre acceso a las actividades de servicio y su ejercicio, y a la Ley 25/2009, de 22-12-2009, de modificación de diversas leyes para su adaptación a la Ley de libre acceso a actividades de servicios y su ejercicio.
- **Ley 34/2007**, de 15 de noviembre, de calidad del aire y protección a la atmósfera.
- **Llei 22/1983**, de 2 de novembre, de protecció de l'ambient atmosfèric.
- **Decret 322/1987**, de 23 de setembre, de desplegament de la Llei 22/1983, de 21-11-1983, de Protecció de l'ambient atmosfèric.
- **Llei 7/1989**, de 5 de juny, de modificació parcial de la Llei 22/1983 de Protecció de l'ambient atmosfèric.
- **Llei 6/1996**, de 18 de juny, de modificació de la Llei 22/1983, de 21-11-1983, de Protecció de l'ambient atmosfèric.
- **Acord GOV/127/2014**, de 23 de setembre, pel qual s'aprova el Pla d'actuació per a la millora de la qualitat de l'aire a les zones de protecció especial de l'ambient atmosfèric.
- **Decret 203/2009**, de 22 de desembre, pel qual es prorroga el Pla d'actuació per a la millora de la qualitat de l'aire als municipis declarats zones de protecció especial de l'ambient atmosfèric, aprovat pel decret 152/2007, de 10-07-2007.
- **Directiva 2009/31/CE** del Parlamento Europeo y del Consejo, de 23-04-2009, relativa al almacenamiento geológico de dióxido de carbono y por la que se modifican la Directiva 85/337/CEE del consejo, las Directivas 2000/60/CE, 2001/80/CE, 2004/35/CE, 2006/12/CE, 2008/1/CE y el Reglamento CE 1013/2006 del Parlamento Europeo y del Consejo.
- **Real Decreto 1406/1989**, de 10 de noviembre, por el que se impone limitaciones a la comercialización y uso de ciertas sustancias y preparados peligrosos.
- **Orden 07-12-2001** modificando el Real Decreto 1406/1989 de 10-11 que impone limitaciones a la comercialización y al uso de ciertas sustancias y preparados peligrosos.

- **Real Decreto 1114/2006**, de 29 de septiembre, por el que se modifica el Real Decreto 1406/1989, de 10-11-1989, por el que se imponen limitaciones a la comercialización y al uso de ciertas sustancias y preparados peligrosos.
- **Directiva 92/43/CEE**, de 21 de maig, relativa a la conservació dels hàbits naturals i la fauna i flora (Directiva Hàbitats).
- **Real Decreto 1997/1995**, de 7 de diciembre, por el que se establece medidas para contribuir a garantizar la biodiversidad mediante la conservación de los hábitats naturales y de la fauna y flora silvestres.
- **Real Decreto 139/2011**, de 4 de febrero, para el desarrollo del Listado de Especies Silvestres en Régimen de Protección Especial y del Catálogo Español de Especies Amenazadas.
- **Ley 42/2007**, de 13 de diciembre, del Patrimonio Natural y de la Biodiversidad.
- **Ordre 05-11-1984**, sobre protecció de plantes de la flora autòctona amenaçada a Catalunya.
- **Llei 12/1985**, de 13 de juny, d'espais naturals, modificada pel D. Leg. 11/1994, de 26 de juliol, de la Generalitat de Catalunya.
- **Decret 120/1989**, de 17 d'abril, sobre declaració d'arbredes monumentals, d'interès comarcal i d'interès local.
- **Decret 328/1992**, de 14 de desembre, del Pla d'espais naturals, de la Generalitat de Catalunya.
- **Decret 64/1995**, de 7 de març, pel qual s'estableixen mesures de prevenció d'incendis forestals.
- **Decret 130/1998**, de 12 de maig, pel qual s'estableixen mesures de prevenció d'incendis forestals en les àrees d'influència de carreteres.
- **Decret 166/1998**, de 8 de juliol, de regulació de l'accés motoritzat al medi natural.
- **Decret 316/2011**, de 12-04-2011, pel qual es deroguen diverses disposicions reglamentàries referides a les matèries de competència del Departament d'Agricultura, Ramaderia, Pesca, Alimentació i Medi Natural.
- **Ley 7/2022**, de 08-04-2022, de residuos y suelos contaminados para una economía circular.
- **Decret 98/2015**, de 09-06-2015, del Consell per a la Prevenció i la Gestió dels Residus a Catalunya.
- **Ley 26/2007**, de 23-10-2007, de Responsabilidad Medioambiental.
- **Ley 11/1997**, de 24-04-1997 de envases y residuos de envases.
- **Real Decreto 363/1995**, de 10-03-1995, por el que se aprueba el Reglamento sobre notificación de sustancias nuevas y clasificación, envasado y etiquetado de sustancias peligrosas.
- **Real Decreto 128/2022**, de 15 de febrero, sobre instalaciones portuarias receptores de desechos de buques.
- **Decret 64/1982**, de 9 de març, pel qual s'aprova la reglamentació parcial del tractament de les deixalleries i residus.
- **Llei 12/2006**, del 27 de juliol, de mesures en matèria de medi ambient i de modificació de les lleis 3/1988 i 22/2003, relatives a la protecció dels animals, de la Llei 12/1985, d'espais naturals, de la Llei 9/1995, de l'accés motoritzat al medi natural, i de la Llei 4/2004, relativa al procés d'adequació de les activitats d'incidència ambiental.
- **Ordre MAH/153/2007**, de 04-05-2007, per la qual s'aprova el procediment de la presentació telemàtica dels informes preliminars de situació d'acord amb l'establert al Reial Decret 9/2005 de 14-01-2005, pel qual s'estableix la relació de les activitats potencialment contaminants del sòl i els criteris estàndards per a la declaració de sòls contaminants.
- **Orden AAA/1351/2016**, de 29-07-2016, por la que se modifica el anexo del Real Decreto 139/2011, de 04-02-2011, para el desarrollo del Listado de Especies Silvestres en Régimen de Protección Especial y del Catálogo Español de Especies Amenazadas.
- **Ordre TES/271/2016**, de 05-10-2016, de declaració d'arbres i arbredes monumentals. DOGC. N°7227.17-10-2016.
- **Directiva UE 2016/2284** del Parlamento Europeo y del Consejo, de 14-12-2016, relativa a la reducció de las emisiones nacionales de determinados contaminantes atmosféricos, por la que se modifica la Directiva 2003/35/CE y se deroga la Directiva 2001/81/CE. DOUE.L-344.17-12-2016.
- **Real Decreto 39/2017**, de 27-01-2017, por el que se modifica el Real Decreto 102/2011, de 28-01-2011, relativo a la mejora de la calidad del aire. BOE N° 24.28-01-2017.
- **Llei 7/1989, de 5 de juny** que modifica la Llei 22/1983, de 21 de novembre, de Protecció de l'ambient atmosfèric.
- **Corr. err. Real Decreto 39/2017**, de 27-01-2017, por el que se modifica el Real Decreto 102/2011, de 28-01-2011, relativo a la mejora de la calidad del aire.
- **Real Decreto 265/2021**, de 13-04-2021, sobre los vehículos al final de su vida útil y por el que se modifica el Reglamento General de Vehículos, aprobado por el Real Decreto 2822/1998, de 23-12-1998.

- **Real Decreto 265/2021**, de 13 de abril, sobre los vehículos al final de su vida útil y por el que se modifica el Reglamento General de Vehículos, aprobado por el Real Decreto 2822/1998, de 23 de diciembre.
- **Decret 137/2014**, de 07-10-2014, sobre mesures per evitar la introducció i propagació d'organismes nocius especialment perillosos per als vegetals i productes vegetals
- **Sentencia 53/2017**, de 11-05-2017. Recurso de inconstitucionalidad 1410-2014. Interpuesto por el Consejo Ejecutivo de la Generalitat de Cataluña en relación con la Ley 21/2013, de 09-12-2013, de evaluación ambiental. Competencias sobre medio ambiente: nulidad de la atribución de carácter básico a diversos preceptos legales que regulan el régimen de resolución de discrepancias y las evaluaciones ambientales estratégicas y de proyectos; interpretación conforme de diferentes preceptos legales sobre las mismas materias y en relación con las consultas de otros Estados en sus procedimientos de evaluación ambiental (STC 13/1998). Votos particulares. BOE. N° 142.15-06-2017.
- **Llei 16/2017**, de 01-08-2017, del canvi climàtic.

3. OBJECTIU I METODOLOGIA

Segons el que s'ha exposat, l'objecte del present Annex és la redacció de l'estudi de gestió de residus per a les **Obres per a la millora de la digitalització dels sistemes de gestió de l'aigua urbana d'Espolla**.

D'aquesta manera, un cop identificats els residus que es generaran en l'obra projectada, es realitza una estimació de la quantitat dels mateixos. Per obtenir aquesta estimació s'ha utilitzat el programa de Simulació de Residus, publicat per l'Institut de Tecnologia de la Construcció (ITEC). Seguidament, es desenvolupen les mesures de prevenció i minimització de residus a l'obra, així com les operacions de reutilització, valorització o eliminació de residus.

Finalment, s'ha estimat el pressupost de la gestió de residus a partir de la quantificació obtinguda.

4. MINIMITZACIÓ I PREVENCIÓ DE RESIDUS

En termes generals, es preveu que les obres compleixin una sèrie de requisits que asseguraran una bona gestió dels residus on, a més de tenir en compte la finalitat dels mateixos, també s'establiran vies per prevenir i minimitzar la seva producció i per reduir el volum de residu destinat a tractament extern mitjançant la reutilització de restes i materials dins la mateixa obra.

D'aquesta manera es preveu que durant l'execució de l'obra es tinguin en compte les mesures que a continuació s'enumeren, ja que afecten de manera genèrica al conjunt de l'obra o bé a algun dels seus aspectes particulars. La identificació de les accions principals en relació a la minimització i prevenció dels residus es realitza a través del següent qüestionari, a mode de control de bones pràctiques:

FITXA PER ASSENYALAR LES ACCIONS DE MINIMITZACIÓ I PREVENCIÓ DES DE LA FASE DE PROJECTE		SI	NO
1	S'ha programat el volum de terres excavades per minimitzar els sobrants de terra i per utilitzar-los al mateix emplaçament?	<input checked="" type="checkbox"/>	<input type="checkbox"/>
2	Els sistemes constructius són sistemes industrialitzats i prefabricats que es munten a obra sense gairebé generar residus?	<input checked="" type="checkbox"/>	<input type="checkbox"/>
3	S'ha optimitzat les seccions resistents, per tendir a reduir el pes de la construcció i, per tant, la quantitat de material a emprar?	<input checked="" type="checkbox"/>	<input type="checkbox"/>
4	S'empren sistemes d'encofrat reutilitzables?	<input type="checkbox"/>	<input checked="" type="checkbox"/>
5	S'ha detectat aquelles partides que poden admetre materials reutilitzats de la pròpia obra. La reutilització dels materials en la pròpia obra, fa que perdin la consideració de residus, cal reutilitzar aquells materials que continguin unes característiques físiques/químiques adequades i regulades en el Plec de Prescripcions Tècniques.	<input checked="" type="checkbox"/>	<input type="checkbox"/>
6	S'ha previst el pas d'instal·lacions per cel rasos registrables i envans de cartró guix per evitar la realització de regates durant la fase d'instal·lacions?	<input type="checkbox"/>	<input checked="" type="checkbox"/>
7	S'ha modulat el projecte (paviments, acabats de façana, obertures, divisòries, etc.) per minimitzar els retalls?	<input checked="" type="checkbox"/>	<input type="checkbox"/>
8	S'ha dissenyat l'edifici tenint en compte criteris de desconstrucció o desmuntabilitat? (Considerar en el procés de disseny unir de manera irreversible només aquells materials que tenen el mateix potencial de reciclabilitat, o bé preveure fixacions fàcilment desmuntables, de manera que sigui viable la seva separació una vegada finalitzada la seva vida útil). Per exemple, el formigó té un gran potencial de reciclabilitat i existeixen plantes recicladores d'aquest material. Però en el cas que es trobi unit a un material plàstic, la seva reciclabilitat es veurà dificultada si no s'ha previst que aquests materials es puguin separar amb facilitat. - solucions d'impermeabilització o d'aïllament tèrmic no adherit - solucions de parquet flotant front l'encolat - solucions de façanes industrialitzades - solucions d'estructures industrialitzades - solucions de paviments continus	<input type="checkbox"/>	<input checked="" type="checkbox"/>
9	Des d'un punt de vista de la disminució de la producció dels residus d'una forma global, s'han utilitzat materials que incorporin material reciclat (residus) en la seva producció?	<input checked="" type="checkbox"/>	<input type="checkbox"/>
10	Es preveu que les diferents subcontractes gestionin els seus propis residus a obra.	<input checked="" type="checkbox"/>	<input type="checkbox"/>
11	S'aprofitaran retalls durant la posada en obra i s'intentarà realitzar els talls amb precisió, de manera que es puguin aprofitar ambdues parts.	<input checked="" type="checkbox"/>	<input type="checkbox"/>
12	Es protegiran especialment amb elements de protecció els materials d'acabats susceptibles de malmetre's.	<input checked="" type="checkbox"/>	<input type="checkbox"/>

5. IDENTIFICACIÓ I QUANTIFICACIÓ DE RESIDUS

5.1. Introducció

En aquest apartat s'identifiquen les tipologies de residus que es preveu que es generin, en funció de la tipologia d'obra i les fases d'actuació. Posteriorment, es classifiquen els residus previstos mitjançant el Codi Europeu de Residus (CER), identificant-se la seva naturalesa (especial, no especial o inert) i les seves possibles gestions (valoritzacions o tractaments).

Una vegada determinats els residus que es preveu que es generin, es realitzarà una estimació de les quantitats que es produiran a partir del programa de Simulació de Residus, elaborat per l'Institut de Tecnologia de la Construcció (ITEC).

5.2. Tipologia de residus

Tenint en compte la tipologia d'obra, a la taula següent s'identifiquen els residus que s'ha previst que es generin, el seu origen i la classificació segons el Catàleg Europeu de Residus.

Segons l'article 3 del Real Decret 105/2008, de 1 de febrer, pel que es regula la producció i la gestió dels residus de construcció i demolició, sobre l'àmbit d'aplicació, s'especifica que aquesta norma és aplicable als residus de construcció i demolició a excepció, entre d'altres, de les terres i pedres no contaminades per substàncies perilloses reutilitzades a la mateixa obra, en una obra diferent o en una activitat de restauració, condicionament o rebliment, sempre que es pugui acreditar de forma fefaent la seva destinació a reutilització.

RESIDU	ORIGEN	CODI RESIDU	CODI VAL	CODI TDR	CLASSIFICACIÓ	
					NE	E
OLIS MINERALS NO CLORATS DE MOTOR, DE TRANSMISSIÓ MECÀNICA I LUBRICANTS	• Operacions manteniment de maquinària	130205	V22	-		X
ENVASOS DE PAPER I CARTRÓ	• Restes d'emalatges	150101	V11, V51, V85, V61	T12	X	
ENVASOS METÀL·LICS	• Restes d'emalatges	150104	V51, V41	T12	X	
ENVASOS QUE CONTENEN SUBSTÀNCIES PERILLOSES O ESTAN CONTAMINATS PER AQUESTES	• Restes d'emalatges substàncies perilloses	150110	V51	T21, T36, T13		X
ENVASOS METÀL·LICS, INCLOSOS ELS RECIPIENTS A PRESSIÓ BUI TS, QUE CONTENEN UNA MÀTRIU SÒLIDA I POROSA PERILLOSA	• Restes d'emalatges, aerosols	150111	-	T32		X
ABSORBENTS, MATERIALS DE FILTRACIÓ, DRAPS DE NETEJA I ROBA PROTECTORA CONTAMINATS PER SUBSTÀNCIES PERILLOSES	• Operacions manteniment de maquinària	150202	V13, V41	T24, T21, T22, T13, T31, T36		X
PNEUMÀTICS FORA D'ÚS	• Operacions manteniment de maquinària	160103	V52, V61	T36, T21, T12	X	
FILTRES D'OLI	• Operacions manteniment de maquinària	160107	V22, V41	-		X
PILES ALCALINES (EXCEPTE 160603)	• Activitat d'oficina i altres	160604	V44	-	X	
ALTRES PILES I ACUMULADORS	• Activitat d'oficina i altres	160605	V44	-	X	
FORMIGÓ	• Restes de formigó utilitzat en la construcció • Restes d'encofrats • Neteja de formigoneres	170101	V71	T15, T11	X (I)	
MESCLES DE FORMIGÓ, MAONS, TEULES I MATERIALS CERÀMICS, (DIFERENTS DE LES DE 170106)	• Restes d'enderroc i altres	170107	V71	T12, T15	X (I)	
FUSTA	• Fustes d'encofrats • Restes d'emalatges	170201	V15, V61	-	X	
PLÀSTIC	• Restes d'emalatges	170203	V12	T12	X	
MESCLES BITUMINOSES DIFERENTS A LES DE 170301	• Condicionament plataforma	170302	V71	T12	X	
FERRO I ACER	• Restes d'armadures dels encofrats • Restes de metall de les estructures	170405	V41	-	X	
METALLS MESCCLATS	• Restes d'armadures dels encofrats • Restes de metall de les estructures	170407	V41	-	X	
TERRA I PEDRES QUE CONTENEN SUBSTÀNCIES PERILLOSES	• Vessaments accidentals	170503	-	T25, T33, T24, T13		X

RESIDU	ORIGEN	CODI RESIDU	CODI VAL	CODI TDR	CLASSIFICACIÓ	
					NE	E
RESIDUS MESCCLATS DE CONSTRUCCIÓ I DEMOLICIÓ DIFERENTS DE 170901, 170902 I 170903	• Restes d'enderroc i altres	170904	V71	T15, T33, T36	X (I)	
RESIDUS BIODEGRADABLES	• Restes de poda, d'esbrossada	200201	V83, V81, V85	-	X	
MESCLES DE RESIDUS MUNICIPALS	• Activitat d'oficina	200301	-	T21, T12, T62, T36	X	
LLOTS DE FOSSES SÈPTIQUES	• Activitat d'oficina i altres	200304	V83, V81, V85	T31	X	
RESIDUS DE PINTURA I VERNÍS QUE CONTENEN DISSOLVENTS ORGÀNICS O ALTRES SUBSTÀNCIES PERILLOSES	• Treballs de topografia	080111	V61, V21, V91	T24, T21		X
RESIDUS DE TÓNER PER IMPRESSIÓ QUE CONTENEN SUBSTÀNCIES PERILLOSES	• Activitat d'oficina	080317	V54	T13		X
RESIDUS DE TÓNER PER IMPRESSIÓ DIFERENTS DE 080317	• Activitat d'oficina	080318	V54	T12	X	

VAL: Codi valorització; TDR: Codi tractament i deposició del rebuig segons l'Agència Catalana de Residus

Classificació: Residu no especial (NE); Residu Especial (E), Inert (I)

Font: Elaboració pròpia.

En aquest sentit cal esmentar que la gestió de les terres sobrants de l'obra que no han patit modificacions en la seva composició s'especifiquen i es calculen en altres apartats del Projecte.

5.3. Quantificació dels residus generats

Segons l'article 4 del Real Decreto 105/2008, de 1 de febrero, por el que se regula la producción y gestión de los residuos de construcción y demolición, s'ha d'estimar el volum dels residus de construcció i demolició que es generarà en obra en l'Estudi de Gestió de Residus.

Per tant, en el present apartat s'elabora una estimació del volum de residus de demolició o enderroc que es generen en obra.

La classificació dels residus es basa en la codificació dels residus d'enderroc del Catàleg Europeu de Residus (CER), definida en l'aparat 5.2 del present annex. L'elaboració de l'estimació del volum d'enderroc s'ha de realitzar mitjançant una taula tipus que s'adjunta en el present apartat

Les caselles en groc són les que s'han d'emplenar amb la informació generada pel contractista.

Taula 1: Format de taula per estimar el volum de residus d'enderrocs generats en obra.

Capítol	XXXXXX	PLÀSTIC	FUSTA	RUNA	FERRALLA	PAPER I CARTRÓ	RESTES VEGETALS	RESIDUS ESPECIALS
		Volum (m³)	Volum (m³)	Volum (m³)	Volum (m³)	Volum (m³)	Volum (m³)	Volum (m³)
Subcapítol	XXXXX	xxxx	xxxx	xxxx	xxxx	xxxx	xxxx	xxxx

En el present apartat s'elabora una estimació del volum de residus de construcció que es generen en obra.

Segons l'article 4 del Real Decreto 105/2008, de 1 de febrero, por el que se regula la producción y gestión de los residuos de construcción y demolición, s'ha d'estimar el volum dels residus de construcció i demolició que es generarà en obra en l'Estudi de Gestió de Residus.

L'estimació del volum de residus de construcció en l'obra s'ha fet a partir dels imports econòmics dels subcapítols d'obra considerats en el pressupost d'execució.

S'adjunta taula per realitzar la esmentada estimació i considerar el següent:

- La taula incorpora un factor de conversió per a cada tipologia de residu que es genera per a cada subcapítol.

Factor conversió (Fc): factor de conversió de volum (m³) per unitat d'euro.

- Les caselles que no tenen factor de conversió assignat, indiquen que no es produeix aquella tipologia de residu per aquell subcapítol.
- Les caselles en color groc són les que s'han d'emplenar amb la informació generada pel contractista.
- Per calcular el volum de Residus Especials s'ha de multiplicar el Factor de conversió (Fc) pel Pressupost Total de l'obra.

Per a l'estimació de la generació dels residus, no s'ha considerat el fet que alguns dels residus generats poden ser reutilitzats a l'obra.

Capítol	ENDERROCS I MOVIMENTS DE TERRES	PRESSUPOST SUBCAPÍTOL	PLÀSTIC		FUSTA		RUNA		FERRALLA		PAPER I CARTRO		RESTES VEGETALS	
			Fc	Volum (m³)	Fc	Volum (m³)	Fc	Volum (m³)	Fc	Volum (m³)	Fc	Volum (m³)	Fc	Volum (m³)
Subcapítol	ENDERROCS	798,91	-	-	-	-	-	-	-	-	-	-	-	-
Subcapítol	MOVIMENTS DE TERRES	1.040,70	0,0003	0,3122	0,0001	0,1041	0,0002	0,2081	0,0002	0,2081	0,0000	0,0416	0,0010	1,0407
Subtotal		1.839,61		0,3122		0,1041		0,2081		0,2081		0,0416		1,0407
Capítol	PAVIMENTACIÓ	PRESSUPOST SUBCAPÍTOL	PLÀSTIC		FUSTA		RUNA		FERRALLA		PAPER I CARTRO		RESTES VEGETALS	
			Fc	Volum (m³)	Fc	Volum (m³)	Fc	Volum (m³)	Fc	Volum (m³)	Fc	Volum (m³)	Fc	Volum (m³)
Subcapítol	SUBBASES I PAVIMENTS	754,73	-	-	-	-	0,0002	0,1132095	-	-	0,00002	0,0150946	-	-
Subtotal		754,73					0,1132095				0,0150946			
Capítol	XARXA AIGUA POTABLE	PRESSUPOST SUBCAPÍTOL	PLÀSTIC		FUSTA		RUNA		FERRALLA		PAPER I CARTRO		RESTES VEGETALS	
			Fc	Volum (m³)	Fc	Volum (m³)	Fc	Volum (m³)	Fc	Volum (m³)	Fc	Volum (m³)	Fc	Volum (m³)
Subcapítol	AIGUA POTABLE	108.045,79	0,0001	10,804579	-	-	0,0002	16,2068685	-	-	-	-	-	-
Subtotal		108.045,79		10,804579			16,2068685							
Capítol	OBRES DE FÀBRICA	PRESSUPOST SUBCAPÍTOL	PLÀSTIC		FUSTA		RUNA		FERRALLA		PAPER I CARTRO		RESTES VEGETALS	
			Fc	Volum (m³)	Fc	Volum (m³)	Fc	Volum (m³)	Fc	Volum (m³)	Fc	Volum (m³)	Fc	Volum (m³)
Subcapítol	OBRES DE FÀBRICA I ELEMENTS DE CONTENCIÓ	3823,11	-	-	-	-	0,0001	0,3823	0,0001	0,3823	0,0000	0,1529	-	-
Subtotal		3823,11					0,3823		0,3823		0,1529			
Capítol	SEGURETAT I SALUT	PRESSUPOST SUBCAPÍTOL	PLÀSTIC		FUSTA		RUNA		FERRALLA		PAPER I CARTRO		RESTES VEGETALS	
			Fc	Volum (m³)	Fc	Volum (m³)	Fc	Volum (m³)	Fc	Volum (m³)	Fc	Volum (m³)	Fc	Volum (m³)
Subcapítol	SEGURETAT I SALUT	2.000,00	-	-	-	-	-	-	-	-	0,00003	0,06	-	-
Subtotal		2.000,00									0,06			
TOTALS		PRESSUPOST TOTAL	PLÀSTIC		FUSTA		RUNA		FERRALLA		PAPER I CARTRO		RESTES VEGETALS	
TOTALS		116.463,24	-	11,12	-	0,10	-	16,91	-	0,59	-	0,27	-	1,04
TOTALS		PRESSUPOST TOTAL	RESIDUS ESPECIALS											
TOTALS		116.463,24	0,00002	2,33										
PRESSUPOST D'EXECUCIÓ MATERIAL		PRESSUPOST TOTAL												
TOTALS +PAJ		121.062,21												

6. MESURES DE PREVENCIÓ I MINIMITZACIÓ DELS RESIDUS A L'OBRA

En aquest capítol es relacionen les mesures que s'aplicaran a l'obra amb la finalitat de preveure i minimitzar la producció de residus.

6.1. Mesures genèriques de minimització de residus

En tots els casos es realitzarà una separació i classificació dels residus en origen, segons la seva naturalesa, per tal de permetre la seva reutilització en la pròpia obra o bé el seu reciclatge. Es tindrà en compte especialment la separació dels residus especials i perillosos segons la seva naturalesa.

Les actuacions que poden tenir repercussió sobre la minimització dels residus durant les obres són diverses i afecten pràcticament totes les fases de l'obra. En aquest cas, un dels aspectes més rellevants a considerar és la planificació de les activitats constructives, ja que facilita la identificació de la producció de residus en cada fase d'obra i permet preveure el reciclatge del rebuig en altres fases.

En relació a aquest aspecte, a continuació s'esmenta un seguit de consideracions a tenir en compte en cada etapa de l'obra, per tal de minimitzar la producció de residus.

6.1.1. Fase de redacció del projecte i programació de l'obra

Per tal de minimitzar la generació de residus, a continuació es relacionen les mesures que s'han tingut en compte durant la fase de redacció del Projecte Constructiu i que s'hauran de tenir en compte també durant la fase de programació de l'obra. Aquestes mesures són les següents:

- Preveure, en el mateix projecte, la quantitat i naturalesa dels residus que es generaran en l'obra. En aquest cas, cal recordar que l'objectiu del present Apèndix és preveure i quantificar les fraccions de residu que es generaran amb la finalitat d'augmentar l'eficàcia de la seva gestió.
- Optimitzar la quantitat de materials, ajustant-los als estrictament necessaris per a l'execució de l'obra, ja que un excés de materials, a més de ser car, és origen demés residus sobrants d'execució.
- Preveure l'aplec dels materials fora de zones de tràfec de l'obra, de forma que romanguin ben embalats i protegits fins al moment de la seva utilització, amb la finalitat d'evitar que el trencament de peces doni lloc a residus.
- Preveure les zones d'aplec i emmagatzematge de residus al llarg de l'obra, especialment dels classificats com a perillosos o especials evitant que es barrejin amb els no perillosos. Una barreja entre les diferents tipologies de residus contaminaria els no perillosos i eliminaria el seu potencial de reutilització i reciclatge.

- Gestionar els residus originats de la manera més eficaç possible per reduir la quantitat i millorar-ne la valorització. En aquest sentit, el Projecte inclou, per una banda, el present Annex sobre la gestió externa i, d'altra banda, durant la planificació de l'obra es recomana l'elaboració d'un Pla de gestió residus propi que optimitzi la seva gestió. dels residus generats durant l'obra, en el qual es proposen mesures per a la seva minimització, reciclatge i/o gestió

Finalment, durant la planificació de l'obra s'haurà de preveure la realització de reunions amb el personal de l'obra per a donar a conèixer la problemàtica de la generació i gestió dels residus i els aspectes relacionats amb la seva minimització.

6.1.2. Fase d'execució de l'obra

Les mesures de caràcter general a aplicar en la fase d'execució de l'obra són les següents:

- Fomentar, mitjançant reunions informatives periòdiques amb el personal de l'obra, l'interès per reduir els recursos utilitzats i el volum de residus originats.
- Comprovar que tots aquells que intervenen a l'obra (incloses les subcontractes) coneguin les seves obligacions en relació amb els residus i que compleixin les directrius del Pla de residus.
- Aplicar a la pròpia obra les operacions de reutilització de residus establertes en les fases de projecte i de programació.
- Incrementar, d'una manera prudent i sempre que sigui tècnicament viable, el nombre de vegades que els mitjans auxiliars, com els encofrats i motlles, es posin a l'obra, ja que un cop usats es convertiran en residus.
- Establir una zona especial per a l'aplec de materials, protegida d'accions que puguin inutilitzar-los.
- Disposar dels contenidors més adequats per a cada tipus de material sobrant. A més, la separació selectiva s'ha d'efectuar en el moment en què s'originen els residus.
- El control dels residus des del moment en que es produeixen és la manera més eficaç de reduir-ne la quantitat. Això vol dir que han de romandre sota control des del primer moment, en recipients preparats per al seu emmagatzematge, perquè si es mesclen amb altres de diferents, la posterior separació incrementa els costos de gestió i disminueix el seu potencial de reciclatge.
- Supervisar el moviment dels residus, de forma que no en quedin restes descontrolades.

- Mantenir el seguiment previst sobre els materials potencialment perillosos, separant-los en el moment en què es generin i dipositant-los, degudament classificats i protegits, en emplaçaments específics de l'obra fins que un gestor autoritzat en completi la valorització.
- Transportar els recipients que continguin residus en vehicles de caixa coberta. Els recipients, ja siguin contenidors, sacs, barrils, o la pròpia caixa del camió que transporta els residus, han d'estar coberts, de manera que els moviments i les accions a què es troben sotmesos no siguin causa d'un abocament descontrolat o una caiguda de material.
- Impedir les males pràctiques que, de forma indirecta, originen residus imprevistos i el malbaratament de materials durant l'execució de l'obra.

6.2. Mesures específiques de minimització de residus

6.2.1. Emmagatzematge i adquisició de materials d'obra.

Les operacions d'adquisició de material per a l'obra i el seu posterior emmagatzematge fins a la utilització final poden comportar increments en la producció de residus, ja que en el cas que es realitzi una incorrecta manipulació o aplec de materials recentment adquirits, aquests es convertiran en residus. Per aquest motiu, també caldrà aplicar les següents mesures:

- Adquirir només la quantitat de material necessari d'acord amb el ritme d'execució de l'obra, evitant l'acumulació de material en la mateixa, ja que comportaria una disminució de la superfície disponible per altres tasques i un augment del risc que part del material es faci malbé i esdevingui un residu.
- Emmagatzemar ordenadament els materials per tal de no generar residus innecessaris en espais allunyats de les zones de tràfec de l'obra.
- Protegir del sol, la pluja i la humitat els materials susceptibles i les eines mitjançant lones i/o elements separadors del sòl.
- Es recomana que els contractes de subministrament de materials incloguin un apartat en què es defineixi clarament que el subministrador dels materials i productes de l'obra es faci càrrec dels embalatges en què es transporten fins l'obra.
- Manipular amb cura els materials susceptibles d'originar residus potencialment perillosos.
- Prioritzar l'ús de productes procedents del reciclatge de residus de la construcció davant l'adquisició de materials nous.
- Emmagatzemar els materials segons les indicacions del fabricant, consultant les fitxes de seguretat per tal de respectar el volum d'apilament màxim, les condicions atmosfèriques, etc.

- Disposar d'un directori de compradors/venedors potencials de materials usats o reciclats propers a la ubicació de l'obra.

6.2.2. Restes i sobrants de formigó

Per tal d'evitar l'abocament incontrolat d'aquesta tipologia de residus, els sobrants de formigó i la neteja de les canaletes tindrà lloc en indrets delimitats com a punts de neteja, situats a les proximitats de les zones d'execució o que siguin de pas obligatori per a les formigoneres (accessos), seguint els criteris següents:

- Tant si es construeixen basses per la neteja dels sobrants de formigó com si s'utilitzen contenidors estancs, per la seva ubicació s'escolliran terrenys pràcticament plans, sense risc d'inestabilitat o erosió intensa, situats en les zones de pas de les formigoneres i sempre dins de l'àmbit de la pròpia obra.
- Les basses de recollida de sobrants de formigó hauran de ser impermeabilitzades. En el cas d'utilitzar contenidors, aquests hauran de ser estancs.
- Els punts de recollida s'ubicaran allunyats d'aigües superficials i subterrànies amb freàtics elevats, així com a xarxes de sanejament o abastament d'aigua.
- Es senyalitzarà convenientment la seva ubicació.

Per tal de minimitzar els sobrants de formigó i d'altres barreges, es prepararan les quantitats necessàries en cada moment. En cas que es produeixin sobrants, s'aprofitaran sempre que sigui possible en la millora d'accessos, zones de trànsit, etc.

Aquest material podrà ser eliminat als abocadors generals de l'obra com a residu inert.

6.2.3. Parc de maquinària

El parc de maquinària és la zona destinada a l'aplec de la maquinària de l'obra mentre aquesta no està intervenint en les actuacions previstes en la mateixa. Tanmateix, és la zona en la que es duran a terme les operacions de manteniment i reparació bàsiques que podran donar lloc a la generació d'una certa quantitat de residus.

Les mesures aplicables per a la minimització de residus en aquesta zona passen per la identificació prèvia de les fraccions de residus potencialment generables i per la limitació de les tasques de manteniment permeses en aquestes zones. Així, les mesures es concreten de la següent manera:

- Sempre que sigui tècnicament viable, les operacions de manteniment de la flota de vehicles i maquinària es realitzaran en un taller especialitzat.

- Quan no sigui possible realitzar les operacions de manteniment de vehicles i maquinària al taller, aquestes tasques es realitzaran en condicions controlades en àrees prèviament delimitades, i s'impermeabilitzarà la superfície de treball amb plàstics o lones per impedir la contaminació del sòl.
- L'obra disposarà de materials absorbents en quantitat suficient per contenir qualsevol possible vessament accidental que es pugui produir a la zona del parc de maquinària.
- L'oli lubricant usat es retirarà de forma que s'impedeixi la transferència de contaminants al substrat o a les aigües superficials.

7. MESURES DE SEPARACIÓ DE RESIDUS A L'OBRA

7.1. Consideracions generals

En aquest apartat es defineixen les mesures necessàries per a permetre la separació dels residus en origen, en base a les tipologies de residus identificades anteriorment. Una bona separació en origen serà bàsica tant per permetre la reutilització de residus en l'obra, com per valoritzar els residus externament.

A continuació s'adjunten una sèrie de consideracions genèriques a tenir en compte per assegurar una correcta gestió i segregació dels residus a l'obra:

- Donar-se d'alta com a productor de residus industrials davant l'Agència de Residus de Catalunya i donar-se de baixa un cop finalitzi l'obra.
- Realitzar sessions informatives al personal de l'obra en les que es donin a conèixer les obligacions en relació amb els residus i que permetin donar compliment al Pla de Residus.
- Establir una zona protegida i delimitada per a l'aplec de residus, amb els contenidors adequats per a cada residu.
- Realitzar una separació selectiva dels residus en origen i supervisar el moviment dels residus per evitar que quedin restes descontrolades.
- Supervisar el moviment dels residus, per evitar que quedin restes descontrolades.
- Vigilar que els residus líquids i orgànics no es barregin amb altres per tal d'evitar contaminacions.
- Realitzar el seguiment dels materials potencialment perillosos, separant-los en el moment en el que es generin i dipositant-los, degudament classificats i protegits, en emplaçaments específics dins l'obra.
- El gestor autoritzat proporcionarà còpia del full de seguiment quan retiri els residus.

- En funció de la tipologia de residu, es contactarà amb el gestor autoritzat perquè complimenti la fitxa d'acceptació i la presenti a l'Agència de residus degudament segellada.
- Els registres derivats de la gestió de residus s'emmagatzemaran per un període de cinc anys.

7.2. Residus no especials

Segons el què s'ha indicat fins ara, la primera de les opcions possibles per a la gestió de residus ha de ser la reutilització dins la mateixa obra, ja que no només aporta avantatges des del punt de vista ambiental, sinó també des del punt de vista econòmic. D'aquesta manera es minimitzen els residus originats d'una forma menys complexa i costosa que el reciclatge.

Els residus especials queden exclosos de les operacions de reutilització interna, ja que hauran de ser aïllats per a ser sotmesos a un tractament especial o bé dipositar-los en un abocador específic.





Tenint en compte la tipologia de l'obra, els residus que s'han identificat com a reutilitzables dins la mateixa obra són els següents:

- Fusta: En aquest cas s'allargarà el màxim possible la reutilització de la fusta, sempre que sigui tècnicament viable, en diverses operacions auxiliars de l'obra. Un cop finalitzada l'obra, aquesta fusta passarà a ser un residu.
- Metalls: Com en el cas anterior, aquests materials també es poden reutilitzar en operacions i instal·lacions auxiliars de l'obra. Un cop finalitzada l'obra, aquest material es tractarà com un residu.

Tal com s'ha comentat, els residus reutilitzables es convertiran en residu un cop acabada l'obra i, per tant, s'hauran de gestionar externament segons els criteris establerts en l'apartat de tractament extern dels residus.

Tenint en compte la previsió de residus generats durant la fase d'execució de les obres, la seva tipologia i quantitat, i segons els requisits del Reial Decret 150/2008, en la següent fitxa s'especifiquen els contenidors necessaris a l'obra per a realitzar la gestió interna dels residus.

FITXA DE LA GESTIÓ DELS RESIDUS DINTRE DE L'OBRA		
1	Separació segons tipologia de residus	<p>Especificar el tipus de separació selectiva prevista per tal de preveure un espai a l'obra. Cal recordar que, segons el RD 105/2008, d'1 de febrer, s'ha de preveure una separació en obra de les següents fraccions, quan de forma individualitzada per cadascuna d'elles, la quantitat prevista de generació per al total de l'obra superi les següents quantitats indicades a continuació.</p> <p><input type="checkbox"/> Formigó: 80 T <input type="checkbox"/> Maons, teules, ceràmics: 40 T <input type="checkbox"/> Metall: 2 T <input type="checkbox"/> Fusta: 1 T <input type="checkbox"/> Vidre: 1 T <input checked="" type="checkbox"/> Plàstic: 0,5 T <input type="checkbox"/> Paper i Cartró: 0,5 T</p>
	Especials	<p><input checked="" type="checkbox"/> zona habilitada pels Residus Especials (amb tants bidons com calgui)</p> <p>La legislació de Residus Especials obliga a tenir una zona adequada per a l'emmagatzematge d'aquest tipus de residu. Entre d'altres recomanacions, es destaquen les següents:</p> <ul style="list-style-type: none"> - No tenir-los emmagatzemats a l'obra més de 6 mesos. - El contenidor de residus especials haurà de situar-se en un lloc pla i fora del trànsit habitual de la maquinària d'obra, per tal d'evitar vessaments accidentals - Senyalitzar correctament els diferents contenidors on s'hagin de situar els envasos dels productes Especials, tenint en compte les incompatibilitats segons els símbols de perillositat representats en les etiquetes. - Tapar els contenidors i protegir-los de la pluja, la radiació, etc. - Emmagatzemar els bidons que contenen líquids perillosos (olis, desencofrants, etc.) en posició vertical i sobre cubetes de retenció de líquids per tal d'evitar fuites - Impermeabilitzar el terra on se situïn els contenidors de residus especials
	Inerts	<p><input type="checkbox"/> contenidor per Inerts barrejats <input checked="" type="checkbox"/> contenidor per Inerts Formigó <input type="checkbox"/> contenidor per Inerts Ceràmica <input checked="" type="checkbox"/> contenidor per altres inerts <input checked="" type="checkbox"/> contenidor o zona d'aplec per terres que van a abocador</p>
	No especials	<p><input type="checkbox"/> contenidor per metall <input type="checkbox"/> contenidor per fusta <input checked="" type="checkbox"/> contenidor per plàstic <input type="checkbox"/> contenidor per paper i cartró <input checked="" type="checkbox"/> contenidor per la resta de residus No Especials barrejats <input type="checkbox"/> contenidor per TOTS els residus No Especials barrejats</p>
	Inerts + No especials	<p><input type="checkbox"/> contenidor amb Inerts i No Especials barrejats (**) (**) Només quan sigui tècnicament inviable. En aquest cas, derivar-ho cap a un gestor que li faci un tractament previ.</p>
2	Reciclatge de residus petris inerts en la pròpia obra	<p>Indicar, si s'escau, la quantitat de residus petris que es preveu matxucar a l'obra per reutilitzar, posteriorment, en el mateix emplaçament. Quantitat de residus que es preveu reciclar i que s'evita portar a l'abocador:</p> <p>(kg): <input type="text"/> (m3): <input type="text"/></p> <p>Quantitat d'àrid matxucat resultant: (cal tenir en compte que l'àrid resultant, una vegada matxucat serà, aproximadament, un 30% menor al volum inicial de residus petris)</p> <p>(kg): <input type="text"/> (m3): <input type="text"/></p>

MODEL DE FITXA DE LA GESTIÓ DELS RESIDUS DINTRE DE L'OBRA					
3	Senyalització dels contenidors	Els contenidors s'hauran de senyalitzar en funció del tipus de residu que continguin, d'acord amb la separació selectiva prevista.			
	Inerts	Residus admesos: ceràmica, formigó, pedres, etc. CODIS CER: 170107, 170504, ... (codis admesos en els dipòsits de terres i runes)			
	No Especials barrejats	Residus admesos: fusta, metall, plàstic, paper i cartró, cartró-guix, etc. CODIS CER: 170201, 170407, 150101, 170203, 170401, ... (codis admesos en dipòsits de residus No Especials). Aquest símbol identifica als residus No Especials barrejats, no obstant, en cas d'optar per una separació selectiva més exigent, caldria un cartell específic per a cada tipus de residu:			
		Fusta	Ferralla	Paper i cartró	Plàstic
					
	Especials	CODIS CER: (els codis dependran dels tipus de residus). Aquest símbol identifica als residus Especials de manera genèrica i pot servir per senyalitzar la zona d'aplec habilitada pels residus Especials, no obstant, a l'hora d'emmagatzemar-los cal tenir en compte els símbols de perillositat que identifiquen a cadascun i senyalitzar els bidons o contenidors d'acord amb la legislació de residus Especials.			
					

En referència a la tipologia i quantitat dels contenidors i, tenint en compte el tipus d'obra plantejada així com l'experiència d'altres obres, es preveu que els residus disposin d'un espai destinat a la seva classificació.

Abans de l'inici de les obres s'haurà de presentar un plànol on es representa la distribució proposada per a la ubicació dels punts nets o zones de recollida i emmagatzematge de residus al llarg de l'obra. Aquests espais disposaran de zones d'acopi i/o contenidors per a la recollida de materials com runa, ferralla, fusta, plàstic i paper-cartró, que hauran d'estar correctament identificats i senyalitzats.

Així doncs, els contenidors necessaris a l'obra per a la gestió dels residus inerts i no especials seran els següents:

- Contenedor de 9 m³ per la segregació de les restes de metalls.
- Contenedor de 9 m³ per la segregació de les fustes.
- Contenedor de 9 m³ per la segregació del plàstic.
- Contenedor de 9 m³ per la segregació del paper i el cartró.
- Contenedor de 9 m³ per inerts.

Condicions generals d'emmagatzematge:

- Les zones d'aplec o els contenidors hauran d'estar correctament identificats, per tal d'evitar una mala segregació de residus.
- Les etiquetes identificadores hauran de ser de gran format i resistents a l'aigua preferiblement.
- Per a la ubicació de les zones d'aplec o contenidors s'evitarà utilitzar zones properes a la xarxa de sanejament de la zona.
- Es procurarà no sobrecarregar els contenidors destinats al transport dels residus donat que un contenidor excessivament ple és més difícil de maniobrar i transportar i pot donar lloc a la caiguda de residus.
- Es podran emmagatzemar com a màxim durant un període de dos anys.

La zona d'oficines i serveis disposarà de bidons o recipients similars per a la recollida de residus assimilables a domèstics (vidre, plàstic, llaunes, etc), que hauran de buidar-se i traslladar el seu contingut als punts nets generals de l'obra.

7.3. Residus especials

La generació de residus especials o perillosos (aerosols, olis minerals, terres contaminades, tòner d'impressora, productes químics de laboratori, piles, fluorescents, etc.) es preveu que serà baixa tenint en compte la resta de residus generats. Aquests residus s'hauran de recollir i emmagatzemar en recipients estancs i coberts, tenint en compte les següents consideracions:

Condicions generals d'emmagatzematge:

- El punt de recollida de residus especials ha d'estar condicionat per tal d'evitar que els residus entrin en contacte directe amb el sòl (impermeabilització de la zona, recipients estancs, etc.) i a resguard de les inclemències meteorològiques.
- El punt de recollida de residus perillosos haurà de disposar de sistemes de prevenció i contenció per a possibles vessaments accidentals de residus líquids (muret de seguretat, material absorbent, etc).
- La identificació del residu a recollir en cada contenidor ha de seguir les normes d'etiquetatge de residus perillosos descrites en el Real Decret 833/1988, comprovant específicament que en l'etiqueta s'inclouï la data d'inici d'emmagatzematge del residu i que aquesta no sobrepassi els 6 mesos.

- Tots els residus hauran de dipositar-se en el contenidor corresponent, de manera que no s'ajuntin productes que puguin reaccionar al barrejar-se.
- Els residus perillosos no s'emmagatzemaran a l'obra per un període superior a sis mesos. En cas necessari, si hi ha raons justificades en base a l'estimació de producció de residus especials i la durada de l'obra, es sol·licitarà a l'Agència de Residus de Catalunya el permís corresponent d'emmagatzematge de residus especials a l'obra per un període superior a sis mesos.

Els mitjans previstos en obra per a la recollida i separació dels residus especials són els

següents:

- 1 bidó estanc de 200 litres per la recollida d'olis minerals.
- 1 bidó estanc de 200 litres per la recollida d'envasos de substàncies perilloses i altres residus especials.
- 1 bidó estanc de 200 litres per la recollida d'envasos metàl·lics que contenen un matriu sòlida i porosa perillosa.
- 1 bidó estanc de 200 litres per absorbents, materials de filtració, draps de neteja i roba protectora contaminada per substàncies perilloses.
- 1 bidó estanc de 200 litres per la recollida de filtres d'oli.
- 1 bidó estanc de 200 litres per la recollida de terres contaminades.

A la següent fitxa s'identifiquen els possibles residus perillosos que poden sorgir directament de les activitats d'obra.

8. OPERACIONS DE REUTILITZACIÓ, VALORITZACIÓ O ELIMINACIÓ DE RESIDUS

8.1. Consideracions generals

Segons la tipologia de residus generada i la planificació de la seva generació realitzada, en primer lloc s'identificaran aquelles fraccions i quantitats de residus que poden ser reutilitzats dins de la mateixa obra.

Per als residus que no puguin ser reutilitzats, es prioritzaran les operacions de valorització o reciclatge extern a centres que permetin allargar la vida útil del material mitjançant la seva transformació o trituració (fomentant per exemple l'obtenció d'àrids reciclats, reciclatge de fusta, reciclatge d'acer o ferro, etc.).

L'última opció a considerar en cas que les alternatives anteriors no siguin possibles és l'abocament controlat dels residus en abocadors controlats autoritzats.

Durant la fase d'obres es generaran un seguit de tipologies de residus la gestió dels quals s'emmarca legalment tant a nivell autonòmic com estatal. A nivell català la normativa vigent es basa en el Decret Legislatiu 1/2009, de 21 de juliol, pel qual s'aprova el Text refós de la Llei reguladora dels residus, que deroga les anteriors disposicions en aquesta matèria i el Decret 89/2010, de 29 de juny, pel qual s'aprova el Programa de gestió de residus de la construcció de Catalunya (PROGROC), es regula la producció i gestió dels residus de la construcció i demolició, i del cànon sobre la deposició controlada dels residus de la construcció. A nivell estatal, es troba regulada per la Llei 7/2022, de 8 d'abril, de residus i sòls contaminats per una economia circular, a més de les disposicions que estableix el Reial Decret 105/2008, de 1 de febrer, pel que es regula la producció i gestió dels residus de la construcció i demolició.

8.2. Reutilització de residus

La primera de les opcions possibles per a la gestió de residus ha de ser la utilització dins de la mateixa obra, ja que no només aporta avantatges des del punt de vista ambiental, sinó també des del punt de vista econòmic. Es tracta d'una manera de minimitzar els residus originats d'una forma menys complexa i costosa que el reciclatge.

Tal i com s'ha comentat anteriorment, les terres d'excavació no es consideren un residu, atès que es tracta de terres netes, sense cap modificació de la seva composició original i per tant no es tracta en el present annex. Les seves possibles gestions s'especifiquen en l'annex de Mesures correctores d'impacte ambiental, prioritant la seva reutilització en altres obres i la utilització com a millora de terrenys o per a la restauració d'activitats extractives, deixant com a última opció la gestió a través d'un abocador de terres i runes.

Els residus especials queden exclosos de les operacions de reutilització de residus per la seva perillositat. Aquests hauran de ser aïllats per ser sotmesos a un tractament especial o bé dipositar-los en un abocador específic.

8.3. Tractament extern dels residus

Existeixen dos tipus de tractament extern a realitzar sobre els residus a través d'un gestor autoritzat, essent els següents: valorització i eliminació.

Es defineix la valorització de residus com tot procediment que permet l'aprofitament dels recursos continguts en els residus. En la valorització dels residus s'inclouen dos processos: el reciclatge i la valorització energètica. El reciclatge engloba les gestions realitzades amb els residus amb la finalitat d'extreure'n algun recurs material, mentre que la valorització energètica fa referència a les gestions d'aprofitament energètic dels residus com a combustibles.

Els residus que o bé no poden ésser valoritzats o reutilitzats, de forma general, seran dipositats en abocadors. Si la naturalesa del residu és inert, els residus es dipositaran en un abocador controlat autoritzat que evitarà l'afectació sobre el paisatge. Però si els residus són perillosos, hauran de dipositar-se en un abocador específic per aquest tipus de productes i, en alguns casos, hauran de ser sotmesos a un tractament especial perquè deixin de representar una amenaça per al medi.

A la fitxa següent es detalla la gestió externa dels residus generats durant l'obra.

FITXA RESUM DE GESTIÓ DELS RESIDUS FORA DE L'OBRA						
4	Destí dels residus segons tipologia	Identificar els recicladors, plantes de transferència o dipòsits propers a l'entorn de l'obra on es proposa gestionar els residus de la construcció:				Observacions
		Quantitat estimada		Gestor		
	Inerts	Tones	m3	Codi	Nom	
	<input type="checkbox"/> Reciclatge					
	<input type="checkbox"/> Planta de transferència					
	<input type="checkbox"/> Planta de selecció					
	<input type="checkbox"/> Dipòsit					
	<input checked="" type="checkbox"/> Deposició de terres i runes	25,366	16,911			Terres i runes
	Residus No Especials	Quantitat estimada		Gestor		Observacions
		Tones	m3	Codi	Nom	
	Reciclatge:					
	<input checked="" type="checkbox"/> Reciclatge de metall	0,002	0,590			
	<input checked="" type="checkbox"/> Reciclatge de fusta	0,062	0,104			
	<input checked="" type="checkbox"/> Reciclatge de plàstic	10,227	11,117			
	<input checked="" type="checkbox"/> Reciclatge paper-cartró	0,054	0,270			
	<input type="checkbox"/> Reciclatge altres					
	<input type="checkbox"/> Planta de transferència					
	<input type="checkbox"/> Planta de selecció					
	<input type="checkbox"/> Dipòsit					
	Residus Especials	Quantitat estimada		Gestor		Observacions
		Tones	m3	Codi	Nom	
	<input checked="" type="checkbox"/> Instal·lació de gestió de residus especials	1,863	2,329			

Segons les diferents tipologies dels residus obtinguts, el seu destí i/o gestor pot ser també diferent. Per la obtenció d'informació del gestor de residus més proper cal consultar la pàgina web de l'Agència Catalana de Residus:

<http://www.arc-cat.net/ca/home.asp>

9. PRESCRIPCIONS TÈCNIQUES PER A LA GESTIÓ DELS RESIDUS A L'OBRA

Els residus hauran de segregarse a la mateixa obra a través de contenidors, abassegaments separatius o altres mitjans de manera que s'identifiqui clarament el tipus de residu. Per tal d'aconseguir la separació dels residus es duran a terme les següents accions:

- Adequació de diferents superfícies o recipients per a la segregació correcta dels residus: restes de formigó, ferralla, fustes, runa, banals etc.

En cada tall d'obra es disposarà de bidons o recipients similars per a residus orgànics, llaunes i plàstics, vidres i aerosols si la naturalesa del treball exigeix el seu ús. Els demés residus com restes de ferralla, fusta i altres es podran aplegar separatament.

Aquests recipients hauran de buidar-se i traslladar el seu contingut als punts nets generals de l'obra, almenys, un cop per setmana.

- Identificació mitjançant cartells de la ubicació dels diferents residus: Identificació del residu; Codi d'identificació segons el Catàleg Europeu de Residus; Nom, direcció i telèfon del titular dels residus.

Abans de l'inici de les obres s'haurà de planificar la contractació d'un gestor autoritzat i el condicionament de l'acopi dels residus generats per tal que aquests es puguin segregare correctament des del començament de la fase constructiva.

Durant la construcció de l'obra s'anirà realitzant un control dels volums de residus generats i de la correcta gestió de cadascun d'ells.

Gestió de residus no especials:

S'aconsella que la gestió dels residus no especials en obra sigui la següent:

- Establir zones o contenidors clarament identificats d'emmagatzematge i abassegament de material, segons les necessitats i l'evolució dels treballs d'obra.

Al definir les diferents àrees s'aconsella prendre les mesures necessàries per tal d'aconseguir:

- La mínima afecció visual de les zones d'abassegament i emmagatzematge,
 - Les mínimes emissions de pols en les zones d'accés i de moviment de terres,
 - La situació de les zones d'abassegament i emmagatzematge dins dels límits físics de l'obra, sense afectar a vies públiques, xarxes de sanejament, a excepció que es disposi d'un permís exprés de l'autoritat competent
- Identificar tots els contenidors de recollida de residus no especials mitjançant etiquetes de gran format i resistents a l'aigua.

- Es procurarà no sobrecarregar els contenidors destinats al transport dels residus ja que un contenidor excessivament ple és més difícil de maniobrar i transportar i pot donar lloc a la caiguda de residus.
- Es podran emmagatzemar com a màxim durant dos anys.
- S'aconsella que els residus procedents de la neteja de canaletes de les formigoneres i els sobrants de formigó segueixin un procediment concret, basat en la localització de punts específics de recollida definits prèviament. Les zones de recollida i neteja de les formigoneres hauran de complir les següents condicions:
 - Ubicar-les en indrets propers als talls d'obra oberts.
 - Localitzar-les en indrets visibles i de fàcil accés.
 - Senyalitzar-les convenientment.
 - Incorporar sistemes d'impermeabilització per tal d'evitar la contaminació del sòl (làmines plàstiques o revestiment de formigó en el cas de basses realitzades directament al terreny), o bé col·locar contenidors estancs.
- Les restes menors de conglomerat es recolliran i es traslladaran a un lloc d'aplec d'aquests materials almenys, dos cops per setmana.

Gestió de residus especials:

S'aconsella que la gestió dels residus especials tingui en compte les recomanacions següents:

- Cada residu haurà de dipositar-se, al llarg de la jornada laboral, en els contenidors o zones habilitades per a la seva deposició. Aquests punts de deposició estaran situats en una zona delimitada i clarament senyalitzada.
- Els contenidors per a residus perillosos s'hauran de col·locar en una zona on no estiguin en contacte directe amb el terra o condicionar-la com a tal (impermeabilització de la zona, recipients estancs, etc.).
- Es prendran les mesures necessàries per evitar vessaments accidentals (muret de seguretat, material absorbent, etc.).
- L'emmagatzematge de residus especials haurà d'estar protegit de les inclemències meteorològiques.
- Tots els residus hauran de dipositar-se en el contenidor corresponent, de manera que no s'ajuntin productes que puguin reaccionar al barrejar-se.

- La identificació del residu a recollir en cada contenidor ha de seguir les normes d'etiquetatge de residus perillosos descrites en el Real Decret 833/1988, comprovant específicament que en l'etiqueta s'inclouï la data d'inici d'emmagatzematge del residu i que aquesta no sobrepassi els 6 mesos.
- El temps màxim per l'emmagatzematge de residus especials és de 6 mesos.

10. FORMACIÓ DEL PERSONAL A L'OBRA

Es realitzarà un programa de formació del personal en matèria de residus, de realització obligatòria per part del Contractista i d'assistència preceptiva per tots els treballadors abans de la seva incorporació, que inclogui proves de comprensió.

El contingut bàsic d'aquesta formació haurà de ser, com a mínim, el següent:

- Normativa d'aplicació
- Tipologia de residus: no especials i especials.
- Identificació de les activitats generadores de residus
- Organització de l'obra: punts de recollida en obra.
- Mesures de gestió:
 - Separació i emmagatzematge de residus.
 - Eliminació dels residus.
- Mesures d'actuació davant abocaments accidentals.

11. PRESSUPOST

El pressupost (PEM) de la gestió de residus, ascendeix a **DOS MIL NORANTA-VUIT euros amb NORANTA-SET cèntims (2.098,97 €)**.

PRESSUPOST

Pàg.: 1

NUM. CODI	UA	DESCRIPCIÓ	PREU	AMIDAMENT	IMPORT	
1	P2R2-EU9S	m3	Classificació a peu d'obra de residus de construcció o demolició en fraccions segons REAL DECRETO 105/2008, amb mitjans manuals (P - 1)	22,25	30,030	668,17
2	P2R6-4I5N	m3	Càrrega amb mitjans mecànics i transport de residus inerts o no especials a instal·lació autoritzada de gestió de residus, amb camió per a transport de 7 t, amb un recorregut de més de 15 i fins a 20 km (P - 3)	14,68	30,030	440,84
3	P2R5-DT2T	m3	Transport de residus especials a instal·lació autoritzada de gestió de residus, amb contenidor d'1 m3 de capacitat (P - 2)	66,93	2,330	155,95
4	P2RA-IQGK	kg	Disposició controlada en centre de selecció i transferència de residus barrejats perillosos, procedents de construcció o demolició, amb codi 17 09 03* segons la Llista Europea de Residus (P - 10)	0,28	1.631,000	456,68
5	P2RA-IQGH	m3	Disposició controlada en centre de reciclatge de residus de plàstic no perillosos amb una densitat 0,035 t/m3, procedents de construcció o demolició, amb codi 17 02 03 segons la Llista Europea de Residus (P - 9)	0,00	11,120	0,00
6	P2RA-IQG9	m3	Disposició controlada en centre de reciclatge de residus de fusta no perillosos amb una densitat 0,19 t/m3, procedents de construcció o demolició, amb codi 17 02 01 segons la Llista Europea de Residus (P - 8)	12,58	0,100	1,26
7	P2RA-EU2N	m3	Disposició controlada en centre de reciclatge de residus barrejats inerts amb una densitat 1 t/m3, procedents de construcció o demolició, amb codi 17 01 07 segons la Llista Europea de Residus (P - 5)	20,81	16,910	351,90
8	P2RA-IQG7	m3	Disposició controlada en centre de reciclatge de residus de metalls barrejats no perillosos amb una densitat 0,2 t/m3, procedents de construcció o demolició, amb codi 17 04 07 segons la Llista Europea de Residus (P - 7)	-34,06	0,590	-20,10
9	P2RA-EU1X	m3	Disposició controlada en centre de reciclatge de residus de paper i cartó no perillosos amb una densitat 0,04 t/m3, procedents de construcció o demolició, amb codi 15 01 01 segons la Llista Europea de Residus (P - 4)	0,00	0,270	0,00
10	P2RA-IQFX	m3	Disposició controlada en planta de compostatge de residus vegetals bruts barrejats amb terra o altres residus no vegetals no perillosos amb una densitat 0,75 t/m3, procedents de poda o sega, amb codi 20 02 01 segons la Llista Europea de Residus (P - 6)	42,57	1,040	44,27
TOTAL	Capítol	01.01			2.098,97	

Seguidament es presenten algunes consideracions respecte el pressupost:

- Els conceptes de càrrega de les runes i terres es troben inclosos en el projecte encara que no s'han valorat econòmicament en el pressupost de gestió de residus ja que aquests conceptes ja es troben inclosos en les partides de demolició del projecte.
- Les runes tampoc s'han comptabilitzat a la partida de classificació a peu d'obra ja que en el moment de la seva generació, els mitjans mecànics que realitzen l'enderroc les transporten directament a abocador.

Finalment, indicar que l'estimació econòmica del cost de la gestió de residus realitzada en el present estudi s'ha traslladat al pressupost general del projecte com a una partida alçada a justificar.

12. GESTIÓ DELS RESIDUS DURANT L'EXECUCIÓ DE L'OBRA

Les operacions a portar a terme referent a la gestió de residus durant l'execució de l'obra per part del contractista seran les següents:

- Redactat del Pla de Residus definitiu respectant els criteris establerts en el present Estudi de Gestió de Residus.
- Caracterització del terreny mitjançant estudi geotècnic, si s'escau, prèvia implantació i es gestiona com a residu especial cas que es tracti d'un terreny contaminat.
- Reutilització de terres, restes de materials que no s'han disposat en obra, encofrats, palets de fusta, bidons...
- Reciclatge de materials com l'acer, cristall, paper, cartró, plàstics, reciclatge de matèria orgànica en abonament...
- Aprofitament energètic de restes inaprofitables de fustes, matèria orgànica, etc. Confirmar que l'escenari més adequat per situar la zona de classificació i emmagatzematge de residus d'obra, intercanvi amb gestors, de tractament de residus, etc., és el definit al present Estudi, i, en cas que no ho sigui, definir una ubicació més adequada.
- Col·locació d'un plànol a l'entrada de l'obra, on es senyala amb claredat la zona de classificació i disposició dels residus de construcció en els diferents contenidors i els materials que es poden dipositar, a més d'altres propostes dirigides a millora la gestió dels residus.
- Separació dels residus en funció de les possibilitats de valoració.
- Senyalització dels contenidors indicant el tipus de residu que poden admetre.
- Separació i disposició dels residus inerts en contenidors en funció de les possibilitats de recuperació i requisits de gestió (com els elements de guix disminueixen considerablement les possibilitats de reciclatge dels materials petris a causa dels problemes d'expansivitat que ocasionen, es recomana gestionar-los per separat de la fracció pètria anomenada runa neta).
- Matxucat dels residus petris en obra per reaprofitar-los en el mateix emplaçament, deixant constància escrita de la quantitat.
- Gestió dels residus inerts mitjançant un gestor autoritzat.
- Disposició de residus en abocador autoritzat de productes perillosos, materials amb contingut d'asbests o amiant, piles i bateries, pintures, restes amb hidrocarburs, olis, etc.
- Reciclat dels dissolvents per mitjà de destil·ladores o per mitjà d'empreses que proporcionen aquest servei.
- Reutilització de dissolvents i les substàncies utilitzades en la neteja d'equips i eines.
- Previ inici de la fase d'execució, es portaran a terme jornades informatives amb l'objectiu de la sensibilització mediambiental del personal de l'obra o de la subcontracta.
- Es vetllarà perquè els residus siguin gestionats per la subcontracta que els genera, sobretot en el cas dels residus especials, atenent sempre les instruccions del fabricant i d'acord amb la legislació vigent.
- Es farà un seguiment per detectar possibles abocaments incontrolats. En cas de detecció es procedirà immediatament al seu control i neteja.
- Es crearà un protocol d'actuació per a dur a terme les operacions que tinguin risc de vessament de substàncies potencialment contaminants.

DOCUMENT NÚM.2: PLÀNOLS

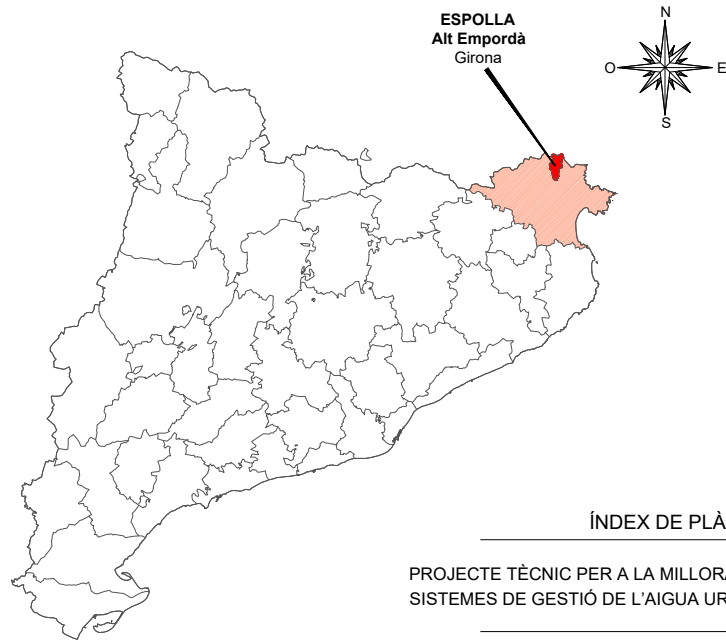

ÍNDEX DE PLÀNOLS

PROJECTE TÈCNIC PER A LA MILLORA DE LA DIGITALITZACIÓ DELS SISTEMES DE GESTIÓ DE L'AIGUA URBANA D'ESPOLLA

PLÀNOL NÚM.	TÍTOL	NÚM. DE FULLS
01	Situació, emplaçament i índex	01
02	Planta general	01
03	Seccions tipus i detalls	01

EMPLAÇAMENT
E:1/5.000



SITUACIÓ
E:1/25.000

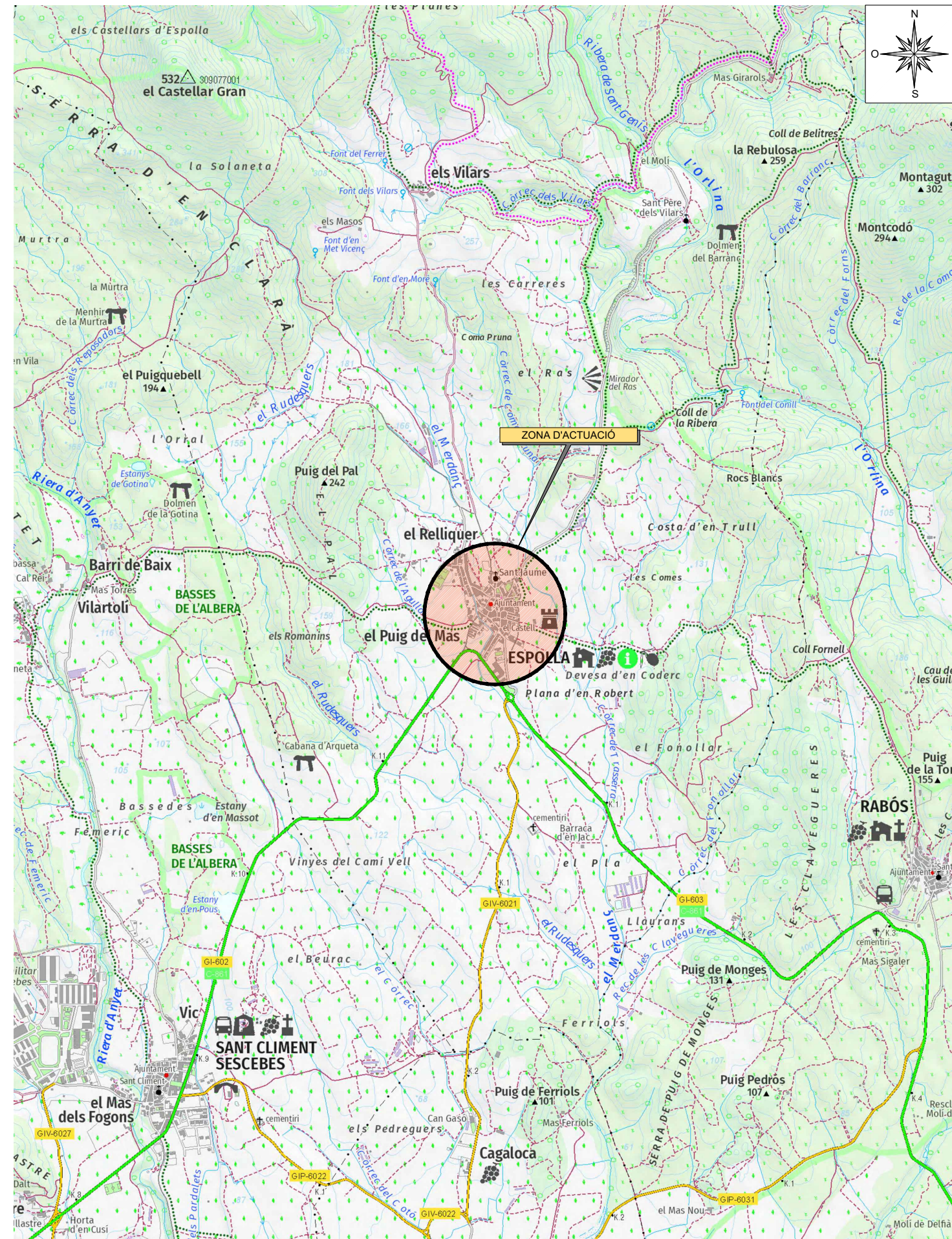

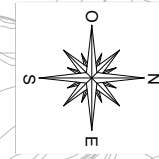

ESPOLLA

RENOVACIÓ PARC DE COMPTADORS D'ESPOLLA
313 COMPTADORS DOMÈSTICS
2 COMPTADORS INDUSTRIALS
1 COMPTADOR ACTIVITAT RAMADERA
25 COMPTADORS MUNICIPALS

SECTORITZACIÓ XARXA D'ESPOLLA
2 ARQUETES AMB CABALÍMETRE
I VÀLVULES DE TANCAMENT.

DIPÒSIT D'ESPOLLA

1) RENOVACIÓ DE 336 COMPTADORS DE LA XARXA D'ESPOLLA

- * RENOVACIÓ DEL PARC DE COMPTADORS DOMICILIARIS = 316 UNITATS
- * RENOVACIÓ DE COMPTADORS DE LES ESCOMESES DE TITULARITAT MUNICIPAL = 25 UNITATS

2) SECTORITZACIÓ DE LA XARXA D'ESPOLLA

- * COLOCACIÓ DE 2 ARQUETES AMB CABALÍMETRE I VÀLVULES DE TANCAMENT.
- * INCORPORACIÓ DELS CABALÍMETRES INSTAL·LATS AL SISTEMA DE TELECONTROL DE LA XARXA

LLEGGENDA

- XARXA D'ESPOLLA
- SECTORITZACIÓ DE LA XARXA DE ESPOLLA

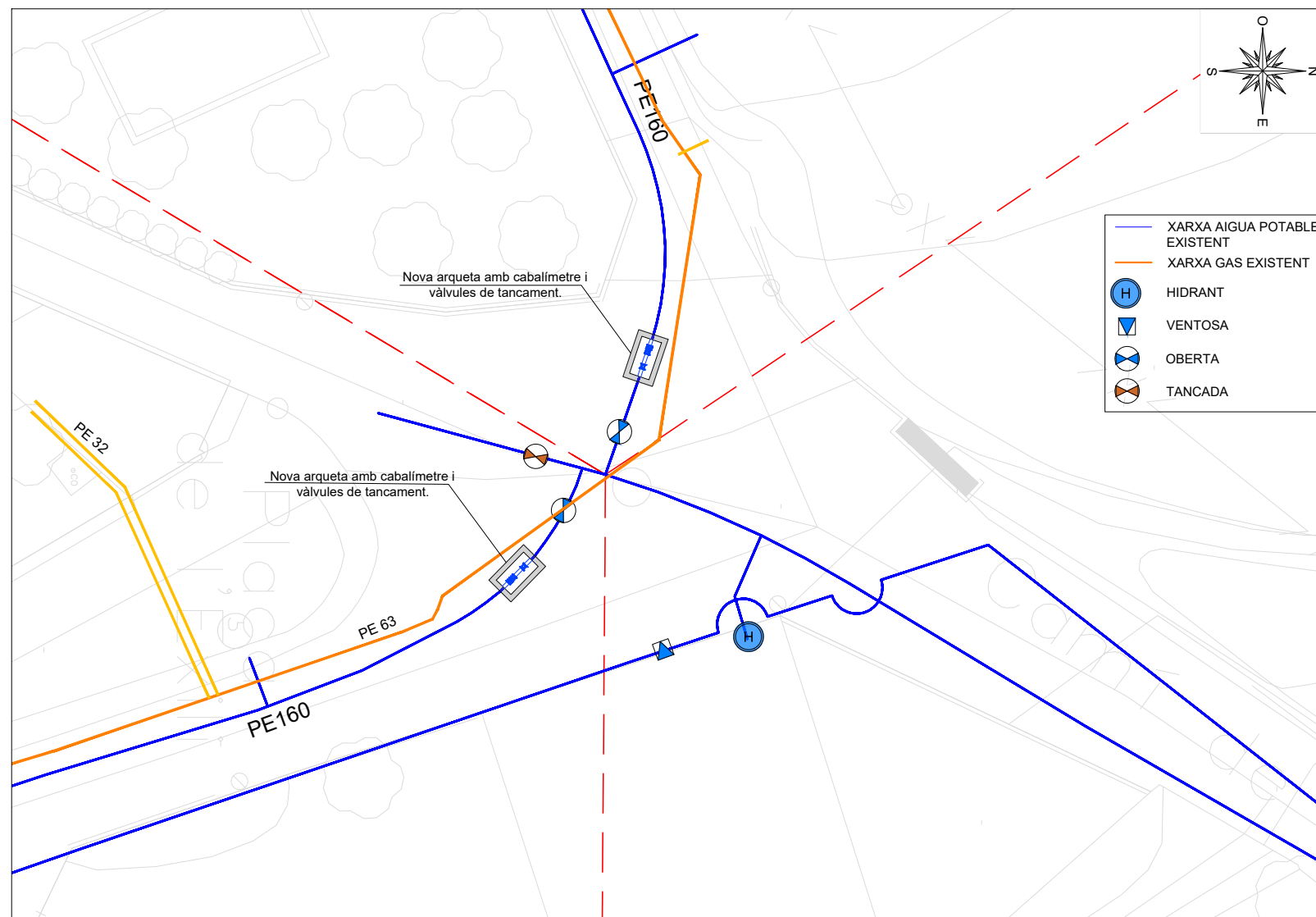

ESCALA: 1/300

2) SECTORITZACIÓ DE LA XARXA D'ESPOLLA

* COLOCACIÓ DE 2 ARQUETAS AMB CABALÍMETRE I VÀLVULES DE TANCAMENT.

* INCORPORACIÓ DELS CABALÍMETRES INSTAL·LATS AL SISTEMA DE TELECONTROL DE LA XARXA

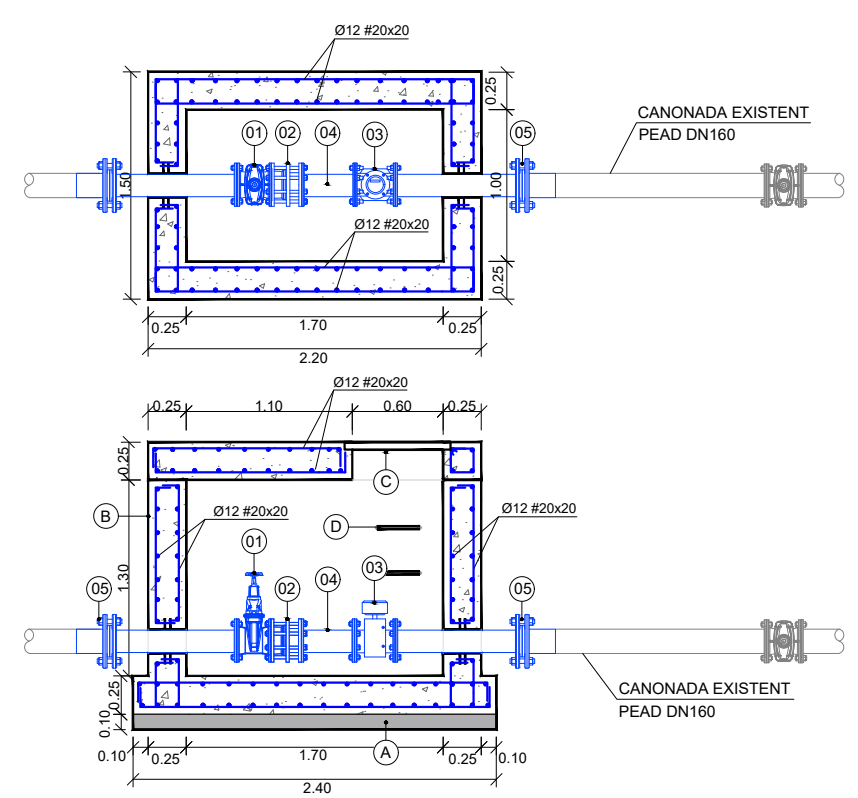

DETALL ARQUETA
ESCALA: 1/50

- LLEGGENDA OBRA CIVIL**
- (A) FORMIGÓ DE NETEJA (10cms)
 - (B) FORMIGÓ ARMAT HA25/B/20/XC2
 - (C) TAPA DE REGISTRE
 - (D) ESCALA DE PATES

- LLEGGENDA EQUIPS**
- (01) VÀLVULA DE COMPORTA DN 150
 - (02) CARRET DE DESMUNTATGE DN150
 - (03) CABALÍMETRE DN150
 - (04) CANONADA INOX. DN150
 - (05) PORTABRIDES DN150

1) RENOVACIÓ DE 336 COMPTADORS DE LA XARXA D'ESPOLLA

* RENOVACIÓ DEL PARC DE COMPTADORS DOMICILIARIS = 316 UNITATS

* RENOVACIÓ DE COMPTADORS DE LES ESCOMESSES DE TITULARITAT MUNICIPAL = 25 UNITATS

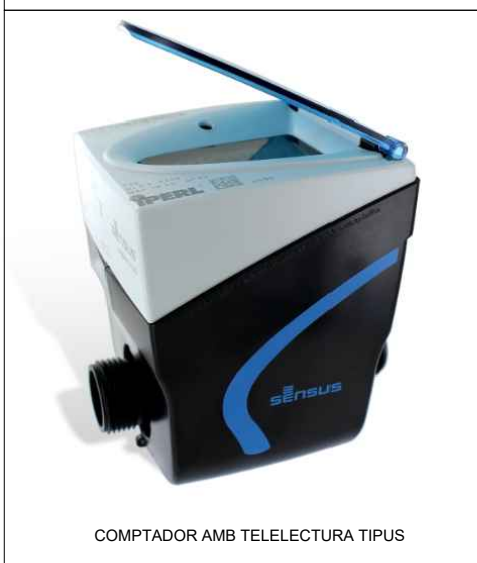

QUADRE DE CARACTERÍSTIQUES DELS MATERIALS SEGONS CODI ESTRUCTURAL

ELEMENT	LOCALITZACIÓ	ESPECIFICACIÓ DE L'ELEMENT	
FORMIGÓ	ANIVELLACIÓ I NETEJA	$f_{ck}=20 \text{ N/mm}^2$	
	FONAMENTS	MASSA	HM-20/B/20/X0
		ARMATS	HA-25/B/20/XC2
		ALÇATS	HA-25/B/20/XC2
	LLOSA	HA-25/B/20/XC2	
ARMADURA (B500S)	FONAMENTS	LÍMIT ELÀSTIC 5100 kg/cm ²	
	ALÇATS	LÍMIT DE TRENCAMENT 6100 kg/cm ²	
	LLOSA		
EXECUCIÓ	FONAMENTS	DANYS MITJANS	
	ALÇATS		
	LLOSA		

RECOBRIMENTS : SEGONS CODI ESTRUCTURAL
COEFICIENTS DE SEGURETAT: SEGONS CODI ESTRUCTURAL

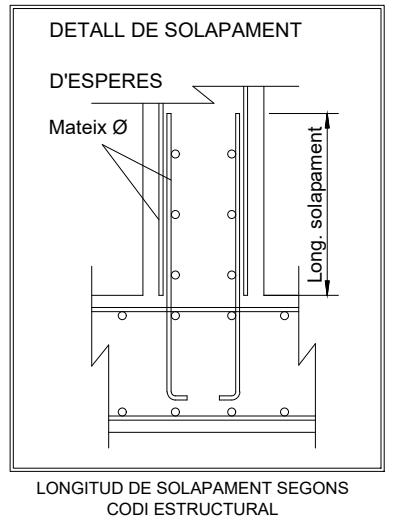
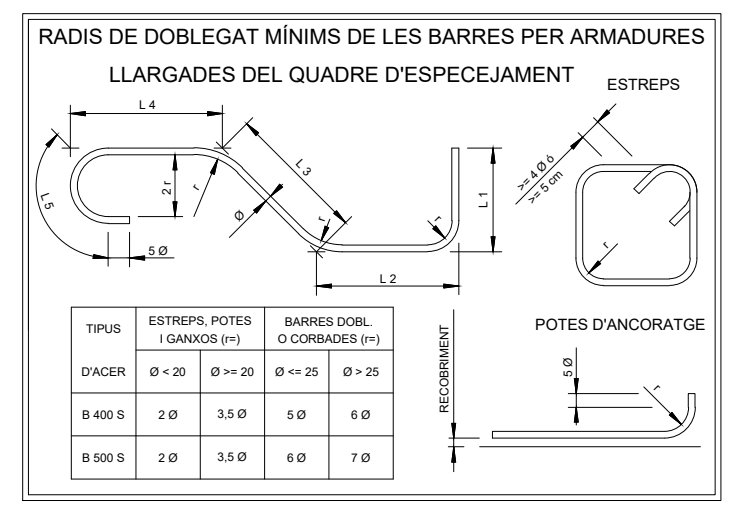

DOCUMENT NÚM.3: PLEC DE CONDICIONS

PROJECTE TÈCNIC PER A LA MILLORA DE LA DIGITALITZACIÓ DELS SISTEMES DE GESTIÓ DE L'AIGUA URBANA D'ESPOLLA

PLEC DE CONDICIONS

ÍNDEX

<p>1. INTRODUCCIÓ3</p> <p>1.1. Prescripcions i generalitats3</p> <p>1.2. Àmbit d'aplicació3</p> <p>1.3. Disposicions tècniques legals a tenir en compte3</p> <p>1.3.1. Enginyeria civil3</p> <p>1.3.2. Urbanització4</p> <p>1.3.3. Construcció8</p> <p>1.3.4. Gestió de residus de construcció i enderroc 16</p> <p>1.3.5. Medi ambient 19</p> <p>1.3.6. Prevenció de riscos laborals23</p> <p>2. PLEC DE CONDICIONS TÈCNiques GENERALS25</p> <p>2.1. Règim jurídic25</p> <p>2.2. Coneixement dels documents contractuals25</p> <p>2.3. Classificació del Contractista25</p> <p>2.4. Representació de l'administració25</p> <p>2.5. Representació personal i oficina d'obra del Contractista26</p> <p>2.6. Comunicacions amb l'administració26</p>	<p>2.7. Permisos i llicències26</p> <p>2.8. Iniciació i avanç de les obres26</p> <p>2.9. Replanteig de les obres.....26</p> <p>2.10. Termini d'execució.....27</p> <p>2.11. Programa de treball27</p> <p>2.12. Despeses de caràcter general a càrrec del Contractista27</p> <p>2.13. Responsabilitat del Contractista durant l'execució d'obres.....27</p> <p>2.14. Execució i control de les obres28</p> <p>2.15. Accés a les obres28</p> <p>2.16. Subcontractes28</p> <p>2.17. Mà d'obra.....28</p> <p>2.18. Maquinària i mitjans auxiliars28</p> <p>2.19. Materials29</p> <p>2.19.1. Condicions generals.....29</p> <p>2.19.2. Procedència dels materials29</p> <p>2.19.3. Materials no inclosos en el plec29</p> <p>2.19.4. Materials inadequats29</p>
--	--

2.19.5.	Responsabilitat del Contractista	29	2.35.	Neteja final de les obres	34
2.19.6.	Amuntegament, amidament i aprofitament de materials.....	29	2.36.	Conservació de les obres executades	34
2.20.	Instal·lacions auxiliars d'obra i obres auxiliars	30	2.37.	Recepció provisional.....	34
2.21.	Senyalització de les obres i protecció del trànsit	30	2.38.	Recepció definitiva.....	35
2.22.	Construcció i conservació dels desviaments	30	2.39.	Resolució del contracte	35
2.23.	Protecció d'encreuament amb altres serveis	30	2.40.	Termini de garantia	35
2.24.	Precaució contra incendis	31	2.41.	Penalitzacions	35
2.25.	Conservació del paisatge	31	3.	PLEC DE CONDICIONS TÈCNiques PARTICULARS.....	36
2.26.	Plànols de detall de les obres.....	31	4.	SIGNATURA.....	145
2.27.	Assaigs de control.....	31			
2.28.	Control de qualitat.....	31			
2.29.	Facilitats per a la inspecció	32			
2.30.	Modificacions del projecte d'obra	32			
2.31.	Contradiccions i omissions del projecte	32			
2.32.	Amidament i abonament	32			
2.32.1.	Unitats d'obra no incloses en aquest projecte	32			
2.32.2.	Reserva per materials, elements i instal·lacions especials	32			
2.32.3.	Obres que no són d'abonament	33			
2.32.4.	Partides alçades.....	33			
2.32.5.	Materials en dipòsit	33			
2.32.6.	Obres incompletes.....	33			
2.32.7.	Obres i materials de pagament en cas de rescissió del Contracte	33			
2.32.8.	Normes complementàries d'amidament i pagament.....	33			
2.32.9.	Contradiccions	33			
2.32.10.	Certificacions.....	34			
2.33.	Suspensió de les obres.....	34			
2.34.	Obligació de redactar els plànols final d'obra.....	34			

1. INTRODUCCIÓ

1.1. Prescripcions i generalitats

El present Plec de Prescripcions Tècniques, juntament amb el que es disposa a la Llei de Contractes de l'Estat i en el Reglament per a la seva aplicació, així com en el Plec de Clàusules Administratives Generals per a la contractació d'obres de l'Estat, regirà en la realització de les obres del "Projecte tècnic per a la millora de la digitalització dels sistemes de gestió de l'aigua urbana d'Espolla".

A més de les prescripcions contingudes en aquest Plec, seran d'aplicació les que, relatives al tipus d'obres d'aquest projecte, apareixen al Codi Estructural (RD 470/2021); en el Plec de Prescripcions Tècniques Generals per a obres de carreteres i ponts (PG-3); en el Plec General de Condicions per a la Recepció de Conglomerats Hidràulics; i, en general, en els Reglaments, Normes, Instruccions o Plecs oficials vigents que guardin relació amb les esmentades obres, amb les seves instal·lacions complementàries i amb els treballs necessaris per realitzar-les.

Si es trobessin disposicions en els esmentats documents i en aquest Plec que condicionin de forma diferent algun concepte, serà aleshores vàlida la prescripció més restrictiva

La ubicació, forma i dimensions de les obres podran modificar-se durant la seva construcció, principalment per adaptar-les a les característiques del terreny que aparegui en efectuar les excavacions. Aquestes modificacions es faran solament mitjançant ordre per escrit del Director d'Obra i seran d'obligat compliment per al Contractista, dins del que, sobre el particular, disposa la Llei de Contractes de l'Estat i el Reglament per a la seva aplicació.

1.2. Àmbit d'aplicació

Les prescripcions d'aquest Plec, seran d'aplicació a totes les obres compreses al present Projecte. A tots els articles del present Plec de Condicions s'entendrà que el seu contingut regeix per a les matèries que expressen els seus títols en quant no s'oposin a allò establert a la Llei de Bases de la Administració Local, al Reglament General de Contractació i en el Plec de Clàusules Administratives Generals. En cas contrari sempre serà primer el contingut d'aquestes disposicions.

1.3. Disposicions tècniques legals a tenir en compte

A més del que s'especifica en el Plec de Prescripcions Tècniques Particulars s'acompliran les prescripcions, en quant puguin afectar a les obres, de les disposicions, normes i reglaments, que es relacionen a continuació.

En cas de contradicció entre Plec i Norma, queda a judici del Director d'Obra decidir les prescripcions a complir.

1.3.1. Enginyeria civil

GENERAL

- **Ley 9/2017**, del 8 de noviembre, de Contratos del Sector Público, por la que se transponen al ordenamiento jurídico español las Directivas del Parlamento Europeo y del Consejo 2014/23/UE y 2014/24/UE, de 26-02-2014.
- **Corr.err. Ley 9/2017**, de 08-11-2017, de Contratos del Sector Público, por la que se transponen al ordenamiento jurídico español las Directivas del Parlamento Europeo y del Consejo 2014/23/UE y 2014/24/UE, de 26-02-2014. BOE.Nº 126.24-05-2018
- **Resolución 07-05-2018**, de la Secretaría de Estado de Infraestructuras, Transporte y Vivienda, por la que se fija la cuantía del valor estimado de contratación a los efectos previstos en el artículo 324.5 de la Ley 9/2017, de 08-11-2017, de Contratos del Sector Público.
- **Real Decreto 1098/2001**, de 12-10-2001, que aprueba el Reglamento General de la Ley de contratos de las administraciones públicas (BOE 26/10/2001).
- **Llei 3/2007**, de 4 d'abril, de l'obra pública (DOGC: 06.07.07).
- **Real Decreto 1359/2011**, de 07-10-2011, por el que se aprueba la relación de materiales básicos y las fórmulas-tipo generales de revisión de precios de los contratos de obras y de contratos de suministro de fabricación de armamento y equipamiento de las Administraciones Públicas (BOE 26/10/2011).
- **Ley 37/2015**, de 29 de septiembre, de Carreteras (BOE 30/09/2015).
- **Real Decreto 1812/1994**, de 2 de septiembre, por el que se aprueba el **Reglamento General de Carreteras** (BOE del 23). Modificado por el Real Decreto 1911/1997, de 19 de diciembre, (BOE del 10 de enero de 1998), por el Real Decreto 597/1999, de 16 de abril (BOE del 29 e abril de 1999) y por el Real Decreto 114/2001, de 9 de febrero (BOE del 21 de febrero de 2001). La Orden Ministerial de 16 de diciembre de 1997 del Ministerio de Fomento desarrolla algunos de sus artículos.
- **Decret legislatiu 2/2009**, de 25 d'agost, pel qual s'aprova el Text refós de la Llei de Carreteres.
- **Decret 293/2003**, de 18 de novembre de 2003, pel qual s'aprova el Reglament de carreteres.
- **Ley 21/2013** de 9 de diciembre, de evaluación ambiental. (BOE del 11/12/2013).
- **Orden Circular 37/2016**, de 29 de enero, Base de precios de referencia de la Dirección General de Carreteras.

- **Real Decreto 773/2015**, de 28-08-2015, por el que se modifican determinados preceptos del Reglamento General de la Ley de Contratos de las Administraciones Públicas, aprobado por el Real Decreto 1098/2001, de 12-10-2001.
- **Decreto 3854/1970**, de 31 de diciembre, por el que se aprueba el Pliego de Cláusulas Administrativas Generales para la Contratación de Obras del Estado.09.
- **Decret Llei 3/2016**, de 3-05-2016, de mesures urgents en matèria de contractació pública.
- **Nota de Servicio 1/2018**, de 27 de noviembre de 2018, sobre Actualización de las instrucciones para la emisión de los informes preceptivos y vinculantes relativos a solicitudes de **autorización de transportes especiales** a los que hace referencia el artículo 108.3 del Reglamento General de Carreteras.
- **Orden PCI/566/2019**, de 21-05-2019, por la que se publica el Acuerdo 12-04-2019 del Consejo de Ministros por el que se aprueba el Plan para el impulso de contratación pública socialmente responsable en el marco de la Ley 9/2017, de 08-11-2017, de Contratos del Sector Público, por la que se transponen al ordenamiento jurídico español las Directivas del Parlamento Europeo y del Consejo 2014/23/UE y 2014/24/UE, de 26-02-2014.
- **Real Decreto-Ley 14/2019**, de 31-10-2019, por el que se adoptan medidas urgentes por razones de seguridad pública en materia de administración digital, contratación del sector público y telecomunicaciones.
- **Orden Circular 2/2019**, de 18 de diciembre, sobre instrucciones internas y documentos técnicos de la Dirección General de Carreteras, no reglamentarios ni sometidos a publicación en boletín oficial.
- **Acord GOV/55/2020**, de 31-03-2020, pel qual s'aproven els objectius i el contingut mínim de l'Estratègia catalana de contractació pública.

ESTRUCTURES

- **Real decreto 470/2021**, de 29 de junio, por el que se aprueba el Código Estructural.
- **Real Decreto 997/2002**, de 27 de septiembre, por el que se aprueba la norma de construcción sismorresistente: parte general y edificación (NCSR-02) (BOE del 11 de octubre de 2002).
- **Real Decreto 256/2016**, de 10-06-2016, por el que se aprueba la instrucción para la recepción de Cementos (RC-16)
- **Corr.err. Real Decreto 256/2016**, de 10-06-2016, por el que se aprueba la Instrucción para la recepción de Cementos (RC-16).

- **Resolució TES/1005/2018**, de 25-04-2018, per la qual s'estableixen els criteris per a l'otorgament del Distintiu de garantia de qualitat ambiental als productes de formigó amb material reciclat.
- **Real Decreto 605/2006**, de 19 de mayo por el que se aprueban los procedimientos para la aplicación de la norma UNE-EN 197-2:2000 a los Cementos no sujetos al marcado CE y a los centros de distribución de cualquier tipo de cemento.

EQUIPAMENT VIAL

Senyalització d'obres

- **Orden de 31 de agosto de 1987**, por la que se aprueba la **Instrucción 8.3-IC sobre señalización, balizamiento, defensa, limpieza y terminación de obras fijas fuera de poblado** (BOE del 18 de septiembre de 1987).
- **Orden Circular 15/2003**, de 13 de octubre, sobre señalización de los tramos afectados por la puesta en servicio de las obras. –Remate de obras–.
- **Orden Circular 16/2003**, de 20 de noviembre, sobre intensificación y ubicación de carteles de obras.
- **Nota de Servicio 5/2001**, de 27 de abril, sobre hitos empleados en las inauguraciones de obras a utilizar en la red de carreteras del Estado, gestionada por la Dirección General de Carreteras.
- **Nota Interior**, de 9 de marzo de 2009, sobre el nuevo modelo del cartel de obras.
- **Manual de ejemplos de señalización de obras fijas**. Dirección General de Carreteras, 1997. Como aplicación de la Norma 8.3-IC sobre Señalización de Obras.
- **Señalización móvil de obras**. Dirección General de Carreteras, 1997. Adecuación de la Norma 8.3-IC sobre Señalización de Obras.

1.3.2. Urbanització

GENERAL

- **Llei 23/1983**, de 21 de novembre, de política territorial.
- **Ley 8/2005**, de 8 de junio, de Protección, Gestión y Ordenación del Paisaje.
- **Decreto 343/2006**, de 19 de septiembre, por el que se desarrolla la Ley 8/2005, de 8 de junio, de protección, gestión y ordenación del paisaje, y se regulan los estudios e informes de impacto e integración paisajística.
- **Llei 3/2012** Modificació del Text refós de la Llei d'urbanisme (DOGC 29/2/2012).
- **Decret Legislatiu 1/2010** Text refós de la Llei d'urbanisme (DOGC 5/8/2010).

- **Decret 64/2014**, de 13 de maig, pel qual s'aprova el Reglament sobre protecció de la legalitat urbanística (DOGC 15/05/2014)
- **Decret 305/2006**, de 18 de juliol, pel qual s'aprova el Reglament d'urbanisme (DOGC 24/7/2006).
- **Decret 135/1995** de desplegament de la Llei 20/1991, de promoció de l'accessibilitat i de supressió de barreres arquitectòniques, i d'aprovació del Codi d'accessibilitat. (Capítol 2: Disposicions sobre barreres arquitectòniques urbanístiques –BAU-) (DOGC núm. 2043 de 28/04/1995).
- **Real Decreto 505/2007**, de 20 de abril, por el que se aprueban las condiciones básicas de accesibilidad y no discriminación de las personas con discapacidad para el acceso y utilización de los espacios públicos urbanizados y edificaciones. (BOE 11/05/2007).
- **Decret 344/2006**, de 19 de setembre, de regulació dels estudis d'avaluació de la mobilitat generada. (Correcció d'errada en el DOGC núm. 4750, pàg. 45207, de 30.10.2006).
- **Llei 6/2009**, del 28 d'abril, d'avaluació ambiental de plans i programes.
- **Ley 21/2013** de 9 de diciembre, de evaluación ambiental. (BOE del 11/12/2013).
- **Llei 13/2014**, del 30 d'octubre, d'accessibilitat (DOGC núm 6742 de 4/11/2014).
- **Decret Legislatiu 2/2008**, de 15-04-2008 pel qual s'aprova el Text refós de la Llei de protecció dels animals.
- **Directiva 2007/60/CE** del Parlamento Europeo y del Consejo, de 23-10-2007, relativa a la evaluación y gestión de los riesgos de inundación.
- **Ordre TES/195/2019**, de 29-10-2019, sobre normalització de les claus urbanístiques i els requeriments tècnics de presentació dels instruments de planejament urbanístics.
- **Decret Llei 16/2019**, de mesures urgents per a l'emergència climàtica i l'impuls a les energies renovables.
- **Llei 8/2020**, del 30-07-2020, de protecció i ordenació del litoral.

GENÈRIC INSTAL·LACIONS URBANES

- **Decret 120/1992** del Departament d'Indústria i Energia de la Generalitat de Catalunya: Característiques que han de complir les proteccions a instal·lar entre les xarxes dels diferents subministraments públics que discorren pel subsòl (DOGC núm. 1606 de 12/06/1992).
- **Decret 196/1992** del Departament d'Indústria i Energia de la Generalitat de Catalunya pel que es modifica l'apartat a) del preàmbul i el punt 1.2 de l'article 1 del Decret 120/1992 (DOGC núm. 1649 de 25/09/1992).

- **ORDRE TIC/341/2003**, de 22 de juliol, per la qual s'aprova el procediment de control aplicable a les obres que afectin la xarxa de distribució elèctrica soterrada.
- Especificacions Tècniques de les companyies subministradores dels diferents serveis.
- Normes UNE de materials, sistemes o mètodes de col·locació i càlcul.

XARXES PROVEÏMENTS AIGUA POTABLE

- **Real Decreto 670/2013**, de 06 septiembre, por el que se modifica el Reglamento del Dominio Público Hidráulico aprobado por el Real Decreto 849/1986, de 11-04-1986, en materia de registro de aguas y criterios de valoración de daños al dominio público hidráulico (BOE 21/09/2013). Corr. Err. Real Decreto 670/2013 (BOE 8/11/2013).
- **Real Decreto 606/2003**, de 23 de mayo, por el que se modifica el RD 849/1986, de 11 de abril, por el que se aprueba el Reglamento del Dominio Público Hidráulico (BOE 6/6/2003).
- **Decret Legislatiu 3/2003**, de 4 de novembre de 2003, Text refós legislació en matèria d'aigües de Catalunya (DOGC 21/11/2003).
- **Real Decreto 3/2023**, de 10 de enero, por el que se establecen los criterios técnico-sanitarios de la calidad del agua de consumo, su control y suministro.
- **Real Decreto Legislativo 1/2001**, de 20 de julio, por el que se aprueba el texto refundido de la Ley de Aguas.
- **Real Decreto 1620/2007**, de 07-12-2007, por el que se establece el régimen jurídico de la reutilización de las aguas depuradas (BOE 8/12/2007)
- **Reglamento (UE) 2020/741** del Parlamento Europeo y del Consejo de 25 de mayo de 2020 relativo a los requisitos mínimos para la reutilización del agua.
- **Real Decreto 849/1986**, de 11 de abril, por el que se aprueba el Reglamento del Dominio Público Hidráulico y modificaciones posteriores.
- **Orden 28/07/1974**, se aprueba el Pliego de prescripciones técnicas generales para tuberías de abastecimiento de agua (BOE 2/10/1974).
- **Norma Tecnológica NTE-IFA/1976**, "Instalaciones de fontanería: Abastecimiento".
- **Norma Tecnológica NTE-IFR/1974**, "Instalaciones de fontanería: Riego".
- Reglament general del servei metropolità d'abastament domiciliari d'aigua a l'àmbit metropolità. Consell metropolità de 13/03/2003 i rectificacions posteriors.
- **Directiva (UE) 2020/2184** del Parlamento Europeo y al Consejo de 16 de diciembre de 2020 relativa a la calidad de las aguas destinadas al consumo humano (versión refundida).

- **Orden SCO/1591/2005** de 30-05-2005, sobre sistema de información nacional de agua de consumo.
 - **Orden SCO/778/2009**, de 17 de marzo, sobre métodos alternativos para el análisis microbiológico del agua de consumo humano.
 - **Real Decreto 638/2016**, de 09-12-2016, por el que se modifica el Reglamento del Dominio Público Hidráulico aprobado por el Real Decreto 849/1986, de 11-04-1986, el Reglamento de Planificación Hidrológica, aprobado por el Real Decreto 907/2007, de 06-07-2007, y otros reglamentos en materia de gestión de riesgos de inundación, caudales ecológicos, reservas hidrológicas y vertidos de aguas residuales. BOE.Nº 314.29-12-2016.
 - **Real Decreto 314/2016, de 29 de julio**, por el que se modifican el Real Decreto 140/2003, de 7 de febrero, por el que se establecen los criterios sanitarios de la calidad del agua de consumo humano, el Real Decreto 1798/2010, de 30 de diciembre, por el que se regula la explotación y comercialización de aguas minerales naturales y aguas de manantial envasadas para consumo humano, y el Real Decreto 1799/2010, de 30 de diciembre, por el que se regula el proceso de elaboración y comercialización de aguas preparadas envasadas para el consumo humano.
 - **Corr.err. Real Decreto 314/2016**, de 29-07-2016, por el que se modifican el Real Decreto 140/2003, de 07-02-2003, por el que se establecen los criterios sanitarios de la calidad del agua de consumo humano, el Real Decreto 1798/2010, de 30-12-2010, por el que se regula la explotación y comercialización de aguas minerales naturales y aguas de manantial envasadas para consumo humano, y el Real Decreto 1799/2010, de 30-12-2010, por el que se regula el proceso de elaboración y comercialización de aguas preparadas envasadas para el consumo humano. BOE.Nº 316.31-12-2016.
 - **Resolución 22-06-2017**, del Congreso de los Diputados por la que se ordena la publicación del Acuerdo de convalidación del Real Decreto-Ley 10/2017, de 09-06-2017, por el que se adoptan medidas urgentes para paliar los efectos producidos por la sequía en determinadas cuencas hidrográficas y se modifica el texto refundido de la Ley de Aguas, aprobado por el Real Decreto Legislativo 1/2001, de 20-07-2001.
 - **Real Decreto-Ley 10/2017**, de 09-06-2017, por el que se adoptan medidas urgentes para paliar los efectos producidos por la sequía en determinadas cuencas hidrográficas y se modifica el texto refundido de la Ley de Aguas, aprobado por el Real Decreto Legislativo 1/2001, de 20-07-2001.
 - **Ley 1/2018**, de 06-03-2018, por la que se adoptan medidas urgentes para paliar los efectos producidos por la sequía en determinadas cuencas hidrográficas y se modifica el texto refundido de la Ley de Aguas, aprobado por Real Decreto Legislativo 1/2001, de 20-07-2001.
 - **Real Decreto 902/2018**, de 20-07-2018, por el que se modifican el Real Decreto 140/2003, de 7 de febrero, por el que se establecen los criterios sanitarios de la calidad del agua de consumo humano, y las especificaciones de los métodos de análisis del Real Decreto 1798/2010, de 30 de diciembre, por el que se regula la explotación y comercialización de aguas minerales naturales y aguas de manantial envasadas para consumo humano, y del Real Decreto 1799/2010, de 30 de diciembre, por el que se regula el proceso de elaboración y comercialización de aguas preparadas envasadas para el consumo humano.
 - **Sentencia 03-10-2018**, de la Sala Tercera del Tribunal Supremo, que estima parcialmente el recurso interpuesto contra los artículos 1, apartados 9º, 26º, 27º y 32º, y el artículo 2º, apartados 2 y 3º del Real Decreto 638/2016, de 09-12-2016, por el que se modifica el Reglamento del Dominio Público Hidráulico, aprobado por el Real Decreto 907/2007, de 06-07-2007 y otros Reglamentos en materia de gestión de riesgos de inundaciones, caudales ecológicos, reservas hidrológicas y vertidos de aguas residuales, por el que se incorporan o dan nueva redacción a los artículos 49 quáter, 49 quinquies, 315 n) y 316 i), así como la Disposición Transitoria Quinta del Reglamento del Dominio Público Hidráulico y a los artículos 4, 18.1º del Reglamento de la Planificación Hidrológica, y se declara la nulidad del artículo 49 quinquies, apartado segundo del Reglamento de Dominio Público Hidráulico.
 - **Orden APA/1401/2018**, de 14-12-2018, por la que se determina el ámbito territorial de aplicación de algunas de las medidas previstas en la Ley 1/2018, de 06-03-2018, por la que se adoptan medidas urgentes para paliar los efectos producidos por la sequía en determinadas cuencas hidrográficas y se modifica el texto refundido de la Ley de Aguas, aprobado por Real Decreto Legislativo 1/2001, de 20-07-2001.
- Hidrants d'incendi
- **Llei 3/2010**, del 18 de febrer, de prevenció i seguretat en matèria d'incendis en establiments, activitats, infraestructures i edificis, derogada parcialment per la Llei 16/2015.
 - **Real Decreto 2267/2004**, de 3 de diciembre, por el que se aprueba el Reglamento de seguridad contra incendios en los establecimientos industriales.
 - **Código Técnico de la Edificación, CTE: Real Decreto 314/2006**, de 17 de marzo de 2006 (BOE 28/03/2006) modificado por el **Real Decreto 1371/2007** (BOE 23/10/2007), **Orden VIV 984/2009** (BOE 23/4/2009), sus correcciones de errores (BOE 20/12/2007 y 25/1/2008) y por el **Real Decreto 173/2010** (BOE 11.03.10).
 - **INT/324/2012**, d'11 d'octubre, per la qual s'aproven les instruccions tècniques complementàries genèriques de prevenció i seguretat en matèria d'incendis en establiments, activitats, infraestructures i edificis

XARXES DE GAS CANALITZAT

- **Real Decreto 919/2006** "Reglamento técnico de distribución y utilización de combustibles gaseosos y sus instrucciones complementarias" (BOE 4/09/2006).
- **ITC-ICG 01** Instalaciones de distribución de combustibles gaseosos por canalización.
- **ITC-ICG 03** Instalaciones de almacenamiento de gases licuados del petróleo (GLP) en depósitos fijos.
- **Orden 18/11/1974** por la que se aprueba el Reglamento de redes y acometidas de combustibles gaseosos, se incluyen las modificaciones de la orden 26/10/1983 y la orden 18/11/74, por la que se aprueba el Reglamento de redes y acometidas de combustibles gaseosos derogado en lo que se oponga al que dispone el "Reglamento técnico de distribución y utilización de combustibles gaseosos y sus instrucciones técnicas complementarias", aprobado por el **RD 919/2006**.
- **Real Decreto 2913/1973**, "Reglamento general del servicio público de gases combustibles" (BOE 21/11/1973, modificación BOE 21/5/75; 20/2/84) derogado en lo que se oponga al que dispone el "Reglamento técnico de distribución y utilización de combustibles gaseosos y sus instrucciones técnicas complementarias", aprobado por el **RD 919/2006**.

XARXES DE DISTRIBUCIO D'ENERGIA ELÈCTRICA

General

- **Llei 54/1997**, de 27 de novembre, del Sector elèctric (BOE 28/11/1997) i successives modificacions.
- **Ley 24/2013**, de 26 diciembre, del Sector Eléctrico (BOE 27/12/2013).
- **Ley 17/2013**, de 29-10-2013, para la garantía del suministro e incremento de la competencia en los sistemas eléctricos insulares y extrapeninsulares (BOE 30/10/2013).
- **Real Decreto 1955/2000**, por el que se regulan las actividades de transporte, distribución, comercialización de instalaciones de energía eléctrica (BOE 27/12/2000) y corrección de errores (BOE 13/03/2001).
- **Llei 18/2008**, del 23 de desembre, de garantia i qualitat del subministrament elèctric. (Correcció d'errada en el DOGC núm. 5307, pàg. 6092, de 29.1.2009).
- **Real Decreto 1066/2001**, de 28 de septiembre, por el que se aprueba el Reglamento que establece condiciones de protección del dominio público radioeléctrico, restricciones a las emisiones radioeléctricas y medidas de protección sanitaria frente a emisiones radioeléctricas.

- **Real Decreto-Ley 1/2019**, de 11-01-2019, de medidas urgentes para adecuar las competencias de la Comisión Nacional de los Mercados y la Competencia a las exigencias derivadas del derecho comunitario en relación a las Directivas 2009/72/CE y 2009/73/CE del Parlamento Europeo y del Consejo, de 13-07-2009, sobre normas comunes para el mercado interior de la electricidad y del gas natural.

Alta Tensió

- **Real Decreto 223/2008** "Condiciones técnicas y garantías de seguridad en líneas eléctricas de alta tensión y sus instrucciones técnicas complementarias, ITC-LAT 01 a 09" (BOE: 19/3/2008) modificat pel Real Decreto 560/2010 (BOE 22/5/2010).
- **Resolució ECF/4548/2006**, de 29 de desembre. Normes tècniques particulars de Fecsa-Endesa relatives a les instal·lacions de xarxa i a les instal·lacions d'enllaç. (DOGC núm. 4827 de 22/2/2007).

NTP - LAMT Línies aèries de mitjana tensió

NTP - LSMT Línies subterrànies de mitjana tensió

Baixa Tensió

- **Real Decreto 842/2002** por el que se aprueba el Reglamento Electrotécnico de Baja Tensión. (BOE núm. 224 18/09/2002). En particular:

ITC BT-06 Redes aéreas para distribución en baja tensión

ITC BT-07 Redes subterráneas para distribución en baja tensión

ITC BT-08 Sistemas de conexión del neutro y de las masas en redes de distribución

ITC-BT-09 Instalaciones de alumbrado exterior

ITC BT-10 Previsión de cargas para suministros en baja tensión

ITC BT-11 Redes de distribución de energía eléctrica. Acometidas

- **Resolució ECF/4548/2006**, de 29 de desembre. Normes tècniques particulars de Fecsa-Endesa relatives a les instal·lacions de xarxa i a les instal·lacions d'enllaç (DOGC núm. 4827 de 22/2/2007)

NTP - LABT Línies aèries de baixa tensió

NTP - LSBT Línies subterrànies de baixa tensió

Centres de Transformació

- **Resolució ECF/4548/2006**, de 29 de desembre. Normes tècniques particulars de Fecsa-Endesa relatives a les instal·lacions de xarxa i a les instal·lacions d'enllaç (DOGC 22/2/2007)
NTP – CT Centres de transformació en edificis
NTP – CTR Centres de transformació l'entorn rural
- **Real Decreto 337/2014**, de 09-05-2014, por el que se aprueban el Reglamento sobre condiciones técnicas y garantías de seguridad en instalaciones eléctricas de alta tensión y sus Instrucciones Técnicas Complementarias ITC-RAT 01 a 23.

XARXES DE TELECOMUNICACIONES

- Especificacions tècniques de les Companyies

1.3.3. Construcció

GENERAL

- **Ley 38/1999 de 5 de noviembre, de Ordenación de la Edificación, (LOE)** (BOE 06/11/99), modificación: Ley 53/2002, (BOE 31/12/02).
- **Real Decreto 314/2006**, de 17 de marzo de 2006, Código Técnico de la Edificación (CTE) (BOE 28/03/2006) modificado por el RD 1371/2007 (BOE 23/10/2007), Orden VIV 984/2009 (BOE 23/4/2009), sus correcciones de errores (BOE 20/12/2007 y 25/1/2008) y por el RD 173/2010 (BOE 11.03.10).
- **Ley 8/2013**, de 26 de junio, de rehabilitación, regeneración y renovación urbanas y (BOE 27/6/2013).
- **Reglamento (UE) nº 305/2011** del Parlamento Europeo y del Consejo, de 9 de marzo de 2011, por el que se establecen condiciones armonizadas para la comercialización de productos de construcción y se deroga la Directiva 89/106/CEE del Consejo.
- **Real Decreto 462/1971** de 11 de marzo por el que se dictan las Normas para la redacción de proyectos y dirección de obras de edificación, modificado por el Real Decreto 129/1985 de 23 de enero (BOE 7/02/1985).
- **Orden 9/06/1971** de Normas sobre el libro de Órdenes y asistencias en obras de edificación (BOE17/6/71), corrección de errores (BOE 6/07/1971) y modificada por la orden 17/07/1971 (BOE 24/7/91).
- **Ley 21/2013** de 9 de diciembre, de evaluación ambiental. (BOE del 11/12/2013).

- **Real Decreto 129/1985**, de 23-01, por el que se modifican los Decretos 462/1971, de 11-03 y 469/1972, de 24-02, referentes a Dirección de Obras de Edificación y Cédula de Habitabilidad.
- **Orden 28-01-1972** por la que se regula el certificado final de Dirección de obras.
- **Real Decreto 570/1981**, de 06-03-1981, por el que se faculta al Ministerio de Obras Públicas y Urbanismo para modificar el Anexo al Real Decreto 3565/1972, de 23-12-1972. Que aprueba las Normas Tecnológicas de Edificación-NTE.
- **Real Decreto 1371/2007**, de 19-10-2007, por el que se aprueba el documento básico "DB-HR Protección frente al ruido" del Código Técnico de la Edificación (CTE) y se modifica el Real Decreto 314/2006, de 17-03-2006, por el que se aprueba el Código Técnico de la Edificación (CTE).
- **Corrección error Real Decreto 1371/2007**, de 19-10-2007, por el que se aprueba el documento básico "DB-HR Protección frente al ruido" del Código Técnico de la Edificación (CTE) y se modifica el Real Decreto 314/2006, de 17-03-2006, por el que se aprueba el Código Técnico de la Edificación (CTE).
- **Comunicación 2018/C92/06** de la Comisión en el marco de la aplicación del Reglamento UE 305/2011 del Parlamento Europeo y del Consejo por el que se establecen condiciones armonizadas para la comercialización de productos de construcción y se deroga la Directiva 89/106/CEE del Consejo (Publicación de títulos y referencias de normas armonizadas conforme a la legislación sobre armonización de la Unión.) En caso de conflicto, las disposiciones del Reglamento UE 305/2011 prevalecerán sobre lo establecido en las normas armonizadas.
- **Llei 5/2017**, del 28-03-2017, de mesures fiscals, administratives, financeres i del sector públic i de creació i regulació dels impostos sobre grans establiments comercials, sobre estades en establiments turístics, sobre elements radiotòxics, sobre begudes ensucrades envasades i sobre emissions de diòxid de carboni.
- **Decisión Delegada UE 2018/779** de la Comisión de 19-02-2018, relativa a los sistemas aplicables para evaluar y verificar la constancia de las prestaciones de los paneles sándwich con recubrimiento metálico destinados al uso estructural de conformidad con el Reglamento UE 305/2011 del Parlamento Europeo y del Consejo.
- **Comunicación 2018/C370/05** de la Comisión en el marco de la aplicación del Reglamento UE 305/2011 del Parlamento Europeo y del Consejo por el que se establecen condiciones armonizadas para la comercialización de productos de construcción y se deroga la Directiva 89/106/CEE del Consejo.
- **Ley 9/2018**, de 05-12-2018, por la que se modifica la Ley 21/2013, de 09-12-2013, de evaluación

ambiental, la Ley 21/2015, de 20-07-2015, por la que se modifica la Ley 43/2003, de 21-11-2003, de Montes y la Ley 1/2005, de 09-03-2005, por la que se regula el régimen del comercio de derechos de emisión de efecto invernadero.

- **Llei 5/2020**, del 29-04-2020, de mesures fiscals, financeres, administratives i del sector públic i de creació de l'impost sobre les instal·lacions que incideixen en el medi ambient.
- **Real Decreto 542/2020**, de 26-05-2020, por la que se modifican y derogan diferentes disposiciones en materia de calidad y Seguridad industrial.
- REQUISITS BÀSICS DE QUALITAT DE L'EDIFICACIÓ

ÚS DE L'EDIFICI

Habitatge

- **Llei 18/2007**, del 28 de desembre, del dret a l'habitatge (DOGC: 9/1/2008) i correcció errades (DOGC 7/2/2008).
- **Decret 141/2012** de 30 d'octubre, pel qual es regulen les condicions mínimes d'habitabilitat dels habitatges i la cèdula d'habitabilitat (DOGC 2/11/2012). Incorpora condicions d'accessibilitat per als edificis d'habitatge, tant elements comuns com a l'interior de l'habitatge.
- **Decret 282/1991** de 24 de desembre, relatiu a l'Acreditació de determinats requisits prèviament a l'inici de la construcció dels habitatges (DOGC:15/01/92) Requisits documentals per iniciar les obres.

Llocs de treball

- **Real Decreto 486/1997** por el que se establecen las disposiciones mínimas de seguridad y salud en los lugares de trabajo (BOE 24/04/97). Modifica y deroga algunos capítulos de la "Ordenanza de Seguridad e Higiene en el trabajo". (O. 09/03/1971)

Accessibilitat

- **Real Decreto 505/2007**, de 20-04-2007, por el que se aprueban las condiciones básicas de accesibilidad y no discriminación de las personas con discapacidad para el acceso y utilización de los espacios públicos urbanizados y edificaciones (BOE 11/5/2007). Desarrollo de la LIONDAU, Ley de Igualdad de oportunidades y no discriminación y acceso universal. I acceso y utilización de los espacios públicos urbanizados y edificaciones.
- **CTE Part I Exigències bàsiques de seguretat d'utilització i accessibilitat, SUA**
- **CTE DB Document Bàsic SUA Seguretat d'utilització i accessibilitat**

- **Real Decreto 314/2006**, de 17 de marzo de 2006 (BOE 28/03/2006), por el que se aprueba el Código Técnico de la Edificación, modificado por el RD 1371/2007 (BOE 23/10/2007), Orden VIV 984/2009 (BOE 23/4/2009), sus correcciones de errores (BOE 20/12/2007 y 25/1/2008) y por el RD 173/2010 (BOE 11.03.10).
- **Decret 135/1995**, de 24 de març, de desplegament de la Llei 20/1991, de 25-11-1990, de promoció de l'accessibilitat i de supressió de barreres arquitectòniques, i d'aprovació del Codi d'accessibilitat.
- **Llei 13/2014**, del 30 d'octubre, d'accessibilitat (DOGC núm 6742 de 4/11/2014).
- **Real Decreto 173/2010**, de 19-02-2010, por el que se modifica el Código Técnico de la Edificación (CTE), aprobados por el Real Decreto 314/2006, de 17-03-2006, en materia de accesibilidad y no discriminación de las personas con discapacidad.
- **Ley 15/1995**, de 30 de mayo, sobre límites del dominio sobre inmuebles para eliminar barreras arquitectónicas a las personas con discapacidad.

Seguretat estructural

- **CTE Part I Exigències bàsiques de Seguretat Estructural, SE**
- **CTE DB SE Document Bàsic Seguretat Estructural, Bases de càlcul**
- **CTE DB SE AE Document Bàsic Accions a l'edificació**
- **Real Decreto 314/2006**, de 17 de marzo de 2006 (BOE 28/03/2006), por el que se aprueba el Código Técnico de la Edificación, modificado por el RD 1371/2007 (BOE 23/10/2007), Orden VIV 984/2009 (BOE 23/4/2009), sus correcciones de errores (BOE 20/12/2007 y 25/1/2008) y por el RD 173/2010 (BOE 11.03.10).

Seguretat en cas d'incendi

- **CTE Part I Exigències bàsiques de seguretat en cas d'incendi, SI**
- **CTE DB SI Document Bàsic Seguretat en cas d'Incendi**
- **RD 314/2006**, de 17 de marzo de 2006 (BOE 28/03/2006) modificado por el RD 1371/2007 (BOE 23/10/2007), Orden VIV 984/2009 (BOE 23/4/2009), sus correcciones de errores (BOE 20/12/2007 y 25/1/2008) y por el RD 173/2010 (BOE 11.03.10).
- **Real Decreto 2267/2004**, de 3 de diciembre, por el que se aprueba el Reglamento de seguridad contra incendios en los establecimientos industriales (RSCIEI). (BOE 17/12/2004) y sus correcciones de errores (BOE 5/03/2005).

- **Llei 3/2010** de prevenció i seguretat en matèria d'incendis en establiments, activitats, infraestructures i edificis (DOGC 10/03/10), derogada parcialment per la Llei 16/2015.
- **Llei 16/2015**, del 21 de juliol, de simplificació de l'activitat administrativa de l'Administració de la Generalitat i dels governs locals de Catalunya i d'impuls de l'activitat econòmica (DOGC 24/07/2015).
- **Real Decreto 513/2017**, de 22-05-2017, por el que se aprueba el Reglamento de instalaciones de protección contra incendios. BOE.Nº 139.12-06-2017
- **Instrucció Tècnica Complementària SP-138**.Protecció enfront el fum de les escales especialment protegides. DOGC .s/n.31-07-2017
- **Instrucció Tècnica Complementària SP-112** Sistemes de control de temperatura i evacuació de fums en els establiments industrials. Nota 1. Aclariment sobre la determinació de l'alçada lliure de fums en el disseny del SCT i EF en emmagatzematges industrials a gran alçada i sitges. DOGC .s/n.30-06-2017.
- **INT/324/2012**, d'11 d'octubre, per la qual s'aproven les instruccions tècniques complementàries genèriques de prevenció i seguretat en matèria d'incendis en establiments, activitats, infraestructures i edificis
- Ordenances municipals
- Seguretat d'utilització i accessibilitat:
- **CTE Part I Exigències bàsiques de seguretat d'utilització i accessibilitat, SUA**
- **CTE DB SUA Document Bàsic Seguretat d'Utilització i Accessibilitat**
 - SUA-1 Seguretat enfront al risc de caigudes
 - SUA-2 Seguretat enfront al risc d'impacte o enganxades
 - SUA-3 Seguretat enfront al risc "d'aprisionament"
 - SUA-5 Seguretat enfront al risc causat per situacions d'alta ocupació
 - SUA-6 Seguretat enfront al risc d'ofegament
 - SUA-7 Seguretat enfront al risc causat per vehicles en moviment
 - SUA-8 Seguretat enfront al risc causat pel llamp
 - SUA-9 Accessibilitat
- **Real Decreto 314/2006**, de 17 de marzo de 2006 (BOE 28/03/2006),por el que se aprueba el Código Técnico de la Edificación, modificado por el RD 1371/2007 (BOE 23/10/2007), Orden VIV

984/2009 (BOE 23/4/2009), sus correcciones de errores (BOE 20/12/2007 y 25/1/2008) y por el RD 173/2010 (BOE 11.03.10).

- **Llei 9/2014**, del 31 de juliol, de la seguretat industrial dels establiments, les instal·lacions i els productes (DOGC 5/08/2014).

Salubritat:

- **CTE Part I Exigències bàsiques d'Habitabilitat Salubritat, HS**
- **CTE DB HS Document Bàsic Salubritat**
 - HS 1 Protecció enfront de la humitat
 - HS 2 Recollida i evacuació de residus
 - HS 3 Qualitat de l'aire interior
 - HS 4 Subministrament d'aigua
 - HS 5 Evacuació d'aigües
- **Real Decreto 314/2006**, de 17 de marzo de 2006 (BOE 28/03/2006) modificado por el **Real Decreto 1371/2007** (BOE 23/10/2007), **Orden VIV 984/2009** (BOE 23/4/2009), sus correcciones de errores (BOE 20/12/2007 y 25/1/2008) y por el **Real Decreto 173/2010** (BOE 11.03.10).
- **Decret 21/2006**, de 14 de febrer, pel qual es regula l'adaptació de criteris ambientals i d'ecoeficiència en els edificis (DOGC 16/02/2006) modificado pel Decret 111/2009 (DOGC:16/7/2009).
- **Orden FOM/588/2017**, de 15-06-2017, por la que se modifican el Documento Básico DB-HE "Ahorro de energía" y el Documento Básico DB-HS "Salubridad", del Código Técnico de la Edificación, aprobado por Real Decreto 314/2006, de 17-03-2006. BOE.Nº 149.23-06-2017
- Protecció enfront el soroll
- **CTE Part I Exigències bàsiques d'Habitabilitat Protecció davant del soroll, HR**
- **CTE DB HR Document Bàsic Protecció davant del soroll**
- **Real Decreto 314/2006**, de 17 de marzo de 2006 (BOE 28/03/2006),por el que se aprueba el Código Técnico de la Edificación, modificado por el RD 1371/2007 (BOE 23/10/2007), Orden VIV 984/2009 (BOE 23/4/2009), sus correcciones de errores (BOE 20/12/2007 y 25/1/2008) y por el RD 173/2010 (BOE 11.03.10).
- **Ley 37/2003** de 17 de noviembre, del ruido (BOE 18/11/2003).

- **Real Decreto 1367/2007**, de 19-10-2007, por la que se desarrolla la Ley 37/2003, de 17-11-2003, del Ruido, en lo referente a la zonificación acústica, objetivos de calidad y emisiones acústicas (BOE 23/10/2007).
- **Decret 176/2009**, de 10 de novembre, pel qual s'aprova el Reglament de la Llei 16/2002, de 28-06-2002, de protecció contra la contaminació acústica, i se n'adapten els annexos (DOGC 16/11/2009).
- **Directiva 2002/49/CE**, de 25 de juny, sobre avaluació i gestió del soroll ambiental.
- **Real Decreto 212/2002**, de 22 de febrero, por el que se regulan las emisiones sonoras en el entorno a determinadas máquinas de uso al aire libre.
- **Real Decreto 1513/2005**, de 16 de diciembre, por la que se desarrolla la Ley 31/2003, de 17-11-2003, del Ruido, en lo referente a la evaluación y gestión del ruido ambiental.
- **Real Decreto 524/2006**, de 28 de abril, por el que se modifica el Real Decreto 212/2002, de 22-02-2002, por el que se regulan las emisiones sonoras en el entorno debidas a determinadas máquinas de uso al aire libre.
- Ordenances municipals
- **Directiva UE 2015/996**, de la Comisión, de 19-05-2015, por la que se establecen métodos comunes de evaluación del ruido en virtud de la Directiva 2002/49/CE del Parlamento Europeo.
- **Corr. Err. Directiva UE 2015/996** de la Comision, de 19-05-2015, por la que se establecen métodos comunes de evaluación del ruido en virtud de la Directiva 2002/49/CE del Parlamento Europeo y del Consejo.

Estalvi d'energia

- **CTE Part I Exigències bàsiques d'estalvi d'energia, HE**
- **CTE DB HE Document Bàsic Estalvi d'Energia**
 - HE-1 Limitació de la demanda energètica
 - HE-2 Rendiment de les Instal·lacions Tèrmiques
 - HE-4 Contribució solar mínima d'aigua calenta sanitària
 - HE-5 Contribució fotovoltaica mínima d'energia elèctrica
- **Real Decreto 314/2006**, de 17 de marzo de 2006 (BOE 28/03/2006) modificado por el **Real Decreto 1371/2007** (BOE 23/10/2007), **Orden VIV 984/2009** (BOE 23/4/2009), sus correcciones de errores (BOE 20/12/2007 y 25/1/2008) y por el **Real Decreto 173/2010** (BOE 11.03.10).

- **Orden FOM/1635/2013**, de 10-09-2013, por la que se actualiza el Documento Básico DB-HE "Ahorro de Energía", del Código Técnico de la Edificación, aprobado por Real Decreto 314/2006, de 17-03-2006 (BOE 8/11/2013).
- **Orden FOM/588/2017**, de 15-06-2017, por la que se modifican el Documento Básico DB-HE "Ahorro de energía" y el Documento Básico DB-HS "Salubridad", del Código Técnico de la Edificación, aprobado por Real Decreto 314/2006, de 17-03-2006. BOE.Nº 149.23-06-2017

NORMATIVA DELS SISTEMES CONSTRUCTIUS DE L'EDIFICI

Sistemes estructurals

- **CTE DB SE Document Bàsic Seguretat Estructural, Bases de càlcul**
- **CTE DB SE AE Document Bàsic Accions a l'edificació**
- **CTE DB SE C Document Bàsic Fonaments**
- **CTE DB SE A Document Bàsic Acer**
- **CTE DB SE M Document Bàsic Fusta**
- **CTE DB SE F Document Bàsic Fàbrica**
- **CTE DB SI 6 Resistència al foc de l'estructura i Annexes C, D, E, F**
- **Real Decreto 314/2006**, de 17 de marzo de 2006 (BOE 28/03/2006), por el que se aprueba el Código Técnico de la Edificación, modificado por el RD 1371/2007 (BOE 23/10/2007), Orden VIV 984/2009 (BOE 23/4/2009), sus correcciones de errores (BOE 20/12/2007 y 25/1/2008) y por el RD 173/2010 (BOE 11.03.10).
- **Real Decreto 997/2002**, de 27-09-2002, por el que se aprueba la Norma de construcción sismorresistente: parte general y edificación (NCSR-02) (BOE 11/10/2002).
- **Real decreto 470/2021**, de 29 de junio, por el que se aprueba el Código Estructural.
- **Ordre 18-01-1994**, d'aprovació de la Norma reglamentària NRE-AEOR-93, sobre accions a l'edificació en les obres de rehabilitació estructural dels sostres d'edificis d'habitatges (DOGC: 28/1/94).
- **Orden 16-09-1985**, por la que se aprueba la norma tecnológica de la edificación NTE-EHV "estructuras de hormigón armado:vigas". Revisión.
- **Decret 179/1995**, pel qual s'aprova el Reglament d'obres, activitats i serveis dels ens locals (ROAS).

- **Correcció d'error Decret 179/1995**, pel qual s'aprova el Reglament d'obres, activitats i serveis del ens locals (DOGC núm 2066, 23-06-1995).
- **Real Decreto 996/1999**, de 11-06-1999, que modifica el Real Decreto 1177/1992, de 02-10-1992, que reestructura la comisió permanente del hormigón y el Real Decreto 2661/1998, de 11-12-1998, que aprueba la "Instrucción de Hormigón Estructural" (EHE).

Sistemes constructius

- **CTE DB HS 1 Protecció enfront de la humitat**
- **CTE DB HR Protecció davant del soroll**
- **CTE DB HE 1 Limitació de la demanda energètica**
- **CTE DB SE AE Accions en l'edificació**
- **CTE DB SE F Fàbrica i altres**
- **CTE DB SI Seguretat en cas d'Incendi, SI 1 i SI 2, Annex F**
- **CTE DB SUA Seguretat d'Utilització i Accessibilitat, SUA 1 i SUA 2**
- **Código Técnico de la Edificación, CTE**
- **Real Decreto 314/2006**, de 17 de marzo de 2006 (BOE 28/03/2006), por el que se aprueba el Código Técnico de la Edificación, modificado por el RD 1371/2007 (BOE 23/10/2007), Orden VIV 984/2009 (BOE 23/4/2009), sus correcciones de errores (BOE 20/12/2007 y 25/1/2008) y por el RD 173/2010 (BOE 11.03.10).
- **Decret 135/1995**, de 24-03-1995, de desplegament de la Llei 20/1991, de 25-11-1990, de promoció de l'accessibilitat i de supressió de barreres arquitectòniques, i d'aprovació del Codi d'accessibilitat (DOGC 24/3/95).
- **Decret 111/2009**, de 14 de juliol, de modificació del Decret 21/2006, de 14 de febrer, pel qual es regula l'adopció de criteris ambientals i d'ecoeficiència en els edificis (DOGC 16/7/2009).
- **Decret 21/2006**, de 14-12-2006, pel qual es regula l'adaptació de criteris ambientals i d'ecoeficiència en els edificis.
- **Correcció d'errors Decret 21/2006**, de 14-02-2006, pel qual es regula l'adaptació de criteris ambientals i d'ecoeficiència en els edificis.

Sistema de condicionaments, instal·lacions i serveis

Instal·lacions d'ascensors:

- **Real Decreto 88/2013**, de 08 de febrero, por el que se aprueba la Instrucción Técnica Complementaria AEM 1 «Ascensores» del Reglamento de aparatos de elevación y manutención, aprobado por Real Decreto 2291/1985, de 08 noviembre (BOE 22/02/2013).
 - **Real Decreto 2291/1985** de 08 de noviembre por el que se aprueba el Reglamento de Aparatos de Elevación y Manutención de los mismos (RAE) (BOE 11/12/1985) derogado parcialmente por el RD 1314/1997.
 - **Orden de 31 de marzo de 1981** por la que se fijan las condiciones técnicas mínimas exigibles a los ascensores y se dan normas para efectuar las revisiones generales periódicas de los mismos (BOE 20/04/81).
 - **Resolución de 3 de abril de 1997**, por la que se autoriza la instalación de ascensores sin cuarto de máquinas (BOE 23/4/97), y sus correcciones de errores (BOE 23/5/97).
 - **Resolución de 10 de septiembre de 1998**, por la que se autoriza la instalación de ascensores con máquinas en foso (BOE: 25/9/98).
 - **Instrucción 6/2013**, de 03-09-2013, de la direcció general d'Energia, Mines i Seguretat Industrial, per la qual s'aproven els procediments d'actuació dels organismes de control en l'àmbit reglamentari dels ascensors.
 - **Ordre EMO/254/2013**, de 10-10-2013, per la qual es regula l'aplicació a Catalunya del Reial decret 88/2013, de 08-02-2013, pel qual s'aprova la Instrucció tècnica complementària AEM 1 "Ascensors" del Reglament d'aparells d'elevació i manutenció, aprovat pel Reial decret 2291/1985, de 08-11-1985.
 - **Orden 30-07-1974** por la que se determinan las condiciones que deben reunir los aparatos elevadores de propulsión hidráulica y las normas para la aprobación de sus equipos impulsores.
 - **Real Decreto 474/1988** de 30-03 por el que se dictan las disposiciones de aplicación de la Directiva del Consejo de las Comunidades Europeas 84/528/CEE sobre aparatos elevadores y de manejo mecánico.
 - **Real Decreto 203/2016**, de 20-05-2016, por el que se establecen los requisitos esenciales de seguridad para la comercialización de ascensores y componentes de seguridad para ascensores.
- Instal·lacions de recollida i evacuació de residus:
- **CTE DB HS 2 Recollida i evacuació de residus**
- Real Decreto 314/2006**, de 17 de marzo de 2006 (BOE 28/03/2006), por el que se aprueba el Código Técnico de la Edificación, modificado por el RD 1371/2007 (BOE 23/10/2007), Orden VIV

- 984/2009 (BOE 23/4/2009), sus correcciones de errores (BOE 20/12/2007 y 25/1/2008) y por el RD 173/2010 (BOE 11.03.10).
- Ordenances municipals
 - Instal·lacions d'aigua:
 - **CTE DB HS 4 Subministrament d'aigua**
RD 314/2006, de 17 de marzo de 2006 (BOE 28/03/2006) modificado por el RD 1371/2007 (BOE 23/10/2007), Orden VIV 984/2009 (BOE 23/4/2009), sus correcciones de errores (BOE 20/12/2007 y 25/1/2008) y por el RD 173/2010 (BOE 11.03.10)
 - **CTE DB HE 4 Contribució solar mínima d'aigua calenta sanitària**
RD 314/2006, de 17 de marzo de 2006 (BOE 28/03/2006) modificado por el RD 1371/2007 (BOE 23/10/2007), Orden VIV 984/2009 (BOE 23/4/2009), sus correcciones de errores (BOE 20/12/2007 y 25/1/2008) y por el RD 173/2010 (BOE 11.03.10).
 - **Real Decreto 3/2023**, de 10 de enero, por el que se establecen los criterios técnico-sanitarios de la calidad del agua de consumo, su control y suministro
 - **Real Decreto 487/2022**, de 21 de junio, por el que se establecen los requisitos sanitarios para la prevención y el control de la legionelosis.
 - **Real Decreto 809/2021**, de 21 de septiembre, por el que se aprueba el Reglamento de equipos a presión y sus instrucciones técnicas complementarias.
 - **Decret 111/2009**, de 14 de juliol, de modificació del Decret 21/2006, de 14 de febrer, pel qual es regula l'adopció de criteris ambientals i d'ecoeficiència en els edificis (DOGC 16/7/2009)
 - **Decret 352/2004**, de 27-07-2004, pel qual s'estableixen les condicions higienicosanitàries per a la prevenció i el control de la legionel·losi (DOGC 29/07/2004).
 - **Decret 202/1998** de 30 de juliol pel qual s'estableixen mesures de foment per a l'estalvi d'aigua en determinats edificis i habitatges (d'aplicació obligatòria als edificis destinats a serveis públics de la Generalitat de Catalunya, així com en els habitatges finançats amb ajuts atorgats o gestionats per la Generalitat de Catalunya) (DOGC 06/08/98).
 - **Real Decreto 742/2013, de 27 de** septiembre, por el que se establecen los criterios técnico-sanitarios de las piscinas (BOE 11/10/2013).
 - **Real Decreto 314/2016, de 29 de julio**, por el que se modifican el Real Decreto 140/2003, de 7 de febrero, por el que se establecen los criterios sanitarios de la calidad del agua de consumo humano, el Real Decreto 1798/2010, de 30 de diciembre, por el que se regula la explotación y comercialización de aguas minerales naturales y aguas de manantial envasadas para consumo humano, y el Real Decreto 1799/2010, de 30 de diciembre, por el que se regula el proceso de elaboración y comercialización de aguas preparadas envasadas para el consumo humano.
 - **Corr.err. Real Decreto 314/2016**, de 29-07-2016, por el que se modifican el Real Decreto 140/2003, de 07-02-2003, por el que se establecen los criterios sanitarios de la calidad del agua de consumo humano, el Real Decreto 1798/2010, de 30-12-2010, por el que se regula la explotación y comercialización de aguas minerales naturales y aguas de manantial envasadas para consumo humano, y el Real Decreto 1799/2010, de 30-12-2010, por el que se regula el proceso de elaboración y comercialización de aguas preparadas envasadas para el consumo humano. BOE.Nº 316.31-12-2016
 - Ordenances municipals
 - Instal·lacions d'evacuació
 - **CTE DB HS 5 Evacuació d'aigües**
RD 314/2006, de 17 de marzo de 2006 (BOE 28/03/2006) modificado por el RD 1371/2007 (BOE 23/10/2007), Orden VIV 984/2009 (BOE 23/4/2009), sus correcciones de errores (BOE 20/12/2007 y 25/1/2008) y por el RD 173/2010 (BOE 11.03.10).
 - **Decret 111/2009**, de 14 de juliol, de modificació del Decret 21/2006, de 14 de febrer, pel qual es regula l'adopció de criteris ambientals i d'ecoeficiència en els edificis (DOGC 16/7/2009).
 - Ordenances municipals
 - Instal·lacions tèrmiques
 - **CTE DB HE 2 Rendiment de les Instal·lacions Tèrmiques (remet al RITE)**
RD 314/2006, de 17 de marzo de 2006 (BOE 28/03/2006) modificado por el RD 1371/2007 (BOE 23/10/2007), Orden VIV 984/2009 (BOE 23/4/2009), sus correcciones de errores (BOE 20/12/2007 y 25/1/2008) y por el RD 173/2010 (BOE 11.03.10).
 - **Real Decreto 1027/2007**, de 20-07-2007, por el que se aprueba el Reglamento de Instalaciones Térmicas en los Edificios (RITE) (BOE: 29/8/2007 y sus correcciones de errores (BOE 28/2/2008) y modificado por el Real Decreto 238/2013 (BOE 05/09/2013).
 - **Instrucció 2/2015**, de 03-06-2015, de la Direcció general d'Energia, Mines i Seguretat Industrial, en relació a l'aplicació a Catalunya, del Reial Decret 1027/2007, de 20-07-2007, pel qual s'aprova el Reglament d'instal·lacions tèrmiques als edificis i les seves modificacions posteriors. (DOGC 03/06/2015).

- **Real Decreto 187/2011**, de 18-02-2011, relativo al establecimiento de requisitos de diseño ecológico aplicables a los productos relacionados con la energía (BOE 3/03/2011).
- **Real Decreto 865/2003** de 04-07-2003 por el que se establecen los criterios higiénico-sanitarios para la prevención y control de la legionelosis (BOE 18/07/2003).
- **Real Decreto 809/2021**, de 21 de septiembre, por el que se aprueba el Reglamento de equipos a presión y sus instrucciones técnicas complementarias.
- **Decret 352/2004**, de 27-07-2004, pel qual s'estableixen les condicions higienicosanitàries per a la prevenció i el control de la legionel·losi. (DOGC 29/07/2004).

Instal·lacions de ventilació

- **CTE DB HS 3 Calidad del aire interior**
RD 314/2006, de 17 de marzo de 2006 (BOE 28/03/2006) modificado por el RD 1371/2007 (BOE 23/10/2007), Orden VIV 984/2009 (BOE 23/4/2009), sus correcciones de errores (BOE 20/12/2007 y 25/1/2008) y por el RD 173/2010 (BOE 11.03.10).
- **Real Decreto 1027/2007**, de 20-07-2007, por el que se aprueba el Reglamento de Instalaciones Térmicas en los Edificios (RITE) (BOE: 29/8/2007 y sus correcciones de errores (BOE 28/2/2008) y modificado por el Real Decreto 238/2013 (BOE 05/09/2013).
- **Instrucció 2/2015**, de 03-06-2015, de la Direcció general d'Energia, Mines i Seguretat Industrial, en relació a l'aplicació a Catalunya, del Reial Decret 1027/2007, de 20-07-2007, pel qual s'aprova el Reglament d'instal·lacions tèrmiques als edificis i les seves modificacions posteriors. (DOGC 03/06/2015).

- **CTE DB SI 3.7 Control de humos**

RD 314/2006, de 17 de marzo de 2006 (BOE 28/03/2006) modificado por el RD 1371/2007 (BOE 23/10/2007), Orden VIV 984/2009 (BOE 23/4/2009), sus correcciones de errores (BOE 20/12/2007 y 25/1/2008) y por el RD 173/2010 (BOE 11.03.10).

- **Real Decreto 2267/2004**, 03-12-2004, por el que se aprueba el Reglamento de seguridad contra incendios en los establecimientos industriales (RSCIEI) (BOE 17/12/2004).

Instal·lacions de combustibles

Gas natural i GLP:

- **Real Decreto 919/2006**, de 28-07-2006, por la que se aprueba el Reglamento técnico de distribución y utilización de combustibles gaseosos y sus instrucciones técnicas complementarias ICG 01 a 11 (BOE 4/9/2006).

- **Decreto 2913/1973**, de 26-10-1973 por el que se aprueba el Reglamento general del servicio público de gases combustibles (BOE: 21/11/73) y sus modificaciones (BOE 21/5/75; 20/2/84), derogado en todo lo que se oponga al que dispone el "Reglamento técnico de distribución y utilización de combustibles gaseosos y sus instrucciones técnicas complementarias", aprobado por el RD 919/2006.

- **Reglamento de redes y acometidas de combustibles gaseosos e instrucciones**

O 18/11/74 (BOE: 6/12/74) modificació (BOE: 8/11/83; 23/7/84), derogat en tot allò que contradiguin o s'oposin al que es disposa al "Reglamento técnico de distribución y utilización de combustibles gaseosos y sus instrucciones técnicas complementarias", aprovat pel RD 919/2006.

- **Resolución 14-11-2018**, de la Dirección General de Industria y de la Pequeña y Mediana Empresa, por la que se actualiza el listado de normas de la instrucción técnica complementaria ITC-ICG 11 del Reglamento técnico de distribución y utilización de combustibles gaseosos aprobado por el Real Decreto 919/2006, de 28-07-2006.

Gas-oil

- **Real Decreto 1523/1999** Instrucción Técnica Complementaria MI-IP-03 "Instalaciones Petrolíferas para uso propio" (BOE 22/10/1999).

Instal·lacions d'electricitat

- **Real Decreto 842/2002**, de 02 agosto 2002, por el que se aprueba el Reglamento electrotécnico para baja tensión (REBT) (BOE 18/09/02).

- **CTE DB HE-5 Contribució fotovoltaica mínima d'energia elèctrica**

RD 314/2006, de 17 de marzo de 2006 (BOE 28/03/2006) modificado por el RD 1371/2007 (BOE 23/10/2007), Orden VIV 984/2009 (BOE 23/4/2009), sus correcciones de errores (BOE 20/12/2007 y 25/1/2008) y por el RD 173/2010 (BOE 11.03.10). Modificado por FOM/1635/2013.

- **Real Decreto 1955/2000** de 01 de diciembre, regula las actividades de transporte, distribución, comercialización, suministro y procedimientos de autorización de instalaciones de energía eléctrica. (BOE: 27/12/2000). Obligació de centre de transformació, distàncies línies elèctriques.
- **Real Decreto 223/2008**, de 15-02-2008, por el que se aprueban el Reglamento sobre condiciones técnicas y garantías de seguridad en líneas eléctricas de alta tensión y sus instrucciones técnicas complementarias ITC-LAT 01 a 09 (BOE 19/3/2008).
- **Real Decreto 1699/2011**, de 18 de noviembre, por el que se regula la conexión a red de instalaciones de producción de energía eléctrica de pequeña potencia (BOE 08/12/2011).

- **Decret 352/2001** de 18 de desembre sobre el procediment administratiu aplicable a les instal·lacions d'energia solar fotovoltaica connectades a la xarxa elèctrica (DOGC 02.01.02)
- **Resolució ECF/4548/2006**, de 29-12-2006, per la qual s'aproven a Fecsa-Endesa les Normes tècniques particulars relatives a les instal·lacions de xarxa i a les instal·lacions (DOGC 22/2/2007).
- **Instrucció 9/2004** de 10 de maig, de la Direcció General d'Energia, Mines i Seguretat Industrial sobre condicions de seguretat en les instal·lacions elèctriques de Baixa Tensió d'habitatges (DOGC 10/05/2004) .
- **Resolució 04-11-1988**, per la qual s'estableix un certificat sobre compliment de les distàncies reglamentàries d'obres i construccions a línies elèctriques (DOGC 30/11/1988).
- **Real Decreto 337/2014**, de 09-05-2014, por el que se aprueban el Reglamento sobre condiciones técnicas y garantías de seguridad en instalaciones eléctricas de alta tensión y sus Instrucciones Técnicas Complementarias ITC-RAT 01 a 23.

- **Real Decreto 647/2020**, de 07-07-2020, por el que se regulan aspectos necesarios para la implementación de los códigos de red de conexión de determinadas instalaciones eléctricas.

Instal·lacions d'il·luminació

- **CTE DB HE-3** Eficiencia energética de las instalaciones de iluminación
- **Código Técnico de la Edificación, CTE**
RD 314/2006, de 17 de marzo de 2006 (BOE 28/03/2006) modificado por el RD 1371/2007 (BOE 23/10/2007), Orden VIV 984/2009 (BOE 23/4/2009), sus correcciones de errores (BOE 20/12/2007 y 25/1/2008) y por el RD 173/2010 (BOE 11.03.10). Modificat per FOM/1635/2013.
- **CTE DB SUA-4** Seguretat enfront al risc causat per il·luminació inadequada
- **Código Técnico de la Edificación, CTE**
RD 314/2006, de 17 de marzo de 2006 (BOE 28/03/2006) modificado por el RD 1371/2007 (BOE 23/10/2007), Orden VIV 984/2009 (BOE 23/4/2009), sus correcciones de errores (BOE 20/12/2007 y 25/1/2008) y por el RD 173/2010 (BOE 11.03.10)
- **Real Decreto 842/2002**, de 02-08-2002, por el que se aprueba el Reglamento electrotécnico para baja tensión (REBT) (BOE 18/09/02).

Instal·lacions de telecomunicacions

- **Real Decreto Ley 1/1998**, de 27 de febrero por el que se establece el Régimen jurídico de las infraestructuras comunes en los edificios para acceso a los servicios de telecomunicación (BOE 28/02/98); modificación Ley 10/2005 (BOE 15/06/2005); modificación Ley 38/99 (BOE 6/11/99).
- **Real Decreto 346/2011**, de 11 de marzo, por el que se aprueba el Reglamento regulador de las infraestructuras comunes de telecomunicaciones (ICT) para el acceso a los servicios de telecomunicación en el interior de las edificaciones (BOE 1/04/2011).
- **Orden ITC/1077/2006**, de 06-04-2006, por la que se establece el procedimiento a seguir en las instalaciones colectivas de recepción de televisión en el proceso de su adecuación para la recepción de la televisión digital terrestre (TDT) y se modifican determinados aspectos administrativos y técnicos de las infraestructuras comunes de telecomunicación en el interior de los edificios (BOE 13/4/2006).

Instal·lacions de protecció contra incendis

- **CTE DB SI 4 Instal·lacions de protecció en cas d'incendi**
RD 314/2006, de 17 de marzo de 2006 (BOE 28/03/2006) modificado por el RD 1371/2007 (BOE 23/10/2007), Orden VIV 984/2009 (BOE 23/4/2009), sus correcciones de errores (BOE 20/12/2007 y 25/1/2008) y por el RD 173/2010 (BOE 11.03.10).
- **Real Decreto 2267/2004**, 03-12-2004, por el que se aprueba el Reglamento de seguridad contra incendios en los establecimientos industriales (RSCIEI). (BOE: 17/12/2004).
- **Real Decreto 513/2017**, de 22 de mayo, por el que se aprueba el Reglamento de las instalaciones de protección contra incendios.
- **Resolució EMC/970/2019**, de 05-04-2019, per la qual es fa pública la Instrucció 1/2019, de la Direcció General d'Energia, Seguretat Industrial i Seguretat Minera, en relació al procediment a seguir en l'aplicació de la disposició transitòria quarta del Reglament d'instal·lacions de protecció contra incendis (RIPCI), aprovat pel Reial Decret 513/2017, de 22-05-2017, sobre la primera inspecció periòdica de les instal·lacions existents.

Instal·lacions de protecció al llamp

- **CTE DB SUA-8 i Annex B Seguretat enfront al risc causat per l'acció del llamp**
RD 314/2006, de 17 de marzo de 2006 (BOE 28/03/2006) modificado por el RD 1371/2007 (BOE 23/10/2007), Orden VIV 984/2009 (BOE 23/4/2009), sus correcciones de errores (BOE 20/12/2007 y 25/1/2008) y por el RD 173/2010 (BOE 11.03.10).

Certificació energètica dels edificis

- **Real Decreto 390/2021**, de 1 de junio, por el que se aprueba el procedimiento básico para la certificación de la eficiencia energética de los edificios.
- **Orden FOM/588/2017**, de 15-06-2017, por la que se modifican el Documento Básico DB-HE "Ahorro de energía" y el Documento Básico DB-HS "Salubridad", del Código Técnico de la Edificación, aprobado por Real Decreto 314/2006, de 17-03-2006. BOE.Nº 149.23-06-2017.

CONTROL DE QUALITAT

Marc general:

- **Código Técnico de la Edificación, CTE**
RD 314/2006, de 17 de marzo de 2006 (BOE 28/03/2006) modificado por el RD 1371/2007 (BOE 23/10/2007), Orden VIV 984/2009 (BOE 23/4/2009), sus correcciones de errores (BOE 20/12/2007 y 25/1/2008) y por el RD 173/2010 (BOE 11.03.10).
- **Real decreto 470/2021**, de 29 de junio, por el que se aprueba el Código Estructural.
- **Decret 375/1988**, d'1 de desembre, sobre control de qualitat de l'edificació (DOGC 28/12/88) correcció d'errades (DOGC: 24/2/89) desplegament (DOGC: 24/2/89, 11/10/89, 22/6/92 i 12/9/94).
- **Decret 149/2017**, de 17-10-2017, de les entitats de controls de qualitat de l'edificació i dels laboratoris d'assaigs per al control de qualitat de l'edificació.

Normatives de productes, equips i sistemes

- **Real Decreto 842/2013**, de 31 de octubre, por el que se aprueba la clasificación de los productos de construcción y de los elementos constructivos en función de sus propiedades de reacción y de resistencia frente al fuego.
- **Resolución 30-01-1997**, Dirección General de la Vivienda, la Arquitectura y el Urbanismo, por la que se actualizan las fichas de autorización de uso de sistemas de forjados (BOE 06/03/1997).
- **Ordre 12-04-1985**, d'aprovació de les recomanacions sobre l'ús de les cendres volants en el formigó (recomanacions UC-85) (DOGC: 3/5/1985).
- **Resolució 22-06-1998**, per la qual es dóna publicitat a l'Acord 09-06-1998 del Govern de la Generalitat, pel qual es fixen els criteris per a la utilització en l'obra pública de determinats productes utilitzats en la construcció (DOGC 3/8/1998).

- **Resolució TES/624/2015**, de 30 de març, per la qual s'estableixen els criteris ambientals per a l'atorgament del distintiu de garantia de qualitat ambiental als productes amb propietats-prestacions d'aïllament acústic i/o tèrmic amb material reciclat (DOGC 09/04/2015).
- **Real Decreto 256/2016**, de 10-06-2016, por el que se aprueba la instrucción para la recepción de Cementos (RC-16).
- **Corr.err. Real Decreto 256/2016**, de 10-06-2016, por el que se aprueba la Instrucción para la recepción de Cementos (RC-16).

LLIBRE DE L'EDIFICI

- **Ley 38/1999 de 5 de noviembre, de Ordenación de la Edificación, (LOE)** (BOE 06/11/99),modificación: Ley 53/2002, (BOE 31/12/02). Modificada pels Pressupostos generals de l'estat per a l'any 2003. art. 105
- **Código Técnico de la Edificación, CTE**
- **Real Decreto 314/2006**, de 17 de marzo de 2006 (BOE 28/03/2006) modificado por el RD 1371/2007 (BOE 23/10/2007), Orden VIV 984/2009 (BOE 23/4/2009), sus correcciones de errores (BOE 20/12/2007 y 25/1/2008) y por el RD 173/2010 (BOE 11.03.10).
- **Decret 67/2015**, de 05-05-2015, per al foment del deure de conservació, manteniment i rehabilitació dels edificis d'habitatges, mitjançant les inspeccions tècniques i el llibre de l'edifici.

1.3.4. Gestió de residus de construcció i enderroc

- **Ley 7/2022, de 8 de abril**, de residuos y suelos contaminados para una economía circular (BOE 9/04/2022).
- **Decret Legislatiu 1/2009**, de 21 de juliol, pel qual s'aprova el Text refós de la Llei reguladora dels residus (DOGC 28/7/2009), modificat per Llei 9/2011 (DOGC 30/12/2011), Llei 5/2012 (DOGC 23/3/2012) i desplegat per D16/2010 (DOGC 18/2/2010).
- **Decret 89/2010**, de 29 de juny, pel qual s'aprova el Programa de gestió de residus de la construcció de Catalunya (PROGROC), es regula la producció i gestió dels residus de la construcció i demolició, i el cànon sobre la deposició controlada dels residus de la construcció (DOGC 6/07/2010).
- **Real Decreto 105/2008**, de 01-02-2008, por el que se regula la producción y gestión de los residuos de construcción y demolición (BOE 13/02/2008).
- **Ley 7/2022**, de 8 de abril, de residuos y suelos ocontaminados para una economía circular.

- **Ley 5/2013**, de 11 de junio, por la que se modifican la Ley 16/2002, de 1 de julio, de prevención y control integrados de la contaminación y la Ley 22/2011, de 28 de julio, de residuos y suelos contaminados (BOE 12/06/2013).
- **Decret 245/1993**, de 14 de setembre, d'aprovació del Estatuts de la Junta de Residus.
- **Decret 327/1993**, de 9 de desembre, d'organització i funcionament del Consell Assessor de la Gestió dels residus industrials de Catalunya.
- **Ordre MAB/329/2003**, de 15 de juliol de 2003, per la qual s'aprova el procediment telemàtic relacionat amb la formalització de la documentació de control i seguiment de residus i la sol·licitud d'inscripció al Registre de productors de residus industrials de Catalunya.
- **Ordre MAB/401/2003**, de 19 de setembre de 2003, per al qual s'aprova el procediment de presentació telemàtica de la Declaració anual de residus industrials.
- **Ordre MAH/36/2008**, de 24 de gener, per la qual es dóna publicitat a les taxes vigents que gestiona l'Agència de Residus de Catalunya.
- **Real Decreto 646/2020**, de 07-07-2020, por el que se regula la eliminación de residuos mediante depósito en vertedero.
- **Real Decreto 1086/2020**, de 9 de diciembre, por el que se regulan y flexibilizan determinadas condiciones de aplicación de las disposiciones de la Unión Europea en materia de higiene de la producción y comercialización de los productos alimenticios y se regulan actividades excluidas de su ámbito de aplicación.
- **Real Decreto 306/2020**, de 11 de febrero, por el que se establecen normas básicas de ordenación de las granjas porcinas intensivas, y se modifica la normativa básica de ordenación de las explotaciones de ganado porcino extensivo.
- **Real Decreto 106/2008**, de 01-02-2008, sobre pilas y acumuladores y la gestión ambiental de sus residuos.
- **Real Decreto 1055/2022**, de 27 de diciembre, de envases y residuos de envases.
- **Real Decreto 255/2003**, de 28 de febrero de 2003, por el que se aprueba el Reglamento sobre clasificación, envasado y etiquetado de preparados peligrosos.
- **Real Decreto 108/1991**, de 1 de febrero, sobre prevención y reducción de la contaminación del medio ambiente producida por el amianto.
- **Real Decreto 1310/1990**, de 29 de octubre, por el que se regula la utilización de los lodos de depuración del sector agrario.
- **Real Decreto 258/1989**, de 10 de marzo, sobre Normativa General sobre vertidos de sustancias peligrosas desde tierra.
- **Real Decreto 265/2021**, de 13 de abril, sobre los vehículos al final de su vida útil y por el que se modifica el Reglamento General de Vehículos, aprobado por el Real Decreto 2822/1998, de 23 de diciembre.
- **Orden PRE/468/2008**, de 15 de febrero, por la que se publica el Acuerdo de Consejo de Ministros, por el que se aprueba el Plan Nacional Integral de subproductos de origen animal no destinados al consumo humano.
- **Llei 7/2011**, de 27 de juliol, de mesures fiscals i financeres.
- **Llei 8/2008**, de 10 de juliol, de finançament de les infraestructures de gestió dels residus i dels cànon sobre la disposició del rebuig dels residus.
- **Decret 323/1994**, de 4 de novembre, pel qual es regulen les instal·lacions d'incineració de residus i els límits de les seves emissions a l'atmosfera.
- **Decret 1/1997**, de 7 de gener, sobre la disposició del rebuig dels residus en dipòsits controlats.
- **Decret 27/1999**, de 9 de febrer, de la gestió dels residus sanitaris.
- **Decret 93/1999**, de 6 d'abril, de procediment de gestió de residus.
- **Decret 217/1999**, de 27 de juliol, sobre la gestió dels vehicles fora d'ús.
- **Real Decreto 153/2019**, de 3 de juliol, de gestió de la fertilització del sòl de les dejeccions ramaderes i d'aprovació del programa d'actuació a les zones vulnerables en relació amb la contaminació per nitrats que procedeixen de fonts agràries.
- **Decret 219/2001**, d'1 d'agost, pel qual es deroga la disposició addicional tercera del Decret 93/1999, de 6 d'abril, sobre procediments de gestió de residus.
- **Decret 80/2002**, de 19 de febrer, regulador de les condicions per a la incineració de residus.
- **Decret 476/2004**, de 28 de desembre, pel qual es designen noves zones vulnerables en relació amb la contaminació de nitrats procedents de fonts agràries.
- **Decret 50/2005**, de 29 de març, pel qual es desplega la Llei 4/2004, d'1 de juliol, reguladora del procés d'adequació de les activitats existents a la Llei 3/1998, de 27 de febrer, i de modificació pel Decret 220/2001, de gestió de les dejeccions ramaderes.
- **Decret 32/2009**, de 24 de febrer, sobre la calorització d'escòries siderúrgiques.

- **Decret 69/2009**, de 28 d'abril, pel qual s'estableixen els criteris i els procediments d'admissió de residus en els dipòsits controlats.
- **Decret 88/2010**, de 29 de juny, pel qual s'aprova el Programa de gestió de residus industrials de Catalunya (PROGRIC) i es modifica el Decret 93/1999, de 6 d'abril, sobre procediments de gestió de residus.
- **Decret 87/2010**, de 29 de juny, pel qual s'aprova el Programa de gestió de residus municipals de Catalunya (PROGEMIC) i es regula el procediment de distribució de la recaptació dels cànon sobre la disposició del rebuig dels residus municipals.
- **Real Decreto 679/2006**, de 2 de junio, por el que se regula la gestión de los aceites industriales usados. Deroga Orden del 28/2/1989.
- **Real Decreto 110/2015**, de 20 de febrero, sobre residuos de aparatos eléctricos y electrónicos.
- **Real Decreto 1619/2005**, de 30 de diciembre, sobre la gestión de neumáticos fuera de uso.
- **Real Decreto 1378/1999**, de 27-08-1999, por el que se establecen medidas para la eliminación y gestión de los policlorobifenilos, policloroterfenilos y aparatos que los contengan.
- **Real Decreto 228/2006**, de 24 de febrero, por el que se modifica el Real Decreto 1378/1999, de 27-08-1999, por el que se establecen medidas para la eliminación y gestión de los policlorobifenilos, policloroterfenilos y aparatos que los contengan.
- **Resolució MAH/3210/2005**, de 26 d'octubre, per la qual es dóna publicitat a l'aprovació per part del Consell de Direcció de l'Agència de Residus de Catalunya, en la seva sessió d'11 de juliol de 2005, de la revisió del Programa de gestió de residus de la construcció (2001-2006) per al període 2004-2006.
- **Resolució MAH/2244/2006**, de 6 de juny, per la qual es dóna publicitat a l'aprovació de la revisió del Programa de gestió de residus municipals de Catalunya per part del Consell de Direcció de l'Agència de Residus de Catalunya.
- **Decret 366/2011**, de 12-07-2011, pel qual s'aproven els Estatuts de l'Agència de Salut Pública de Catalunya.
- **Ordre 06-09-1988** sobre prescripcions en el tractament i l'eliminació dels olis usats.
- **Ordre 15-02-1996**, sobre valorització d'escòries.
- **Ordre 09-09-1986** de limitació de l'ús dels policlorobifenils i els policloroterfenils.
- **Orden 18-04-1991**, por la que se establecen normas para reducir la contaminación producida por los residuos de las industrias del dióxido de titanio.
- **Resolución 09-04-2001** por la que se dispone la publicación del Acuerdo de Consejo de Ministros de 06-04-2001, por el que se aprueba el Plan Nacional de Descontaminación y Eliminación de Policlorobifenilos (PCB), Policloroterfenilos (PCT) y Aparatos que los contengan (2001-2010).
- **Resolución 28-04-1995** por la que se dispone la publicación del acuerdo del Consejo de Ministros de 17-02-1995, por el que se aprueba el Plan Nacional de Residuos Peligrosos.
- **Directiva 2010/75/UE** del Parlamento Europeo y del Consejo, de 24-11-2010, sobre las emisiones industriales (prevención y control integrados de la contaminación).
- **Decisión de Ejecución UE 2016/902** de la Comisión, de 30-05-2016, por la que se establecen las conclusiones sobre las mejoras técnicas disponibles (MTD) para los sistemas comunes de tratamiento y gestión de aguas y gases residuales en el sector químico conforme a la Directiva 2010/75/UE del Parlamento Europeo y del consejo.
- **Corr. err. Decisión de Ejecución UE 2016/902** de la Comisión, de 30-05-2016, por la que se establecen las conclusiones sobre las mejoras técnicas disponibles (MTD) para los sistemas comunes de tratamiento y gestión de aguas y gases residuales en el sector químico conforme a la Directiva 2010/75/UE del Parlamento Europeo y del consejo.
- **Directiva 2006/11/CE** del Parlament Europeu i del Consell, de 15 de febrer de 2006, relativa a la contaminació causada per determinades substàncies perilloses abocades en el medi aquàtic de la Comunitat.
- **Real Decreto 1304/2009**, de 31 de julio, por el que se modifica el Real decreto 1481/2001, de 27/12/2001, por el que se regula la eliminación de residuos mediante el depósito en vertedero.
- **Decret 197/2016**, de 23 de febrer, sobre la comunicació prèvia en matèria de residus i sobre els registres generals de persones productores i gestores de residus de Catalunya.
- **Orden PRE/772/2016**, de 19-05-2016, por la que se modifica la operación R1 del anexo IV del Real Decreto 219/2013, de 22-03-2013, sobre restricciones a la utilización de determinadas sustancias peligrosas en aparatos eléctricos y electrónicos. BOE. Nº 123.21-05-2106.
- **Real Decreto Legislativo 1/2016**, de 16-12-2016, por el que se aprueba el texto refundido de la Ley de prevención y control integrados de la contaminación. BOE.Nº 316.31-12-2016.
- **Decret 399/1996**, de 12 de desembre, pel qual es regula el règim jurídic del fons econòmic previst al Decret Legislatiu 2/1991, de 26 de setembre, pel qual s'aprova la refosa de textos legals vigents en matèria de residus industrials.
- **Llei 9/2011**, del 29 de desembre, de promoció de l'activitat econòmica.

- **Decret 152/2017**, de 17 d'octubre, sobre la classificació, la codificació i les vies de gestió dels residus a Catalunya.
 - **Orden APM/1007/2017**, de 10-10-2017, sobre normas generales de valorización de materiales naturales excavados para su utilización en operaciones de relleno y obras distintas a aquellas en las que se generaron. BOE. Nº 254.21-10-2017.
 - **Reial Decret 210/2018**, de 06-04-2018, pel qual s'aprova el Programa de prevenció i gestió de residus i recursos de Catalunya (PRECAT20).
 - **Reial Decret 209/2018**, de 06-04-2018, pel qual s'aprova el Pla territorial sectorial d'infraestructures de gestió de residus municipals de Catalunya (PINFRECAT20) (publicat al BOE Nº92 de 16-04-2018). Deroga el Decret 16/2010.
 - **Real Decreto 1364/2018**, de 02-11-2018, por el que se modifica el Real Decreto 219/2013, de 22-03-2013, sobre restricciones a la utilización de determinadas sustancias peligrosas en aparatos eléctricos y electrónicos.
 - **Reial Decret 210/2018**, de 06-04-2018, pel qual s'aprova el Programa de prevenció i gestió de residus i recursos de Catalunya (PRECAT20).
 - **Decret Llei 7/2020**, de mesures urgents en matèria de contractació pública, de salut i gestió de residus sanitaris, de transparència de transport públic i en matèria tributària i econòmica.
 - **Real Decreto 553/2020**, de 02-06-2020, por lo que se regula el traslado de residus en el interior del territorio del Estado.
 - **Decret Llei 26/2020**, de 23-06-2020, de mesures extraordinàries en matèria sanitària i administrativa.
 - **Real Decreto 731/2020**, de 04-08-2020, por el que se modifica el Real Decreto 1619/2005 de 30-12-2005, sobre la gestión de neumáticos fuera de uso.
 - **Real Decreto 646/2020**, de 07-07-2020, por el que se regula la eliminación de residus mediante depósito en vertedero.
 - **Orden PCM/810/2020**, de 31-08-2020, por la que se modifican los Anexos III y IV del Real Decreto 219/2013, de 22-03-2013, sobre restricciones a la utilización de determinadas sustancias peligrosas en aparatos eléctricos y electrónicos.
- 1.3.5. Medi ambient**
- **Llei 20/2009**, del 4 de desembre, de prevenció i control ambiental de les activitats (PCAA), (DOGC 11/12/2009), derogada parcialment per la Llei 16/2015.
 - **Llei 16/2015**, del 21 de juliol, de simplificació de l'activitat administrativa de l'Administració de la Generalitat i dels governs locals de Catalunya i d'impuls de l'activitat econòmica (DOGC 24/07/2015).
 - **Decret 60/2015**, de 28 d'abril, sobre les entitats col·laboradores de medi ambient (DOGC 30/04/2015).
 - **Ley 34/2007**, de 15 de noviembre de 2007, de calidad del aire y protección de la atmósfera (BOE 16/11/2007).
 - **Real Decreto 100/2011**, de 28 de enero 2011, por el que se actualiza el catálogo de actividades potencialmente contaminadoras de la atmósfera y se establecen las disposiciones básicas para su aplicación (BOE 29/01/2011).
 - **Ley 27/2006**, de 18 de julio, por la que se regulan los derechos de acceso a la información, de participación pública y de acceso a la justicia en materia de medio ambiente (incorpora las Directivas 2003/4/CE i 2003/35/CE).
 - **Ley 21/2013** de 9 de diciembre, de evaluación ambiental. (BOE del 11/12/2013).
 - **Ley 62/2003**, de 30 de diciembre, de medidas fiscales, administrativas y del orden social.
 - **Real Decreto 102/2011**, de 28 de enero, relativo a la mejora de la calidad del aire.
 - **Real Decreto 815/2013**, de 18 de octubre, por el que se regula el suministro de información sobre emisiones y de desarrollo de la Ley 16/2002, de 01-07-2002, de prevención y control integrados de la contaminación.
 - **Real Decreto 508/2007**, de 20 de abril, por el que se regula el suministro de información sobre emisiones del Reglamento E-PRTR y de las autorizaciones ambientales integradas.
 - **Real Decreto 252/2006**, de 3 de marzo, por el que se revisan los objetivos de reciclado y valoración establecidos en la Ley 11/1997, de 24 de abril, de Envases y Residuos de Envases, y por el que se modifica el Reglamento para su desarrollo y ejecución, aprobado por el Real Decreto 782/1998, de 30 de abril.
 - **Real Decreto 315/2006**, de 17 de marzo, por el que se crea el Consejo para la Sostenibilidad, Innovación y Calidad de la Edificación.
 - **Real Decreto –Ley 4/2001**, de 16-02-2001, aplicable a la valorización energética de harinas de origen animal procedentes de la transformación de despojos y cadáveres de animales.

- **Decret 396/2006**, de 17 d'octubre, pel qual es regula la intervenció ambiental en el procediment de llicència urbanística per a millora de finques rústiques que s'efectuïn amb aportació de terres procedents d'obres de la construcció.
- **Llei 12/2006**, de 27 de juliol, de mesures en matèria de medi ambient i de modificació de les Lleis 3/1988 i 22/2003, relatives a la protecció dels animals, de la Llei 12/1985, d'espais naturals, de la Llei 9/1995, de l'accés motoritzat al medi ambient, i de la Llei 4/2004, relativa al procés d'adequació de les activitats d'incidència ambiental.
- **Decret 308/2011**, de 05-04-2011, pel qual es deroguen diverses disposicions reglamentàries, referides a les matèries de competència del Departament de Territori i Sostenibilitat.
- **Llei 18/2020**, del 28 de desembre, de facilitació de l'activitat econòmica.
- **Ordre TES/113/2017**, de 8 de juny per la qual es dona publicitat a la relació de taxes vigents que gestiona el Departament de Territori i Sostenibilitat.
- **Directiva 2001/42/CE**, del Parlamento Europeo y del Consejo de 27-06-2001, relativa a la evaluación de los efectos de determinados planes y programas en el medio ambiente.
- **Real decreto 9/2005**, del 14-01-2005, por el que se establece la relación de actividades potencialmente contaminantes del suelo y los criterios estándares para la declaración de suelos contaminados.
- **Ordre 06-06-1988** de desenvolupament parcial del Decret 343/1983, de 15-07-1983, sobre normes de protecció del medi ambient d'aplicació a les activitats extractives.
- **Llei 26/2009**, del 23-12-2009, de mesures fiscals, financeres i administratives, que deroga parcialment el Decret Legislatiu 3/2003.
- **Directiva 2008/50/CE** del Parlamento Europeo y del consejo, de 21-05-2008, relativa a la calidad del aire ambiente y a una atmósfera más limpia en europa.
- **Reglamento CE 715/2007** del Parlamento Europeo y del Consejo, de 20-06-2007, sobre la homologación de tipo de los vehículos de motor por lo que se refiere a las emisiones procedentes de turismos y vehículos comerciales ligeros (Euro 5 y Euro 6) y sobre el acceso a la información relativa a la reparación y el mantenimiento de los vehículos.
- **Directiva 2014/80/UE** de la Comisión, de 20-06-2014, que modifica el anexo II de la Directiva 2006/118/CE del Parlamento Europeo y del Consejo, relativa a la protección de las aguas subterráneas contra la contaminación y el deterioro.
- **Resolución de 11 de septiembre de 2003**, de la Secretaría General de Medio Ambiente, por la que se dispone la publicación del Acuerdo de 25-07-2003, que aprueba el Programa Nacional de reducción progresiva de emisiones nacionales de Dióxido de azufre (SO₂), óxidos de nitrógenos (NOx), compuestos orgánicos volátiles (COV) y amoníaco (NH₃).
- **Real Decreto 367/2010**, de 26-03-2010, de modificación de diversos reglamentos del área de medio ambiente para su adaptación a la Ley 17/2009, de 23-11-2009, sobre el libre acceso a las actividades de servicio y su ejercicio, y a la Ley 25/2009, de 22-12-2009, de modificación de diversas leyes para su adaptación a la Ley de libre acceso a actividades de servicios y su ejercicio.
- **Llei 22/1983**, de 2 de novembre, de protecció de l'Ambient Atmosfèric.
- **Decret 322/1987**, de 23 de setembre, de desplegament de la Llei 22/1983, de 21-11-1983, de Protecció de l'Ambient Atmosfèric.
- **Llei 7/1989**, de 5 de juny, de modificació parcial de la Llei 22/1983 de Protecció de l'Ambient Atmosfèric.
- **Llei 6/1996**, de 18 de juny, de modificació de la Llei 22/1983, de 21-11-1983, de Protecció de l'Ambient Atmosfèric.
- **Acord GOV/127/2014**, de 23 de setembre, pel qual s'aprova el Pla d'actuació per a la millora de la qualitat de l'aire a les zones de protecció especial de l'ambient atmosfèric.
- **Decret 203/2009**, de 22 de desembre, pel qual es prorroga el Pla d'actuació per a la millora de la qualitat de l'aire als municipis declarats zones de protecció especial de l'ambient atmosfèric, aprovat pel decret 152/2007, de 10-07-2007.
- **Directiva 2009/31/CE** del Parlamento Europeo y del Consejo, de 23-04-2009, relativa al almacenamiento geológico de dióxido de carbono y por la que se modifican la Directiva 85/337/CEE del consejo, las Directivas 2000/60CE, 2001/80/CE, 2004/35/CE, 2006/12/CE, 2008/1/CE y el Reglamento CE 1013/2006 del Parlamento Europeo y del Consejo.
- **Real Decreto 1406/1989**, de 10 de noviembre, por el que se impone limitaciones a la comercialización y uso de ciertas sustancias y preparados peligrosos.
- **Orden 07-12-2001** modificando el Real Decreto 1406/1989 de 10-11 que impone limitaciones a la comercialización y al uso de ciertas sustancias y preparados peligrosos.
- **Real Decreto 1114/2006**, de 29 de septiembre, por el que se modifica el Real Decreto 1406/1989, de 10-11-1989, por el que se imponen limitaciones a la comercialización y al uso de ciertas sustancias y preparados peligrosos.
- **Directiva 92/43/CEE**, de 21 de maig, relativa a la conservació dels hàbits naturals i la fauna i flora (Directiva Hàbitats).

- **Real Decreto 1997/1995**, de 7 de diciembre, por el que se establece medidas para contribuir a garantizar la biodiversidad mediante la conservación de los hábitats naturales y de la fauna y flora silvestres.
- **Real Decreto 139/2011**, de 4 de febrero, para el desarrollo del Listado de Especies Silvestres en Régimen de Protección Especial y del Catálogo Español de Especies Amenazadas.
- **Ley 42/2007**, de 13 de diciembre, del Patrimonio Natural y de la Biodiversidad.
- **Ordre 05-11-1984**, sobre protecció de plantes de la flora autòctona amenaçada a Catalunya.
- **Llei 12/1985**, de 13 de juny, d'espais naturals, modificada pel D. Leg. 11/1994, de 26 de juliol, de la Generalitat de Catalunya.
- **Decret 120/1989**, de 17 d'abril, sobre declaració d'arbredes monumentals, d'interès comarcal i d'interès local.
- **Decret 328/1992**, de 14 de desembre, del Pla d'espais naturals, de la Generalitat de Catalunya.
- **Decret 64/1995**, de 7 de març, pel qual s'estableixen mesures de prevenció d'incendis forestals.
- **Decret 130/1998**, de 12 de maig, pel qual s'estableixen mesures de prevenció d'incendis forestals en les àrees d'influència de carreteres.
- **Decret 166/1998**, de 8 de juliol, de regulació de l'accés motoritzat al medi natural.
- **Decret 316/2011**, de 12-04-2011, pel qual es deroguen diverses disposicions reglamentàries referides a les matèries de competència del Departament d'Agricultura, Ramaderia, Pesca, Alimentació i Medi Natural.
- **Orden MAM/304/2002**, de 8 de febrero, por la que se publican las operaciones de valorización y eliminación de residuos y la lista europea de residuos.
- **Decret 98/2015**, de 09-06-2015, del Consell per a la Prevenció i la Gestió dels Residus a Catalunya.
- **Ley 26/2007**, de 23-10-2007, de Responsabilidad Medioambiental.
- **Ley 11/1997**, de 24-04-1997 de envases y residuos de envases.
- **Real Decreto 363/1995**, de 10-03-1995, por el que se aprueba el Reglamento sobre notificación de sustancias nuevas y clasificación, envasado y etiquetado de sustancias peligrosas.
- **Real Decreto 952/1997**, por el que se modifica el Reglamento para la ejecución de la Ley 20/1986, de 14-05-1986, Básica de Residuos Tóxicos y Peligrosos, aprobado mediante Real Decreto 833/1988, de 20-07.
- **Real Decreto 1381/2002**, de 20-12-2002, sobre instalaciones portuarias de recepción de desechos generados por los buques y residuos de carga.
- **Decret 64/1982**, de 9 de març, pel qual s'aprova la reglamentació parcial del tractament de les deixalleries i residus.
- **Llei 12/2006**, del 27 de juliol, de mesures en matèria de medi ambient i de modificació de les lleis 3/1988 i 22/2003, relatives a la protecció dels animals, de la Llei 12/1985, d'espais naturals, de la Llei 9/1995, de l'accés motoritzat al medi natural, i de la Llei 4/2004, relativa al procés d'adequació de les activitats d'incidència ambiental.
- **Ordre MAH/153/2007**, de 04-05-2007, per la qual s'aprova el procediment de la presentació telemàtica dels informes preliminars de situació d'acord amb l'establert al Reial Decret 9/2005 de 14-01-2005, pel qual s'estableix la relació de les activitats potencialment contaminants del sòl i els criteris estàndards per a la declaració de sòls contaminants.
- **Orden AAA/1351/2016**, de 29-07-2016, por la que se modifica el anexo del Real Decreto 139/2011, de 04-02-2011, para el desarrollo del Listado de Especies Silvestres en Régimen de Protección Especial y del Catálogo Español de Especies Amenazadas.
- **Ordre TES/271/2016**, de 05-10-2016, de declaració d'arbres i arbredes monumentals. DOGC. N°7227.17-10-2016.
- **Directiva UE 2016/2284** del Parlamento Europeo y del Consejo, de 14-12-2016, relativa a la reducción de las emisiones nacionales de determinados contaminantes atmosféricos, por la que se modifica la Directiva 2003/35/CE y se deroga la Directiva 2001/81/CE. DOUE.L-344.17-12-2016.
- **Real Decreto 39/2017**, de 27-01-2017, por el que se modifica el Real Decreto 102/2011, de 28-01-2011, relativo a la mejora de la calidad del aire. BOE N° 24.28-01-2017.
- **Llei 7/1989**, de 5 de juny que modifica la Llei 22/1983, de 21 de novembre, de Protecció de l'ambient atmosfèric.
- **Corr. err. Real Decreto 39/2017**, de 27-01-2017, por el que se modifica el Real Decreto 102/2011, de 28-01-2011, relativo a la mejora de la calidad del aire.
- **Real Decreto 265/2021**, de 13 de abril, sobre los vehículos al final de su vida útil y por el que se modifica el Reglamento General de Vehículos, aprobado por el Real Decreto 2822/1998, de 23 de diciembre.
- **Decret 137/2014**, de 07-10-2014, sobre mesures per evitar la introducció i propagació d'organismes nocius especialment perillosos per als vegetals i productes vegetals

- **Sentència 53/2017**, de 11-05-2017. Recurso de inconstitucionalidad 1410-2014. Interpuesto por el Consejo Ejecutivo de la Generalitat de Cataluña en relación con la Ley 21/2013, de 09-12-2013, de evaluación ambiental. Competencias sobre medio ambiente: nulidad de la atribución de carácter básico a diversos preceptos legales que regulan el régimen de resolución de discrepancias y las evaluaciones ambientales estratégicas y de proyectos; interpretación conforme de diferentes preceptos legales sobre las mismas materias y en relación con las consultas de otros Estados en sus procedimientos de evaluación ambiental (STC 13/1998). Votos particulares. BOE.Nº 142.15-06-2017
- **Llei 16/2017**, de 01-08-2017, del canvi climàtic.
- **Directiva UE 2017/2096 de la Comisión**, de 15 de noviembre de 2017, por la que se modifica el anexo II de la Directiva 2000/53/CE del Parlamento Europeo y del Consejo, relativa a los vehículos al final de su vida útil.
- **Real Decreto 1042/2017**, de 22-12-2017, sobre la limitación de las emisiones a la atmosfera de determinados agentes contaminantes procedentes de las instalaciones de combustión medianas y por el que se actualiza el anexo IV de la Ley 34/2007, 15-11-2007, de calidad del aire y protección de la atmosfera.
- **Corr. err. Real Decreto 1042/2017**, sobre la limitación de las emisiones a la atmosfera de determinados agentes contaminantes procedentes de las instalaciones de combustión medianas y por el que se actualiza el anexo IV de la Ley 34/2007, 15-11-2007, de calidad del aire y de protección de la atmosfera.
- **Directiva 2008/98/CE** del Parlamento Europeo y del Consejo, de 19-11-2008, sobre los residuos y por la que se derogan determinadas Directivas.
- **Directiva UE 2018/849**, del Parlamento Europeo y del Consejo, de 30-05-2018, por la que se modifican la Directiva 2000/53/CE relativa a los vehículos al final de su vida útil, la Directiva 2006/66/CE relativa a las pila y acumuladores y a los residuos de pila y acumuladores y la Directiva 2012/19/UE sobre residuos de aparatos eléctricos y Electrónicos.
- **Directiva UE 2018/851** del Parlamento Europeo y del Consejo, de 30-05-2018, por la que se modifica la Directiva 2008/98/CE sobre residuos.
- **Ley 7/2018**, de 20-07-2018, de modificación de la Ley 42/2007, de 13-12-2007, del Patrimonio Natural y de la Biodiversidad.
- **Real Decreto 656/2017**, de 23 de junio, por la que se aprueba el Reglamento de Almacenamiento de Productos Químicos y sus Instrucciones Técnicas Complementarias MIE APQ 0 a 10.
- **Orden PCI/824/2018**, de 31-07-2018, por la que se modifica el anexo I del Real Decreto 20/2017, de 20-01-2017, sobre los vehículos al final de su vida útil.
- **Acord GOV/103/2018**, de 16-10-2018, pel qual es crea la Comissió per a l'estudi dels efectes de la qualitat de l'aire i les immissions acústiques i electromagnètiques sobre la salut i el medi ambient a Catalunya.
- **Decret 248/2018**, de 20-11-2018, de la Comissió del Fons per a la Protecció de l'Àmbient Atmosfèric.
- **Orden PCI/1319/2018**, de 07-12-2018, por la que se modifica el Anexo II del Real Decreto 1513/2005, de 16/12/2005, por el que se desarrolla la Ley 37/2003, de 17-11-2003, del ruido, en lo referente a la evaluación del ruido ambiental.
- **Corr. Err. Orden PCI/131/2018**, de 07-12-2018, por la que se modifica el anexo II del Real Decreto 1513/2005, de 16-12-2005, por el que se desarrolla la Ley 37/2003, de 17-11-2003, de ruido, en lo referente a la evaluación del ruido natural.
- **Reglamento UE 2018/1999** del Parlamento Europeo y del Consejo, de 11-12-2018, sobre la gobernanza de la Unión de la Energía y de la Acción por el Clima, y por el que se modifican los Reglamentos CE 663/2009 y CE 715/2009 del Parlamento Europeo y del Consejo, las Directivas 94/22/CE, 98/70/CE, 2009/31/CE, 2009/73/CE, 2010/31/UE, 2012/27/UE y 2013/30/UE del Parlamento Europeo y del Consejo y las Directivas 2009/119/CE y UE 2015/652 del Consejo, y se deroga el Reglamento UE 525/2013 del Parlamento Europeo y del Consejo.
- **Resolución TES/2728/2019**, de 22-10-2019, per la qual es declara zona d'especial protecció de la qualitat acústica (ZEPQA) el Parc Nacional d'Aiguestortes i Estany de Sant Maurici i la seva zona perifèrica.
- **Corr. Err. Directiva UE 2018/851** del Parlamento Europeo y del Consejo, de 30-05-2018, por la que se modifica la Directiva 2008/98/CE sobre los residuos.
- **Resolución 10-01-2020**, de la Dirección General de Biodiversidad y Calidad Ambiental por la que se publica el Programa Nacional de Control de la Contaminación Atmosférica.
- **Llei 9/2019**, del 23/12/2019, de modificació de la Llei 16/2017, del canvi climàtic, pel que fa a l'impost sobre les emissions de diòxid de carboni dels vehicles de tracció mecànica.
- **Decret Llei 16/2019**, de mesures urgents per a l'emergència climàtica i l'impuls a les energies renovables.
- **Resolució 687/XII** del Parlament de Catalunya, de validació del Decret Llei 16/2019, del 26-11-2019, de mesures urgents per a l'emergència climàtica i l'impuls a les energies renovables.

- **Directiva Delegada UE 2020/363** de la Comisión de 17-12-2019, por la que se modifica el anexo II de la Directiva 2000/53/CE del Parlamento Europeo y del Consejo, relativa a los vehículos al final de su vida útil, por lo que respecta a determinadas extensiones a la utilización de plomo y compuestos de plomo en Componentes.
- Actualització dels criteris de substanciabilitat de les modificacions de les activitats de la llei 20/2009, del 04-12-2009, de prevenció i control ambiental d'activitats.
- **Real Decreto 265/2021**, de 13 de abril, sobre los vehículos al final de su vida útil y por el que se modifica el Reglamento General de Vehículos, aprobado por el Real Decreto 2822/1998, de 23 de diciembre.

1.3.6. Prevenció de riscos laborals

DISPOSICIONS BàSIQUES

- **Ley 38/1999** de 5 de noviembre, de Ordenación de la Edificación, (LOE) (BOE 06/11/99), modificación: Ley 53/2002, (BOE 31/12/02). Modificada pels Pressupostos generals de l'estat per a l'any 2003. art. 105.
- **Ley 32/2006**, de 18 octubre, reguladora de la subcontratación en el Sector de la Construcción (BOE 19/10/2006).
- **Real Decreto 1109/2007**, de 24 de agosto, por el que se desarrolla la ley 32/2006, de 18 octubre, reguladora de la subcontratación en el Sector de la Construcción.
- **Real Decreto 337/2010** de 19 de marzo, por el que se modifica el Real Decreto 39/1997, de 17 de enero, por el que se aprueba el Reglamento de los servicios de prevención; el Real Decreto 1109/2007 de 24 de Agosto, por el que se desarrolla la Ley 32/2006, de 18 octubre, reguladora de la subcontratación en el Sector de la Construcción.
- **Ley 31/1995**, de 08-11-1995, de Prevención de Riesgos Laborales (BOE 10/11/1995).
- **Real Decreto 171/2004**, 30 de enero, por el que se desarrolla el artículo 24 de la Ley 31/1995, 08-11-1995, de Prevención de Riesgos Laborales, en materia de coordinación de actividades empresariales (BOE 31/01/2004).
- **Ley 54/2003** de 12 de diciembre, de reforma del marco normativo de la prevención de riesgos laborales (BOE 13/12/2003).
- **Real Decreto 486/1997** de 14 de abril por el que se establecen las disposiciones mínimas de seguridad y salud en los lugares de trabajo (BOE 23/04/1997).
- **Real Decreto 1627/1997**, de 24-10, por el que se establecen las disposiciones mínimas de seguridad y de salud en las obras de construcción (BOE 25/10/1997).
- **Reial decret 604/2006**, de 19 de maig, pel qual es modifiquen el Reial decret 39/1997, pel qual s'aprova el Reglament dels serveis de prevenció, i el Reial decret 1627/1997, pel qual s'estableixen les disposicions mínimes de seguretat i salut en les obres de construcció.
- **Ordre TIN/2504/2010**, de 20 de setembre, que desenvolupa el Reglament dels Serveis de Prevenció respecte a l'acreditació de serveis de prevenció, la memòria d'activitats preventives i l'autorització per auditar el sistema preventiu de les empreses.
- **Ordre TIN/1071/2010**, de 27 d'abril, sobre els requisits i dades que han de reunir les comunicacions d'obertura o de represa d'activitats en els centres de treball.
- **Decret 171/2010**, de 16 de novembre, del registre de delegats i delegades de prevenció
- **Decret 10/2009**, de 27 de gener, de creació del Registre d'empreses sancionades per infraccions molt greus en matèria de prevenció de riscos laborals i del procediment per a la seva publicació.
- **Real Decreto 216/1999**, de 05-02, sobre disposiciones mínimas de Seguridad y salud en el Trabajo en el ámbito de las empresas de Trabajo temporal.
- **Real Decreto 1439/2010**, de 05-11-2010, por el que se modifica el Reglamento sobre protección sanitaria contra radiaciones ionizantes, aprobado por el Real Decreto 783/2001, de 06-07-2001.
- **Real Decreto 783/2001**, de 06-07-2001 aprueba el Reglamento sobre protección sanitaria contra radiaciones ionizantes.
- **Decret 102/2008**, de 06/05/2008, de creació del Registre d'Empreses Acreditades de Catalunya per intervenir en el procés de contractació en el sector de la construcció.
- **Real Decreto 614/2001** de 08-06 sobre disposiciones mínimas para la protección de la salud y Seguridad de los trabajadores frente al riesgo eléctrico.
- **Ordre ESS/2259/2015**, de 22-10-2015, por la que se modifica la Orden TIN/2504/2010, de 20-09-2010, por la que se aprueba el Reglamento de los Servicios de Prevención, en lo referido a la acreditación de entidades Especialidades como Servicios de prevención, memòria de actividades preventives y autorización para realizar la actividad de auditoria del sistema de prevención de las empresas.
- **Directiva EU 2019/130**, del Parlamento Europeo y del Consejo, de 16-01-2019, por la que se modifica la Directiva 2004/37/CE relativa a la protección de los trabajadores contra los riesgos relacionados con la exposición a agentes carcinogénicos o mutágenos durante el trabajo.

- **Orden Circular 12/2003**, de 15 de septiembre de 2003, sobre medidas de prevención extraordinaria en obras con afectación a líneas ferroviarias.
- **Resolución 23-04-2019**, de la Dirección General de Trabajo, por la que se registre y publica el Acta por la que se modifica el Convenio colectivo general del sector de la construcción.
- **Declaración 2020/C212/03** de la Comisión tras la presentación de la Directiva UE 2020/739 de la Comisión al Parlamento Europeo y al Consejo en lo que respecta a la prevención y la protección de la salud y la seguridad de los trabajadores expuestos o que puedan estar expuestos al SARS-CoV-2.
- **Directiva UE 2020/739** de la comisión de 03-06-2020 por la que se modifica el anexo III de la Directiva 2000/54/CE del Parlamento Europeo y del Consejo en lo que respecta a la inclusión del SARS-CoV-2 en la lista de agentes biológicos que son patógenos humanos conocidos, así como la Directiva UE 2019/1833 de la Comisión.
- **Resolució SLT/2107/2020**, de 28-08-2020, per la qual s'adopten mesures especials en matèria de salut pública per a la contenció del brot epidèmic de la pandèmia de COVID-19 a territori de Catalunya.

ORGANISMES

- **Real Decreto 39/1997** de 17 de enero, por el que se aprueba el Reglamento de los servicios de prevención (BOE 31/01/1997).

SENYALITZACIÓ

- **Real Decreto 485/1997** de 14-04 sobre disposiciones mínimas en materia de señalización de seguridad y salud en el trabajo (BOE 23/04/1997).

MANIPULACIÓ MANUAL DE CÀRREGUES

- **Real Decreto 487/1997** de 14 de abril sobre disposiciones mínimas de seguridad y de salud relativas a la manipulación manual de cargas que entrañe riesgos, en particular dorsolumbares para los trabajadores (BOE 23/04/1997).

PANTALLES DE VISUALITACIÓ DE DADES

- **Real Decreto 488/1997** de 14 abril sobre disposiciones mínimas de seguridad y de salud relativas al trabajo con equipos que incluyen pantallas de visualización (BOE 23/04/1997).

EQUIPS I ROBA DE PROTECCIÓ PERSONAL

- **Real Decreto 773/1997** de 30 de mayo, sobre disposiciones mínimas de seguridad y salud relativas a la utilización por los trabajadores de equipos de protección individual (EPIs) (BOE 12/06/1997).
- **Real Decreto 1215/1997** de 18 de julio, por el que se establecen las disposiciones mínimas de seguridad y salud para la utilización por los trabajadores de los equipos de trabajo (BOE 7/08/1997).
- **Real Decreto 2177/2004** de 12 de noviembre, por el que se modifica el Real Decreto 1215/1997 de 18 de julio, por el que se establecen las disposiciones mínimas de seguridad y salud para la utilización por los trabajadores de los equipos de trabajo en materia de trabajos temporales en altura
- **Real Decreto 374/2001**, de 06-04 sobre la protección de la salud y Seguridad de los trabajadores contra los riesgos relacionados con los agentes químicos durante el Trabajo.
- **Directiva UE 2019/1832** de la Comisión de 24-10-2019, por la que se modifica los anexos I, II y III de la Directiva 89/656/CEE del Consejo en lo que respecta a las adaptacions de caràcter estrictamente tècnic.
- **Ley 2/2021**, de 29 de marzo, de medidas urgentes de prevención, contención y coordinación para hacer frente a la crisis sanitaria ocasionada por el COVID-19.
- **Corr. Err. Directiva UE 2019/1832** de la comisión, de 24-10-2019, por la que se modificant los anexos I, II y III de la Directiva 89/656/CEE del Consejo en lo que respecta a las adaptacions de carácter estrictamente tècnic.
- **Resolución 28-09-2020**, de la Secretaría General de Industria y de la Pequeña y Mediana Empresa, referente a los equipos de protección individual en el contexto de la crisis sanitaria ocasionada por el COVID-19.

SOROLLS I VIBRACIONS

- **Real Decreto 286/2006**, de 10 de marzo, sobre la protección de la salud y la seguridad de los trabajadores contra los riesgos relacionados con la exposición al ruido (BOE 11/03/2006).
- **Real Decreto 1311/2005**, de 04-11-2005, sobre la protección de la salud y la seguridad de los trabajadores frente a los riesgos derivados o que puedan derivarse de la exposición a vibraciones mecánicas.
- **Real Decreto 330/2009**, de 13 de marzo, por el que se modifica el Real Decreto 1311/2005, de 4 de noviembre, sobre la protección de la salud y la Seguridad de los trabajadores frente a los

riesgos derivados o que puedan derivarse de la exposicion a vibraciones mecánicas. (BOE 73 de 26/03/2009).

FORMACIÓ

- **Decret 277/1998**, de 21 d'octubre, sobre l'acreditació i l'expedició dels certificats als professionals per al desenvolupament de funcions en matèria de prevenció de riscos laborals i la creació del Registre de certificacions de formació.
- **Decret 365/2004**, de 24 d'agost, pel qual s'estableix el currículum del cicle formatiu de grau superior de prevenció de riscos professionals.

SERVEIS DE PREVENCIÓ

- **Decret 277/1997**, de 17 d'octubre, sobre l'acreditació, autorització i creació del registre de serveis de prevenció aliens i d'entitats o de persones autoritzades per realitzar auditories, i d'empreses exemptes.

MÚTUES

- **Resolución TSF/3146/2019**, de 20-11-2019, per la qual es determinen les activitats preventives que han de desenvolupar les mútues col·laboradores amb la Seguretat Social a Catalunya durant l'any 2020

Quantes altres disposicions, normes i reglaments que, pel seu caràcter general i contingut, afectin a les Obres i hagin entrat en vigor en el moment de l'adjudicació d'aquestes.

Aquests Plecs de Condicions i Normes seran d'aplicació en tots aquells casos en que no es contradigui el que està disposat expressament al Present Plec de Prescripcions Tècniques. En cas de contradicció entre Plec i Norma, queda a judici del Director d'Obra decidir les prescripcions a complir.

2. PLEC DE CONDICIONS TÈCNIQUES GENERALS

2.1. Règim jurídic

El Contracte corresponent al present Projecte es regirà per la Llei i Reglament de Contractes de l'Estat i per les prescripcions dels Plecs de Clàusules Administratives Particulars i Generals.

El Contractista està obligat a complir totes les disposicions que s'estableixin en el Plec de Clàusules Administratives Generals pel que es refereix a les disposicions legals en matèria laboral, seguretat social, seguretat i salut en el treball, propietat industrial i comercial, protecció a la indústria nacional, etc., que estiguin vigents durant el període d'execució de les obres. També està obligat a complir, sota la seva responsabilitat, totes les disposicions de caràcter social contingudes en el Reglament General de Treball en la Indústria de la Construcció i aplicables en torn del règim local del treball, o que posteriorment es dictin, i la Llei de Protecció a la Indústria Nacional i el Reglament que la desenvolupa, així com les restants que siguin aplicables o que puguin dictar-se.

El Contractista renuncia al fur del seu domicili social en totes les qüestions que sorgeixin amb motiu de les obres.

2.2. Coneixement dels documents contractuals

El desconeixement del Contracte en qualsevol dels seus termes, dels documents annexos que formen el mateix, de les Instruccions, Plecs o Normes de tota classe promulgats per l'Administració que puguin tenir aplicació a l'execució del pactat, i especialment dels enumerats en el Capítol I del Plec, no eximirà al Contractista de l'obligació del seu compliment.

El Contractista haurà de revisar, immediatament després d'haver-los rebut, tots els plànols que li hagin estat facilitats i informar, en el termini màxim de trenta (30) dies, per escrit al Director d'Obra, sobre qualsevol error o omisió que aprecia en ells. En el cas que no trobi cap contradicció haurà d'establir-ho, en el mateix termini i de la mateixa forma.

2.3. Classificació del Contractista

La classificació del Contractista s'indica a la Memòria del Projecte.

2.4. Representació de l'administració

L'Administració designarà un tècnic competent com a Director d'Obra, que serà responsable de la comprovació i vigilància de la correcta realització de l'obra contractada.

El Director d'Obra resoldrà qualsevol qüestió que sorgeixi referent a la qualitat dels materials emprats de les diferents unitats d'obra contractades, interpretació de Plànols i especificacions i, en general, tots els

problemes que es plantegin durant l'execució dels treballs encomanats, sempre que estiguin dins de les atribucions que li concedeixi la Legislació vigent sobre el particular.

2.5. Representació personal i oficina d'obra del Contractista

El Contractista haurà de designar un representant, anomenat Delegat del Contractista en el Plec, amb plens poders per responsabilitzar-se directament de l'execució de les obres. És condició "sine qua non" que aquest Delegat sigui titulat superior o mig, especialista en construcció d'obres civils. D'ell dependrà l'equip d'obra mínim exigint d'acord amb el plec de licitació de les obres (cap d'obra, topògraf, etc). Les seves experiències professionals hauran d'ésser acceptades per l'Administració.

El Delegat del Contractista haurà de residir en un punt proper a l'obra i no podrà absentar-se més de sis (6) dies hàbils al mes amb un màxim de quinze (15) dies al trimestre, a més a més sempre ho tindrà que posar en coneixement de l'Administració. Haurà d'estar assabentat del projecte per poder actuar davant l'Administració com a Delegat del Contractista.

El Cap d'Obra haurà de tenir autoritat suficient i experiència provada per executar les obres que dicti la Direcció de l'Obra, relatives al compliment de Contracte.

Excepte per a aquells casos en els que el Reglament General de Contractació o el Plec de Clàusules Administratives Generals estableixin els terminis precisos, el Delegat està obligat a prendre la decisió que estimi pertinent, quan sigui requerit per l'Administració, en un termini màxim de tres (3) dies, incloent-hi el temps emprat en realitzar totes les consultes que precisi.

El Contractista entregarà a la Direcció d'Obra, per a la seva aprovació si procedeix i amb la periodicitat que aquest determina, la relació de tot el personal que hagi de treballar en les obres. Qualsevol persona emprada pel Contractista que, a judici del Director d'Obra, observi mala conducta, sigui negligent o incompetent en les seves labors haurà d'ésser separada de l'obra, havent-se de substituir el més ràpid possible i mai en un termini superior a deu (10) dies.

El Contractista haurà d'instal·lar, abans del començament de les obres i mantenir-la mentre durin, una oficina d'obra en el lloc que considera més apropiat, prèvia conformitat del Director d'Obra. El Contractista haurà de conservar en ella, necessàriament, almenys una còpia autoritzada dels documents contractuals del Projecte i Llibre d'Ordres. L'Administració li subministrarà una còpia dels esmentats documents abans de la data en que tingui lloc la comprovació del replanteig. El Contractista no podrà procedir al canvi o trasllat de l'oficina d'obra sense autorització del Director d'Obra.

2.6. Comunicacions amb l'administració

El Llibre d'Ordres s'obrirà en la data de comprovació de replanteig i es tancarà en la recepció definitiva.

Durant aquest període de temps estarà a disposició de la Direcció de l'Obra que, quan sigui procedent, anotarà en ell les ordres, instruccions i comunicacions que estimi oportunes, autoritzant-les amb la seva signatura.

El Contractista estarà també obligat a transcriure en l'esmentat Llibre totes les ordres o instruccions que rebi per escrit del Director d'Obra i a signar, als efectes procedents, l'oportú acús de rebut, sense perjudici de la necessitat d'una posterior autorització de tals transcripcions per aquell, amb la seva signatura, en el Llibre indicat.

Efectuada la recepció definitiva, el Llibre d'Ordres passarà a poder de l'Administració, si bé podrà ser consultat en tot moment pel Contractista.

2.7. Permisos i llicències

El Contractista haurà d'obtenir, al seu càrrec, tots els permisos o llicències necessàries per a l'execució de les Obres, exceptuant els corresponents a l'expropiació de les zones definides en el Projecte.

2.8. Iniciació i avanç de les obres

El Contractista iniciarà les Obres tan aviat com rebi l'ordre de la Direcció d'Obra, i començarà els treballs en els punts que s'assenyalin. La seva realització s'efectuarà de manera que pugui garantir-se el seu acabament, d'acord amb el Projecte que va servir de base al Contracte, en els terminis programats.

2.9. Replanteig de les obres

El replanteig és una comprovació general del projecte i s'efectuarà d'acord amb el disposat al reglament General de Contractació i al Plec de Clàusules Administratives Generals.

La Direcció d'Obra serà responsable de verificar els replanteigs necessaris per a la seva execució i subministrarà al Contractista tota la informació que es precisi perquè les Obres puguin ser realitzades.

Totes les despeses del replanteig i la seva comprovació, així com les que s'ocasionin en verificar els replantejaments parcials, seran a compte del Contractista

Es realitzarà deixant sobre el terreny senyals de permanència garantida. Durant la construcció es fixarà, en relació amb ells la situació en planta i alçat de qualsevol element o part de les Obres.

A l'Acta que s'ha d'aixecar del mateix, el Contractista farà constar expressament que s'ha comprovat a plena satisfacció seva, la completa correspondència, en planta i cotes relatives, entre la situació dels senyals fixos, tant de planimetria com d'altimetria, que s'han constituït en el terreny i els homòlegs indicats en els plànols i que aquests senyals són suficients per poder determinar perfectament, en planta

i alçat, qualsevol part de l'obra projectada Si no fossin suficients per poder determinar perfectament alguna part d'obra, o haguessin desaparegut des de la redacció del Projecte, es reconstruiran els que es necessitin per tal que es pugui donar aprovació a l'Acta.

El Director de l'Obra podrà executar per sí mateix o delegant en altre, tants replanteigs parcials com cregui convenient perquè les Obres es realitzin d'acord al Projecte i a les modificacions d'aquest aprovades.

Les operacions de replanteig es faran en presència del Director de l'Obra i el Contractista o persona en qui delegui.

2.10. Termini d'execució

El termini d'execució començarà a contar des de la data de la firma de l'Acta de Replanteig.

Excepte si es modifica en el Plec de Clàusules Administratives Particulars, el termini d'execució de les obres serà l'indicat a la Memòria i aquests estaran comptats des del moment que fixa el Reglament General de Contractació.

Dins dels quinze (15) dies següents a la data en que se li notifiqui l'autorització per iniciar les obres, el Contractista haurà de presentar al Director d'Obra un programa de treball ajustat a les dates contractuals, i en el que s'especificaran els terminis parcials i data d'acabament de les diferents obres.

L'incompliment del termini d'execució dels terminis parcials del programa per causes imputades al Contractista, podria donar lloc a l'aplicació de sancions conforme al previst per l'esmentat Reglament.

2.11. Programa de treball

Abans del començament de les Obres, el Contractista sotmetrà a l'aprovació de l'Administració un programa de treball, amb especificacions dels terminis parcials i data d'acabament de les diferents unitats d'obra, compatible amb el termini total d'execució. Aquest pla, una vegada aprovat, s'incorporarà a aquest Plec i adquirirà, per tant, caràcter contractual.

El Contractista presentarà, tanmateix, una relació completa dels serveis, equips i maquinària que es compromet a utilitzar en cada una de les etapes del Pla. Els mitjans proposats quedaran adscrits a l'Obra sense que, en cap cas, el Contractista pugui retirar-los sense autorització de l'Administració.

Encara que l'Administració hagi aprovat el programa de treball, el Contractista haurà de posar en coneixement del Director d'Obra la finalització dels treballs per a inspecció i aprovació, així com l'inici d'altres per a la seva aprovació.

L'acceptació del Pla i de la relació de mitjans auxiliars proposats no implicarà exempció alguna de responsabilitat pel Contractista en cas d'incompliment dels terminis parcials o totals convinguts.

2.12. Despeses de caràcter general a càrrec del Contractista

Queden a càrrec del Contractista les despeses que originin el replanteig general de les Obres o la seva comprovació, i els replanteigs parcials d'aquestes, així com el dret d'inspecció que legalment estigui autoritzat al personal facultatiu, els de construcció, remoguda i retirada de tota classe de construccions auxiliars; els de lloguer o adquisició de terrenys per a dipòsits de maquinària i materials; els de protecció d'amuntegaments o de les pròpies Obres contra tot deteriorament, mal o incendi, acomplint els requisits vigents per a l'emmagatzematge d'explosius i carburants; els de neteja i evacuació de deixalles i escombraries; els de construcció i conservació durant el termini de la seva utilització de petites rampes provisionals d'accés a trams parcials o totalment acabats; els de conservació durant el mateix termini de tota classe de desviaments que no es facin aprofitant carreteres existents; els de conservació de desguassos; els de subministrament, col·locació i conservació de senyals de trànsit i altres recursos necessaris per proporcionar seguretat dins de les Obres; els de remoguda de les instal·lacions, eines materials i neteja general de l'Obra a l'acabament dels muntatges, conservació i retirada d'instal·lacions pel subministrament d'aigua i energia elèctrica necessària per a les Obres, així com l'adquisició de les esmentades aigües i energia; de les instal·lacions provisionals per la correcta atenció, ordre i acompliment de la reglamentació sobre higiene i seguretat en el treball; els de retirada de materials refusats i correcció de les deficiències observades i posades de manifest pels corresponents assaigs i proves.

En els casos de resolució de Contracte qualsevulla que sigui la causa que la motivi, estaran a càrrec del Contractista les despeses originades per liquidació, així com les de retirada dels mitjans auxiliars emprats o no en l'execució de les Obres.

2.13. Responsabilitat del Contractista durant l'execució d'obres

Els serveis públics o privats que resultin afectats durant l'execució de les obres hauran d'ésser reparats a càrrec del Contractista, de manera immediata. Les persones que resultin perjudicades hauran d'ésser compensades adequadament, a càrrec del Contractista.

Les propietats públiques o privades que resultin afectades hauran d'ésser reparades a càrrec del Contractista, restablint les primitives condicions o compensant els danys i perjudicis causats de qualsevol altre manera acceptable.

De la mateixa manera, el Contractista serà responsable de tots els objectes que es trobin o descobreixin durant l'execució de les Obres, havent de donar notícia immediata de les troballes a la Direcció de l'Obra i col·locar-los sota custòdia.

Especialment adoptarà les mesures necessàries per tal d'evitar la contaminació de rius, llacs i dipòsits d'aigua per efecte dels combustibles, olis, lligants o qualsevol altre material que pugui ésser perjudicial, durant l'execució de les Obres.

El Contractista podrà utilitzar en les obres de contracte, la pedra, grava, sorres o el material seleccionat que trobi en les excavacions, materials que s'abonaran d'acord amb els preus que per a ells s'hagin establert en el Contracte. En qualsevol cas, el Contractista haurà de proveir els materials necessaris per executar aquelles parts de l'Obra, la realització de les quals s'hagi previst executar amb materials utilitzats en altres unitats.

Seràn a compte del Contractista les indemnitzacions per perjudicis ocasionats a tercers com a conseqüència d'accidents de tràfic derivats del moviment de la maquinària de l'obra.

El Contractista resta obligat a adoptar les mesures d'ordre i seguretat necessàries per a la bona i segura marxa dels treballs.

En tot cas, el Contractista serà únicament i exclusivament el responsable, durant l'execució de les obres, de tots els accidents o perjudicis que pugui tenir el seu personal, o que pugui causar-los a alguna altra persona o entitat. En conseqüència, el Contractista assumirà totes les responsabilitats annexes al compliment de la Llei sobre accidents de treball, i disposicions posteriors. Serà d'obligació pel constructor, la contractació de l'Assegurança contra el risc per incapacitat permanent o mort dels seus treballadors.

2.14. Execució i control de les obres

Les obres s'executaran d'acord amb les dimensions i instruccions dels plànols, les prescripcions contingudes en el Plec i les ordres de la Direcció d'Obra el qual resoldrà les qüestions que es plantegin referents a la interpretació o a la falta de definició.

El Director d'Obra subministrarà al Contractista tota la informació que calgui per tal que les obres es puguin realitzar.

Les unitats d'obra no incloses explícitament en aquest Plec per dificultat de determinació, improbable utilització o per canvis en l'execució de les Obres, es realitzaran d'acord amb el costum, regles de bona construcció i les indicacions de la Direcció de l'Obra.

2.15. Accés a les obres

Excepte prescripció específica en algun document contractual, seràn a compte i risc del Contractista, totes les vies de comunicació i les instal·lacions auxiliars per transport, tals com carreteres, camins, sendes, passarel·les, muntacàrregues per al accés de persones, transports de materials a l'obra, etc.

Aquestes vies de comunicació i instal·lacions auxiliars seràn gestionades, projectades, construïdes, conservades, mantingudes i operades, així com demolides, desmuntades, retirades, abandonades o lliurades per usos posteriors per compte i risc del Contractista.

El Contractista haurà d'obtenir de l'autoritat competent les oportunes autoritzacions i permisos per a la utilització de les vies i instal·lacions, tant de caràcter públic com privat.

2.16. Subcontractes

Cap part de les Obres podrà ser subcontractada sense consentiment previ de la Direcció d'Obra de les mateixes.

Les sol·licituds per cedir qualsevol part del contracte hauran de formular-se per escrit i acompanyar-se amb un testimoni que acrediti que l'organització que s'ha d'encarregar dels treballs que han de ser objecte de subcontracte està particularment capacitada i equipada per a la seva execució. L'acceptació del subcontracte no eximirà al Contractista de la seva responsabilitat contractual.

A més de les prescripcions que estableix el Reglament General de Contractació, es tindran en compte les següents especificacions:

- El Contractista no subcontractarà cap part del contracte sense permís escrit de l'Administració.
- Les sol·licituds per cedir qualsevol part del Contracte s'hauran de formular per escrit. La Direcció d'Obra podrà demanar qualsevol informació addicional abans de decidir si procedeix concedir la subcontractació.
- El Contractista no podrà conferir en els subcontractes cap dret o concessió que ell no tingui adjudicat a través del Contracte.

2.17. Mà d'obra

La mà d'obra necessària per a l'ús dels materials serà la corrent a les pràctiques de bona construcció i muntatge. A tal efecte, la Direcció d'Obra podrà disposar en cada cas, la manera com han de preparar-se els materials i l'obra, per a que es trobin disponibles per a la seva utilització, en harmonia amb la utilització que en cada cas, al seu judici, hagin de presentar.

2.18. Maquinària i mitjans auxiliars

El Contractista està obligat, sota la seva responsabilitat a proveir-se i disposar en obra de totes les màquines, útils i mitjans auxiliars necessaris per a l'execució de les obres, en les condicions de qualitat, potència, capacitat de producció i en quantitat suficient per a complir totes les condicions del contracte, així com a manejar-los, mantenir-los, conservar-los i utilitzar-los adequada i correctament.

La maquinària i els mitjans auxiliars que s'hagin d'utilitzar per a l'execució de les obres, hauran d'estar disponibles a peu d'obra amb suficient antelació al començament del treball corresponent, per que puguin ser examinats i autoritzats, en el seu cas, pel Director d'Obra.

L'equip quedarà adscrit a l'obra en tant estiguin en execució les unitats en que s'ha d'utilitzar, no es podrà retirar sense consentiment exprés de la Direcció l'Obra i havent estat reemplaçats els elements

avariats o inutilitzats sempre que la reparació exigeixi terminis que aquell estimi han d'alterar el programa de treball.

Si durant l'execució de les obres el Director d'Obra observés que, per canvi de les condicions de treball o per qualsevol altre motiu, els equips autoritzats no fossin idonis al fi proposat i al compliment del programa de treball, hauran de ser substituïts, o incrementats en nombre, per altres que ho siguin.

El Contractista no podrà reclamar si, en el curs dels treballs i per al compliment del contracte, es veiés obligat a augmentar la importància de la maquinària, dels equips o de les plantes i dels medis auxiliars, en qualitat, potència, capacitat de producció o en nombre, o a modificar-lo respecte de les seves previsions.

Totes les despeses que s'originin pel compliment d'aquest article, es consideren incloses en els preus de les unitats corresponents i, en conseqüència, no seran abonades separatament, malgrat expressa indicació en contrari que figuri en algun document contractual.

2.19. Materials

2.19.1. Condicions generals

Tots els materials que s'utilitzin a les obres hauran d'acomplir les condicions que s'estableixen en aquest Plec i ser aprovats per la Direcció d'Obra.

També hauran de ser examinats i assajats abans de la seva acceptació. L'acceptació, en qualsevol moment, d'un material no serà obstacle per a que sigui rebutjat en el futur si es troben defectes de qualitat o uniformitat. Qualsevol treball que es realitzi amb materials no assajats o no aprovats per la Direcció d'Obra, podrà ser considerat com defectuós.

Serà obligació del Contractista avisar a la Direcció d'Obra de les procedències dels materials que vagin a ser utilitzats, amb anticipació suficient del moment de fer-los servir, per a que puguin executar-se els assaigs oportuns.

Tot material que no compleixi les especificacions o hagi estat rebutjat, serà retirat de l'Obra immediatament, excepte si té autorització del Director d'Obra.

En el cas de que algun material o característica no haguessin estat suficientment definits, haurà de suposar-se que és el de millor qualitat que existeix al mercat dins la seva classe, i que haurà d'acomplir la normativa tècnica vigent.

El transport, manipulació i ús dels materials es farà de manera que no quedin alterades les seves característiques, no es deteriorin les seves formes o dimensions, ni impliquin risc per a la salut dels treballadors.

2.19.2. Procedència dels materials

Quan la procedència dels materials no es fixi en el Projecte, el Contractista els obtindrà de les pedreres, jaciments i fonts de subministrament que estimi oportú. No obstant haurà de tenir en compte les recomanacions sobre procedència de materials que assenyalen els documents informatius del Projecte i les observacions complementàries que pugui fer el Director de l'Obra.

El Contractista justificarà a la Direcció de l'Obra, amb antelació suficient, les procedències dels materials que es proposa utilitzar aportant, quan ho sol·liciti el Director de l'Obra, les mostres i dades necessàries per demostrar la seva acceptabilitat, tant pel que fa a qualitat com a quantitat.

Quan s'assenyali la procedència dels materials explícitament en el Projecte o en els Plànols, el Contractista utilitzarà obligatòriament aquestes procedències. Si posteriorment es comprovés que aquestes procedències són inadequades o insuficients, el Director de l'Obra fixarà les noves i proposarà la modificació de preus i del Programa de Treball, si això fos necessari i/o es contemplés en el Contracte.

2.19.3. Materials no inclosos en el plec

Els materials no inclosos en el present Plec seran de provada qualitat, havent de presentar el Contractista, per aconseguir l'aprovació del Director d'Obra, tots els catàlegs, mostres, informes i certificats dels corresponents fabricants que s'estimin necessaris. Si la informació no es considera suficient, es podran exigir els assaigs oportuns dels materials a utilitzar, que seran rebutjats quan, a judici del Director d'Obra, no reuneixin les condicions necessàries per a la finalitat a que es destinen.

2.19.4. Materials inadequats

Quan els materials no satisfacin el que, en cada cas particular, es determina en els articles anteriors, el Contractista s'atindrà a allò que sobre aquest punt ordeni per escrit el Director d'Obra, per al compliment d'allò preceptuat en els respectius articles del present Plec.

Com a norma general, el Contractista retirarà en el termini de cinc (5) dies un cop efectuada la recepció, aquells materials, ferramentes o màquines que rebutgi la Direcció de l'Obra, substituint-les per altres de característiques adequades.

2.19.5. Responsabilitat del Contractista

La recepció dels materials no exclou la responsabilitat del Contractista per a la seva qualitat, i quedarà subsistent fins que es rebin les obres en que aquests materials s'hagin d'utilitzar.

2.19.6. Amuntegament, amidament i aprofitament de materials

Els materials s'emmagatzemaran de manera que s'asseguri la preservació de la seva qualitat i per tant l'acceptació per la utilització a l'Obra, requisits que hauran de ser comprovats en el moment de la seva utilització.

Les superfícies emprades com a zones d'amuntegament hauran de recondicar-se una vegada acabada la utilització dels materials amuntegats en elles, de manera que puguin recuperar el seu aspecte original. Totes les despeses requerides per això aniran a càrrec del Contractista.

El Contractista haurà de situar, en els punts que designi la Direcció de les Obres, les balances o instal·lacions necessàries per efectuar els amidaments per pes requerides i la seva utilització haurà d'anar precedida de la corresponent aprovació del Director d'Obra.

Els materials que hagin d'abonar-se per unitat de volum seran mesurats en principi, sobre vehicles adequats, en els punts en que hagin d'utilitzar-se. Aquests vehicles hauran de ser prèviament aprovats pel Director d'Obra i, a no ser que tots ells tinguin una capacitat uniforme, cada vehicle autoritzat portarà una marca, clarament llegible, que indiqui la seva capacitat en les condicions utilitzades per a la seva aprovació. Quan s'autoritzi la conversió de pes a volum, o viceversa, els factors de conversió seran definits pel Director d'Obra qui, per escrit, justificarà al Contractista els valors adoptats.

2.20. Instal·lacions auxiliars d'obra i obres auxiliars

Constitueix obligació del contractista el Projecte, la construcció, conservació i explotació, desmuntatge, demolició i retirada d'obra de totes les instal·lacions auxiliars d'obra i de les obres auxiliars, necessàries per a l'execució de les obres definitives.

Es consideren instal·lacions auxiliars d'obra las que, sense caràcter limitatiu, s'indiquen a continuació:

- Oficines del Contractista
- Instal·lacions per servei del personal
- Instal·lacions per al servei de seguretat i vigilància
- Laboratoris, magatzems, tallers i parc del Contractista
- Instal·lacions d'àrids; fabricació, transport i col·locació del formigó, fabricació de mescles bituminoses, excepte si en el contracte d'adjudicació s'indiqués altra cosa.
- Instal·lacions de subministrament d'energia elèctrica i enllumenat per a les obres
- Instal·lacions de subministrament d'aigua
- Qualsevol altre instal·lació que el Contractista necessiti per a l'execució de l'obra

Es consideraran com a obres auxiliars les necessàries per a l'execució de les obres definitives que, sense caràcter limitatiu, s'indiquen a continuació:

- Obres per al desviament de corrents d'aigües superficials, tal com a talls, canalitzacions, etc.
- Obres de drenatge, recollida i evacuació de les aigües en les zones de treball
- Obres de protecció i defensa contra inundacions
- Obres per esgotaments o per rebaixar el nivell freàtic

- Estrebades, sosteniments i consolidació del terreny en obres a cel obert i subterrànies
- Obres provisionals de desviament de la circulació de persones o vehicles, requerits per a l'execució de les obres del contracte.

Durant la vigència del contracte, serà a compte i risc del Contractista, el funcionament, la conservació i el manteniment de totes les instal·lacions auxiliars d'obra i obres auxiliars.

2.21. Senyalització de les obres i protecció del trànsit

La senyalització de les Obres durant la seva execució es farà d'acord amb l'Ordre Ministerial del 14 de març de 1960, els aclariments complementaris que es recullen a l'O.M. nº 67/1960 de la Direcció General de Carreteres i altres disposicions actualment vigents al respecte, o que poguessin fer-se executives abans de la finalització de les Obres, i en tot cas en la forma i condicions que indiqui el Director d'Obra.

L'execució de les Obres es programarà i realitzarà de manera que les molèsties que es derivin pel trànsit siguin mínimes. La part de plataforma per la que es canalitzi el trànsit ha de mantenir-se en perfectes condicions per la circulació. En iguals condicions s'hauran de mantenir els desviaments precisos.

2.22. Construcció i conservació dels desviaments

Si l'execució de les Obres exigís la construcció de desviaments provisionals o rampes d'accés a trams parcials o totalment acabats, aquests es construiran d'acord a les característiques que figuren en els corresponents Plànols de detall i documents que es redactin durant l'Obra i s'abonaran d'igual manera que les restants obres contractades. La seva conservació durant el termini d'utilització estarà a càrrec del Contractista.

En tot cas, l'execució de les Obres es programarà i realitzarà de manera que les molèsties que es derivin pel trànsit siguin mínimes i el Contractista adoptarà les mesures necessàries per a la seva perfecta regulació.

Si les circumstàncies ho requereixen, la Direcció de les obres podrà exigir la col·locació de semàfors.

2.23. Protecció d'encreuament amb altres serveis

Aquest article es refereix a la realització de l'obra necessària per a protecció de l'encreuament de qualsevol de les obres d'aquest projecte amb qualsevol altre servei (línia elèctrica, línia telefònica, canonada d'aigua potable, etc.).

Aquestes obres es realitzaran d'acord a allò perpetuat a les Normes, Instruccions o Plecs oficials corresponents i es subjectaran al que prescriu l'Empresa propietària del servei, estant tots els materials, instal·lacions i operacions necessàries compreses en el preu corresponent.

2.24. Precaució contra incendis

El Contractista haurà d'atendre's a les disposicions vigents per a la prevenció i control d'incendis, així com a les que dicti la Direcció de les Obres.

En tot cas, adoptarà les mesures necessàries per evitar que s'encenin focs innecessaris, i serà responsable de la propagació dels que es requereixin per a l'execució de les Obres, així com dels mals i perjudicis que per aquest motiu es produeixin.

2.25. Conservació del paisatge

El Contractista posarà especial atenció a l'efecte que puguin tenir les diferents operacions i instal·lacions que necessiti realitzar per a la consecució del Contracte sobre l'estètica i el paisatge de les zones en que es trobin situades les Obres.

En aquest sentit, es tindrà cura que els arbres, fites, tanques, petrils i altres elements que puguin ser perjudicats durant les Obres, siguin degudament protegits per evitar possibles destrosses que, en cas de produir-se, seran restaurades a càrrec seu.

De la mateixa manera, tindrà cura el seu emplaçament i el sentit estètic de les seves instal·lacions, construccions, dipòsits i amuntegaments que, en tot cas, hauran de ser prèviament autoritzats pel Director d'Obra.

2.26. Plànols de detall de les obres

A petició de la Direcció d'Obra, el Contractista prepararà tots els Plànols de detall que s'estimin necessaris per a l'execució de les obres contractades. Els Plànols esmentats es sotmetran a l'aprovació del Director d'Obra, acompanyats si cal per les Memòries i Càlculs justificatius que es requereixin per a la seva major comprensió.

2.27. Assaigs de control

Els assaigs i reconeixements verificats durant l'execució dels treballs no tenen altre caràcter que el de simples antecedents per a la recepció. En conseqüència, l'admissió de materials o de peces, en qualsevol forma que es realitzi abans de la recepció definitiva, no atenua les obligacions de solucionar o reposar que el Contractista contreu si les obres i instal·lacions resulten inacceptables, parcial o totalment en l'acte de reconeixement final i prova de recepció.

Els assaigs es realitzaran d'acord amb la normativa actual.

2.28. Control de qualitat

El Pla de Control de Qualitat té per objecte organitzar i valorar els assaigs a realitzar per les diferents unitats d'obra i materials utilitzats en les obres.

Aquest Pla de Control de Qualitat és independent del Pla d'Autocontrol de Qualitat que fixi el Contractista.

La Direcció d'Obra té facultat de realitzar els reconeixements, comprovacions i assaigs que cregui adients en qualsevol moment, havent el Contractista d'oferir-li assistència humana i material que necessiti. Les despeses que això produiria no seran d'abonament al Contractista.

En fase de licitació, el Contractista presentarà un Pla d'Autocontrol de Qualitat de les obres. A l'inici de l'obra s'actualitzarà aquest Pla d'acord entre Contractista i Direcció d'Obra. El Contractista executarà al seu càrrec aquest Pla d'Autocontrol de Qualitat actualitzat.

La Direcció de l'Obra supervisarà l'execució per part del Contractista del Pla d'Autocontrol de Qualitat, analitzant-ne i validant-ne els resultats.

Independentment dels assaigs inclosos en el Pla d'Autocontrol de Qualitat esmentat en el paràgraf anterior, l'Administració executarà els assaigs que fixi el Director de les obres en el marc del Pla de Control de Qualitat de l'Obra i a partir del nivell mínim exigít en l'annex de Control de Qualitat del projecte base de la licitació. Aquesta execució es realitzarà en els laboratoris dels seus serveis tècnics o en els laboratoris que consideri adients i que a aquests efectes haguessin estat homologats. El cost d'aquests assaigs es repercutiran sobre el Contractista de l'obra, essent al seu càrrec fins l'u (1%) per cent del pressupost de licitació, d'acord amb el Decret 77/1984 de 4 de març (DOG núm. 428, 25.04.1984), i la resta abonable mitjançant la partida alçada a justificar establerta al pressupost per aquest concepte.

En fase de replanteig de l'obra el Contractista presentarà per a la seva aprovació per part de la Direcció d'Obra, una proposta de laboratori de control de qualitat homologat per realitzar el Pla de Control de Qualitat de les obres i on es fixi un termini per a la realització i lliurament de com a mínim, tots els assaigs inclosos en l'annex de Control de Qualitat del projecte base de la licitació.

El Contractista serà el responsable dels endarreriments i les conseqüències que aquests produeixin, produïts pels incompliments dels terminis fixats pel lliurament dels assaigs de control de qualitat del Pla de Control de Qualitat de les Obres i que es repercuteixin sobre el Contractista d'acord amb el Decret 77/1984 de 4 de març (DOG núm. 428, 25.04.1984).

Quan el Contractista executés obres que resultessin defectuoses en geometria i/o qualitat, segons els materials o mètodes de treball utilitzats, el Director de les obres apreciarà la possibilitat o no de corregir-les i en funció d'això disposarà:

- Les mesures a adoptar per a procedir a la correcció de les corregibles, dins del termini que s'assenyali.
- Les incorregibles, on la separació entre característiques obtingudes i especificades no comprometi la funcionalitat ni la capacitat de servei, seran tractades a elecció del Director d'Obra, com a incorregibles en que quedi compromesa la seva funcionalitat i capacitat de servei, o acceptades

previ acord amb el Contractista, amb una penalització econòmica.

- Les incorregibles en que quedin compromeses la funcionalitat i la capacitat de servei, seran enderrocades i reconstruïdes a càrrec del Contractista, dins del termini que s'assenyali.

Totes aquestes obres no seran d'abonament fins a trobar-se en les condicions especificades, i en cas de no ser reconstruïdes en el termini concedit, el Director de les obres podrà encarregar la seva reparació a tercers, per compte del Contractista.

El Director d'Obra podrà, durant el curs de les obres o prèviament a la recepció d'aquestes, realitzar quantes proves cregui adients per a comprovar el compliment de condicions i l'adequat comportament de l'obra executada. Aquestes proves es realitzaran sempre en presència del Contractista que, per la seva part, està obligat a donar quantes facilitats es necessitin per a la seva correcta realització i a posar a disposició els mitjans auxiliars i personal que faci falta a tal objecte. De les proves que es realitzin s'aixecarà Acta que es tindrà present per a la recepció de l'obra.

En cas que el Contractista de les obres no disposi de marcat CE o en cas que s'hagi d'augmentar la freqüència d'assaigs prevista inicialment al Pla de Control de Qualitat del projecte per causa de les no conformitats, serà a càrrec seu l'increment que això comporti en el cost dels assaigs de control de qualitat de l'obra.

2.29. Facilitats per a la inspecció

El Contractista proporcionarà al Director d'Obra i als seus Delegats tota classe de facilitats per als replantejaments, així com per a la inspecció de la mà d'obra en tots els treballs, amb l'objecte de comprovar el compliment de les condicions establertes en el Plec, permetent l'accés a qualsevol part de l'obra, àdhuc als tallers o fabricues on es produeixen els materials o es realitzin treballs per a les obres.

2.30. Modificacions del projecte d'obra

Si l'execució de les Obres implica la necessitat ineludible d'introduir certes modificacions en el Projecte, durant el seu desenvolupament, el Director d'Obra podrà ordenar o proposar les modificacions que consideri necessàries d'acord amb aquest Plec i la Legislació vigent sobre la matèria.

2.31. Contradiccions i omissions del projecte

En el cas que apareguin contradiccions entre els Documents contractuals (Plec de Prescripcions tècniques particulars, plànols i quadre de preus), la interpretació correspondrà al Director de l'Obra, establint el criteri general que, salvant indicació contrària, preval el que estigui establert en el Plec de Prescripcions Tècniques Particulars.

Concretament, en el cas de contradicció entre la Memòria i els Plànols, prevaldrà aquests sobre la Memòria. Entre la Memòria i el Pressupost prevaldrà aquest sobre la Memòria.

En el cas de contradicció entre el Plec de Prescripcions Tècniques Particulars i els Quadres de Preus, prevaldrà el Plec sobre el Quadre de Preus. Dins del Pressupost, en el cas d'haver-hi contradicció entre el Quadre de Preus i el Pressupost, prevaldrà el Quadre de Preus sobre el Pressupost.

El Quadre de Preus nº 1 prevaldrà sobre el Quadre de Preus nº 2, i sobre aquest, prevaldrà el que estigui expressat en lletra sobre l'escrit en xifres.

Els treballs mencionats en el Plec de Condicions i omesos en els Plànols o viceversa, hauran d'ésser executats com si fossin exposats en els dos documents. En cas de contradicció entre els Plànols i el Plec de Condicions, prevaldrà allò prescrit en aquest últim.

Les omissions en els Plànols i Plecs de Condicions i les descripcions errònies dels detalls de l'Obra que siguin indispensables per portar a terme l'esperit o intenció exposats en els esmentats documents i que, per ús o costum, hauran de ser realitzats, no només no eximiran el Contractista de l'obligació d'executar aquests detalls d'obra omesos o erròniament descrits, sinó que, al contrari, hauran de ser executats com si haguessin estat completament i correcta especificats en els Plànols i Plec de Condicions.

El Contractista estarà obligat a posar en coneixement del Director d'Obra, el més aviat possible, qualsevol discrepància que observi entre els diferents plànols del Projecte, o qualsevol altre circumstància sorgida durant l'execució dels treballs que doni lloc a possibles modificacions del Projecte.

Si es trobessin disposicions en els esmentats documents i en aquest Plec que condicionin de forma diferent algun concepte, serà aleshores vàlida la prescripció més restrictiva.

Totes les comunicacions entre el Director d'Obra i el Contractista s'enviaran amb una còpia a l'objecte de que el destinatari la signi, posant en el seu acabament "assabentat", i la retorni en el termini màxim de cinc (5) dies fent constar la data del retorn.

2.32. Amidament i abonament

2.32.1. Unitats d'obra no incloses en aquest projecte

Les obres no previstes en el Projecte i que calgui realitzar a judici del Director de l'Obra, es pagaran aplicant els preus unitaris del Quadre de Preus.

Caldrà generar el corresponent preu nou que haurà de ser aprovat per l'Òrgan de contractació per tal de ser incorporat a l'expedient contractual.

2.32.2. Reserva per materials, elements i instal·lacions especials

L'Administració es reserva el dret d'adquirir per sí mateixa aquells materials propis o elements que per la seva naturalesa especial no siguin d'utilització normal en les Obres, o estiguin subjectes a la situació dels mercats en el moment de l'execució; podent, d'acord amb aquest apartat, contractar separatament

subministrament i col·locació de tots o part dels esmentats materials, sense que el Contractista tingui dret a cap reclamació.

Si aquest fos el cas, el Contractista donarà tota classe de facilitats per a la instal·lació i realització de proves per part de la casa subministradora o instal·ladora.

2.32.3. Obres que no són d'abonament

No es pagaran les obres que no s'ajustin al Projecte o a les prescripcions per escrit del Director de l'Obra en contra i que el Contractista hagi executat per error, per comoditat o per conveniència.

2.32.4. Partides alçades

Les partides alçades compreses en aquest Projecte queden classificades com a "Partides Alçades a justificar" i "Partides Alçades d'abonament íntegre".

Es consideren "Partides Alçades a justificar" les susceptibles de ser mesurades en totes les seves parts en unitats d'obra amb preus unitaris. Aquestes s'abonaran als preus del contracte, d'acord amb les seves condicions i al resultat de les mesures corresponents.

Quan els preus d'una o varies unitats d'obra de les que integren una partida alçada a justificar no figurin incloses en els quadres de preus, es procedirà conforme al que s'ha disposat en el paràgraf segon de l'article 150 del Reglament General de contractació de l'Estat.

Perquè la introducció dels nous preus així determinats no es consideri modificació del Projecte s'hauran d'ajustar a les condicions de l'article 242.4.ii de la Llei de contractes (9/2017).

Es consideren "Partides Alçades d'abonament íntegre" aquelles que es refereixin a treballs definits en els documents contractuals del Projecte i no siguin susceptibles de mesurament segons el Plec.

Les partides alçades d'abonament íntegre s'abonaran al Contractista en la seva totalitat, un cop finalitzats els treballs o obres a les quals es refereixen d'acord amb les condicions del contracte i sense perjudici del que pugui establir el Plec de prescripcions tècniques particulars respecte del seu abonament fraccionat en casos justificats.

Quan l'especificació dels treballs o obres constituïts d'una partida alçada d'abonament íntegre figuri de manera incompleta, imprecisa o insuficient al final de la seva execució, s'atindrà a les instruccions que dicti per escrit el Director d'Obra, contra les quals podrà alçar-se el Contractista, en cas de disconformitat, en la forma que estableix el Reglament General de Contractació de l'Estat.

2.32.5. Materials en dipòsit

En cap cas s'abonarà al Contractista cap material que no estigui col·locat en dipòsit. Quan procedeixi, aquest materials s'abonaran d'acord al Plec de Clàusules Administratives Generals.

Si el terreny utilitzat per al dipòsit del material és de propietat particular, no es farà l'abonament fins el seu ús en obra, excepte si el Contractista presenta documentació suficient, a judici del Director d'Obra, en la que el propietari del terreny reconegui que el material arreplegat és propietat de l'Administració i que està satisfet el lloguer pel temps que el material pugui ocupar el terreny.

2.32.6. Obres incompletes

Quan per rescissió o altra causa sigui precís valorar obres incompletes, s'aplicaran els preus i descomposicions que figuren en el quadre de preus número dos (2), sense que es pugui pretendre la valoració de qualsevol descompte de forma diferent.

En cap cas tindrà dret el Contractista a reclamació fonamentada en insuficiència o omissió dels elements que componen el preu contingut en el quadre esmentat.

En el cas que durant l'obligat reconeixement es trobessin defectes o danys, deguts a deficiències en l'execució de l'obra i no a l'ús del que s'ha construït, durant el termini de garantia, la Direcció d'Obra ha de dictar les instruccions oportunes al Contractista per a la deguda reparació del que s'ha construït, i concedir-li un termini per a això durant el qual continua encarregat de la conservació de les obres, sense dret a percebre cap quantitat per ampliació del termini de garantia.

2.32.7. Obres i materials de pagament en cas de rescissió del Contracte

Pel cas de rescissió del Contracte, qualsevol que fos la causa, no seran de pagament més obres incompletes que les que constitueixin unitats completes definides en el Quadre de Preus, sense que es pugui demanar la valoració d'unitats d'obra fraccionades en una altra forma que la que s'estableix en el Quadre esmentat. Qualsevol altra operació realitzada, material utilitzat o unitats que no estiguin totalment acabades, no seran objecte de pagament, llevat d'amuntegaments i/o obres especials d'infraestructura.

2.32.8. Normes complementàries d'amidament i pagament

Per totes les unitats no definides i que consten en el Quadre de Preus del Projecte, s'entén que el pagament correspon a l'obra totalment executada i acabada d'acord amb el Plec de Condicions, incloent mà d'obra, materials, estris i maquinària precisa i totes les despeses ocasionades per deixar l'obra realitzada de conformitat amb allò prescrit al present Projecte.

2.32.9. Contradiccions

En tot allò que no es contradigui amb el que s'ha exposat en aquest Capítol, seran d'aplicació als efectes d'amidament i abonament de les obres, les disposicions contingudes al vigent Plec de Clàusules Administratives Generals per a la Contractació d'Obres de l'Estat.

2.32.10. Certificacions

Les obres executades es pagaran al Contractista per mitjà de certificacions mensuals que incloguin relacions valorades de les obres realment executades en el període a que fa referència

Els imports de les certificacions seran considerats a compte de la liquidació final, sense que això impliqui l'acceptació o la conformitat amb les obres certificades, que queda suspesa fins a la recepció, i per tant susceptible de realitzar canvis que per consumir aquest fet es sol·licitessin per part de l'Administració.

2.33. Suspensió de les obres

En cas que fos necessari realitzar suspensions temporals, parcials o totals, o suspensió definitiva de les obres, s'aplicarà el que dicta al respecte el Reglament General de Contractació i el Plec de Clàusules Administratives Generals.

2.34. Obligació de redactar els plànols final d'obra

El Contractista està obligat a redactar, al seu càrrec, els Plànols final d'Obra (Plànols "as built") a mida que es vagin executant les diferents unitats d'obra.

El Director d'Obra podrà exigir-los sempre que ho consideri oportú i en particular en el moment de la certificació de la unitat corresponent

2.35. Neteja final de les obres

Una vegada que les Obres s'hagin acabat, totes les instal·lacions de dipòsits i edificis, de caràcter temporal i pel servei de l'Obra, hauran de ser remoguts i els llocs del seu emplaçament restaurats a la seva forma original.

De la mateixa manera hauran de tractar-se els camins provisionals, inclosos els accessos a préstecs o pedreres, els quals s'abandonaran tan aviat com no sigui necessària la seva utilització. Tanmateix, es condicionaran, de la millor manera que sigui possible, procurant que quedin en condicions acceptables.

Tot això s'executarà de manera que les zones afectades quedin completament netes i en condicions estètiques d'acord amb el paisatge circumdant.

Aquests treballs es consideraran inclosos en el contracte i, per tant, no seran objecte d'abonaments directes per la seva realització.

2.36. Conservació de les obres executades

El Contractista queda compromès a conservar, al seu càrrec, i fins que siguin rebudes provisionalment, totes les obres que integrin el Projecte.

De la mateixa manera queda obligat a la conservació de les obres durant un termini de garantia, a partir de la data de la recepció provisional, havent de substituir, al seu càrrec, qualsevol part d'aquestes que hagi experimentat desplaçament o sofert deteriorament per negligència o altres motius que li siguin imputables o com a conseqüència dels agents atmosfèrics previsibles o qualsevol altra causa que no es pugui considerar com inevitable.

El Contractista no rebrà cap partida per la conservació de les Obres durant el termini de garantia, ja que les despeses corresponents es consideren incloses en els preus unitaris contractats.

2.37. Recepció provisional

El Contractista comunicarà per escrit al Director d'Obra la data prevista per a la finalització de les Obres amb una antelació de trenta (30) dies hàbils, el qual ho comunicarà a l'Administració qui nomenarà el seu Representant per a la recepció provisional i qui, al mateix temps, fixarà la data per a aquesta mateixa, comunicant-la per escrit al Contractista i al Director d'Obra.

A la recepció de les obres al seu acabament haurà de concórrer un facultatiu designat per part de l'Administració representant d'aquesta, el facultatiu encarregat per la direcció de les obres i el Contractista assistit, si ho desitja, pel seu facultatiu.

Si es troben les obres en bon estat i segons les prescripcions previstes, un funcionari tècnic designat per part de l'Administració contractant i representant d'aquesta les donarà per rebudes, aixecant-se la corresponent acta, i començant aleshores el termini de garantia. Si les obres no es trobessin en estat de ser rebudes es farà constar a l'acta i el Director d'Obra senyalarà els defectes observats i detallarà les instruccions precises, establint un termini per remeiar-los.

Si esgotat aquest termini el Contractista no ho hagués efectuat, se li podrà concedir un nou termini improrrogable o declarar resolt el contracte.

El Contractista haurà d'assistir a la recepció o perdrà la possibilitat de fer constar reclamacions en Acta.

S'aixecarà per triplicat un Acta de la recepció que firmaran el Representant de l'Administració, el Director d'Obra i el Contractista.

2.38. Recepció definitiva

Passat el termini de garantia i després dels tràmits reglamentaris, es procedirà a efectuar la recepció definitiva de les Obres, una vegada realitzat l'oportú reconeixement d'aquestes, i en el cas que totes elles es trobin en les condicions degudes.

Les obres que no tinguin una finalitat pràctica com els sondeigs i prospeccions que hagin resultat infructuoses o que per la seva naturalesa necessitin treballs que excedeixin el concepte de conservació, com els de dragat, no s'exigirà termini de garantia. Podran ser objecte de recepció parcial aquelles parts de l'obra susceptibles de ser executades per fases que puguin ser lliurades a l'ús públic, segons lo establert en el contracte.

Al procedir a la recepció definitiva de les Obres, s'aixecarà per triplicat l'Acta corresponent que, una vegada firmada pel Representant de l'Administració, el Director d'Obra i el Contractista s'eleva a l'aprovació de l'Administració corresponent.

Dins el termini de 6 (sis) mesos a partir de la data de l'acta de recepció es tindrà que acordar i ser notificada al Contractista la liquidació corresponent i abonar-li el saldo resultant, en el seu cas.

Si es produís un retard en el pagament del saldo de liquidació, el Contractista tindrà dret a percebre l'interès legal del mateix, incrementat en 1,5 punts a partir dels 6 (sis) mesos següents a la recepció.

2.39. Resolució del contracte

La resolució del contracte es regirà per allò establert en el Reglament General de Contractació i en les Clàusules del Capítol cinquè (V) del Plec de Clàusules Administratives Generals.

A més a més es tindrà en compte el següent:

- En cas de rescissió es donarà al Contractista un termini, a determinar per l'Administració, per a que utilitzi el material arreplegat i acabi aquelles unitats d'obres incompletes que decideixi el Director d'Obra. En cas de negar-s'hi, l'Administració podrà incautar-se mitjançant Acta i en presència del Contractista o del seu representant, dels materials i mitjans auxiliars precisos per realitzar aquella terminació; si no existissin a l'obra tals materials i equips en la mesura de les obres realitzades, es prescindirà d'aquelles parts que el Director d'Obra estimi que es deterioraran com a conseqüència de la paralització, resultant obres inútils.
- Si la rescissió és deguda a incompliment del Contracte per part del Contractista, els mitjans auxiliars d'aquests podran ésser utilitzats per l'Administració per a l'acabament de les obres mitjançant l'abonament d'un preu contradictori. En el cas que el Director d'Obra i el Contractista no es possessin d'acord sobre el preu, en el termini de quinze (15) dies decidirà, inapel·lable, l'Administració.

- Si alguna part de les obres inacabades resulten no sols inútils sinó perjudicials i perilloses per a terceres persones, el Contractista estarà obligat a acabar-les segons les condicions del paràgraf anterior, o restituir les condicions del terreny anteriors a la seva intervenció. En cas de negar-s'hi, l'Administració realitzarà els treballs que estimi necessaris per eliminar aquests perills, deduint el seu valor de la liquidació de les obres realitzades pel Contractista.
- Qualsevol que sigui la causa que motivi la rescissió del Contracte, les despeses de liquidació, així com les originades per la retirada dels mitjans auxiliars, seran de compte del Contractista.

2.40. Termini de garantia

El termini de garantia començarà a comptar des de la data de l'Acta de Recepció Provisional

2.41. Penalitzacions

El Contractista adjudicatari de les obres serà penalitzat per cada dia hàbil que excedeixi del termini d'execució de les obres previst en el Projecte. L'esmentada penalització serà, en el seu cas, descomptada de la liquidació de les obres.

3. PLEC DE CONDICIONS TÈCNIQUES PARTICULARS

A continuació es descriuen les característiques de les unitats d'obra utilitzades. S'inclouen els codis i nom de les unitats del pressupost i la seva forma d'execució, control, amidament i abonament, i normativa d'aplicació.

ÍNDEX

B	MATERIALS	37	P3C	LLOSES	119
B0	MATERIALS BÀSICS	37	P3Z	ELEMENTS ESPECIALS PER A FONAMENTS.....	123
B01	LÍQUIDS.....	37	P4	ESTRUCTURES	124
B03	GRANULATS.....	39	P45	ESTRUCTURES DE FORMIGÓ	124
B05	AGLOMERANTS I CONGLOMERANTS	49	P4B	ARMADURES PASSIVES.....	129
B06	FORMIGONS	64	P4D	ENCOFRATS I ALLEUGERIDORS.....	132
B07	MORTERS DE COMPRA.....	76	P9	FERMS I PAVIMENTS.....	135
B0A	FERRETERIA	82	P9H	PAVIMENTS DE MESCLA BITUMINOSA.....	135
B0B	ACER I METALL EN PERFILS O BARRES.....	84	PD	INSTAL·LACIONS D'EVACUACIÓ, CANALITZACIÓ I VENTILACIÓ ESTÀTICA	139
B0D	MATERIALS PER A ENCOFRATS I APUNTALAMENTS	89	PDB	SOLERES I PARETS PER A POUS DE REGISTRE.....	139
B9	MATERIALS PER A PAVIMENTS.....	98	PJ	INSTAL·LACIONS DE LAMPISTERIA, REG, PISCINES, APARELLS SANITARIS I AIGUA CALENTA SANITARIA.....	141
B9H	MATERIALS PER A PAVIMENTS BITUMINOSOS	98	PJM	EQUIPS AUTOMAITZACIÓ I CONTROL	141
BD	MATERIALS PER A EVACUACIÓ, CANALITZACIÓ I VENTILACIÓ ESTÀTICA.....	101	PN	VÀLVULES, FILTRES, BOMBES I GRUPS DE PRESSIÓ.....	143
BDD	MATERIALS PER A POUS DE REGISTRE	101	PN1	VÀLVULES DE COMPORTA.....	143
BN	VÀLVULES, FILTRES, BOMBES I GRUPS DE PRESSIÓ.....	104	PNZ	ELEMENTS AUXILIARS PER A VÀLVULES, FILTRES, BOMBES I GRUPS DE PRESSIÓ	144
BN1	VÀLVULES DE COMPORTA.....	104			
BNZ	ELEMENTS AUXILIARS PER A VÀLVULES, BOMBES I GRUPS DE PRESSIÓ	105			
P	PARTIDES ALÇADES	106			
P2	DEMOLICIONS, ENDERROCS, MOVIMENTS DE TERRES I GESTIÓ DE RESIDUS	106			
P21	ENDERROCS, DEMOLICIONS, ARRENCADES, REPICATS I DESMUNTATGES.....	106			
P22	MOVIMENTS DE TERRES.....	109			
P2R	GESTIÓ DE RESIDUS I MATERIAL D'EXCAVACIÓ	119			
P3	FONAMENTS, CONTENCIIONS I TÚNELS	119			

B MATERIALS

B0 MATERIALS BÀSICS

B01 LÍQUIDS

B011 NEUTRES

0.- ELEMENTS QUE CONTEMPLA EL PLEC

B011-05ME.

1.- DEFINICIÓ I CARACTERÍSTIQUES DELS ELEMENTS

Aigües utilitzades per algun dels usos següents:

- Confecció de formigó
- Confecció de morter
- Confecció de pasta de guix
- Reg de plantacions
- Conglomerats de grava-ciment, terra-ciment, grava-emulsió, etc.
- Humectació de bases o subbases
- Humectació de peces ceràmiques, de ciment, etc.

CARACTERÍSTIQUES GENERALS:

Poden ser utilitzades les aigües potables i les sancionades com a acceptables per la pràctica.

Es poden utilitzar aigües de mar o salines anàlogues per a la confecció o curat de formigons sense armadura. Per a la confecció de formigó armat o pretesat es prohibeix l'ús d'aquestes aigües, tret del cas que es facin estudis especials.

Es podrà utilitzar aigua reciclada provinent del rentat dels camions formigonera a la pròpia central de formigó, sempre que compleixi les especificacions anteriors i la seva densitat sigui $\leq 1,3 \text{ g/m}^3$ i la densitat total sigui $\leq 1,1 \text{ g/cm}^3$

L'aigua a utilitzar tant en el curat com en la pastada del formigó, no ha de contenir cap substància perjudicial en quantitats que puguin afectar a les propietats del formigó o a la protecció de l'armat.

Si ha d'utilitzar-se per a la confecció o el curat de formigó o de morters i no hi ha antecedents de la seva utilització o aquesta presenta algun dubte s'haurà de verificar que compleix totes aquestes característiques:

- Exponent d'hidrogen pH (UNE 83952): ≥ 5
- Total de substàncies dissoltes (UNE 83957): $\leq 15 \text{ g/l}$ (15.000 ppm)
- Sulfats, expressats en SO_4^- (UNE 83956)
- Ciment tipus SR: $\leq 5 \text{ g/l}$ (5.000 ppm)
- Altres tipus de ciment: $\leq 1 \text{ g/l}$ (1.000 ppm)
- Ió clor, expressat en Cl^- (UNE 7178)
- Aigua per a formigó armat: $\leq 3 \text{ g/l}$ (3.000 ppm)
- Aigua per a formigó pretesat: $\leq 1 \text{ g/l}$ (1.000 ppm)
- Aigua per a formigó en massa amb armadura de fissuració: $\leq 3 \text{ g/l}$ (3.000 ppm)
- Hidrats de carboni (UNE 7132): 0
- Substàncies orgàniques solubles en èter (UNE 7235): $\leq 15 \text{ g/l}$ (15.000 ppm)

Ió clor total aportat per components d'un formigó no pot superar:

- Pretesat: $\leq 0,2\%$ pes de ciment
- Armat: $\leq 0,4\%$ pes de ciment
- En massa amb armadura de fissuració: $\leq 0,4\%$ pes de ciment

2.- CONDICIONS DE SUBMINISTRAMENT I EMMAGATZEMATGE

Subministrament i emmagatzematge: De manera que no s'alterin les seves condicions.

3.- UNITAT I CRITERIS D'AMIDAMENT

Unitat d'amidament: la indicada a la descripció de l'element

Criteri d'amidament: quantitat necessària subministrada a l'obra

4.- NORMATIVA DE COMPLIMENT OBLIGATORI

Real Decreto 470/2021, de 29 de junio, por el que se aprueba el Código Estructural.

B011- AIGUA

0.- ELEMENTS QUE CONTEMPLA EL PLEC

B011-05ME.

1.- DEFINICIÓ I CONDICIONS DELS ELEMENTS

Aigües utilitzades per algun dels usos següents:

- Confecció de formigó
- Confecció de morter
- Confecció de pasta de guix
- Reg de plantacions
- Conglomerats de grava-ciment, terra-ciment, grava-emulsió, etc.
- Humectació de bases o subbases
- Humectació de peces ceràmiques, de ciment, etc.

CARACTERÍSTIQUES GENERALS:

Poden ser utilitzades les aigües potables i les sancionades com a acceptables per la pràctica.

Es poden utilitzar aigües de mar o salines anàlogues per a la confecció o curat de formigons sense armadura. Per a la confecció de formigó armat o pretesat es prohibeix l'ús d'aquestes aigües, tret del cas que es facin estudis especials.

Es podrà utilitzar aigua reciclada provinent del rentat dels camions formigonera a la pròpia central de formigó, sempre que compleixi les especificacions anteriors i la seva densitat sigui $\leq 1,3 \text{ g/cm}^3$ i la densitat total sigui $\leq 1,1 \text{ g/cm}^3$

L'aigua a utilitzar tant en el curat com en la pastada del formigó, no ha de contenir cap substància perjudicial en quantitats que puguin afectar a les propietats del formigó o a la protecció de l'armat.

Si ha d'utilitzar-se per a la confecció o el curat de formigó o de morters i no hi ha antecedents de la seva utilització o aquesta presenta algun dubte s'haurà de verificar que compleix totes aquestes característiques:

- Exponent d'hidrogen pH (UNE 83952): ≥ 5

- Total de substàncies dissoltes (UNE 83957): $\leq 15 \text{ g/l}$ (15.000 ppm)

- Sulfats, expressats en SO_4 - (UNE 83956) - Ciment tipus SR (EHE) o SR, SRC (CODI ESTRUCTURAL): $\leq 5 \text{ g/l}$ (5.000 ppm) - Altres tipus de ciment: $\leq 1 \text{ g/l}$ (1.000 ppm)

- Ió clor, expressat en Cl- (UNE 7178 EHE)(UNE 83958 CODI ESTRUCTURAL) - Aigua per a formigó pretesat: $\leq 1 \text{ g/l}$ (1.000 ppm) - Aigua per a formigó armat: $\leq 3 \text{ g/l}$ (3.000 ppm) (EHE) $\leq 2 \text{ g/l}$ (CODI ESTRUCTURAL) - Aigua per a formigó en massa amb armadura de fissuració: $\leq 3 \text{ g/l}$ (3.000 ppm) (EHE) $\leq 2 \text{ g/l}$ (CODI ESTRUCTURAL)

- Hidrats de carboni (UNE 7132 EHE) (UNE 83959 CODI ESTRUCTURAL) : 0

- Substàncies orgàniques solubles en èter (UNE 7235 EHE) (UNE 83960 CODI ESTRUCTURAL): $\leq 15 \text{ g/l}$ (15.000 ppm)

Àlcalis Na_2O (CODI ESTRUCTURAL): $\geq 1,5 \text{ g/l}$

Ió clor total aportat per components d'un formigó no pot superar:

- Pretensat: $\leq 0,2\%$ pes de ciment

- Armat: $\leq 0,4\%$ pes de ciment

- En massa amb armadura de fissuració: $\leq 0,4\%$ pes de ciment

2.- CONDICIONS DE SUBMINISTRAMENT I EMMAGATZEMATGE

Subministrament i emmagatzematge: De manera que no s'alterin les seves condicions.

3.- UNITAT I CRITERI D'AMIDAMENT

Unitat d'amidament: la indicada a la descripció de l'element

Criteri d'amidament: quantitat necessària subministrada a l'obra

4.- NORMATIVA DE COMPLIMENT OBLIGATORI

Real Decreto 1247/2008, de 18 de julio, por el que se aprueba la Instrucción de Hormigón Estructural (EHE-08).

Real Decreto 470/2021, de 29 de junio, por el que se aprueba el Código Estructural.

5.- CONDICIONS DE CONTROL DE RECEPCIÓ

OPERACIONS DE CONTROL:

Abans de l'inici de l'obra i si no es tenen antecedents de l'aigua que es vol utilitzar, o es tenen dubtes, s'ha d'analitzar l'aigua per determinar:

- Exponent d'hidrogen pH (UNE 83952)
- Contingut de substàncies dissoltes (UNE 83957)
- Contingut de sulfats, expressats en SO4 (UNE 83956)

Contingut en ió clor Cl- (UNE 7178 EHE)(UNE 83958 CODI ESTRUCTURAL)

- Contingut d'hidrats de carboni (UNE 7132 EHE)(UNE 83959 CODI ESTRUCTURAL)
- Contingut de substàncies orgàniques solubles en èter (UNE 7235 EHE) (UNE 83960 CODI ESTRUCTURAL)

En cas d'utilitzar aigua potable de la xarxa de subministrament, no serà obligatori realitzar els assajos anteriors.

En altres casos, la DF o el Responsable de la recepció en el cas de centrals de formigó preparat o de prefabricats, s'ha de disposar la realització dels assajos en laboratoris contemplats en l'apartat 78.2.2.1, per tal de comprovar el compliment de les especificacions de l'article 27 de l'EHE o l'apartat 17.2.2.1, per tal de comprovar el compliment de les especificacions de l'article 29 del CODI ESTRUCTURAL.

CRITERIS DE PRESA DE MOSTRES:

Els controls s'han de realitzar segons les instruccions de la DF i la norma EHE o el CODI ESTRUCTURAL, realitzant-se la presa de mostres segons la UNE 83951.

INTERPRETACIÓ DE RESULTATS I ACTUACIONS EN CAS D'INCOMPLIMENT:

No s'ha d'acceptar l'aigua que no compleixi les especificacions, ni per a l'amasat ni per al curat.

B03 GRANULATS

B03J- GRAVA DE PEDRERA

0.- ELEMENTS QUE CONTEMPLA EL PLEC

B03J-0K80.

1.- DEFINICIÓ I CONDICIONS DELS ELEMENTS

Granulats utilitzats per a algun dels usos següents:

- Confecció de formigons
- Confecció de barreges grava-ciment per a paviments
- Material per a drenatges
- Material per a paviments

El seu origen pot ser:

- Granulats naturals, procedents d'un jaciment natural
- Granulats naturals, obtinguts per matxucament de roques naturals
- Granulats procedents d'escòries siderúrgiques refredades per aire

Els granulats naturals poden ser:

- De pedra granítica
- De pedra calcària

CARACTERÍSTIQUES GENERALS:

El contractista ha de sotmetre a l'aprovació de la DF les pedreres o dipòsits d'on s'han d'obtenir els àrids, aportant tots els elements justificatius que cregués convenientes o que li fossin requerits pel Director d'Obra, entre d'altres:

- Classificació geològica.
- Estudi de morfologia.
- Aplicacions anteriors.

La DF ha de poder refusar totes aquelles procedències que, al seu criteri, obligarien a un control massa freqüent dels materials que se n'extraguessin.

CARACTERÍSTIQUES GENERALS DELS GRANULATS RECICLATS

Els granulats procedents de reciclatge d'enderrocs no han de contenir en cap cas restes provinents de construccions amb patologies estructurals, com ara ciment aluminós, granulats amb sulfurs, sílice amorfa o corrosió de les armadures.

Els grànuls han de tenir forma arrodonida o polièdrica.

La composició granulomètrica ha de ser l'adequada al seu ús i ha de ser la que es defineix a la partida d'obra en què intervingui o, si no hi consta, la que estableixi explícitament la DF.

Han de ser nets, resistents i de granulometria uniforme.

No han de tenir pols, brutícia, argila, margues o d'altres matèries estranyes.

Diàmetre mínim: 98% retingut tamís 4 (UNE-EN 933-2)

Els àrids reciclats hauran de complir amb les especificacions de l'article 28 de l'EHE. A més, els que provenguin de formigons estructurals sans, o de resistència elevada, han de ser adequats per a la fabricació de formigó reciclat estructural, complint una sèrie de requisits:

- Dimensió mínima permesa = 4 mm
- Terrossos d'argila per a un formigó amb menys del 20% d'àrid reciclat: $\leq 0,6\%$
- Terrossos d'argila per a un formigó amb 100% d'àrid reciclat: $\leq 0,25\%$
- Absorció d'aigua per a un formigó amb menys del 20% d'àrid reciclat: $\leq 7\%$
- Absorció d'aigua per a un formigó amb més del 20% d'àrid reciclat: $\leq 5\%$
- Coeficient de Los Angeles: ≤ 40
- Continguts màxims d'impureses:
 - Material ceràmic: $\leq 5\%$ del pes
 - Partícules lleugeres: $\leq 1\%$ del pes
 - Asfalt: $\leq 1\%$ del pes
 - Altres: $\leq 1,0\%$ del pes

En els valors de les especificacions no citades, es mantenen els establerts en l'article 28 de l'EHE.

GRANULATS PROCEDENTS D'ESCORIES SIDERÚRGIQUES

Contingut de silicats inestables: Nul

Contingut de compostos fèrrics: Nul

GRAVA PER A LA CONFECCIÓ DE FORMIGONS:

Es denomina grava a la barreja de les diferents fraccions de granulat gruixut que s'utilitzen per a la confecció del formigó

Designació: d/D - IL - N

d/D: Fracció granulomètrica, d tamany mínim i D tamany màxim

IL: Presentació, R rodat, T triturat (matxueig) i M barreja

N: Naturalesa de l'àrid (C, calcari; S, silici; G, granític; O, ofita; B, basalt; D, dolomític; Q, traquita; I, fonolita; V, varis; A, artificial i R, reciclat

La grandària màxima D d'un granulat gruixut (grava) utilitzat per la confecció de formigó serà menor que les següents dimensions:

- 0,8 de la distància lliure horitzontal entre beines o armadures que formin grup, o entre un parament de la peça i una beina o armadura que formi un angle $>45^\circ$ (amb la direcció de formigonat)
- 1,25 de la distància entre un parament de la peça i una beina o armadura que formi un angle $\leq 45^\circ$ (amb la direcció de formigonat)
- 0,25 de la dimensió mínima de la peça que es formigona amb les excepcions següents:
 - Lloses superiors de sostres, amb TMA $< 0,4$ del gruix mínim
 - Peces d'execució molt curosa i elements en els que l'efecte de la paret de l'encofrat sigui reduït (sostres encofrats a una sola cara), amb TMA $< 0,33$ del gruix mínim

Quan el formigó passi entre varies armadures, l'àrid gruixut serà el mínim valor entre el primer punt i el segon del paràgraf anterior.

Tot el granulat ha de ser d'una mida inferior al doble del límit més petit aplicable a cada cas.

Contingut de matèria orgànica (UNE-EN 1744-1): Color més clar que el patró

Fins que passen pel tamís 0,063 (UNE-EN 933-2):

- Per a graves calcàries i granítiques: $\leq 1,5\%$ en pes
- Granulats, reciclats de formigó o prioritàriament naturals: $< 3\%$
- Per a granulats reciclats mixtos: $< 5\%$

L'índex de llenques per a un granulat gruixut segons UNE-EN 933-3: $\leq 35\%$

Material retingut pel tamís 0,063 (UNE-EN 933-2) i que sura en un líquid de pes específic 20 kN/m³ (UNE-EN 1744-1):

- Granulats naturals $\leq 1\%$ en pes

Compostos de sofre expressats en SO₃ i referits a granulat sec (UNE-EN 1744-1):

- Granulats naturals: $\leq 1\%$ en pes

- Granulats d'escòries siderúrgiques: $\leq 2\%$ en pes

- Granulats reciclats mixtos: $\leq 1\%$ en pes

- Granulats amb sulfurs de ferro oxidables en forma de pirrotina: $\leq 0,1\%$ en pes

- Altres granulats: $\leq 0,4\%$ en pes

Sulfats solubles en àcids, expressats en SO₃ i referits a granulat sec (UNE-EN 1744-1):

- Granulats naturals: $\leq 0,8\%$ en pes

- Granulats d'escòries siderúrgiques: $\leq 1\%$ en pes

Clorurs expressats en Cl- i referits a granulat sec (UNE-EN 1744-1):

- Formigó armat o en massa amb armadura de fissuració: $\leq 0,05\%$ en massa

- Formigó pretesat: $\leq 0,03\%$ en massa

Índex de clor total aportat per components d'un formigó no pot superar:

- Pretensat: $\leq 0,2\%$ pes de ciment

- Armat: $\leq 0,4\%$ pes de ciment

- En massa amb armadura de fissuració: $\leq 0,4\%$ pes de ciment

Contingut de pirites o d'altres sulfurs: 0%

Contingut d'ió Cl-:

- Granulats reciclats mixtos: $< 0,06\%$

El contingut de matèria orgànica que sura en un líquid de pes específic 2 segons la UNE-EN 1744-1(Apart.) 14.2 serà $\leq 1\%$ per a granulats gruixuts.

Contingut de materials no petris (roba, fusta, paper...):

- Granulats reciclats provinents de formigó o mixtos: $< 0,5\%$

- Altres granulats: Nul

Contingut de restes d'asfalt:

- Granulat reciclat mixt o provinent de formigó: $< 0,5\%$

- Altres granulats: Nul

Reactivitat:

- Àlcali-sílici o àlcali-silicat (Mètode químic UNE 146-507-1 EX o Mètode accelerat UNE 146-508 EX):

Nul-la

- Àlcali-carbonat (Mètode químic UNE 146-507-2): Nul-la

Estabilitat (UNE-EN 1367-2):

- Pèrdua de pes amb sulfat magnèsic: $\leq 18\%$

Resistència a la fragmentació segons UNE-EN 1097-2 (Assaig de los Ángeles):

- Granulats gruixuts naturals: ≤ 40

Absorció d'aigua:

- Granulats gruixuts naturals (UNE-EN 1097-6): $< 5\%$

- Granulats reciclats provinents de formigó: $< 10\%$

- Granulats reciclats mixtos: $< 18\%$

- Granulats reciclats prioritàriament naturals: $< 5\%$

Pèrdua de pes amb cinc cicle de sulfat de magnesi segons UNE-EN 1367-2:

- Granulats gruixuts naturals: $\leq 18\%$

Els àrids no han de presentar reactivitat potencial amb els àlcalis del formigó. Per a comprovar-ho, s'ha de realitzar en primer lloc un anàlisi petrogràfic, per a obtenir el tipus de reactivitat que, en el seu cas, puguin presentar. Si d'aquest estudi es dedueix la possibilitat de reactivitat àlcali sílice o àlcali silicat, s'ha de realitzar l'assaig descrit a l'UNE 146.508 EX. Si el tipus de reactivitat potencial és àlcali carbonat, s'ha de realitzar l'assaig descrit a l'UNE 146.507 EX Part 2.

Els àrids no han de ser reactius amb el ciment. No s'utilitzaran àrids procedents de roques toves, friables, poroses, etc., ni els que continguin nòduls de guix, compostos ferrosos, sulfurs oxidables, etc, en quantitats superiors a les contemplades a l'EHE

GRAVA PER A DRENATGES:

El granulat ha de ser procedent d'un jaciment natural, del matxuqueig de roques naturals, o del reciclatge d'enderrocs. No ha de presentar restes d'argila, margues o altres materials estranys.

La mida màxima dels grànuls ha de ser de 76 mm (tamís 80 UNE) i el garbellat ponderal acumulat pel tamís 0,08 UNE ha de ser $\leq 5\%$. La composició granulomètrica ha de ser fixada explícitament per la DF segons les característiques del terreny per drenar i del sistema de drenatge.

Plasticitat: No plàstic

Coefficient de desgast (assaig "Los Angeles" UNE-EN 1097-2): ≤ 40

Equivalent de sorra (UNE-EN 933-8): > 30

Condicions generals de filtratge:

- F15/d85: < 5

- F15/d15: < 5

- F50/d50: < 5

(F_x = grandària superior de la fracció $x\%$ en pes del material filtrant, d_x = grandària superior de la proporció $x\%$ del terreny a drenar)

A més, el coeficient d'uniformitat del filtre ha de ser:

- F_{60}/F_{10} : <20

Condicions de la granulometria en funció del sistema previst d'evacuació de l'aigua:

- Per a tubs perforats: $F_{85}/\text{Diàmetre de l'orifici}$: > 1

- Per a tubs amb juntes obertes: $F_{85}/\text{Obertura de la junta}$: > 1,2

- Per a tubs de formigó porós: F_{85}/d_{15} de l'àrid del tub: > 0,2

- Si es drena per metxinals: $F_{85}/\text{diàmetre del metxinal}$: > 1

Quan no sigui possible trobar un material granular d'aquestes condicions es faran filtres granulars compostos de varies capes. La més gruixuda es col·locarà al costat del sistema d'evacuació. Aquesta complirà les condicions de filtre respecte a la següent i així successivament fins arribar al replè o al terreny natural. Es podrà recórrer a l'ús de filtres geotèxtils.

Quan el terreny natural estigui constituït per materials amb graves i boles a efectes del compliment de les condicions anteriors, s'atindrà únicament a la corba granulomètrica de la fracció del mateix inferior a 25 mm.

Si el terreny no és cohesiu i està compost per sorra fina i llims, el material drenant haurà de complir, a més de les condicions generals de filtre, la condició: $F_{15} > 1$ mm.

Si el terreny natural és cohesiu, compacte i homogeni, sense restes de sorra o llims, les condicions de filtre 1 i 2 s'han de substituir per: $0,1 \text{ mm} > F_{15} > 0,4 \text{ mm}$

En els drens cecs, el material de la zona permeable central haurà de complir les següents condicions:

- Mida màxima de l'àrid: Entre 20 mm i 80 mm

- Coeficient d'uniformitat: $F_{60}/F_{10} < 4$

Si s'utilitza granulats reciclats s'ha de comprovar que l'inflament (assaig CBR (NLT-111)) sigui inferior al 2% (UNE 103502).

2.- CONDICIONS DE SUBMINISTRAMENT I EMMAGATZEMATGE

CONDICIONS GENERALS:

Subministrament i emmagatzematge: De manera que no s'alterin les seves condicions.

Cada remesa de grava s'ha de descarregar en una zona ja preparada de sòl sec

Les graves de tipus diferents s'han d'emmagatzemar per separat

Els àrids s'emmagatzemaran de tal manera que quedin protegits contra la contaminació, i evitant la seva possible segregació, sobretot durant el seu transport. Es recomana emmagatzemar-los sota cobert per evitar els canvis de temperatura del granulat.

3.- UNITAT I CRITERI D'AMIDAMENT

Unitat d'amidament: la indicada a la descripció de l'element

Criteri d'amidament: quantitat necessària subministrada a l'obra

4.- NORMATIVA DE COMPLIMENT OBLIGATORI

GRAVA PER A LA CONFECCIÓ DE FORMIGONS:

Real Decreto 1247/2008, de 18 de julio, por el que se aprueba la Instrucción de Hormigón Estructural (EHE-08).

UNE-EN 12620:2003 Áridos para hormigón.

GRAVA PER A PAVIMENTS:

* Orden de 6 de febrero de 1976 por la que se aprueba el Pliego de Prescripciones Técnicas Generales para Obras de Carreteras y Puentes (PG-3).

GRAVA PER A DRENATGES:

Orden FOM/298/2016, de 15 de febrero, por la que se aprueba la norma 5.2-IC drenaje superficial de la Instrucción de Carreteras.

5.- CONDICIONS DE CONTROL DE RECEPCIÓ

CONDICIONS DE MARCATGE I CONTROL DE LA DOCUMENTACIÓ:

L'entrega de granulat a l'obra ha d'anar acompanyada d'un full de subministrament proporcionat pel subministrador, en el que hi han de constar com a mínim les següents dades:

- Identificació del subministrador

- Número del certificat de marcatge CE o indicació d'autoconsum

- Número de sèrie de la fulla de subministrament
- Data del lliurament
- Nom del peticionari
- Designació de l'àrid segons l'article 28.2 de l'EHE
- Quantitat de granulat subministrat
- Identificació del lloc de subministrament

El fabricant ha de proporcionar la informació relativa a la granulometria i a les toleràncies de l'àrid subministrat.

El subministrador ha de posar a disposició de la DF en el cas que aquesta ho sol·liciti, la documentació següent, que acredita el marcatge CE, segons el sistema d'avaluació de conformitat aplicable, d'acord amb el que disposa l'apartat 7.2.1 del CTE: - Productes per a carreteres i altres treballs d'obres públiques i edificació de Funcio: Aplicacions que exigeixen requisits de seguretat molt estrictes*. * Requisits que han de ser definits per lleis, reglaments i normes administratives nacionals de cada estat membre, - Productes per a edificació, fabricació de productes de formigó prefabricat, carreteres i altres treballs d'obres públiques de Funcio: Aplicacions que exigeixen requisits de seguretat molt estrictes*. * Requisits que han de ser definits per lleis, reglaments i normes administratives nacionals de cada estat membre: - Sistema 2+: Declaració de Prestacions - Productes per a edificació, fabricació de productes de formigó prefabricat, carreteres i altres treballs d'obres públiques de Funcio: Aplicacions que no exigeixen requisits de seguretat molt estrictes*. * Requisits que han de ser definits per lleis, reglaments i normes administratives nacionals de cada estat membre, - Productes per a carreteres i altres treballs d'obres públiques i edificació de Funcio: Aplicacions que no exigeixen requisits de seguretat molt estrictes*. * Requisits que han de ser definits per lleis, reglaments i normes administratives nacionals de cada estat membre: - Sistema 4: Declaració de Prestacions

El símbol de marcatge de conformitat CE s'ha d'estampar d'acord amb la Directiva 93/68CE i ha d'estar visible sobre el producte o sobre etiqueta, embalatge o documentació comercial i ha d'anar acompanyat de la següent informació:

- Número d'identificació de l'organisme de certificació
- Nom o marca d'identificació i direcció del fabricant
- Les dues últimes xifres de l'any d'impressió del marcatge
- Referència a la norma (UNE-EN 12620)
- Descripció del producte (nom genèric, material, ús previst)

- Designació del producte
- Informació de les característiques essencials aplicables

A la documentació del marcatge haurà d'indicar:

- Nom del laboratori que ha realitzat els assajos
- Data d'emissió del certificat
- Garantia de que el tractament estadístic és l'exigit en el marcatge
- Estudi de fins que justifiqui experimentalment el seu ús, en el cas que hi hagi àrids que no compleixen amb l'article 28.4.1.

OPERACIONS DE CONTROL:

Els àrids han de disposar del marcatge CE, de tal manera que la comprovació de la seva idoneïtat per al seu ús es farà mitjançant un control documental del marcatge per tal de determinar el compliment de les especificacions del projecte i de l'article 28 de l'EHE.

En el cas d'àrids d'autoconsum, el Constructor o el Subministrador ha d'aportar un certificat d'assaig, de com a màxim tres mesos d'antiguitat, realitzat en un laboratori de control dels contemplats en l'article 78.2.2.1 de l'EHE, que verifiqui el compliment de les especificacions de l'àrid subministrat respecte l'article 28 de l'EHE.

La DF ha de poder valorar el nivell de garantia del distintiu, i en cas de no disposar de suficient informació, ha de poder determinar l'execució de comprovacions mitjançant assaigs.

La DF, a més, ha de valorar si realitzar una inspecció a la planta de fabricació, a poder ser, abans del subministra de l'àrid, per comprovar la idoneïtat per a la seva fabricació. En cas necessari, la DF ha de poder realitzar els assaigs següents per a verificar la conformitat de les especificacions:

- Índex de llenques (UNE-EN 933-3).
- Terrossos d'argila (UNE 7133)
- Partícules toves (UNE 7134)
- Coeficient de forma (UNE EN 933-4)
- Material retintut pel garbell 0.063 UNE (UNE EN 933-2) i que sura en un líquid de pes específic 2 (UNE EN 1744-1).
- Compostos de sofre (SO3)- respecte al granulat sec (UNE-EN 1744-1).
- Contingut en ió clor Cl- (UNE-EN 1744-1)

- Assaig petrogràfic
- Reactivitat potencial amb els àlcals del ciment (UNE 146-507 i UNE 146-508).
- Estabilitat, resistència a l'atac del sulfat magnèsic (UNE-EN 1367-2).
- Absorció d'aigua (UNE-EN 1097-6).
- Resistència al desgast Los Angeles (UNE-EN 1097-2).
- Assaig d'identificació per raigs X.
- Assaig granulomètric (UNE-EN 933-2)

OPERACIONS DE CONTROL EN GRAVA PER A DRENATGES:

Les tasques de control a realitzar són les següents:

- Inspecció visual del material i recepció del certificat de procedència i qualitat corresponent.
- Abans de començar el reblert, quan hagi canvi de procedència del material, o cada 2000 m3 durant la seva execució, es realitzaran els següents assaigs d'identificació del material:
 - Assaig granulomètric del material filtrant (UNE EN 933-1)
 - Assaig granulomètric del material adjacent (UNE 103101)
 - Desgast de "Los Ángeles" (UNE EN 1097-2)

S'ha de demanar un certificat de procedència del material, que en el cas d'àrids naturals ha de contenir:

- Classificació geològica
- Estudi de morfologia
- Aplicacions anteriors
- Assaigs d'identificació del material

CRITERIS DE PRESA DE MOSTRES:

Els controls s'han de realitzar segons les instruccions de la DF i la norma EHE o CODI ESTRUCTURAL.

CRITERIS DE PRESA DE MOSTRES EN GRAVA PER A DRENATGES:

S'han de seguir les instruccions de la DF i els criteris de les normes de procediment indicades en cada assaig.

INTERPRETACIÓ DE RESULTATS I ACTUACIONS EN CAS D'INCOMPLIMENT:

No s'acceptarà la grava que no compleixi totes les especificacions indicades al plec. Si la granulometria no s'ajusta a la utilitzada per a l'establiment de les dosificacions aprovades, s'hauran de projectar i aprovar noves fórmules de treball.

INTERPRETACIÓ DE RESULTATS I ACTUACIÓ EN CAS D'INCOMPLIMENT EN GRAVA PER A DRENATGES:

Els resultats dels assaigs d'identificació han de complir estrictament les especificacions indicades, en cas contrari, no s'ha d'autoritzar l'ús del material corresponent en l'execució del reblert.

B03L- SORRA

0.- ELEMENTS QUE CONTEMPLA EL PLEC

B03L-05N7.

1.- DEFINICIÓ I CONDICIONS DELS ELEMENTS

Sorra procedent de roques calcàries, roques granítiques, marbres blancs i durs, o sorra procedent del reciclatge de residus de la construcció i demolició en una planta legalment autoritzada per al tractament d'aquest tipus de residu.

S'han considerat els tipus següents:

- Sorra de marbre blanc
- Sorra per a confecció de formigons, d'origen:
 - Sorra per a confecció de formigons, d'origen: - De pedra calcària - De pedra granítica
- Sorra per a confecció de morters
- Sorra per a reblert de rases amb canonades
- Sorres procedents de reciclatge de residus de la construcció i demolicions

CARACTERÍSTIQUES GENERALS:

El contractista ha de sotmetre a l'aprovació de la DF les pedreres o dipòsits d'on s'han d'obtenir els àrids, aportant tots els elements justificatius que cregués convenients o que li fossin requerits pel Director d'Obra, entre d'altres:

- Classificació geològica.
- Estudi de morfologia.
- Aplicacions anteriors.

La DF ha de poder refusar totes aquelles procedències que, al seu criteri, obligarien a un control massa freqüent dels materials que se n'extraguessin.

Els grànuls han de tenir forma arrodonida o polièdrica.

La composició granulomètrica ha de ser l'adequada al seu ús, o si no consta, la que estableixi explícitament la DF.

No ha de tenir margues o altres materials estranys.

Contingut de pirites o d'altres sulfurs oxidables: 0%

Contingut de matèria orgànica (UNE-EN 1744-1): Color més clar que el patró

Contingut de terrossos d'argila (UNE 7133): $\leq 1\%$ en pes

Els àrids no han de ser reactius amb el ciment. No s'utilitzaran àrids procedents de roques toves, friables, poroses, etc., ni els que continguin nòduls de guix, compostos ferrosos, sulfurs oxidables, etc, en quantitats superiors a les contemplades a l'EHE o el CODI ESTRUCTURAL.

Els àrids reciclats hauran de complir amb les especificacions de l'article 28 de l'EHE o l'article 30 del CODI ESTRUCTURAL. A més, els que provenguin de formigons estructurals sans, o de resistència elevada, han de ser adequats per a la fabricació de formigó reciclat estructural, complint una sèrie de requisits:

- Dimensió mínima permesa = 4 mm
- Terrossos d'argila per a un formigó amb menys del 20% d'àrid reciclat: $\leq 0,6\%$
- Terrossos d'argila per a un formigó amb 100% d'àrid reciclat: $\leq 0,25\%$
- Absorció d'aigua per a un formigó amb menys del 20% d'àrid reciclat: $\leq 7\%$
- Absorció d'aigua per a un formigó amb més del 20% d'àrid reciclat: $\leq 5\%$
- Coeficient de Los Angeles: ≤ 40
- Continguts màxims d'impureses:
 - Material ceràmic: $\leq 5\%$ del pes
 - Partícules lleugeres: $\leq 1\%$ del pes
 - Asfalt: $\leq 1\%$ del pes
 - Altres: $\leq 1,0\%$ del pes

En els valors de les especificacions no citades, es mantenen els establerts en l'article 28 de l'EHE o l'article 30 del CODI ESTRUCTURAL.

SORRA DE MARBRE BLANC:

Barreja amb granulats blancs diferents del marbre: 0%

SORRA PER A LA CONFECCIÓ DE FORMIGONS:

Es denomina sorra a la barreja de les diferents fraccions d'àrid fi que s'utilitzen per a la confecció del formigó

Designació: d/D - IL - N

d/D: Fracció granulomètrica, d tamany mínim i D tamany màxim

IL: Presentació, R rodat, T triturat (matxueig) i M barreja

N: Naturalesa de l'àrid (C, calcari; S, silici; G, granític; O, ofita; B, basalt; D, dolomític; Q, traquita; I, fonolita; V, varis; A, artificial i R, reciclat

Mida dels granuls (Tamís 4 UNE-EN 933-2): ≤ 4 mm

Material retingut pel tamís 0,063 (UNE-EN 933-2) i que sura en un líquid de pes específic 20 kN/m³ (UNE-EN 1744-1): $\leq 0,5\%$ en pes

Compostos de sofre expressats en SO₃ i referits a granulat sec (UNE-EN 1744-1): $\leq 1\%$ en pes

Reactivitat potencial amb els àlcalis del ciment (UNE 146507-2)

Sulfats solubles en àcid, expressats en SO₃ i referits al granulat sec (UNE-EN 1744-1): $\leq 0,8\%$ en pes

Clorurs expressats en Cl- i referits al granulat sec (UNE-EN 1744-1):

- Formigó armat o en massa amb armadures de fissuració: $\leq 0,05\%$ en pes

- Formigó pretensat: $\leq 0,03\%$ en pes

Ió clor total aportat per components d'un formigó no pot superar:

- Pretensat: $\leq 0,2\%$ pes de ciment

- Armat: $\leq 0,4\%$ pes de ciment

- En massa amb armadura de fissuració: $\leq 0,4\%$ pes de ciment

Estabilitat (UNE-EN 1367-2):

- Pèrdua de pes amb sulfat sòdic: $\leq 10\%$

- Pèrdua de pes amb sulfat magnèsic: $\leq 15\%$

Pèrdua de pes amb sulfat magnèsic (UNE-EN 1367-2) quan el formigó estigui sotmès a una classe d'exposició H o F (EHE) o XF (CODI ESTRUCTURAL), i l'àrid fi tingui una absorció d'aigua >1%: $\leq 15\%$

Coeficient de friabilitat (UNE 83115)

- Per formigons d'alta resistència: < 40

- Formigons en massa o armats amb $F_{ck} \leq 30$ N/mm²: < 50

Els àrids no han de presentar reactivitat potencial amb els àlcals del formigó. Per a comprovar-ho, s'ha de realitzar en primer lloc un anàlisi petrogràfic, per a obtenir el tipus de reactivitat que, en el seu cas, puguin presentar. Si d'aquest estudi es dedueix la possibilitat de reactivitat àlcali sílice o àlcali silicat, s'ha de realitzar l'assaig descrit a l'UNE 146.508 EX. Si el tipus de reactivitat potencial és àlcali carbonat, s'ha de realitzar l'assaig descrit a l'UNE 146.507 EX Part 2.

La corba granulomètrica de l'àrid fi, ha d'estar compresa dins del fus següent:

Límits	Material retingut acumulat, en % en pes, en els tamisos						
	4 mm	2 mm	1 mm	0,5 mm	0,25 mm	0,125 mm	0,063 mm
Superior	0	4	16	40	70	77	(1)
Inferior	15	38	60	82	94	100	100

(1) Aquest valor varia en funció del tipus i origen de l'àrid.

SORRA DE PEDRA GRANÍTICA PER A LA CONFECCIÓ DE FORMIGONS:

Contingut màxim de fins que passen pel tamís 0,063 mm (UNE-EN 933-1):

- Granulat gruixut: - Qualsevol tipus: <= 1,5% en pes
- Granulat fi: - Granulat arrodonit: <= 6% en pes - Granulat de matxuqueig no calcari per a obres sotmeses a exposició IIIa,b,c, IV o alguna classe específica d'exposició: <= 6% en pes (EHE) - Granulat de matxuqueig no calcari per a obres sotmeses a exposició XS, XD, XA, XF o XM: <= 6% en pes (CODI ESTRUCTURAL) - Granulat de matxuqueig no calcari per a obres sotmeses a exposició I,IIa,b o cap classe específica d'exposició: <= 10% en pes (EHE) - Granulat de matxuqueig no calcari per a obres sotmeses a exposició X0 o XC i no sotmeses a cap classe d'exposició XA, XF o XM: <= 10% en pes (CODI ESTRUCTURAL)

Equivalent de sorra (EAV)(UNE-EN 933-8):

- Per a obres en ambients I, IIa,b o cap classe específica d'exposició: >= 70 (EHE)
- Per a obres en ambients X0, XC: >= 70 (CODI ESTRUCTURAL)
- Resta de casos: >= 75

Absorció d'aigua (UNE-EN 1097-6): <= 5%

SORRA DE PEDRA CALCÀRIA PER A LA CONFECCIÓ DE FORMIGONS:

Contingut màxim de fins que passen pel tamís 0,063 mm (UNE-EN 933-1):

- Granulat gruixut: - Qualsevol tipus: <= 1,5% en pes

- Granulat fi: - Granulat arrodonit: <= 6% en pes - Granulat de matxuqueig calcari per a obres sotmeses a exposició IIIa,b,c,IV o alguna classe específica d'exposició: <= 10% en pes (EHE) - Granulat de matxuqueig calcari per a obres sotmeses a exposició XS, XD, XA, XF o XM: <= 10% en pes (CODI ESTRUCTURAL) - Granulat de matxuqueig calcari per a obres sotmeses a exposició I,IIa,b o cap classe específica d'exposició: <= 16% en pes (EHE) - Granulat de matxuqueig calcari per a obres sotmeses a exposició X0 o XC i no sotmesa a cap classe d'exposició XA, XF o XM: <= 16% en pes (CODI ESTRUCTURAL)

Valor blau de metilè(UNE 83130):

- Per a obres sotmeses a exposició I,IIa,b o cap classe específica d'exposició (EHE) o exposició X0 o XC (CODI ESTRUCTURAL): <= 0,6% en pes
- Resta de casos: <= 0,3% en pes

SORRA PER A LA CONFECCIÓ DE MORTERS:

La composició granulomètrica ha de quedar dintre dels límits següents:

Tamís UNE 7-050 mm	Percentatge en pes que passa pel tamís	Condicions
5,00	A	A = 100
2,50	B	60 <= B <= 100
1,25	C	30 <= C <= 100
0,63	D	15 <= D <= 70
0,32	E	5 <= E <= 50
0,16	F	0 <= F <= 30
0,08	G	0 <= G <= 15
Altres condicions		C - D <= 50 D - E <= 50 C - E <= 70

Mida dels grànuls: <= 1/3 del gruix del junt

Contingut de matèries perjudicials: <= 2%

GRANULATS PROCEDENTS DE RECICLATGE DE RESIDUS DE LA CONSTRUCCIÓ I DEMOLICIONS:

El material ha de procedir d'una planta autoritzada legalment per al tractament de residus de la construcció.

El material no ha de ser susceptible de cap mena de meteorització o d'alteració física o química sota les condicions més desfavorables que presumiblement es puguin donar al lloc d'utilització.

No han de donar lloc, amb l'aigua, a dissolucions que puguin causar danys a estructures, capes de fermes, o contaminar el sòl o corrents d'aigua.

S'ha considerat que l'ús serà el reblert de rases amb canonades.

Per a qualsevol utilització diferent d'aquesta, es requereix l'acceptació expressa de la direcció facultativa i la justificació mitjançant els assaigs que pertorquin que es compleixen les condicions requerides per a l'ús al que es pretén destinar.

2.- CONDICIONS DE SUBMINISTRAMENT I EMMAGATZEMATGE

Subministrament i emmagatzematge: De manera que no s'alterin les seves condicions.

Cada remesa de sorra s'ha de descarregar en una zona ja preparada de sòl sec.

Les sorres de tipus diferents s'han d'emmagatzemar per separat.

Els àrids s'han d'emmagatzemar de tal manera que quedin protegits contra la contaminació, i evitant la seva possible segregació, sobretot durant el seu transport. Es recomana emmagatzemar-los sota cobert per evitar els canvis de temperatura del granulat, i en un terreny sec i net destinat a l'apilament dels àrids. Les sorres d'altres tipus s'han d'emmagatzemar per separat.

3.- UNITAT I CRITERI D'AMIDAMENT

Unitat d'amidament: la indicada a la descripció de l'element

Criteri d'amidament: quantitat necessària subministrada a l'obra

4.- NORMATIVA DE COMPLIMENT OBLIGATORI

SORRA PER A LA CONFECCIÓ DE FORMIGONS:

Real Decreto 1247/2008, de 18 de julio, por el que se aprueba la Instrucción de Hormigón Estructural (EHE-08).

Real Decreto 470/2021, de 29 de junio, por el que se aprueba el Código Estructural.

SORRA PER A LA CONFECCIÓ DE MORTERS:

Real Decreto 1247/2008, de 18 de julio, por el que se aprueba la Instrucción de Hormigón Estructural (EHE-08).

Real Decreto 470/2021, de 29 de junio, por el que se aprueba el Código Estructural.

UNE-EN 12620:2003 Áridos para hormigón.

Documento Básico de Seguridad estructural Fábrica DB-SE-F, parte II del CTE, aprobado por el Real Decreto 314/2006.

SORRES PER A ALTRES USOS:

No hi ha normativa de compliment obligatori.

5.- CONDICIONS DE CONTROL DE RECEPCIÓ

CONDICIONS DE MARCATGE I CONTROL DE LA DOCUMENTACIÓ:

L'entrega de granulat a l'obra ha d'anar acompanyada d'un full de subministrament proporcionat pel subministrador, en el que hi han de constar com a mínim les següents dades:

- Identificació del subministrador
- Número del certificat de marcatge CE o indicació d'autoconsum
- Número de sèrie de la fulla de subministrament
- Nom de la cantera
- Data del lliurament
- Nom del peticionari
- Designació de l'àrid segons l'article 28.2 de l'EHE o l'article 30.2 del CODI ESTRUCTURAL
- Quantitat de granulat subministrat
- Identificació del lloc de subministrament

El fabricant ha de proporcionar la informació relativa a la granulometria i a les toleràncies de l'àrid subministrat.

El subministrador ha de posar a disposició de la DF en el cas que aquesta ho sol·liciti, la documentació següent, que acredita el marcatge CE, segons el sistema d'avaluació de conformitat aplicable, d'acord amb el que disposa l'apartat 7.2.1 del CTE: - Productes per a carreteres i altres treballs d'obres públiques i edificació de Funcio: Aplicacions que exigeixen requisits de seguretat molt estrictes*. * Requisits que han de ser definits per lleis, reglaments i normes administratives nacionals de cada estat membre, - Productes per a edificació, fabricació de productes de formigó prefabricat, carreteres i altres treballs d'obres públiques de Funcio: Aplicacions que exigeixen requisits de seguretat molt estrictes*. * Requisits que han de ser definits per lleis, reglaments i normes administratives nacionals de cada estat membre: - Sistema 2+: Declaració de Prestacions - Productes per a edificació, fabricació de productes de formigó prefabricat, carreteres i altres treballs d'obres públiques de Funcio: Aplicacions que no exigeixen

requisits de seguretat molt estrictes*. * Requisits que han de ser definits per lleis, reglaments i normes administratives nacionals de cada estat membre, - Productes per a carreteres i altres treballs d'obres públiques i edificació de Funcio: Aplicacions que no exigeixen requisits de seguretat molt estrictes*. * Requisits que han de ser definits per lleis, reglaments i normes administratives nacionals de cada estat membre: - Sistema 4: Declaració de Prestacions

El símbol de marcatge de conformitat CE s'ha d'estampar d'acord amb la Directiva 93/68CE i ha d'estar visible sobre el producte o sobre etiqueta, embalatge o documentació comercial i ha d'anar acompanyat de la següent informació:

- Número d'identificació de l'organisme de certificació
- Nom o marca d'identificació i direcció del fabricant
- Les dues últimes xifres de l'any d'impressió del marcatge
- Referència a la norma (UNE-EN 12620)
- Descripció del producte (nom genèric, material, ús previst)
- Designació del producte
- Informació de les característiques essencials aplicables

A la documentació del marcatge haurà d'indicar:

- Nom del laboratori que ha realitzat els assajos
- Data d'emissió del certificat
- Garantia de que el tractament estadístic és l'exigit en el marcatge
- Estudi de fins que justifiqui experimentalment el seu ús, en el cas que hi hagi àrids que no compleixen amb l'article 28.4.1 de la EHE o l'article 30.4.1 del CODI ESTRUCTURAL.

L'àrid reciclat ha d'incloure en la seva documentació:

- Naturalesa del material
- Planta productora de l'àrid i empresa transportista de la runa
- Presència d'impureses
- Detalls de la seva procedència
- Altre informació que resulti rellevant

OPERACIONS DE CONTROL:

Els àrids han de disposar del marcatge CE, de tal manera que la comprovació de la seva idoneïtat per al seu ús es farà mitjançant un control documental del marcatge per tal de determinar el compliment de les especificacions del projecte i de l'article 28 de l'EHE o l'article 30 del CODI ESTRUCTURAL.

En el cas d'àrids d'autoconsum, el Constructor o el Subministrador ha d'aportar un certificat d'assaig, de com a màxim tres mesos d'antiguitat, realitzat en un laboratori de control dels contemplats en l'article 78.2.2.1 de l'EHE o l'article 17.2.2.1 del CODI ESTRUCTURAL, que verifiqui el compliment de les especificacions de l'àrid subministrat respecte l'article 28 de l'EHE o l'article 30 del CODI ESTRUCTURAL.

La DF ha de poder valorar el nivell de garantia del distintiu, i en cas de no disposar de suficient informació, ha de poder determinar l'execució de comprovacions mitjançant assaigs.

La DF, a més, ha de valorar si realitzar una inspecció a la planta de fabricació, a poder ser, abans del subministra de l'àrid, per comprovar la idoneïtat per a la seva fabricació. En cas necessari, la DF ha de poder realitzar els assaigs següents per a verificar la conformitat de les especificacions:

- Matèria orgànica (UNE-EN 1744-1).
- Terrossos d'argila (UNE 7133).
- Material retingut pel garbell 0.063 UNE (UNE EN 933-2) i que sura en un líquid de pes específic 2 (UNE EN 1744-1).
- Compostos de sofre (SO₃)- respecte al granulat sec (UNE-EN 1744-1).
- Sulfats solubles en àcid (UNE-EN 1744-1).
- Contingut d'I₀ CL- (UNE-EN 1744-1).
- Assaig petrogràfic
- Reactivitat potencial amb els àlcals del ciment (UNE 146-507 i UNE 146-508).
- Equivalent de sorra (UNE-EN 933-8).
- Absorció d'aigua (UNE-EN 1097-6).
- Assaig d'identificació per raigs X.
- Pèrdua de pes amb sulfat magnèsic (UNE-EN 1367-2)
- Assaig granulomètric (UNE-EN 933-2)
- Coeficient de friabilitat (UNE 83115)

Un cop s'hagi realitzat l'apilament, s'ha de realitzar una inspecció visual, i si es considera necessari, s'han de prendre mostres per realitzar els assaigs corresponents.

S'ha de poder acceptar la sorra que no compleixi amb els requisits sempre i quan mitjançant rentat, cribatge o mescla, assoleixi les condicions exigides.

CRITERIS DE PRESA DE MOSTRES:

Els controls s'han de realitzar segons les instruccions de la DF i la norma EHE o CODI ESTRUCTURAL.

INTERPRETACIÓ DE RESULTATS I ACTUACIONS EN CAS D'INCOMPLIMENT:

No s'ha d'acceptar la sorra que no compleixi totes les especificacions indicades al plec de condicions. Si la granulometria no s'ajusta a la utilitzada per a l'establiment de les dosificacions aprovades, s'hauran de projectar i aprovar noves fórmules de treball.

No s'han d'utilitzar àrids fins els quals l'equivalent de sorra sigui inferior a:

- 70, en obres sotmeses a les classes I, IIa o IIb, i no sotmeses a cap classe específica d'exposició (EHE), classe X0 o XC (CODI ESTRUCTURAL)

- 75, en la resta de casos

En cas que les sorres procedents del matxuqueig de roques calcàries o de roques dolomítiques que no compleixin l'especificació de l'equivalent de sorra, s'han de poder acceptar si l'assaig del blau de metilè (UNE-EN 933-9) compleix el següent:

- Per a obres amb classe general d'exposició I, IIa o IIb (i sense classe específica) (EHE) o classe X0 o XC (CODI ESTRUCTURAL): $\leq 0,6\%$ en pes

- Resta de casos: $\leq 0,3\%$ en pes

Si el valor del blau de metilè fos superior als valors anteriors, i es presentin dubtes de la presència d'argila en els fins, s'ha de poder realitzar un assaig de rajos X per a la seva detecció i identificació: s'ha de poder utilitzar l'àrid si les argiles són del tipus caolinita o illita, i si les propietats del formigó amb aquest àrid són les mateixes que les d'un que tingui els mateixos components però sense els fins.

S'han de poder utilitzar sorres rodades, o procedents de roques matxucades, o escòries siderúrgiques adequades, en la fabricació de formigó d'ús no estructural.

B05 AGLOMERANTS I CONGLOMERANTS

B054- CALÇ

0.- ELEMENTS QUE CONTEMPLA EL PLEC

B054-06DH.

1.- DEFINICIÓ I CONDICIONS DELS ELEMENTS

Conglomerant obtingut per calcinació de materials calcaris, format principalment per òxids o hidròxids de calci amb o sense òxids o hidròxids de magnesi i quantitats menors d'òxids de silici, ferro i alumini.

S'han considerat els tipus següents:

- Calç aèria càlcica (CL): - Hidratada en pols: CL 90-S - Hidratada en pasta: CL 90-S PL

- Calç hidràulica natural (NHL): - Calç hidràulica natural 2: NHL 2 - Calç hidràulica natural 3,5: NHL 3,5 - Calç hidràulica natural 5: NHL 5

CALÇ AÈRIA HIDRATADA CL 90:

Si conté additius, aquests no han d'afectar a les propietats dels morters.

Les característiques següents han de complir amb els valors declarats pel fabricant, assajats segons la norma corresponent, dins del límit de tolerància indicat, en el seu cas.

Contingut de CaO + MgO, segons UNE-EN 459-2: ≥ 90

Contingut de MgO, segons UNE-EN 459-2: ≤ 5

Contingut de SO₃, segons UNE-EN 459-2: ≤ 2

Contingut de CO₂, segons UNE-EN 459-2: ≤ 4

Contingut de calç útil, segons UNE-EN 459-2: ≥ 80

Estabilitat de volum, segons UNE-EN 459-2:

- Calç en pasta: compleix l'assaig

- Calç en pols: - Mètode de referència: ≤ 2 mm - Mètode alternatiu: ≤ 20 mm

Mida de partícula de la calç en pols, segons UNE-EN 459-2:

- Material retingut al tamís 0,09 mm: $\leq 7\%$

- Material retingut al tamís 0,2 mm: $\leq 2\%$

Penetració de la calç en pols, segons UNE-EN 459-2: > 10 i < 50 mm

CALÇ AÈRIA HIDRATADA EN PASTA:

Estarà amarada i barrejada amb aigua, en la quantitat adient per a obtenir una pasta de consistència adequada a l'ús destinat.

No tindrà grumolls ni principis d'aglomeració.

CALÇ HIDRÀULICA NATURAL:

Les característiques següents han de complir amb els valors declarats pel fabricant, assajats segons la norma corresponent, dins del límit de tolerància indicat, en el seu cas.

Resistència a compressió, segons UNE-EN 459-2:

- Calç del tipus NHL 2: ≥ 2 a ≤ 7 Mpa, als 28 dies
- Calç del tipus NHL 3,5: $\geq 3,5$ a ≤ 10 Mpa, als 28 dies
- Calç del tipus NHL 5: - Als 7 dies: ≥ 2 MPa - Als 28 dies: ≥ 5 a ≤ 15 MPa

Temps d'adormiment, segons UNE-EN 459-2:

- Inicial: > 1 h
- Final: - Calç del tipus NHL 2: ≤ 40 h - Calç del tipus NHL 3,5: ≤ 30 h - Calç del tipus NHL 5: ≤ 15 h

Contingut en aire segons UNE-EN 459-2: $\leq 5\%$

Contingut de SO₃, segons UNE-EN 459-2: ≤ 2

Contingut de calç útil, segons UNE-EN 459-2:

- Calç del tipus NHL 2: ≥ 35
- Calç del tipus NHL 3,5: ≥ 25
- Calç del tipus NHL 5: ≥ 15

Estabilitat de volum, segons UNE-EN 459-2:

- Mètode de referència: ≤ 2 mm
- Mètode alternatiu: ≤ 20 mm

Mida de partícula, segons UNE-EN 459-2:

- Material retingut al tamís 0,09 mm: $\leq 15\%$
- Material retingut al tamís 0,2 mm: $\leq 2\%$

Penetració, segons UNE-EN 459-2: > 10 i < 50 mm

CALÇ PER A ESTABILITZACIÓ DE TERRES EN CARRETERES:

S'utilitzaran calços aèries vives del tipus CL 90-Q i calços aèries hidratades del tipus CL 90-S.

Tindran un aspecte homogeni i no un estat grumollós o aglomerat.

Compliran les especificacions de la taula 200.1 de l'article 200 del PG3, determinades segons la norma UNE-EN 459-2.

Contingut d'aigua lliure de les calços hidratades, segons UNE-EN 459-2: $< 2\%$ en pes.

2.- CONDICIONS DE SUBMINISTRAMENT I EMMAGATZEMATGE

Subministrament: S'ha de transportar en cisternes pressuritzades dotades de mitjans pneumàtics o mecànics que permetin el ràpid transvasament a sitges d'emmagatzematge. Aquestes han de ser estanques.

A les obres de poc volum el subministrament podrà ser en sacs, de manera que no experimenti alteració de les seves característiques.

Emmagatzematge: Es tindran en compte les normes indicades en les fitxes de seguretat per a les classes de calç. Aquestes fitxes de seguretat han de ser les recomanades oficialment o, en el seu defecte, les facilitades pel subministrador.

3.- UNITAT I CRITERI D'AMIDAMENT

Unitat d'amidament: la indicada a la descripció de l'element

Criteri d'amidament: quantitat necessària subministrada a l'obra

4.- NORMATIVA DE COMPLIMENT OBLIGATORI

NORMATIVA GENERAL:

UNE-EN 459-1:2016 Cales para la construcción. Parte 1: Definiciones, especificaciones y criterios de conformidad.

* UNE-EN 459-2:2011 Cales para la construcción. Parte 2: Métodos de ensayo.

CALÇ PER A ESTABILITZACIÓ DE TERRES EN CARRETERES:

Orden de 6 de febrero de 1976 por la que se aprueba el Pliego de Prescripciones Técnicas Generales para Obras de Carreteras y Puentes (PG-3).

Orden FOM/2523/2014, de 12 de diciembre, por la que se actualizan determinados artículos del Pliego de Prescripciones Técnicas Generales para Obras de Carreteras y Puentes, relativos a materiales básicos, a firmes y pavimentos, y a señalización, balizamiento y sistemas de contención de vehículos (PG-3).

* UNE 80502:2014 Cales vivas o hidratadas utilizadas en la mejora y/o estabilización de suelos.

5.- CONDICIONS DE CONTROL DE RECEPCIÓ

CONDICIONS DE MARCATGE I CONTROL DE LA DOCUMENTACIÓ:

El subministrador ha de posar a disposició de la DF en el cas que aquesta ho sol·liciti, la documentació següent, que acredita el marcatge CE, segons el sistema d'avaluació de conformitat aplicable, d'acord amb el que disposa l'apartat 7.2.1 del CTE: - Productes per a preparació de conglomerant per a morters de ram de paleta, arrebossat i lliscat, per a la fabricació d'altres productes de construcció i per a aplicacions en enginyeria civil: - Sistema 2+: Declaració de Prestacions

- Productes per a preparació de conglomerant per a morters de ram de paleta, arrebossat i lliscat, per a la fabricació d'altres productes de construcció i per a aplicacions en enginyeria civil: - Sistema 2+: Declaració de Prestacions

Per a cada remesa caldrà un albarà i la informació d'etiquetatge i marcatge CE de la norma UNE-EN 459-1.

A l'albarà hi ha de constar com a mínim la informació següent:

- Nom i adreça del fabricant i de l'empresa subministradora
- Data de subministrament i de fabricació
- Identificació del vehicle de transport
- Quantitat subministrada
- Denominació comercial, quan la tingui, i tipus de calç subministrada (UNE-EN 459-1)
- Nom i adreça del comprador i destí
- Referència de la comanda
- El marcatge CE ha d'incloure, com a mínim, la informació següent: - Símbol del marcatge CE - Nombre identificador de l'organisme de certificació - Nom o marca distintiva d'identificació i adreça registrada del fabricant - Els dos darrers dígitos de la data del primer marcatge - Nombre de referència de la Declaració de Prestacions - Referència a l'UNE EN 459-1 - Descripció del producte: nom genèric, tipus i ús previst - Informació sobre les característiques essencials incloses a la norma UNE-EN 459-1

OPERACIONS DE CONTROL:

Les tasques de control a realitzar són les següents:

- Inspecció de les condicions de subministrament de la calç, i verificació documental de que els valors declarats pel fabricant en els documents que acompanyen el marcatge CE són conforme a les especificacions exigides.

- Si es detecten anomalies durant el transport, emmagatzematge o manipulació, la DF podrà disposar que es realitzin els següents assaigs de control de recepció, segons UNE-EN 459-2: - Contingut d'òxids de calci i magnesi - Contingut de diòxid de carboni - Contingut de calç útil $Ca(OH)_2$ - Mida de partícula

- Control addicional quan la calç ha estat emmagatzemada en condicions atmosfèriques normals durant un període superior a 2 mesos, o inferior, quan ha estat emmagatzemada en ambients humits o condicions atmosfèriques desfavorables. Sobre una mostra representativa de la calç emmagatzemada es realitzaran els següents assaigs: - Contingut de diòxid de carboni - Mida de partícula

Els mètodes d'assaigs es descriuen a la UNE-EN 459-2.

CRITERIS DE PRESA DE MOSTRES:

Les mostres s'han de prendre segons l'indicat a l'article 200 del PG3 i els criteris que exposi la DF.

Es considera com un lot, que s'acceptarà o rebutjarà en bloc:

- La quantitat de calç de la mateixa classe i procedència rebuda mensualment.
- Si mensualment es reben més de 200 t, el lot serà aquesta quantitat o fracció.

De cada lot es prendran dues mostres, segons el procediment indicat a la norma UNE-EN 459-2. Una per realitzar els assaigs de control de recepció i l'altra per als assaigs de contrast, que es conservarà durant almenys 100 dies en recipient adequat i estanc. Es prendrà una tercera mostra si el subministrador de calç ho sol·licita.

INTERPRETACIÓ DE RESULTATS I ACTUACIONS EN CAS D'INCOMPLIMENT:

La DF ha d'indicar les mesures a adoptar en el cas que no es compleixin les especificacions establertes al plec.

La remesa no s'ha d'acceptar si, en el moment d'obrir el recipient que la conté apareix en estat grumollós o aglomerat.

B055 LLIGANTS HIDROCARBONATS

0.- ELEMENTS QUE CONTEMPLA EL PLEC

B055-067M.

1.- DEFINICIÓ I CARACTERÍSTIQUES DELS ELEMENTS

Lligants hidrocarbonats segons les definicions del PG 3.

S'han considerat els tipus següents:

- Emulsions bituminoses
- Betum asfàltic
- Betum modificat amb polímers

L'emulsió bituminosa és un producte obtingut per la dispersió de petites partícules d'un lligant hidrocarbonat i eventualment un polímer en una solució aquosa, amb un agent emulsionant.

El betum asfàltic és un lligant hidrocarbonat pràcticament no volàtil, obtingut a partir del cru de petroli o d'asfalts naturals, soluble en toluè, i amb viscositat elevada a temperatura ambient.

CARACTERÍSTIQUES GENERALS:

En el cas de que el material s'utilitzi en obra pública, l'acord de Govern de la Generalitat de Catalunya de 9 de juny de 1998, exigeix que els materials siguin de qualitat certificada o puguin acreditar un nivell de qualitat equivalent, segons les normes aplicables als estats membres de la Unió Europea o de l'Associació Europea de Lliure Canvi.

També en aquest cas, es procurarà que els esmentats materials disposin de l'etiqueta ecològica europea, regulada en el Reglament 880/1992/CEE o bé altres distintius de la Comunitat Europea.

EMULSIONS BITUMINOSES:

Cal que tinguin un aspecte homogeni, sense separació de l'aigua ni coagulació del betum asfàltic emulsionat.

Han de ser adherents sobre superfícies humides o seques.

No han de sedimentar-se durant l'emmagatzematge fins el punt que no recuperin la seva consistència original mitjançant una agitació moderada.

No ha de ser inflamable.

EMULSIÓ BITUMINOSA CATIÒNICA:

Càrrega de partícules: Polaritat positiva

No contindran quitrans, substàncies derivades de la destil·lació de productes carbonosos (hulla o d'altres), o betums oxidats.

La denominació de les emulsions bituminoses s'expressarà d'acord amb l'UNE-EN 13808 segons el següent format: C_% Lligant_B_P_F_C. Trencament_Aplicació

- C: Indicatiu que és una emulsió bituminosa catiónica.
- % Lligant: Contingut de lligant, segons UNE-EN 1428.
- B: Incatiu que el lligant hidrocarbonat és un betum asfàltic.
- P: Nomès si s'incorporen polímers.
- F: Nomès si incorpora un contingut de fluidificant superior al 3%.
- C.Trencament: Nombre d'una xifra (2 a 10) indica la classe de comportament al trencament, segons UNE-EN 13075-1.
- Aplicació: Abreviació del tipus d'aplicació de l'emulsió:
- ADH: reg d'adherència
- TER: reg termoadherent
- CUR: reg de curat
- IMP: reg d'imprimació
- MIC: microaglomerat en fred
- REC: reciclat en fred

Les emulsions catióniques a utilitzar en obres de carreteres, segons UNE-EN 13808:

- En regs d'adherència: C60B3 ADH, C60B2 ADH
- En regs termoadherents: C60B3 TER, C60B2 TER
- En regs d'imprimació: C60BF4 IMP, C50BF4 IMP
- En regs de curat: C60B3 CUR, C60B2 CUR
- En microaglomerats en fred: C60B4 MIC, C60B5 MIC
- En reciclats en fred: C60B5 REC

Les emulsions catióniques modificades a utilitzar en obres de carreteres, segons UNE-EN 13808:

- En regs d'adherència: C60BP3 ADH, C60BP2 ADH
- En regs termoadherents: C60BP3 TER, C60BP2 TER

- En microaglomerats en fred: C60BP4 MIC, C60BP5 MIC

Característiques de les emulsions bituminoses catióniques, segons UNE-EN 13808:

Taula 214.3.a. Especificacions de les emulsions bituminoses catióniques

Denominació UNE-EN 13808	C60B3 ADH	C60B3 TER	C60B3 CUR	C60BF4 IMP	C50BF4 IMP	C60B4 MIC	C60B5 REC		
Característiques	UNE-EN	U	Assajos sobre l'emulsió original						
Índex de Trencament	13075-1		70-155 Classe3	70-155 Classe3	70-155 Classe3	110-195 Classe4	110-195 Classe4	110-195 Classe4	>170 Classe5
Contingut de lligant (aigua)	1428	%	58-62 Classe6	58-62 Classe6	58-62 Classe6	58-62 Classe6	48-52 Classe6	58-62 Classe6	58-62 Classe6
Contingut fluid. destil·lació	1431	%	<=2,0 Classe2	<=2,0 Classe2	<=2,0 Classe2	<=10,0 Classe6	5-15 Classe7	<=2,0 Classe2	<=2,0 Classe2
Temps fluència (2mm, 40°C)	12846-1	s	40-130 Classe4	40-130 Classe4	40-130 Classe4	15-70 Classe3	15-70 Classe3	15-70 Classe3	15-70 Classe3
Residu tamís (tamís 0,5 mm)	1429	%	<=0,1 Classe2	<=0,1 Classe2	<=0,1 Classe2	<=0,1 Classe2	<=0,1 Classe2	<=0,1 Classe2	<=0,1 Classe2
Tendència (7d) sedimentació	12847	%	<=10 Classe3	<=10 Classe3	<=10 Classe3	<=10 Classe3	<=10 Classe3	<=10 Classe3	<=10 Classe3
Adhesivitat	13614	%	>=90 Classe3	>=90 Classe3	>=90 Classe3	>=90 Classe3	>=90 Classe3	>=90 Classe3	>=90 Classe3

Taula 214.3.b Especificacions del Betum asfàltic residual

Denominació UNE-EN 13808	C60B3 ADH	C60B3 TER	C60B3 CUR	C60BF4 IMP	C50BF4 IMP	C60B4 MIC	C60B5 REC		
Característiques	UNE-EN	U	Assajos sobre lligant residual						
Residu per evaporació, segons UNE-EN 13074-1									
Penetració 25°C	1426	0,1mm	<=330 Classe7	<=50 Classe2	<=330 Classe7	<=330 Classe7	<=330 Classe7	<=100 Classe3	<=330 Classe7
Penetració 15°C	1426	0,1mm	-	-	-	>300 Class10	>300 Class10	-	-
Punt de reblaniment	1427	°C	>=35 Classe8	>=50 Classe4	>=35 Classe8	<=35 Classe8	<=35 Classe8	>=43 Classe6	>=35 Classe8
Residu per evaporació, segons UNE-EN 13074-1, seguit d'estabilització segons UNE-EN 13074-2									
Penetració	1426	0,1mm	<=220	<=50	<=220	<=220	<=270	<=100	<=220

25°C			Classe5	Classe2	Classe5	Classe5	Classe6	Classe3	Classe6
Punt de reblaniment	1427	°C	>=35 Classe8	>=50 Classe4	>=35 Classe8	<=35 Classe8	<=35 Classe8	>=43 Classe6	>=35 Classe8

Taula 214.4.a Especificacions de les emulsions bituminoses catióniques modificades

Denominació UNE-EN 13808	C60BP3 ADH	C60BP3 TER	C60BP4 MIC		
Característiques	UNE-EN	Unitat	Assajos sobre emulsió original		
Índex de trencament	13075-1		70-155 Classe 3	70-155 Classe 3	110-195 Classe 4
Contingut de lligant per contingut d'aigua	1428	%	58-62 Classe 6	58-62 Classe 6	58-62 Classe 6
Contingut fluid. destil·lació	1431	%	<=2,0 Classe 2	<=2,0 Classe 2	<=2,0 Classe 2
Temps de fluència (2 mm, 40°C)	12846-1	s	40-130 Classe 4	40-130 Classe 4	15-70 Classe 3
Residu tamís (per tamís 0,5 mm)	1429	%	<=0,1 Classe 2	<=0,1 Classe 2	<=0,1 Classe
Tendència a la sedimentació (7D)	12847	%	<=10 Classe 3	<=10 Classe 3	<=10 Classe 3
Adhesivitat	13614	%	>=90 Classe 3	>=90 Classe 3	>=90 Classe 3

Taula 214.4.b Especificacions del lligant residual

Denominació UNE-EN 13808	C60BP3 ADH	C60BP3 TER	C60BP4 MIC		
Característiques	UNE-EN	Unitat	Assajos sobre lligant residual		
Residu per evaporació, segons UNE-EN 13074-1					
Penetració 25°C	1426	0,1 mm	<=330 Classe 7	<=50 Classe 2	<=100 Classe 3
Punt de reblaniment	1427	°C	>=35 Classe 8	>=55 Classe 3	>=50 Classe 4
Cohesió per assaig pèndul	13588	J/cm2	>=0,5 Classe 6	>=0,5 Classe 6	>=0,5 Classe 6
Recuperació elàstica ,25°C	13398	%	DV Classe 1	>=50 Classe 5	>=50 Classe 5
Residu per evaporació UNE-EN 13074-1, seguit d'estabilització UNE-EN 13074-2					
Penetració 25°C	1426	0,1 mm	<=220 Classe 5	<=50 Classe 2	<=100 Classe 3

Punt de reblaniment	1427	°C	>=43 Classe 6	>=55 Classe 3	>=50 Classe 4
Cohesió per assaig pèndul	13588	J/cm2	>=0,5 Classe 6	>=0,5 Classe 6	>=0,5 Classe 6
Recuperació elàstica ,25°C	13398	%	>=50 Classe 5	DV Classe 1	DV Classe 1

DV: Valor declarat per el fabricant.

BETUM ASFÀLTIC:

Cal que tingui un aspecte homogeni, així com una absència gairebé absoluta d'aigua, de manera que no formi escuma en escalfar-lo a la temperatura d'ús.

Ha de tenir una temperatura homogènia, ésser consistent, viscos i flexible a baixes temperatures.

Tanmateix ha de ser adherent amb les superfícies minerals dels granulats, siguin seques o humides.

Es considera els següents tipus de betums asfàltics:

- Convencionals, segons UNE-EN 12591.
- Durs, segons UNE-EN 13924.
- Multigrau, segons UNE-EN 13924-2.

La denominació dels betums asfàltics convencionals i durs es compon de dos nombres representatius de la seva penetració mínima i màxima d'acord amb l'UNE-EN 1426 separats per una barra a la dreta (/) segons el següent format: P.mín/P.màx.

- P.mín: Penetració mínima.
- P.màx: Penetració màxima.

La denominació dels betums asfàltics multigrau es compon de les lletres MG seguida de quatre nombres, els dos primers representatius de la seva penetració mínima i màxima d'acord amb l'UNE-EN 1426 separats per una barra a la dreta (/); i el tercer i el quart, precedits d'un guió (-), representatius del rang del punt de reblaniment segons l'UNE-EN 1427 separats per una barra a la dreta (/) segons el següent format: MG P.mín/P.màx-R.mín/R.màx.

- MG: Indicatiu que és un betum asfàltic multigrau.
- P.mín: Penetració mínima.
- P.màx: Penetració màxima.

- R.mín: Punt de reblaniment mínim.
- R.màx: Punt de reblaniment màxim.

Els betums asfàltics a emprar en obres de carreteres són els següents:

- Betum asfàltic dur, segons UNE-EN 13924-2: B 15/25
- Betum asfàltic convencional, segons UNE-EN 12591: B 35/50, B 50/70, B 70/100, B 160/220
- Betum asfàltic multigrau, segons UNE-EN 13924-2: MG 35/50-59/69, MG 50/70-54/64

Característiques dels betums asfàltics, segons UNE-EN 12591, UNE-EN 13924, UNE-EN 13924-2:

Taula 211.2.a Requisits dels Betums asfàltics convencionals

Característiques	UNE-EN	Unitat	35/50	50/70	70/100	160/220	
Penetració a 25°C	1426	0,1mm	35-50	50-70	70-100	160-220	
Punt de reblaniment	1427	°C	50-58	46-54	43-51	35-43	
Resistència enve-lliment	Canvi de massa 12607-1	%	<=0,5	<=0,5	<=0,8	<=1,0	
UNE-EN 12607-1	Penetra.reten 1426	%	>=53	>=53	>=46	>=37	
	Increm.P.Rebla.	1427	°C	<=11	<=10	<=11	<=12
Índex de Penetració	12591 13924 Annex A	-	De-1,5 a +0,7	De-1,5 a +0,7	De-1,5 a +0,7	De-1,5 a +0,7	
Punt fragilitat Fraass	12593	°C	<=-5	<=-8	<=-10	<=-15	
Punt inflam.vaso obert	ISO 2592	°C	>=240	>=230	>=230	>=220	
Solubilitat	12592	%	>=99,0	>=99,0	>=99,0	>=99,0	

Taula 211.2.b Requisits dels Betums asfàltics durs i multigrau

Característiques	UNE-EN	Unitat	15/25	MG 35/50-59/69	MG 50/70-54/64	
Penetració a 25°C	1426	0,1mm	15-25	35-50	50-70	
Punt de reblaniment	1427	°C	60-76	59-69	54-64	
Resistència enve-lliment	Canvi de massa 12607-1	%	<=0,5	<=0,5	<=0,5	
UNE-EN 12607-1	Penetra.reten 1426	%	>=55	>=50	>=50	
	Increm.P.Rebla.	1427	°C	<=10	<=10	<=10
Índex de Penetració	12591 13924 Annex A	-	De-1,5 a +0,7	De+0,1 a +1,5	De+0,1 a +1,5	

Punt fragilitat Fraass	12593	°C	TBR	<=-8	<=-12
Punt inflam.vaso obert	ISO 2592	°C	>=245	>=235	>=235
Solubilitat	12592	%	>=99,0	>=99,0	>=99,0

TBR: S'informarà del valor.

BETUM MODIFICAT AMB POLÍMERS:

Lligant hidrocarbonat amb propietats reològiques modificades durant la seva fabricació per l'ús d'un o més polímers orgànics.

Els consideraran també com betums modificats:

- Els fabricats amb polímers subministrats a granel.
- Els que es fabriquen a l'indret d'us o en instal·lacions específiques independents.

Els consideren exclosos els obtinguts per addicions als granulats o al mesclador de la planta de fabricació a l'obra.

La denominació dels betums modificats amb polímers es compon de les lletres PMB seguides de tres nombres. Els dos primers representatius de la seva penetració mínima i màxima d'acord amb l'UNE-EN 1426 separats per una barra a la dreta (/), i el tercer precedit d'un guió(-) representa el punt de reblaniment segons l'UNE-EN 1427. En cas que el polímer utilitzat en la fabricació sigui majoritàriament cautxú reciclat de pneumàtics, al final s'afegirà la lletra C, segons el següent format: PMB P.mín./P.màx.

- PMB: Indicatiu que és un betum modificat amb polímers.
- P.mín: Penetració mínima.
- P.màx: Penetració màxima.
- (-): Punt de reblaniment.
- C: Polímer provinent del cautxú de pneumàtics reciclats.

Els betums modificats a utilitzar en obres de carreteres, segons UNE-EN 14023 són:

- PMB 10/40-70
- PMB 25/55-65
- PMB 45/80-60
- PMB 45/80-65
- PMB 45/80-75

- PMB 75/130-60

Característiques dels betums modificats amb polímers, segons UNE-EN 14023:

Taula 212.2 Requisits dels Betums modificats amb polímers

Denominació UNE-EN 14023	PMB 10/40-70	PMB 25/55-65	PMB 45/80-60	PMB 45/80-65	PMB 45/80-75	PMB 75/130-60		
Característiques UNE-EN	Assajos sobre el betum original							
Unitat								
Penet.a 25°C	1426	0,1mm	10-40	25-55	45-80	45-80	45-80	75-130
Punt reblan.	1427	°C	>=70	>=65	>=60	>=65	>=75	>=60
Cohesió. Força ductilitat	13589 13703	j/cm2	>=2 a 15°C	>=2 a 10°C	>=2 a 5°C	>=3 a 5°C	>=3 a 5°C	>=1 a 5°C
P.fragil.Fraass	12593	°C	<=-5	<=-7	<=-12	<=-15	<=-15	<=-15
Recup 25°C	13398	%	TBR	>=50	>=50	>=70	>=80	>=60
Estabilitat emmagatzematge (*)	Difer. 13399 rebla. 1427	°C	<=5	<=5	<=5	<=5	<=5	<=5
Difer. penet.	13399 1426	0,1mm	<=9	<=9	<=9	<=9	<=13	<=13
Punt d'inflamació	ISO 2592	°C	>=235	>=235	>=235	>=235	>=235	>=220
Durabilitat-Resistència envelliment EN 12607-1								
Canvi de massa	12607	%	<=0,8	<=0,8	<=1,0	<=1,0	<=1,0	<=1,0
Penet.reten	1426	%	>=60	>=60	>=60	>=60	>=60	>=60
Increment.punt reblaniment	1427	°C	<=8	<=8	<=10	<=10	<=10	<=10
Dismin.punt reblaniment	1427	°C	<=5	<=5 <=5	<=5	<=5	<=5	<=5

(*) Exigible a lligants que no es fabriquen "in situ".

TBR: S'informarà del valor.

La viscositat del betum modificat amb polímers serà compatible amb la temperatura (T) de fabricació:

- T < 190°C per a betums amb punt de reblaniment mínim >= 70°C.
- T < 180°C per a la resta.

2.- CONDICIONS DE SUBMINISTRAMENT I EMMAGATZEMATGE

CARACTERÍSTIQUES GENERALS:

El sistema de transport i les instal·lacions d'emmagatzematge han de tenir l'aprovació de la DF que les comprovarà per tal que no es pugui alterar la qualitat del material. De no obtenir-ne l'aprovació corresponent, es suspendrà l'utilització del contingut del tanc fins a la comprovació de les característiques que es cregui oportunes d'entre les indicades a la normativa vigent o al plec.

EMULSIONS BITUMINOSES:

Subministrant en cisternes, si aquestes han contingut altres líquids, hauran d'estar completament netes abans de la càrrega. Les cisternes disposaran d'un element adient que permeti prendre mostres.

Emmagatzematge en un o diversos tancs aïllats entre si i amb boques de ventilació, comptaran amb aparells de mesura i seguretat, i disposaran de vàlvula per a presa de mostres.

Les emulsions bituminoses de trencament lent (l.trencament 4 a 5), per a microaglomerats i reciclats en fred, es transportaran en cisternes completes (>=90%), a temperatura < 50°C.

En emulsions de trencament lent i termoadherents (TER) que s'emmagatzemin més de 7 dies, caldrà assegurar la seva homogeneïtat prèviament a la posada a obra.

Quan els tancs no disposin de mitjans de càrrega propis, les cisternes de transport estaran dotades de mitjans pneumàtics o mecànics per al transvasament ràpid.

Les canonades i bombes utilitzades en el transvasament de l'emulsió cal que estiguin disposades de tal manera que sigui fàcil netejar-les després de cada aplicació.

BETUMS ASFÀLTICS I BETUMS MODIFICATS AMB POLÍMERS:

Subministrant en cisternes calorífugues i amb termòmetres de control de la temperatura situats a llocs visibles. Ha de disposar d'un sistema que permeti escalfar el betum quan per qualsevol anomalia la temperatura davalli fins a punt en que no pugui ser transportat, a més d'una vàlvula per a poder prendre mostres.

Emmagatzematge en tancs aïllats entre si, amb ventilació i sistemes de control. Els tancs estaran calorífugats i proveïts de termòmetres visibles, i dotats de sistema de calefacció que eviti que la temperatura fixada per al seu emmagatzematge es desviï més de deu graus Celsius (10°C). Disposarà d'una vàlvula per a presa de mostres.

Quan els tancs no disposin de mitjans de càrrega propis, les cisternes de transport estaran dotades de mitjans pneumàtics o mecànics per al seu transvasament ràpid.

Les canonades i bombes utilitzades en el transvasament del betum hauran d'estar calefactades i aïllades tèrmicament, i disposades per a ser netejades fàcilment després de cada aplicació.

BETUM MODIFICAT AMB POLÍMERS:

El subministrador del lligant haurà d'aportar informació sobre el rang de temperatura, el temps màxim d'emmagatzematge i la necessitat d'homogeneïtzació, o no, en el transport i emmagatzematge.

Si no compleixen amb els valors d'estabilitat a l'emmagatzematge indicats a la taula 212.2 del PG-3, els mitjans de transport i emmagatzematge disposaran de sistema d'homogeneïtzació.

En lligants susceptibles de sedimentació, els tancs d'emmagatzematge hauran de ser d'eix vertical, amb sistema d'agitació i recirculació, i sortida inferior amb forma troncocònica.

3.- UNITAT I CRITERIS D'AMIDAMENT

Unitat d'amidament: la indicada a la descripció de l'element

Criteri d'amidament: quantitat necessària subministrada a l'obra

4.- NORMATIVA DE COMPLIMENT OBLIGATORI

* Orden de 6 de febrero de 1976 por la que se aprueba el Pliego de prescripciones técnicas generales para obras de carreteras y puentes (PG 3/75)

* Orden FOM/2523/2014, de 12 de diciembre, por la que se actualizan determinados artículos del pliego de prescripciones técnicas generales para obras de carreteras y puentes, relativos a materiales básicos, a firmes y pavimentos, y a señalización, balizamiento y sistemas de contención de vehículos.

EMULSIÓ BITUMINOSA:

UNE-EN 13808:2013 Betunes y ligantes bituminosos. Especificaciones de las emulsiones bituminosas catiónicas.

UNE-EN 13808:2013/1M:2014 Betunes y ligantes bituminosos. Especificaciones de las emulsiones bituminosas catiónicas.

BETUM ASFÀLTIC:

UNE-EN 12591:2009 Betunes y ligantes bituminosos. Especificaciones de betunes para pavimentación.

UNE-EN 13924:2006 Betunes y ligantes bituminosos. Especificaciones de los betunes duros para pavimentación.

* UNE-EN 13924-2:2014 Betunes y ligantes bituminosos. Marco para la especificación de los betunes especiales. Parte 2: Ligantes bituminosos multigrado.

BETUM MODIFICAT AMB POLÍMERS:

UNE-EN 14023:2010 Betunes y ligantes bituminosos. Estructura de especificaciones de los betunes modificados con polímeros.

5.- CONDICIONS DE CONTROL DE RECEPCIÓ

CONDICIONS DE MARCATGE I CONTROL DE LA DOCUMENTACIÓ:

El subministrador ha de posar a disposició de la DF si aquesta ho demana, la següent documentació, que acredita el marcatge CE, segons el sistema d'avaluació de conformitat aplicable:

- Betums asfàltics convencionals, betums modificats amb polímers i emulsions bituminoses:
 - Productes per a construcció i tractament superficial de carreteres:
 - Sistema 2+: Declaració de Prestacions
- Betums asfàltics durs:
 - Productes per a construcció i manteniment de carreteres:
 - Sistema 2+: Declaració de Prestacions
- Betums asfàltics multigrau:
 - Productes per a construcció i manteniment de carreteres, aeroports i àrees pavimentades:
 - Sistema 2+: Declaració de Prestacions

Cada cisterna que arribi a l'obra s'acompanyarà d'albarà i informació de l'etiquetat i marcatge CE corresponent.

L'albarà ha d'incloure:

- Nom i direcció de l'empresa subministradora.

- Data de fabricació i subministrament.
- Identificació del vehicle que ho transporta.
- Quantitat subministrada.
- Denominació comercial i tipus d'emulsió bituminosa, betum asfàltic o betum modificat subministrat.
- Nom i direcció del comprador i destí.
- Referència de la comanda.

L'etiquetat i marcat CE ha d'incloure:

- Símbol del marcatge CE.
- Nombre d'identificació de l'organisme de certificació.
- Nombre o marca identificativa i direcció del fabricant.
- Dues últimes xifres de l'any en que es fixa el marcatge.
- Nombre de referència de la declaració de prestacions.
- Referència a la norma europea corresponent:
 - Emulsions bituminoses: segons EN 13808.
 - Betum asfàltic convencional: segons EN 12591.
 - Betum asfàltic dur: segons EN 13924.
 - Betum asfàltic multigrau: segons EN 13924-2.
- Descripció del producte: nombre genèric, tipus i ús previst

Certificat del fabricant que l'emulsió o lligant, no conté en la seva composició quitrans, ni substàncies derivades de la destil·lació de productes carbonosos, ni betums oxidats.

CONDICIONS DE MARCATGE I CONTROL DE LA DOCUMENTACIÓ EN EMULSIONS BITUMINOSES

L'etiquetatge i marcatge CE incorporarà a més informació de les següents característiques essencials incloses a la norma UNE-EN 13808:

- Viscositat, segons UNE-EN 12846-1.
- Adhesivitat, segons UNE-EN 13614.
- Índex de trencament, segons UNE-EN 13075-1.

- Estabilitat mescla amb ciment, segons UNE-EN 12848.
- Característiques del lligant residual per evaporació, segons UNE-EN 13074-1:
- Consistència a temperatura de servei intermèdia (penetració a 25°C, segons UNE-EN 1426).
- Consistència a temperatura de servei elevada (punt de reblaniment, segons UNE-EN 1427).
- Cohesió lligant residual en emulsions bituminoses modificades (pèndol, segons UNE-EN 13588).
- Característiques del lligant residual per evaporació segons UNE-EN 13074-1, seguit d'estabilització segons UNE-EN 13074-2:
- Durabilitat consistència temperatura de servei intermèdia (penetració retinguda, segons UNE-EN 1426).
- Durabilitat consistència temperatura de servei elevada (increment punt reblaniment, segons UNE-EN 1427).
- Durabilitat cohesió en emulsions bituminoses modificades (pèndol, segons UNE-EN 13588).

CONDICIONS DE MARCATGE I CONTROL DE LA DOCUMENTACIÓ EN BETUMS ASFÀLTICS I MODIFICATS:

L'etiquetatge i marcatge CE incorporarà a més informació de les següents característiques essencials incloses a la norma corresponent, UNE-EN 12591, UNE-EN 13924, UNE-EN 13924-2, UNE-EN 14023:

- Consistència a temperatura de servei intermèdia (penetració a 25°C, segons UNE-EN 1426).
- Consistència a temperatura de servei elevada (punt de reblaniment, segons UNE-EN 1427).
- Dependència de la consistència amb la temperatura (segons UNE-EN 12591, UNE-EN 13924 o UNE-EN 13924-2).
- Durabilitat consistència temperatura de servei intermèdia i elevada (resistència al envelliment, segons UNE-EN 12607-1):
- Penetració retenida, segons UNE-EN 1426.
- Increment del punt de reblaniment, segons UNE-EN 1427.
- Canvi de massa, segons UNE-EN 12607-1.
- Punt de fragilitat Fraass, segons UNE-EN 12593, en betums convencionals, multigran o modificats amb polímers.

- Cohesió, força-ductilitat, segons UNE-EN 13589 i UNE-EN 13703, en betums modificats amb polímers.

- Recuperació elàstica a 25°C, segons UNE-EN 13398, en betums modificats amb polímers.

El subministrador haurà d'aportar informació sobre:

- Temperatura màxima d'escalfament.
- Rang de temperatura de la mescla i compactació.
- Temps màxim d'emmagatzematge.

En Betums modificats amb polímers es podran demanar addicionalment el valor d'estabilitat a l'emmagatzematge segons l'UNE-EN 13399 per a verificar la validesa dels sistemes de transport i emmagatzematge.

OPERACIONS DE CONTROL:

Control de recepció:

- Verificació documental del fet que els valors declarats pel fabricant en els documents que acompanyen el Marcatge CE son conforme a les especificacions exigides.

Control addicional:

- Verificació de les característiques especificades a l'apartat 1 d'aquest Plec, quan ho requereixi la DF, amb una freqüència d'1 vegada al mes i almenys 3 vegades durant l'execució de l'obra, per a cada tipus i composició d'emulsió o lligant.

OPERACIONS DE CONTROL EN EMULSIONS BITUMINOSES:

Control de recepció (quan la DF ho consideri oportú):

- Càrrega de les partícules, segons UNE-EN 1430.
- Propietats perceptibles, segons UNE-EN 1425.
- Índex de trencament, segons UNE-EN 13075-1.
- Contingut d'aigua, segons UNE-EN 1428.
- Tamisatge, segons UNE-EN 1429.
- Temps de fluència, segons UNE-EN 12846-1.

Control en el moment d'utilització:

- Càrrega de les partícules, segons UNE-EN 1430.
- Propietats perceptibles, segons UNE-EN 1425.
- Índex de trencament, segons UNE-EN 13075-1.
- Contingut d'aigua, segons UNE-EN 1428.
- Tamisatge, segons UNE-EN 1429.
- Temps de fluència, segons UNE-EN 12846-1.

Control addicional, en cas d'emmagatzematge > 15 dies o > 7 dies per a emulsions de trencament lent o termoadherents:

- Tamisatge, segons UNE-EN 1429.
- Contingut de lligant, segons UNE-EN 1428.

OPERACIONS DE CONTROL EN BETUMS ASFÀLTICS:

Control de recepció (quan la DF ho consideri oportú):

- Determinació de la penetració, segons UNE-EN 1426.

Control a l'entrada del mesclador:

- Determinació de la penetració, segons UNE-EN 1426.
- Punt de reblaniment, segons UNE-EN 1427.
- Índex de penetració, segons Annex A UNE-EN 12591, UNE-EN 13924 o UNE-EN 13924-2.

OPERACIONS DE CONTROL EN BETUMS MODIFICATS AMB POLÍMERS:

Control de recepció sobre el betum subministrat en cisternes (quan la DF ho consideri oportú) o sobre el fabricat en obra:

- Determinació de la penetració, segons UNE-EN 1426.
- Punt de reblaniment, segons UNE-EN 1427.
- Recuperació elàstica, segons UNE-EN 13398.

Control a l'entrada del mesclador:

- Determinació de la penetració, segons UNE-EN 1426.
- Punt de reblaniment, segons UNE-EN 1427.
- Recuperació elàstica, segons UNE-EN 13398.

Control addicional, en cas d'emmagatzematge > 15 dies:

- Determinació de la penetració, segons UNE-EN 1426.
- Punt de reblaniment, segons UNE-EN 1427.

CRITERI DE PRESA DE MOSTRES EN EMULSIONS BITUMINOSES:

Control de recepció:

- 2 mostres > = 2 kg segons l'UNE-EN 58. Es prendran de cada cisterna, en el moment de transvasament al tanc d'emmagatzematge.
- Els controls es realitzaran sobre una de les mostres, l'altra es conservarà durant un mínim de 15 dies per a realitzar assaigs de contrast, en cas que sigui necessari.

Control en el moment d'utilització:

- Es considera com a lot, que s'acceptarà o rebutjarà en bloc:
- Quantitat de 30 t.
- Fracció diària, o fracció setmanal en cas d'ocupació en regs d'adherència, imprimació i curat.
- 2 mostres > = 2 kg segons l'UNE-EN 58. Es prendran de cada cisterna, en el moment de transvasament al tanc d'emmagatzematge.
- Els controls es realitzaran sobre una de les mostres, l'altra es conservarà durant un mínim de 15 dies per a realitzar assaigs de contrast, en cas que sigui necessari.

Control addicional:

- 2 mostres, una de la part superior i l'altra de la part inferior del tanc d'emmagatzematge.

CRITERI DE PRESA DE MOSTRES EN BETUMS ASFÀLTICS:

Control de recepció:

- 2 mostres > = 1 kg segons l'UNE-EN 58. Es prendran de cada cisterna, en el moment de transvasament al tanc d'emmagatzematge.

- Els controls es realitzaran sobre una de les mostres, l'altra s'utilitzarà per a realitzar assaigs de contrast, en cas que sigui necessari.

Control a l'entrada del mesclador:

- Es considera com a lot, que s'acceptarà o rebutjarà en bloc: quantitat de 300 t.
- 2 mostres \geq 1 kg segons l'UNE-EN 58. Es prendran de cada lot, en el punt situat entre la sortida del tanc d'emmagatzematge i l'entrada del mesclador.
- Els controls es realitzaran sobre una de les mostres, l'altra s'utilitzarà per a realitzar assaigs de contrast, en cas que sigui necessari.

CRITERI DE PRESA DE MOSTRES EN BETUMS MODIFICATS AMB POLÍMERS:

Control de recepció en betums subministrats en cisterna:

- 2 mostres \geq 1 kg segons l'UNE-EN 58. Es prendran de cada cisterna, en el moment de transvasament al tanc d'emmagatzematge.
- Els controls es realitzaran sobre una de les mostres, l'altra s'utilitzarà per a realitzar assaigs de contrast, en cas que sigui necessari.

Control de recepció en betums fabricats en obra:

- 2 mostres cada 50 t de betum fabricat i com a mínim 2 cada jornada de treball. Es prendran de la canonada de sortida de la instal·lació de fabricació del lligant.

Control a l'entrada del mesclador:

- Es considera com a lot, que s'acceptarà o rebutjarà en bloc: quantitat de 300 t.
- 2 mostres \geq 1 kg segons l'UNE-EN 58. Es prendran de cada lot, en el punt situat entre la sortida del tanc d'emmagatzematge i l'entrada del mesclador.
- Els controls es realitzaran sobre una de les mostres, l'altra s'utilitzarà per a realitzar assaigs de contrast, en cas que sigui necessari.

INTERPRETACIÓ DE RESULTATS I ACTUACIONS EN CAS D'INCOMPLIMENT:

La DF indicarà les mesures a adoptar en cas que els lligants hidrocarbonats no compleixin alguna de les especificacions establertes a les taules de l'article corresponent del PG-3.

B055 LLIGANTS HIDROCARBONATS

B055- CIMENT

0.- ELEMENTS QUE CONTEMPLA EL PLEC

B055-067M.

Plec de condicions

1.- DEFINICIÓ I CONDICIONS DELS ELEMENTS

Conglomerant hidràulic format per diferents materials inorgànics finament dividits que, amassats amb aigua, formen una pasta que, mitjançant un procés d'hidratació, endureix i un cop endurit conserva la seva resistència i estabilitat fins i tot sota l'aigua.

S'han considerat els ciments regulats per la norma RC-08 amb les característiques següents:

- Ciments comuns (CEM)
- Ciments d'aluminat de calci (CAC)
- Ciments blancs (BL)
- Ciments resistens a l'aigua de mar (MR)

CARACTERÍSTIQUES GENERALS:

En el cas de que el material s'utilitzi en obra pública, l'acord de Govern de la Generalitat de Catalunya de 9 de juny de 1998, exigeix que els materials siguin de qualitat certificada o puguin acreditar un nivell de qualitat equivalent, segons les normes aplicables als estats membres de la Unió Europea o de l'Associació Europea de Lliure Canvi.

També en aquest cas, es procurarà que els esmentats materials disposin de l'etiqueta ecològica europea, regulada en el Reglament 880/1992/CEE o bé altres distintius de la Comunitat Europea.

Ha de ser un material granular molt fi i estadísticament homogeni en la seva composició.

El ciment ha de ser capaç, si es dosifica i barreja adequadament amb aigua i granulats, de produir un morter o un formigó que conservi la seva treballabilitat en un temps prou llarg i assolir, al final de períodes definits, els nivells especificats de resistència i mantenir estabilitat de volum a llarg termini.

No ha de tenir grumolls ni principis d'aglomeració.

En activitats manuals en les que hi hagi risc de contacte amb la pell i d'acord amb l'establert a l'Ordre Presidencial 1954/2004 de 22 de juny, no s'han d'utilitzar o comercialitzar ciments amb un contingut de crom (VI) superior a dos parts per milió del pes sec del ciment.

CIMENTS COMUNS (CEM):

Estaran subjectes al marcatge CE de conformitat amb el que disposen els Reials Decrets 1328/1995 de 28 de juliol i 256/2016 de 10 de juny.

Els components han de complir els requisits especificats en el capítol 5 de la norma UNE-EN 197-1.

Tipus de ciments:

- Ciment Pòrtland: CEM I
- Ciment Pòrtland amb addicions: CEM II
- Ciment Pòrtland amb escòries de forn alt: CEM III
- Ciment putzolànic: CEM IV
- Ciment compost: CEM V

Alguns d'aquests tipus es divideixen en subtipus, segons el contingut de l'addició o barreja d'addicions presents en el ciment. Segons aquest contingut creixent els subtipus poden ser A, B o C.

Addicions del clinker pòrtland (K):

- Escòria de forn alt: S
- Fum de sílice: D
- Putzolana natural: P
- Putzolana natural calcinada: Q
- Cendra volant Sicília: V
- Cendra volant calcària: W
- Esquist calcinat: T
- Filler calcari L: L
- Filler calcari LL: LL

Relació entre denominació i designació dels ciments comuns segons el tipus, subtipus i addicions:

Denominació	Designació
Ciment pòrtland	CEM I

Ciment pòrtland amb escòria	CEM II/A-S CEM II/B-S
Ciment pòrtland amb fum de sílice	CEM II/A-D
Ciment pòrtland amb Putzolana	CEM II/A-P CEM II/B-P CEM II/A-Q CEM II/B-Q
Ciment pòrtland amb cendres volants	CEM II/A-V CEM II/B-V CEM II/A-W CEM II/B-W
Ciment pòrtland amb esquist calcinat	CEM II/A-T CEM II/B-T
Ciment pòrtland amb filler calcari	CEM II/A-L CEM II/B-L CEM II/A-LL CEM II/B-LL
Ciment pòrtland mixt	CEM II/A-M CEM II/B-M
Ciment amb escòries de forn alt	CEM III/A CEM III/B CEM III/C
Ciment putzolànic	CEM IV/A CEM IV/B
Ciment compost	CEM V/A CEM V/B

En ciments pòrtland mixtos CEM II/A-M i CEM II/B-M, en ciments putzolànics CEM IV/A i CEM IV/B i en ciments compostos CEM V/A i CEM V/B els components principals a més del clinker han de ser declarats a la designació del ciment.

La composició dels diferents ciments comuns ha de ser l'especificada al capítol 6 de la norma UNE-EN 197-1.

Els ciments comuns han de complir les exigències mecàniques, físiques, químiques i de durabilitat especificades al capítol 7 de la norma UNE-EN 197-1.

CIMENTS D'ALUMINAT DE CALÇ (CAC):

Ciment obtingut per una mescla de materials aluminosos i calcàris.

Estaran subjectes al marcatge CE de conformitat amb el que disposa el Reial Decret 256/2016, de 10 de juny.

Han de complir les exigències mecàniques, físiques i químiques especificades a UNE-EN 14647.

CIMENTS BLANCS (BL):

Han d'estar subjectes al Reial Decret 1313/1988 i seran aquells definits a la norma UNE 80305 i homòlegs de les normes UNE-EN 197-1 (ciments comuns) i UNE-EN 413-1 (ciments de ram de paleta) que compleixin amb l'especificació de blancor.

Índex de blancor (UNE 80117): ≥ 85

D'acord amb el Real Decret 1313/1988 de 28 d'octubre i L'Ordre Ministerial de 17 de gener de 1989, han de portar el Certificat de Conformitat amb Requisits Reglamentaris (CCRR).

La composició, així com les prescripcions mecàniques, físiques, químiques i de durabilitat que han de complir els ciments comuns blancs són les mateixes que les especificades per als ciments comuns a la norma UNE-EN 197-1.

La composició, així com les prescripcions mecàniques, físiques i químiques que ha de complir el ciment blanc de ram de paleta (BL 22,5 X) són les mateixes que les especificades per al ciment homòleg a la norma UNE-EN 413-1.

CIMENTS RESISTENTS A L'AIGUA DE MAR (MR):

D'acord amb el Real Decret 1313/1988 de 28 d'octubre i L'Ordre Ministerial de 17 de gener de 1989, han de portar el Certificat de Conformitat amb Requisits Reglamentaris (CCRR).

Relació entre denominació i designació dels ciments resistent a l'aigua de mar segons el tipus, subtipus i addicions:

Denominació	Designació
Ciment pòrtland	I
Ciment pòrtland amb escòria	II/A-S II/B-S
Ciment pòrtland amb fum de sílice	II/A-D
Ciment pòrtland amb Putzolana	II/A-P II/B-P
Ciment pòrtland amb cendres volants	II/A-V II/B-V
Ciment amb escòries de forn alt	III/A III/B III/C
Ciment putzolànic	IV/A IV/B
Ciment compost	CEM V/A

Les especificacions generals en quan a composició i a exigències mecàniques, físiques, químiques i de durabilitat que han de complir són les corresponents als ciments comuns homòlegs de la norma UNE-EN 197-1.

Han de complir els requisits addicionals especificats al capítol 7.2 de la norma UNE 80303-2.

2.- CONDICIONS DE SUBMINISTRAMENT I EMMAGATZEMATGE

Subministrament: de manera que no s'alterin les seves característiques.

Si el ciment es subministra a granel s'ha d'emmagatzemar en sitges.

Si el ciment es subministra en sacs, s'han d'emmagatzemar en un lloc sec, ventilat, protegit de la intempèrie i sense contacte directe amb la terra, de manera que no s'alterin les seves condicions.

Temps màxim d'emmagatzematge dels ciments:

- Classes 22,5 i 32,5: 3 mesos
- Classes 42,5 : 2 mesos
- Classes 52,5 : 1 mes

3.- UNITAT I CRITERI D'AMIDAMENT

Unitat d'amidament: la indicada a la descripció de l'element

Criteri d'amidament: quantitat necessària subministrada a l'obra

4.- NORMATIVA DE COMPLIMENT OBLIGATORI

Real Decreto 1313/1988, de 28 de octubre, por el se declara obligatoria la homologación de los cementos para la fabricación de hormigones y morteros para todo tipo de obras y productos prefabricados.

Orden de 17 de enero de 1989 por la que se establece la certificación de conformidad a normas como alternativa de la homologación de los cementos para la fabricación de hormigones y morteros para todo tipo de obras y productos prefabricados.

Real Decreto 1328/1995, de 28 de julio, por el que se modifica, en aplicación de la Directiva 93/68/CEE, las disposiciones para la libre circulación de productos de construcción, aprobadas por el Real Decreto 1630/1992, de 29 de diciembre.

Real Decreto 256/2016, de 10 de junio, por el que se aprueba la Instrucción para la recepción de cementos (RC-16).

UNE-EN 197-1:2000 Cemento. Parte 1: Composición, especificaciones y criterios de conformidad de los cementos comunes.

UNE-EN 14647:2006 Cemento de aluminato de calcio. Composición, especificaciones y criterios de conformidad.

UNE 80305:2001 Cementos blancos.

UNE 80303-2:2001 Cementos con características adicionales. Parte 2: Cementos resistentes al agua de mar.

5.- CONDICIONS DE CONTROL DE RECEPCIÓ

CONDICIONS DE MARCATGE I CONTROL DE LA DOCUMENTACIÓ EN CEMENTS COMUNS (CEM) I CEMENTS DE CALÇ (CAC):

El subministrador ha de posar a disposició de la DF en el cas que aquesta ho sol·liciti, la documentació següent, que acredita el marcatge CE, segons el sistema d'avaluació de conformitat aplicable, d'acord amb el que disposa l'apartat 7.2.1 del CTE: - Productes per a preparació de formigó, morter, beurades i altres mesclures per a construcció i per a la fabricació de productes de construcció, - Productes per a elaboració de formigó, morter, pasta i altres mesclures per a construcció i per a la fabricació de productes de construcció: - Sistema 1+: Declaració de Prestacions

El símbol normalitzat del marcatge CE ha d'anar acompanyat de la següent informació com a mínim:

- el número identificador del organisme certificador que ha intervingut en el control de producció
- nom o marca distintiva d'identificació i adreça enregistrada del fabricant
- número del certificat CE de conformitat
- les dues últimes xifres de l'any en que el fabricant va posar el marcatge CE
- indicacions que permetin identificar el producte així com les seves característiques i prestacions declarades atenent a les seves especificacions tècniques
- referència a la norma harmonitzada corresponent
- designació normalitzada del ciment indicant el tipus, subtipus (segons els components principals) i classe resistent

- en el seu cas, informació addicional referent al contingut de clorurs, al límit superior de pèrdua per calcinació de cendra volant i/o additiu emprat

Sobre el mateix embalatge, el marcatge CE es pot simplificar, i inclourà com a mínim:

- el símbol normalitzat del marcatge CE
- en el seu cas, el número del certificat CE de conformitat
- nom o marca distintiva d'identificació i adreça enregistrada del fabricant
- els dos últims dígitos de l'any en que el fabricant va posar el marcatge
- referència al número de la norma harmonitzada corresponent

En aquest cas, la informació completa del marcatge o etiquetat CE haurà d'apareixer també a l'albarà o documentació que acompanya al lliurament.

A l'albarà hi han de figurar les dades següents:

- número de referència de la comanda
- nom i adreça del comprador i punt de destí del ciment
- identificació del fabricant i de l'empresa de subministrament
- designació normalitzada del ciment subministrat conforme a la instrucció RC-08
- quantitat que es subministra
- en el seu cas, referència a les dades de l'etiquetat corresponent al marcatge CE
- data de subministrament
- identificació del vehicle que el transporta

CONDICIONS DE MARCATGE I CONTROL DE LA DOCUMENTACIÓ EN CEMENTS BLANCS (BL) I CEMENTS RESISTENTS A L'AIGUA DE MAR (MR):

A l'albarà hi han de figurar les dades següents:

- número de referència de la comanda
- nom i adreça del comprador i punt de destí dels cement
- identificació del fabricant i de l'adreça de subministrament
- designació normalitzada del ciment subministrat segons el Reial Decret 256/2016, de 10 de juny
- contrasenya del Certificat de Conformitat amb els Requisits Reglamentaris
- quantitat que es subministra

- identificació del vehicle que transporta el ciment
- en el seu cas, l'etiquetatge corresponent al marcatge CE
- En el cas de ciments envasats, aquests han de mostrar als seus envasos la següent informació:
 - nom o marca identificativa i adreça complerta del fabricant i de la fàbrica
 - designació normalitzada del ciment subministrat conforme la present instrucció
 - contrasenya del Certificat de Conformitat amb els Requisits Reglamentaris
 - dates de fabricació i d'envasat (indicant setmana i any)
 - condicions específiques aplicables a la manipulació i utilització del producte

El fabricant ha de facilitar, si li demanen, les dades següents:

- Inici i final d'adormiment
- Si s'han incorporat additius, informació detallada de tots ells i dels seus efectes

OPERACIONS DE CONTROL:

La recepció del ciment haurà d'incloure al menys, dues fases obligatòries:

- Una primera fase de comprovació de la documentació
- Una segona fase d'inspecció visual del subministrament

Es pot donar una tercera fase, si el responsable de recepció ho considera oportú, de comprovació del tipus i classe de ciment i de les característiques físiques químiques i mecàniques mitjançant la realització d'assaigs d'identificació i, si es el cas, d'assaigs complementaris.

Per a la primera fase, al iniciar el subministrament el Responsable de recepció ha de comprovar que la documentació es la requerida. Aquesta documentació estarà compresa per:

- Albarà o full de subministrament.
- Etiquetatge
- Documents de conformitat, com pot ser el marcatge CE o bé la Certificació de Conformitat del Reial Decret 1313/1988
- Pel cas dels ciments no subjectes al marcatge CE, el certificat de garantia del fabricant signat.
- Si els ciments disposen de distintius de qualitat, caldrà també la documentació precisa de reconeixements del distintiu.

En la segona fase, un cop superada la fase de control documental, cal sotmetre el ciment a una inspecció visual per comprovar que no ha patit alteracions o barreges indesitjades.

La tercera fase s'activarà quan es pugui preveure possibles defectes o en el cas que el Responsable així ho estableixi per haver donat resultats no conformes en les fases anteriors o per haver detectat defectes en l'ús de ciments d'anteriors remeses.

En aquest supòsit es duran terme, abans de començar l'obra i cada 200 t de ciment de la mateixa designació i procedència durant l'execució, assaigs d'acord amb l'establer en els Annexes 5 i 6 de la RC-08.

CRITERIS DE PRESA DE MOSTRES:

Les mostres es prendran segons l'indicat en la RC-08. Per a cada lot de control sotmès a assaig s'extrauran tres mostres, una per tal de realitzar els assaigs de comprovació de la composició, l'altra per als assaigs físics, mecànics i químics i l'altra per a ser conservada preventivament.

INTERPRETACIÓ DE RESULTATS I ACTUACIONS EN CAS D'INCOMPLIMENT:

A efectes de la fase primera, no s'aprovarà l'ús de ciments els quals el etiquetatge i la documentació no es correspongui amb el ciment sol·licitat, quan la documentació no estigui completa i quan no es reuneixin tots els requisits establerts.

A efectes de la segona fase, no s'aprovarà l'ús de ciments que presentin símptomes de meteorització rellevant, que contingui cossos estranys i que no resulti homogènia en el seu aspecte o color.

A efectes de la tercera fase, no s'aprovarà l'ús de ciments que no compleixin els criteris establerts en l'apartat A5.5 de la RC-08.

Quan no es compleixi alguna de les prescripcions del ciment assajat, es repetiran els assaigs per duplicat, sobre dues mostres obtingudes de l'aplec existent a obra. S'acceptarà el lot únicament si els resultats obtinguts en les dues mostres són satisfactoris.

B06 FORMIGONS

B067- FORMIGÓ DE NETEJA

0.- ELEMENTS QUE CONTEMPLA EL PLEC

B067-2A9V.

1.- DEFINICIÓ I CONDICIONS DELS ELEMENTS

Formigons que no aporten responsabilitat estructural a la construcció, però col·laboren a millorar la durabilitat del formigó estructural (formigons de neteja) o aporten el volum necessari d'un material resistent per a conformar la geometria requerida per un fi concret.

S'han considerat els materials següents:

- Formigons de neteja, destinats a evitar la contaminació de les armadures i la dessecació del formigó estructural al procés d'abocat
- Formigó no estructural destinat a conformar volums de material resistent

CARACTERÍSTIQUES GENERALS:

Els ciments que es poden utilitzar en formigó no estructural són:

- Prefabricats no estructurals: Ciments comuns excepte CEM II/A-Q, CEM II/B-Q, CEM II/A-W, CEM II/B-W, CEM II/A-T, CEM II/B-T, CEM III/C
- Formigons de neteja i replens de rases: Ciments comuns
- Altres formigons executats a l'obra: Ciment per a usos especials ESP VI-1 i ciments comuns excepte CEM II/A-Q, CEM II/B-Q, CEM II/A-W, CEM II/B-W, CEM II/A-T, CEM II/B-T, CEM III/C

Els àrids a utilitzar poden ser sorres i graves rodades o procedents de matxuqueig, o escòries siderúrgiques adequades. S'ha de poder utilitzar fins a un 100 % d'àrid gros reciclat, sempre que compleixi amb les especificacions de l'annex 15 de l'EHE-08 amb respecte a les condicions físico-mecàniques i als requisits químics.

S'hauran d'utilitzar additius reductors d'aigua, ja que els formigons d'ús no estructural contenen poc ciment.

Els components del formigó, la seva dosificació, el procés de fabricació i el transport han d'estar d'acord amb les prescripcions de l'EHE-08.

El control dels components s'ha de realitzar d'acord als àmbits 0101, 0521, 0531, 0701 i 1011.

Els formigons de neteja han de tenir una dosificació mínima de 150 kg/m³ de ciment.

La mida màxima del granulat es recomanable sigui inferior a 30 mm.

Es tipificaran de la manera següent: HL-150/C/TM, on C = consistència i TM= mida màxima del granulat.

Els formigons no estructurals han de tenir una resistència característica mínima de 15 N/mm², i es recomanable que la mida màxima del granulat sigui inferior a 40 mm.

Es tipificaran HNE-15/C/TM, on C= consistència i TM = mida màxima del granulat.

S'ha d'utilitzar preferentment, formigó de resistència 15 N/mm², tret que la DF indiqui el contrari.

En cap cas la proporció en pes de l'additiu no ha de superar el 5% del pes del ciment utilitzat.

Si s'utilitzen cendres volants no han de superar el 35% del pes del ciment.

Classe resistent del ciment: $\geq 32,5$

Contingut de ciment: ≥ 150 kg/m³

Assentament en el con d'Abrams (UNE EN 12350-2):

- Consistència seca: 0 - 2 cm
- Consistència plàstica: 3 - 5 cm
- Consistència tova: 6 - 9 cm

Toleràncies:

- Assentament en el con d'Abrams: -
- Consistència seca: Nul
- Consistència plàstica o tova: ± 1 cm

Toleràncies respecte de la dosificació:

- Contingut de ciment, en pes: $\pm 3\%$
- Contingut de granulats, en pes: $\pm 3\%$
- Contingut d'aigua: $\pm 3\%$
- Contingut d'additius: $\pm 5\%$
- Contingut d'addicions: $\pm 3\%$

2.- CONDICIONS DE SUBMINISTRAMENT I EMMAGATZEMATGE

Subministrament: En camions formigonera.

El formigó ha d'arribar a l'obra sense alteracions en les seves característiques, formant una barreja homogènia i sense haver iniciat l'adormiment.

Queda expressament prohibit l'addició al formigó de qualsevol quantitat d'aigua o altres substàncies que puguin alterar la composició original.

Emmagatzematge: No es pot emmagatzemar.

3.- UNITAT I CRITERI D'AMIDAMENT

Unitat d'amidament: la indicada a la descripció de l'element

Criteri d'amidament: quantitat necessària subministrada a l'obra

4.- NORMATIVA DE COMPLIMENT OBLIGATORI

Real Decreto 1247/2008, de 18 de julio, por el que se aprueba la Instrucción de Hormigón Estructural (EHE-08).

5.- CONDICIONS DE CONTROL DE RECEPCIÓ

CONDICIONS DE MARCATGE I CONTROL DE LA DOCUMENTACIÓ:

El subministrador ha de lliurar amb cada càrrega un full on constin, com a mínim, les dades següents:

- Identificació del subministrador
- Número de sèrie de la fulla de subministrament
- Nom de la central de formigó
- Identificació del peticionari
- Data i hora de lliurament
- Quantitat de formigó subministrat
- Designació del formigó d'acord amb l'annex 18 de l'EHE, indicant el tipus (HL- per a formigons de neteja i HNE- per a formigons no estructurals), la resistència a compressió o la dosificació de ciment, la consistència i la mida màxima del granulat.
- Dosificació real del formigó incloent com a mínim la informació següent:
 - Tipus i contingut de ciment
 - Relació aigua ciment
 - Contingut en addicions, si es el cas
 - Tipus i quantitat d'additius
 - Tipus d'additiu segons UNE_EN 934-2, si n'hi ha
- Identificació del ciment, additius i addicions emprats
- Identificació del lloc de subministrament
- Identificació del camió que transporta el formigó
- Hora límit d'ús del formigó

OPERACIONS DE CONTROL:

Les tasques de control a realitzar són les següents:

- Aprovació de la dosificació presentada pel contractista
- Control de les condicions de subministrament.
- Comprovació de la consistència (con d'Abrams) (UNE-EN 12350-2)
- Inspeccions no periòdiques a la planta per tenir constància que es fabrica el formigó amb la dosificació correcta.

La DF ha de poder eximir la realització dels assaigs característics de dosificació quan el formigó que es vagi a subministrar estigui en possessió d'un distintiu de qualitat oficialment reconegut, o quan es disposi d'un certificat de dosificació amb una antiguitat màxima de 6 mesos.

CRITERIS DE PRESA DE MOSTRES:

Els controls s'han de realitzar segons les instruccions de la DF i la norma EHE.

INTERPRETACIÓ DE RESULTATS I ACTUACIONS EN CAS D'INCOMPLIMENT:

La dosificació proposada ha de garantir la resistència exigida al plec de condicions.

No s'ha d'acceptar el subministrament de formigó que no arribi identificat segons les condicions del plec.

Quan la consistència s'hagi definit pel seu tipus, segons l'art. 31.5, s'acceptarà el formigó si la mitjana aritmètica dels dos valors obtinguts està compresa dins del interval corresponent.

Si s'ha definit pel seu assentament, s'acceptarà el formigó quan la mitjana dels dos valors estigui compresa dins de la tolerància exigida.

El incompliment d'aquests criteris suposarà el rebuig de la pastada.

B069- FORMIGÓ D'ÚS NO ESTRUCTURAL

0.- ELEMENTS QUE CONTEMPLA EL PLEC

B069-2A9H.

1.- DEFINICIÓ I CONDICIONS DELS ELEMENTS

Formigons que no aporten responsabilitat estructural a la construcció, però col·laboren a millorar la durabilitat del formigó estructural (formigons de neteja) o aporten el volum necessari d'un material resistent per a conformar la geometria requerida per un fi concret.

S'han considerat els materials següents:

- Formigons de neteja, destinats a evitar la contaminació de les armadures i la dessecació del formigó estructural al procés d'abocat
- Formigó no estructural destinat a conformar volums de material resistent

CARACTERÍSTIQUES GENERALS:

Els ciments que es poden utilitzar en formigó no estructural són:

- Prefabricats no estructurals: Ciments comuns excepte CEM II/A-Q, CEM II/B-Q, CEM II/A-W, CEM II/B-W, CEM II/A-T, CEM II/B-T, CEM III/C
- Formigons de neteja i replens de rases: Ciments comuns
- Altres formigons executats a l'obra: Ciment per a usos especials ESP VI-1 i ciments comuns excepte CEM II/A-Q, CEM II/B-Q, CEM II/A-W, CEM II/B-W, CEM II/A-T, CEM II/B-T, CEM III/C

Els àrids a utilitzar poden ser sorres i graves rodades o procedents de matxuqueig, o escòries siderúrgiques adequades. S'ha de poder utilitzar fins a un 100 % d'àrid gros reciclat, sempre que compleixi amb les especificacions de l'annex 15 de l'EHE-08 amb respecte a les condicions físico-mecàniques i als requisits químics.

S'hauran d'utilitzar additius reductors d'aigua, ja que els formigons d'ús no estructural contenen poc ciment.

Els components del formigó, la seva dosificació, el procés de fabricació i el transport han d'estar d'acord amb les prescripcions de l'EHE-08.

El control dels components s'ha de realitzar d'acord als àmbits 0101, 0521, 0531, 0701 i 1011.

Els formigons de neteja han de tenir una dosificació mínima de 150 kg/m³ de ciment.

La mida màxima del granulat es recomanable sigui inferior a 30 mm.

Es tipificaran de la manera següent: HL-150/C/TM, on C = consistència i TM= mida màxima del granulat.

Els formigons no estructurals han de tenir una resistència característica mínima de 15 N/mm², i es recomanable que la mida màxima del granulat sigui inferior a 40 mm.

Es tipificaran HNE-15/C/TM, on C= consistència i TM = mida màxima del granulat.

S'ha d'utilitzar preferentment, formigó de resistència 15 N/mm², tret que la DF indiqui el contrari.

En cap cas la proporció en pes de l'additiu no ha de superar el 5% del pes del ciment utilitzat.

Si s'utilitzen cendres volants no han de superar el 35% del pes del ciment.

Classe resistent del ciment: $\geq 32,5$

Contingut de ciment: ≥ 150 kg/m³

Assentament en el con d'Abrams (UNE EN 12350-2):

- Consistència seca: 0 - 2 cm
- Consistència plàstica: 3 - 5 cm
- Consistència tova: 6 - 9 cm

Toleràncies:

- Assentament en el con d'Abrams: -
- Consistència seca: Nul
- Consistència plàstica o tova: ± 1 cm

Toleràncies respecte de la dosificació:

- Contingut de ciment, en pes: $\pm 3\%$
- Contingut de granulats, en pes: $\pm 3\%$
- Contingut d'aigua: $\pm 3\%$
- Contingut d'additius: $\pm 5\%$
- Contingut d'addicions: $\pm 3\%$

2.- CONDICIONS DE SUBMINISTRAMENT I EMMAGATZEMATGE

Subministrament: En camions formigonera.

El formigó ha d'arribar a l'obra sense alteracions en les seves característiques, formant una barreja homogènia i sense haver iniciat l'adormiment.

Queda expressament prohibit l'addició al formigó de qualsevol quantitat d'aigua o altres substàncies que puguin alterar la composició original.

Emmagatzematge: No es pot emmagatzemar.

3.- UNITAT I CRITERI D'AMIDAMENT

Unitat d'amidament: la indicada a la descripció de l'element

Criteri d'amidament: quantitat necessària subministrada a l'obra

4.- NORMATIVA DE COMPLIMENT OBLIGATORI

Real Decreto 1247/2008, de 18 de julio, por el que se aprueba la Instrucción de Hormigón Estructural (EHE-08).

5.- CONDICIONS DE CONTROL DE RECEPCIÓ

CONDICIONS DE MARCATGE I CONTROL DE LA DOCUMENTACIÓ:

El subministrador ha de lliurar amb cada càrrega un full on constin, com a mínim, les dades següents:

- Identificació del subministrador
- Número de sèrie de la fulla de subministrament
- Nom de la central de formigó
- Identificació del peticionari
- Data i hora de lliurament
- Quantitat de formigó subministrat
- Designació del formigó d'acord amb l'annex 18 de l'EHE, indicant el tipus (HL- per a formigons de neteja i HNE- per a formigons no estructurals), la resistència a compressió o la dosificació de ciment, la consistència i la mida màxima del granulat.
- Dosificació real del formigó incloent com a mínim la informació següent:
 - Tipus i contingut de ciment
 - Relació aigua ciment
 - Contingut en addicions, si es el cas
 - Tipus i quantitat d'additius
 - Tipus d'additiu segons UNE_EN 934-2, si n'hi ha
- Identificació del ciment, additius i addicions emprats
- Identificació del lloc de subministrament
- Identificació del camió que transporta el formigó
- Hora límit d'ús del formigó

OPERACIONS DE CONTROL:

Les tasques de control a realitzar són les següents:

- Aprovació de la dosificació presentada pel contractista
- Control de les condicions de subministrament.
- Comprovació de la consistència (con d'Abrams) (UNE-EN 12350-2)
- Inspeccions no periòdiques a la planta per tenir constància que es fabrica el formigó amb la dosificació correcta.

La DF ha de poder eximir la realització dels assaigs característics de dosificació quan el formigó que es vagi a subministrar estigui en possessió d'un distintiu de qualitat oficialment reconegut, o quan es disposi d'un certificat de dosificació amb una antiguitat màxima de 6 mesos.

CRITERIS DE PRESA DE MOSTRES:

Els controls s'han de realitzar segons les instruccions de la DF i la norma EHE.

INTERPRETACIÓ DE RESULTATS I ACTUACIONS EN CAS D'INCOMPLIMENT:

La dosificació proposada ha de garantir la resistència exigida al plec de condicions.

No s'ha d'acceptar el subministrament de formigó que no arribi identificat segons les condicions del plec.

Quan la consistència s'hagi definit pel seu tipus, segons l'art. 31.5, s'acceptarà el formigó si la mitjana aritmètica dels dos valors obtinguts està compresa dins del interval corresponent.

Si s'ha definit pel seu assentament, s'acceptarà el formigó quan la mitjana dels dos valors estigui compresa dins de la tolerància exigida.

El incompliment d'aquests criteris suposarà el rebuig de la pastada.

B06E- FORMIGÓ ESTRUCTURAL

0.- ELEMENTS QUE CONTEMPLA EL PLEC

B06E-11H5.

1.- DEFINICIÓ I CONDICIONS DELS ELEMENTS

Formigó amb o sense addicions (cendres volants o fum de sílice), elaborat en una central formigonera legalment autoritzada d'acord amb el títol 4t. de la llei 21/1992 de 16 de juliol d'indústria i el Real Decret 697/1995 de 28 d'abril.

CARACTERÍSTIQUES DELS FORMIGONS D'ÚS ESTRUCTURAL:

Els components del formigó, la seva dosificació, el procés de fabricació i el transport han d'estar d'acord amb les prescripcions de l'EHE-08.

La designació del formigó fabricat en central es pot fer per propietats o per dosificació i s'expressarà, com a mínim, la següent informació:

- Consistència
- Grandària màxima del granulat
- Tipus d'ambient al que s'exposarà el formigó
- Resistència característica a compressió per als formigons designats per propietats
- Contingut de ciment expressat en kg/m³, per als formigons designats per dosificació
- La indicació de l'ús estructural que ha de tenir el formigó: en massa, armat o pretesat

La designació per propietats s'ha de fer d'acord amb el format: T-R/C/TM/A

- T: Indicatiu que serà HM per al formigó en massa, HA pel formigó armat, i HP per al formigó pretesat
- R: Resistència característica a compressió, en N/mm² (20-25-30-35-40-45-50-55-60-70-80-90-100)
- C: Lletra indicativa del tipus de consistència: L Líquida, F fluida, B tova, P plàstica i S seca
- TM: Grandària màxima del granulat en mm.
- A: Designació de l'ambient al que s'exposarà el formigó

En els formigons designats per propietats, el subministrador ha d'establir la composició de la mescla del formigó, garantint al peticionari les característiques especificades de grandària màxima del granulat, consistència i resistència característica, així com les limitacions derivades del tipus d'ambient especificat (contingut de ciment i relació aigua/ciment).

En els formigons designats per dosificació, el peticionari es responsable de la congruència de les característiques especificades de grandària màxima del granulat, consistència i contingut en ciment per metre cúbic de formigó, i el subministrador les haurà de garantir, indicant també, la relació aigua/ciment que ha emprat.

En els formigons amb característiques especials o d'altres de les especificades a la designació, les garanties i les dades que el subministrador hagi d'aportar, s'han d'especificar abans de l'inici del subministrament.

El formigó ha de complir amb les exigències de qualitat que estableix l'article 37.2.3 de la norma EHE-08.

Si el formigó està destinat a una obra amb armadures pretesades, podrà contindre cendres volants sense que aquestes excedeixin el 20% del pes del ciment, i si es tracta de fum de silici no podrà excedir el 10%

Si el formigó està destinat a obres de formigó en massa o armat, la DF pot autoritzar l'us de cendres volants o fum de silici per la seva confecció. En estructures d'edificació, si s'utilitzen cendres volants no han de superar el 35% del pes del ciment. Si s'utilitza fum de silici no ha de superar el 10% del pes del ciment. La quantitat mínima de ciment s'especifica a l'article 37.3.2 de la norma EHE-08

La central que subministri formigó amb cendres volants realitzarà un control sobre la producció segons l'art. 30 de la norma EHE-08 i ha de posar els resultats de l'anàlisi a l'abast de la DF, o disposarà d'un distintiu de qualitat oficialment reconegut

Les cendres volants han de complir en qualsevol cas les especificacions de la norma UNE_EN 450.

Els additius hauran de ser del tipus que estableix l'article 29.2 de l'EHE-08 i complir l'UNE EN 934-2

En cap cas la proporció en pes de l'additiu no ha de superar el 5% del pes del ciment utilitzat.

Classificació dels formigons per la seva resistència a compressió:

- Si $f_{ck} \leq 50 \text{ N/mm}^2$, resistència standard
- Si $f_{ck} > 50 \text{ N/mm}^2$, alta resistència

Si no es disposa més que de resultats a 28 dies d'edat, es podran admetre com a valors de resistència a j dies d'edat els valors resultants de la fórmula següent:

- $f_{cm}(t) = \beta_{cc}(t) \cdot f_{cm}$
- $\beta_{cc} = \exp s [1 - (28/t)^{1/2}]$

(on f_{cm} : Resistència mitja a compressió a 28 dies, β_{cc} : coeficient que depèn de l'edat del formigó, t: edat del formigó en dies, s: coeficient en funció del tipus de ciment (= 0,2 per a ciments d'alta resistència i enduriment ràpid (CEM 42,5R, CEM 52,5R), = 0,25 per a ciments normals i d'enduriment ràpid (CEM 32,5R, CEM 42,5), = 0,38 per a ciments d'enduriment lent (CEM 32,25))).

Valor mínim de la resistència:

- Formigons en massa $\geq 20 \text{ N/mm}^2$
- Formigons armats o pretesats $\geq 25 \text{ N/mm}^2$

Tipus de ciment:

- Formigó en massa: Ciments comuns excepte els tipus CEM II/A-Q, CEM II/B-Q, CEM II/A-W, CEM II/B-W, CEM II/A-T, CEM II/B-T i CEM III/C (UNE-EN 197-1), Ciments per a usos especials ESP VI-1 (UNE 80307)

- Formigó armat: Ciments comuns excepte els tipus CEM II/A-Q, CEM II/B-Q, CEM II/A-W, CEM II/B-W, CEM II/A-T, CEM II/B-T, CEM III/C i CEM V/B (UNE-EN 197-1)

- Formigó pretensat: Ciments comuns tipus CEM I, CEM II/A-D, CEM II/A-V, CEM II/A-P i CEM II/A-M(V,P) (UNE-EN 197-1)

- Es considera inclòs dins dels ciments comuns els ciments blancs (UNE 80305)

- Es consideren inclosos els ciments de característiques addicionals com els resistents als sulfats i/o a l'aigua de mar (UNE 80303-1 i UNE 80303-2), i els de baix calor d'hidratació (UNE-EN 14216)

Classe del ciment: 32,5 N

Densitats dels formigons:

- Formigons en massa (HM):

- 2.300 kg/m³ si $f_{ck} \leq 50$ N/mm²

- 2.400 kg/m³ si $f_{ck} > 50$ N/mm²

- Formigons armats i pretensats (HA-HP): 2500 kg/m³

El contingut mínim de ciment ha d'estar d'acord amb les prescripcions de la norma EHE-08, en funció de la classe d'exposició (taula 37.3.2.a). La quantitat mínima de ciment considerant el tipus d'exposició més favorable ha de ser:

- Obres de formigó en massa: ≥ 200 kg/m³

- Obres de formigó armat: ≥ 250 kg/m³

- Obres de formigó pretensat: ≥ 275 kg/m³

- A totes les obres: ≤ 500 kg/m³

La relació aigua/ciment ha d'estar d'acord amb les prescripcions de la norma EHE-08, en funció de la classe d'exposició (taula 37.3.2.a). La relació aigua/ciment considerant el tipus d'exposició més favorable ha de ser:

- Formigó en massa: $\leq 0,65$

- Formigó armat: $\leq 0,65$

- Formigó pretensat: $\leq 0,60$

Assentament en el con d'Abrams (UNE EN 12350-2):

- Consistència seca: 0 - 2 cm

- Consistència plàstica: 3 - 5 cm

- Consistència tova: 6 - 9 cm

- Consistència fluida: 10-15 cm

- Consistència líquida: 16-20 cm

La consistència (L) líquida només es podrà aconseguir mitjançant additiu superfluidificant

l'ó clor total aportat per components d'un formigó no pot superar:

- Pretensat: $\leq 0,2\%$ pes de ciment

- Armat: $\leq 0,4\%$ pes de ciment

- En massa amb armadura de fissuració: $\leq 0,4\%$ pes de ciment

Quantitat total de fins (sedàs 0,063) al formigó, corresponents als granulats i al ciment:

- Si l'aigua és standard: < 175 kg/m³

- Si l'aigua és reciclada: < 185 kg/m³

Toleràncies:

- Assentament en el con d'Abrams:

- Consistència seca: Nul

- Consistència plàstica o tova: ± 1 cm

- Consistència fluida: ± 2 cm

- Consistència líquida: ± 2 cm

FORMIGONS PER A PILOTS FORMIGONATS "IN SITU"

Tamany màxim del granulat. El més petit dels següents valors:

- ≤ 32 mm

- $\leq 1/4$ separació entre barres d'acer longitudinals

Dosificacions de pastat:

- Contingut de ciment:

- Formigons abocats en sec: ≥ 325 kg/m³

- Formigons submergits: $\geq 375 \text{ kg/m}^3$
- Relació aigua-ciment (A/C): $< 0,6$
- Contingut de fins d $< 0,125$ (ciment inclòs):
 - Granulat gruixut d $> 8 \text{ mm}$: $\geq 400 \text{ kg/m}^3$
 - Granulat gruixut d $\leq 8 \text{ mm}$: $\geq 450 \text{ kg/m}^3$

Consistència del formigó:

Assentament con d'Abrams (mm)	Condicions d'ús
130 \leq H \leq 180	- Formigó abocat en sec
H \geq 160	- Formigó bombejat, submergit o abocat sota aigua amb tub tremie
H \geq 180	- Formigó submergit, abocat sota fluid estabilitzador amb tub tremie

El formigó ha de tenir la docilitat i fluïdesa adequada, i aquests valors s'han de mantenir durant tot el procés de formigonat, per tal d'evitar embussos als tubs de formigonar.

FORMIGONS PER A PANTALLES FORMIGONADES "IN SITU"

Contingut mínim de ciment en funció de la grandària màxima del granulat:

Grandària màxima del granulat (mm)	Contingut mínim de ciment (kg)
32	350
25	370
20	385
16	400

Grandària màxima del granulat. El més petit dels següents valors:

- $\leq 32 \text{ mm}$
- $\leq 1/4$ separació entre barres d'acer longitudinals

Dosificacions de pastat:

- Contingut de ciment en pantalles contínues de formigó armat:
 - Formigons abocats en sec: $\geq 325 \text{ kg/m}^3$
 - Formigons submergits: $\geq 375 \text{ kg/m}^3$
- Relació aigua-ciment: $0,45 < A/C < 0,6$

- Contingut de fins d $\leq 0,125 \text{ mm}$ (ciment inclòs):
 - Granulat gruixut D $\leq 16 \text{ mm}$: $\leq 450 \text{ kg/m}^3$
 - Granulat gruixut D $> 16 \text{ mm}$: $= 400 \text{ kg/m}^3$
- Assentament al con d'Abrams: $160 < A < 220 \text{ mm}$

El formigó ha de tenir la docilitat i fluïdesa adequada, i aquests valors s'han de mantenir durant tot el procés de formigonat, per tal d'evitar embussos als tubs de formigonar.

FORMIGÓ PER A PAVIMENTS

La fabricació del formigó no es podrà iniciar fins que la DF no hagi aprovat la fórmula de treball i el corresponent tram de prova (apartat d'execució). Aquesta fórmula inclourà:

- La identificació de cada fracció d'àrid i la seva proporció ponderal en sec
- La granulometria de la mescla d'àrids per als tamisos 40 mm; 25 mm; 20 mm; 12,5 mm; 8 mm; 4 mm; 2 mm; 1 mm; 0,500 mm; 0,250 mm; 0,125 mm; i 0,063 mm UNE EN 933-2.
- La dosificació de ciment, aigua i, si és el cas de cada additiu, referides a amassada
- La resistència característica a flexotracció a 7 i a 28 dies.
- La consistència del formigó fresc, i el contingut d'aire ocluit.

El pes total de partícules que passen pel tamís 0,125 mm UNE EN 933-2 no serà major de 450 kg/m³, inclòs el ciment.

Contingut de ciment: $\geq 300 \text{ kg/m}^3$

Relació aigua/ciment: $\leq 0,46$

Assentament en el con d'Abrams (UNE 83313): 2 - 6 cm

Proporció d'aire ocluit (UNE 83315): $\leq 6\%$

En zones sotmeses a nevades o gelades serà obligatòria la utilització d'un inclusor d'aire, i en aquest cas, la proporció d'aire ocluit en el formigó fresc no serà inferior al 4,5 % en volum.

Toleràncies:

- Assentament en el con d'Abrams: $\pm 1 \text{ cm}$

2.- CONDICIONS DE SUBMINISTRAMENT I EMMAGATZEMATGE

Subministrament: En camions formigonera.

El formigó ha d'arribar a l'obra sense alteracions en les seves característiques, formant una barreja homogènia i sense haver iniciat l'adormiment.

Queda expressament prohibit l'addició al formigó de qualsevol quantitat d'aigua o altres substàncies que puguin alterar la composició original.

Emmagatzematge: No es pot emmagatzemar.

3.- UNITAT I CRITERI D'AMIDAMENT

Unitat d'amidament: la indicada a la descripció de l'element

Criteri d'amidament: quantitat necessària subministrada a l'obra

4.- NORMATIVA DE COMPLIMENT OBLIGATORI

Real Decreto 1247/2008, de 18 de julio, por el que se aprueba la Instrucción de Hormigón Estructural (EHE-08).

PILOTS I PANTALLES FORMIGONADES "IN SITU"

Documento Básico de Seguridad estructural DB-SE, parte II del CTE, aprobado por el Real Decreto 314/2006.

FORMIGÓ PER A PAVIMENTS

Orden FOM/891/2004, de 1 de marzo, por la que se actualizan determinados artículos del Pliego de Prescripciones Técnicas Generales para Obras de Carreteras y Puentes, relativos a firmes y pavimentos (PG-3).

5.- CONDICIONS DE CONTROL DE RECEPCIÓ

CONDICIONS DE MARCATGE I CONTROL DE LA DOCUMENTACIÓ:

El subministrador ha de lliurar amb cada càrrega un full on constin, com a mínim, les dades següents:

- Identificació del subministrador
- Número de sèrie de la fulla de subministrament
- Data i hora de lliurament
- Nom de la central de formigó

- Identificació del peticionari
- Quantitat de formigó subministrat
- Formigons designats per propietats d'acord a l'art. 39.2 de l'EHE-08, indicant com a mínim:
 - Resistència a la compressió
 - Tipus de consistència
 - Grandària màxima del granulat
 - Tipus d'ambient segons la taula 8.2.2 de l'EHE-08
- Formigons designats per dosificació d'acord a l'art. 39.2 de l'EHE-08, indicant com a mínim:
 - Contingut de ciment per m³
 - Relació aigua/ciment
 - Tipus, classe i marca del ciment
 - Contingut en addicions
 - Contingut en additius
 - Tipus d'additiu segons UNE_EN 934-2, si n'hi ha
 - Procedència i quantitat de les addicions o indicació que no en té
- Identificació del ciment, additius i addicions
- Designació específica del lloc de subministrament
- Identificació del camió i de la persona que fa la descàrrega
- Hora límit d'ús del formigó

OPERACIONS DE CONTROL EN FORMIGÓ ESTRUCTURAL:

Determinació de la dosificació (si és el cas) mitjançant assaigs previs de laboratori. Per a cada dosificació estudiada es realitzaran 3 sèries de 4 provetes, procedents de 3 pastades fabricades a la central. 2 provetes s'assajaran a compressió i les altres 2 a l'assaig de penetració d'aigua.

Assaigs característics de comprovació de la dosificació aprovada. Per a cada tipus de formigó es realitzaran 6 sèries de 2 provetes que s'assajaran a compressió a 28 dies, segons UNE EN 12390-3. No seran necessaris aquests assaigs si el formigó procedeix de central certificada, o es disposa de suficient experiència en el seu ús.

Abans del inici de l'obra, i sempre que sigui necessari segons l'article 37.3.3 de la norma EHE-08, es realitzarà l'assaig de la fondària de penetració d'aigua sota pressió, segons UNE EN 12390-8.

Inspeccions no periòdiques a la planta per tenir constància que es fabrica el formigó amb la dosificació correcte.

Per a totes les amassades es durà a terme el corresponent control de les condicions de subministrament.

Control estadístic de la resistència (EHE-08): Per a formigons sense distintiu de qualitat, es realitzaran lots de control de com a màxim:

- Volum de formigonament: $\leq 100 \text{ m}^3$
- Elements o grups d'elements que treballen a compressió:
 - Temps de formigonament ≤ 2 setmanes; superfície construïda $\leq 500 \text{ m}^2$; Nombre de plantes ≤ 2
- Elements o grups d'elements que treballen a flexió:
 - Temps de formigonament ≤ 2 setmanes; superfície construïda $\leq 1000 \text{ m}^2$; Nombre de plantes ≤ 2
- Massissos:
 - Temps de formigonament ≤ 1 setmana

El número de lots no serà inferior a 3. Totes les pastades d'un lot procediran del mateix subministrador, i tindran la mateixa dosificació.

En cas de disposar d'un distintiu oficialment reconegut, es podran augmentar els valors anteriors multiplicant-los per 2 o per 5, en funció del nivell de garantia per al que s'ha efectuat el reconeixement, conforme a l'article 81 de l'EHE-08.

Control 100x100 (EHE-08): Serà d'aplicació a qualsevol estructura, sempre que es faci abans del subministrament del formigó. La conformitat de la resistència es comprova determinant la mateixa en totes les pastades sotmeses a control i calculant el valor de la resistència característica real.

Control indirecte de la resistència (EHE-08): Només es podrà aplicar en formigons que disposin d'un distintiu de qualitat oficialment reconegut i que s'utilitzin en:

- Elements d'edificis de vivendes d'una o dues plantes, amb llums inferiors a 6,00 metres
- Elements d'edificis de vivendes de fins a 4 plantes, que treballin a flexió, amb llums inferiors a 6,00 metres

Haurà de complir, a més, que l'ambient sigui I o II, i que en el projecte s'hagi adoptat una resistència de càlcul a compressió F_{cd} no superior a 10 N/mm^2 .

La DF podrà eximir la realització dels assaigs característics de dosificació quan el formigó que es vagi a subministrar estigui en possessió d'un distintiu de qualitat oficialment reconegut, o quan es disposi d'un certificat de dosificació amb una antiguitat màxima de 6 mesos.

OPERACIONS DE CONTROL EN FORMIGÓ PER A PAVIMENTS:

Determinació de la fórmula de treball. Per a cada dosificació analitzada es realitzarà:

- Confecció de 2 sèries de 2 provetes, segons la norma UNE 83301. Per a cada sèrie es determinarà la consistència (UNE 83313), la resistència a flexotracció a 7 i a 28 dies (UNE 83305) i, si és el cas, el contingut d'aire ocluit (UNE EN 12350-7).

Si la resistència mitja a 7 dies resultés superior al 80% de l'especificada a 28 dies, i no s'haguessin obtingut resultats del contingut d'aire ocluit i de la consistència fora dels límits establerts, es podrà procedir a la realització d'un tram de prova amb aquest formigó. En cas contrari, s'haurà d'esperar als 28 dies i s'introduiran les modificacions necessàries en la dosificació, i es repetiran els assaigs de resistència.

Control de fabricació i recepció.

- Inspecció no sistemàtica a la planta de fabricació del formigó
- Per a cada fracció d'àrid, abans de l'entrada al mesclador, es realitzaran amb la freqüència indicada, els següents assaigs:
 - Com a mínim 2 cops al dia, 1 pel matí i un altre per la tarda:
 - Assaig granulomètric (UNE-EN 933-1)
 - Equivalent de sorra de l'àrid fi (UNE EN 933-8)
 - Terrossos d'argila (UNE 7133)
 - Índex de llenques de l'àrid gros (UNE EN 933-3)
 - Proporció de fins que passen pel tamís 0,063 mm (UNE EN 933-2)
 - Com a mínim 1 cop al mes, i sempre que es canviï de procedència el subministrament:
 - Coeficient de Los Angeles de l'àrid gros (UNE EN 1097-2)
 - Substàncies perjudicials (EHE)
- Sobre una mostra de la mescla d'àrids es realitzarà cada dia un assaig granulomètric (UNE EN 933-1)

- Comprovació de l'exactitud de les bàscules de dosificació un cop cada 15 dies.
- Inspecció visual del formigó en cada element de transport i comprovació de la temperatura.
- Recepció del full de subministrament del formigó, per a cada partida.
- Es controlaran com a mínim 2 cops al dia (matí i tarda):
 - Contingut d'aire ocluit en el formigó (UNE 83315)
 - Consistència (UNE 83313)
 - Fabricació de provetes per a assaig a flexotracció (UNE 83301)

CRITERIS DE PRESA DE MOSTRES EN FORMIGÓ ESTRUCTURAL:

Els controls s'han de realitzar segons les instruccions de la DF i la norma EHE.

CRITERIS DE PRESA DE MOSTRES EN FORMIGÓ PER A PAVIMENTS:

Es seguiran els criteris que en cada cas, indiqui la DF. Cada sèrie de provetes es prendrà d'ammassades diferents.

Quan s'indica una freqüència temporal de 2 assaigs per dia, es realitzarà un pel matí i l'altre per la tarda.

INTERPRETACIÓ DE RESULTATS I ACTUACIONS EN CAS D'INCOMPLIMENT, EN FORMIGÓ ESTRUCTURAL:

No s'ha d'acceptar el subministrament de formigó que no arribi identificat segons les condicions del plec.

Control estadístic: La conformitat del lot en relació a la resistència es comprovarà a partir dels valors mitjos dels resultats obtinguts sobre 2 provetes agafades de cada una de les N pastades controlades d'acord amb:

- Resistència característica especificada en projecte F_{ck} (N/mm²): ≤ 30
 - Formigons amb distintius de qualitat oficialment reconeguts conforme a l'article 81 de l'EHE-08: $N \geq 1$
 - Altres casos: $N \geq 3$
- Resistència característica especificada en projecte F_{ck} (N/mm²): ≥ 35 i ≤ 50
 - Formigons amb distintius de qualitat oficialment reconeguts conforme a l'article 81 de l'EHE-08: $N \geq 1$
 - Altres casos: $N \geq 4$
- Resistència característica especificada en projecte F_{ck} (N/mm²): ≥ 50

- Formigons amb distintius de qualitat oficialment reconeguts conforme a l'article 81 de l'EHE-08: $N \geq 2$

- Altres casos: $N \geq 6$

La presa de mostres es realitzarà aleatòriament entre les pastades de l'obra sotmesa a control. Un cop efectuats els assaigs, s'ordenaran els valors mitjos, x_i , de les determinacions de resistència obtingudes per a cadascuna de les N pastades controlades: $x_1 \leq x_2 \leq \dots \leq x_n$

En els casos en que el formigó estigui en possessió d'un distintiu de qualitat oficialment reconegut, s'acceptarà quan $x_i \geq f_{ck}$. A més, es considerarà com un control d'identificació, per tant els criteris d'acceptació en aquest cas tenen per objecte comprovar la pertinença del formigó del lot a una producció molt controlada, amb una resistència certificada i estadísticament avaluada amb un nivell de garantia molt exigent.

Si el formigó no disposa de distintiu, s'acceptarà si:

$$f(x) = x \cdot K_2 r_N \geq f_{ck}$$

on:

- $f(x)$ Funció d'acceptació
- x Valor mig dels resultats obtinguts en les N pastades assajades
- K_2 Coeficient:

Coeficient:

- Número de pastades:
 - 3 pastades: K_2 1,02; K_3 0,85
 - 4 pastades: K_2 0,82; K_3 0,67
 - 5 pastades: K_2 0,72; K_3 0,55
 - 6 pastades: K_2 0,66; K_3 0,43
- r_N : Valor del recorregut mostrat definit com a: $r_N = x(N) - x(1)$
- $x(1)$: Valor mínim dels resultats obtinguts en les últimes N pastades
- $x(N)$: Valor màxim dels resultats obtinguts en les últimes N pastades
- f_{ck} : Valor de la resistència característica especificada en el projecte

Si el formigó no disposa de distintiu, però es fabrica de forma contínua a central d'obra o són subministrats de forma contínua per la mateixa central de formigó preparat, en els que es controlen a l'obra més de 36 pastades del mateix formigó, s'acceptarà si: $f(x(1)) = x(1) \cdot K_{35} \geq f_{ck}$.

On: s_{35} * Desviació típica mostral, corresponent a les últimes 35 pastades

Quan la consistència s'hagi definit pel seu tipus, segons l'art. 31.5, s'acceptarà el formigó si la mitjana aritmètica dels dos valors obtinguts està compresa dins del interval corresponent.

Si s'ha definit pel seu assentament, s'acceptarà el formigó quan la mitjana dels dos valors estigui compresa dins de la tolerància exigida.

El incompliment d'aquests criteris suposarà el rebuig de la pastada.

Control 100x100: Per a elements fabricats amb N pastades, el valor de la $f_{c,real}$ correspon a la resistència de la pastada que, un cop ordenades les N determinacions de menor a major, ocupa el lloc $n=0,05 N$, arrodonint-se n per excés. Si el número de pastades a controlar és igual o inferior a 20, $f_{c,real}$ serà el valor de la resistència de la pastada més baixa trobada a la sèrie.

S'acceptarà quan: $f_{c,real} \geq f_{ck}$

Control indirecte: S'acceptarà el formigó subministrat quan es compleixi a la vegada que:

- Els resultats dels assaigs de consistència compleixen amb els apartats anteriors
- Es manté la vigència del distintiu de qualitat del formigó durant la totalitat del subministrament
- Es manté la vigència del reconeixement oficial del distintiu de qualitat

INTERPRETACIÓ DE RESULTATS I ACTUACIONS EN CAS D'INCOMPLIMENT EN FORMIGÓ PER A PAVIMENTS:

- Interpretació dels assaigs característics:

Si la resistència característica a 7 dies resulta superior al 80 % de l'especificada a 28 dies, i els resultats del contingut d'aire ocluit i de la consistència es troben dins dels límits establerts, es podrà iniciar el tram de prova amb el formigó corresponent. En cas contrari, s'haurà d'esperar als resultats a 28 dies i, en el seu cas, s'introduiran els ajustos necessaris a la dosificació, repetint-se els assaigs característics.

- Interpretació dels assaigs de control de resistència:

- El lot s'accepta si la resistència característica a 28 dies és superior a l'exigida. En altre cas:

- Si fos inferior a ella, però no al seu 90%, el Contractista podrà escollir entre acceptar les sancions previstes en el Plec de Prescripcions Tècniques Particulars, o sol·licitar la realització d'assaigs d'informació. Aquestes sancions no podran ser inferiors a l'aplicació d'una penalització al preu unitari

del lot, la quantia de la qual sigui igual al doble de la merma de resistència, expressades ambdues en proporció.

- Si està per sota del 90%, es realitzaran, a càrrec del contractista, els corresponents assaigs d'informació.

- Assaigs d'informació:

Abans dels 54 dies d'acabada l'estesa del lot, s'extrauran 6 testimonis cilíndrics (UNE 83302) que s'assajaran a tracció indirecta (UNE 83306) a edat de 56 dies. La conservació dels testimonis durant les 48 hores anteriors a l'assaig es realitzarà segons la norma UNE 83302.

El valor mig dels resultats dels assaigs d'informació del lot es compararan amb el resultat mig corresponent al tram de prova. El lot s'accepta si la resistència mitjana del lot és superior. En cas d'incompliment, cal distingir tres casos:

- Si fos inferior a ell, però no al seu 90%, s'aplicaran al lot les sancions previstes en el Plec de Prescripcions Tècniques Particulars.

- Si fos inferior al seu 90%, però no al seu 70%, el Director de les Obres podrà aplicar les sancions previstes en el Plec de Prescripcions Tècniques Particulars, o bé ordenar la demolició del lot i la seva reconstrucció, a càrrec del Contractista.

- Si fos inferior al seu 70% es demolirà el lot i es reconstruirà, a càrrec del Contractista.

Les sancions referides no podran ser inferiors a l'aplicació d'una penalització al preu unitari del lot, la quantia del qual sigui igual al doble de la merma de resistència, expressades ambdues en proporció.

La resistència de cada pastada a una determinada edat, es determinarà com a mitjana de les resistències de les provetes fabricades amb un formigó de la pastada en qüestió i assajades a l'edat determinada. A partir de la mínima resistència obtinguda en qualsevol pastada del lot, es podrà estimar la característica multiplicant aquella per un coeficient donat per la taula següent:

Coeficient (En funció del nombre de sèries que formen el lot):

- 2 sèries: 0,88

- 3 sèries: 0,91

- 4 sèries: 0,93

- 5 sèries: 0,95

- 6 sèries: 0,96

Quan l'assentament en el con d'Abrams no s'ajusti als valors especificats a la fórmula de treball, es rebutjarà el camió controlat.

B07 MORTERS DE COMPRA

B071 MORTERS AMB ADDITIUS

0.- ELEMENTS QUE CONTEMPLA EL PLEC

B0710150FA36.

1.- DEFINICIÓ I CARACTERÍSTIQUES DELS ELEMENTS

Barreja d'un o més conglomerants minerals amb granulats triats i additius especials.

S'han considerat els tipus següents:

- Morter adhesiu
- Morter sintètic de resines epoxi
- Morter refractari
- Morter polimèric de ciment amb resines sintètiques i fibres
- Morter de ram de paleta

El morter d'anivellament és una barreja de granulats fins, ciment i additius orgànics, que en afegir-li aigua forma una pasta fluida per escampar sobre terres existents i fer una capa de 2 a 5 mm de gruix de superfície plana i horitzontal amb acabat porós.

El morter refractari és un morter de terres refractàries i aglomerant específic per a resistir altes temperatures, utilitzat per a la col·locació de maons refractaris a forns, llars de foc, etc.

CARACTERÍSTIQUES GENERALS:

No ha de tenir grumolls ni principis d'aglomeració.

ADHESIU PER A RAJOLES CERÀMIQUES:

Mescla de conglomerants càrregues minerals i additius orgànics que donen com a resultat una pasta adequada per a fixar revestiments ceràmics en terres i parets situats en exterior o interior.

S'han considerat els tipus següents:

- Adhesiu cimentós (C): Mescla de conglomerants hidràulics, additius orgànics i càrregues minerals, que s'han de barrejar amb aigua just abans d'utilitzar-se.
- Adhesiu en dispersió (D): Mescla de conglomerant orgànic en forma de polímer en dispersió aquosa, additius orgànics i càrregues minerals, que es presenta llesta per a ser utilitzada.
- Adhesiu de resines reactives (R): Mescla de resines sintètiques, additius orgànics i càrregues minerals que el seu enduriment resulta d'una reacció química, poden presentar-se en forma d'un o més components.

S'han considerat les classes següents, en funció de les característiques addicionals:

- 1: Normal
- 2: Millorat (compleix amb els requisits per a les característiques addicionals)
- F: D'adormiment ràpid
- T: Amb lliscament reduït
- E: Amb temps obert perllongat (només per a adhesius cimentosos millorats i adhesius en dispersió millorats).

ADHESIU CIMENTÓS (C):

Característiques dels adhesius d'adormiment normal:

- Adherència inicial (UNE-EN 1348): $\geq 0,5 \text{ N/mm}^2$
- Adherència després d'immersió en aigua (UNE-EN 1348): $\geq 0,5 \text{ N/mm}^2$
- Adherència després d'envelliment amb calor (UNE-EN 1348): $\geq 0,5 \text{ N/mm}^2$
- Adherència després de cicles gel-desgel (UNE-EN 1348): $\geq 0,5 \text{ N/mm}^2$
- Temps obert: adherència (EN 1346): $\geq 0,5 \text{ N/mm}^2$ (després de $\geq 20 \text{ min}$)

Els adhesius d'adormiment ràpid, han de complir a més:

- Adherència inicial (UNE-EN 1348): $\geq 0,5 \text{ N/mm}^2$ (abans de les 24 h)
- Temps obert: adherència (EN 1346): $\geq 0,5 \text{ N/mm}^2$ (després de $\geq 10 \text{ min}$)

Característiques especials:

- Lliscament (UNE-EN 1308): $\leq 0,5 \text{ mm}$

Característiques addicionals:

- Alta adherència inicial (UNE-EN 1348): $\geq 1 \text{ N/mm}^2$

- Alta adherència després d'immersió en aigua (UNE-EN 1348): ≥ 1 N/mm²
- Alta adherència després d'envelliment amb calor (UNE-EN 1348): ≥ 1 N/mm²
- Alta adherència inicial després de cicles de gel-desgel (UNE-EN 1348): ≥ 1 N/mm²
- Temps obert ampliat: adherència (UNE-EN 1346): $\geq 0,5$ N/mm² (després de 30 min)

ADHESIUS EN DISPERSIÓ (D):

Característiques fonamentals:

- Adherència inicial (UNE-EN 1324): ≥ 1 N/mm²
- Adherència després d'envelliment amb calor (UNE-EN 1324): ≥ 1 N/mm²
- Temps obert: adherència (EN 1346): $\geq 0,5$ N/mm² (després de ≥ 20 min)

Característiques especials:

- Lliscament (UNE-EN 1308): $\leq 0,5$ mm

Característiques addicionals:

- Adherència després d'immersió en aigua (UNE-EN 1324): $\geq 0,5$ N/mm²
- Adherència a alta temperatura (UNE-EN 1324): ≥ 1 N/mm²
- Temps obert ampliat: adherència (UNE-EN 1346): $\geq 0,5$ N/mm² (després de 30 min)

ADHESIUS DE RESINES REACTIVES (R):

Característiques fonamentals:

- Adherència inicial (UNE-EN 12003): ≥ 2 N/mm²
- Adherència després d'immersió en aigua (UNE-EN 12003): ≥ 2 N/mm²
- Temps obert: adherència (EN 1346): $\geq 0,5$ N/mm² (després de ≥ 20 min)

Característiques especials:

- Lliscament (UNE-EN 1308): $\leq 0,5$ mm

Característiques addicionals:

- Adherència després del xoc tèrmic (UNE-EN 12003): ≥ 2 N/mm²

MORTER SINTÈTIC DE RESINES EPOXI:

El morter sintètic de resines epoxi és un morter obtingut a partir d'una mescla de granulats inerts i d'una formulació epoxi en forma de dos components bàsics: una resina i un enduridor.

La formulació de l'epoxi ha de ser determinada per l'ús a que es destini el morter i la temperatura ambient i superficials del lloc on es col·loqui. Aquesta formulació ha de ser aprovada per la DF.

Mida màxima del granulat: $\leq 1/3$ del gruix mitjà de la capa de morter

Mida mínima del granulat: $\geq 0,16$ mm

Proporció granulat/resina (en pes) (Q): $3 \leq Q \leq 7$

MORTER POLIMÈRIC:

El morter polimèric es un producte a base de ciment, resines sintètiques, fum de sílice i fibres de poliamida, d'alta resistència mecànica que s'utilitza per a la reparació i regularització d'elements de formigó.

Granulometria: 0 - 2 mm

Resistència a compressió a 28 dies : 5 - 6 kN/m²

Resistència a flexotracció a 28 dies : 90 - 120 kg/m²

MORTER DE RAM DE PALETA:

Mescla formada per un o varis conglomerants inorgànics, granulats, aigua i addicions o additius (en el seu cas), per a fàbriques d'obra ceràmica (façanes, murs, pilars, envans) com a material d'unió i rejuntat.

S'han considerat els tipus següents:

- Morter d'us corrent (G): sense característiques especials
- Morter per a junts i capes fines (T): Morter dissenyat amb una mida màxima del granulat menor o igual al valor que figura especificat
- Morter de ram de paleta lleuger (L): Morter dissenyat que la seva densitat (endurit i sec), es inferior o igual al valor que figura especificat

La classe del morter es defineix per la lletra M seguida del valor de la resistència a compressió mínima declarada pel fabricant en N/mm².

En els morters prescrits, el fabricant declararà la proporció de tots els components de la mescla, en volum o en pes.

Les característiques següents han de complir amb els valors declarats pel fabricant, assajades segons la norma corresponent:

- Característiques dels morters frescos:
- Temps d'us (EN 1015-9)

- Contingut en ions clorur (EN-EN 1015-17): $\leq 0,1\%$
- Contingut en aire (EN 1015-7) o (EN 1015-6) si s'han utilitzat granulats porosos
- Característiques dels morters endurits:
- Resistència a compressió (EN 1015-11)
- Resistència d'unió (adhesió) (EN 1052-3)
- Absorció d'aigua (EN 1015-18)
- Permeabilitat al vapor d'aigua (EN 1745)
- Densitat (morter endurit i sec) (EN 1015-10)
- Conductivitat tèrmica (EN 1745)
- Durabilitat (resistència als cicles de gel/desgel) (comprovat segons les disposicions que li siguin aplicables)
- Característiques addicionals per als morters lleugers:
- Densitat (UNE-EN 1015-10): $\leq 1300 \text{ kg/m}^3$
- Característiques addicionals per als morters per a junts i capes fines:
- Mida màxima del granulat (EN 1015-1): $\leq 2 \text{ mm}$
- Temps obert o temps de correcció (EN 1015-9)
- Reacció davant del foc:
- Material amb contingut de matèria orgànica $\leq 1,0\%$: Classe A1
- Material amb contingut de matèria orgànica $> 1,0\%$: Classe segons UNE-EN 13501-1

2.- CONDICIONS DE SUBMINISTRAMENT I EMMAGATZEMATGE

Subministrament: en envasos tancats hermèticament.

Emmagatzematge: En el seu envàs d'origen i en llocs secs, sense contacte directe amb el terra i protegit de la intempèrie, de manera que no se n'alterin les condicions inicials.

Temps màxim d'emmagatzematge:

- Morter adhesiu: 1 any
- Morter amb resines sintètiques o morter polimèric: 6 mesos

3.- UNITAT I CRITERIS D'AMIDAMENT

Unitat d'amidament: la indicada a la descripció de l'element

Criteri d'amidament: quantitat necessària subministrada a l'obra

4.- NORMATIVA DE COMPLIMENT OBLIGATORI

ADHESIU PER A RAJOLES CERÀMIQUES:

UNE-EN 12004:2001 Adhesivos para baldosas cerámicas. Definiciones y especificaciones.

UNE-EN 12004/A1:2002 Adhesivos para baldosas cerámicas. Definiciones y especificaciones.

MORTER DE RAM DE PALETA:

UNE-EN 998-2:2004 Especificaciones de los morteros para albañilería. Parte 2: Morteros para albañilería.

MORTER SEC, D'ANIVELLAMENT, REFRACTARI, POLIMÈRIC O DE RESINES:

No hi ha normativa de compliment obligatori.

5.- CONDICIONS DE CONTROL DE RECEPCIÓ

CONDICIONS DE MARCATGE I CONTROL DE LA DOCUMENTACIÓ EN ADHESIU PER A RAJOLES CERÀMIQUES:

El subministrador ha de posar a disposició de la DF en el cas que aquesta ho sol·liciti, la documentació següent, que acredita el marcatge CE, segons el sistema d'avaluació de conformitat aplicable, d'acord amb el que disposa l'apartat 7.2.1 del CTE:

- Productes per a usos per a la construcció:
- Sistema 3: Declaració de Prestacions

A l'embalatge o a l'albarà de lliurament han de constar-hi les dades següents:

- Nom del producte
- Marca del fabricant i lloc d'origen
- Data i codi de producció, caducitat i condicions d'emmagatzematge
- Referència a la norma UNE-EN 12004
- Tipus d'adhesiu, designat segons l'apartat 6 de la norma UNE-EN 12004

- Marca CE de conformitat amb el que disposen els Reials Decrets 1630/1992 de 29 de desembre i 1328/1995 de 28 de juliol
- Instruccions d'us:
- Proporcions de la mescla
- Temps de maduració: interval de temps des del moment de fer la mescla i el moment en que està llest per a ser aplicat
- Vida útil: interval de temps màxim en que el material pot ser utilitzat després de fer la mescla
- Mètode d'aplicació
- Temps obert
- Temps que cal esperar des del rejuntat fins que es permeti la circulació
- Àmbit d'aplicació

CONDICIONS DE MARCATGE I CONTROL DE LA DOCUMENTACIÓ EN MORTER DE RAM DE PALETA:

El subministrador ha de posar a disposició de la DF en el cas que aquesta ho sol·liciti, la documentació següent, que acredita el marcatge CE, segons el sistema d'avaluació de conformitat aplicable, d'acord amb el que disposa l'apartat 7.2.1 del CTE:

- Productes per a murs, pilars i particions (morters dissenyats*). * Morter amb una composició i sistema de fabricació escollits pel fabricant per tal d'obtenir les propietats especificades (concepte de prestació):

- Sistema 2+: Declaració de Prestacions

- Productes per a murs, pilars i particions (morters prescrits*). * Morter que es fabrica en unes proporcions predeterminades i que les seves propietats depenen de les proporcions dels components que s'han declarat (concepte de recepta):

- Sistema 4: Declaració de Prestacions

A l'embalatge o a l'albarà de lliurament han de constar-hi les dades següents:

- Referència a la norma UNE-EN 998-2
- Nom del fabricant
- Codi o data de fabricació
- Tipus de morter
- Temps d'us
- Contingut en clorurs

- Contingut en aire
- Proporció dels components (morters prescrits)
- Resistència a compressió o classe de resistència a compressió
- Resistència d'unió (adhesió)
- Absorció d'aigua
- Permeabilitat al vapor d'aigua
- Densitat
- Conductivitat tèrmica
- Durabilitat
- Mida màxima del granulat
- Temps obert o temps de correcció
- Reacció davant el foc
- Marca CE de conformitat amb el que disposen els Reials Decrets 1630/1992 de 29 de desembre i 1328/1995 de 28 de juliol

CONDICIONS DE MARCATGE I CONTROL DE LA DOCUMENTACIÓ EN MORTER SEC, D'ANIVELLAMENT, REFRACTARI, POLIMÉRIC O DE RESINES:

A l'envàs hi ha de figurar les dades següents:

- Nom del fabricant o marca comercial
- Instruccions d'utilització
- Composició i característiques del morter

OPERACIONS DE CONTROL EN MORTERS DE RAM DE PALETA:

Inspecció visual de les condicions de subministrament i recepció del certificat de qualitat del fabricant, segons les exigències del plec de condicions.

Abans de l'inici de l'obra, i amb freqüència setmanal durant la seva execució, es comprovarà la consistència del morter mitjançant el mètode establert a l'UNE EN 1015-4, i es prepararà una sèrie de 3 provetes prismàtiques de 4x4x16 cm per tal d'obtenir la resistència a compressió (UNE-EN 1015-11)

CRITERIS DE PRESA DE MOSTRES EN MORTERS DE RAM DE PALETA:

Els controls es realitzaran segons les instruccions de la DF i les indicacions de la UNE-EN 1015-11.

INTERPRETACIÓ DELS RESULTATS I ACTUACIONS EN CAS D'INCOMPLIMENT, EN MORTERS DE RAM DE PALETA:

No es podran utilitzar a l'obra morters sense el corresponent certificat de garantia del fabricant, d'acord a les condicions exigides.

El valor de resistència a compressió obtingut ha de correspondre a les especificacions de projecte:

- Si resulta superior al 90% de la de projecte, s'acceptarà el lot.
- Si resulta inferior al 90% s'encarregarà un càlcul estructural que determini el coeficient de seguretat del element corresponent. S'acceptarà el lot si aquest coeficient no és inferior al 90 % del previst en el projecte.

B07F- MORTER SENSE ADDITIUS

0.- ELEMENTS QUE CONTEMPLA EL PLEC

B07F-0LSZ.

1.- DEFINICIÓ I CONDICIONS DELS ELEMENTS

Mescla feta amb sorra, ciment, aigua i calç si és el cas.

CARACTERÍSTIQUES GENERALS:

Tipus de ciment:

- Ciments comuns excepte els tipus CEM II/A
- Ciments de ram de paleta MC
- Ciments blancs BL, quan ho requereixi l'exigència de blancor

Morters per a fàbriques:

- Resistència a compressió: $\leq 0,75 \times$ Resistència a compressió de la peça - Morter ordinari (UNE-EN 998-2) en fàbrica no armada: $\geq M1$ - Morter ordinari (UNE-EN 998-2) en fàbrica armada: $\geq M5$
- Morter de junt prim o morter lleuger (UNE-EN 998-2): $\geq M5$

Ha d'estar pastat de forma que s'obtingui una mescla homogènia i sense segregacions.

2.- CONDICIONS DE SUBMINISTRAMENT I EMMAGATZEMATGE

Per a l'elaboració i la utilització del morter, la temperatura ambient ha d'estar entre 5°C i 40°C.

La formigonera ha d'estar neta abans de l'elaboració del morter.

No s'han de mesclar morters de composició diferent.

S'ha d'aplicar abans que passin 2 h des de la pastada.

3.- UNITAT I CRITERI D'AMIDAMENT

m3 de volum necessari elaborat a l'obra.

4.- NORMATIVA DE COMPLIMENT OBLIGATORI

Documento Básico de Seguridad estructural Fábrica DB-SE-F, parte II del CTE, aprobado por el Real Decreto 314/2006.

5.- CONDICIONS DE CONTROL DE RECEPCIÓ

OPERACIONS DE CONTROL:

Les tasques de control a realitzar són les següents:

- Inspecció visual de les condicions de subministrament i recepció del certificat de qualitat del fabricant, d'acord a les exigències del plec de condicions, incloent els resultats corresponents de resistència a compressió (UNE EN 1015-11).

En cas de no presentar aquests resultats, o que la DF tingui dubtes de la seva representativitat, es realitzaran aquests assaigs sobre el material rebut, a càrrec del contractista.

CRITERIS DE PRESA DE MOSTRES:

Els controls s'han de realitzar segons les instruccions de la DF.

INTERPRETACIÓ DE RESULTATS I ACTUACIONS EN CAS D'INCOMPLIMENT:

No es podran utilitzar a l'obra morters sense el corresponent certificat de garantia del fabricant, d'acord a les condicions exigides.

Els valors de consistència i resistència a compressió han de correspondre a les especificacions de projecte.

B07L- MORTER PER A RAM DE PALETA

0.- ELEMENTS QUE CONTEMPLA EL PLEC

B07L-1PYA.

1.- DEFINICIÓ I CONDICIONS DELS ELEMENTS

Barreja d'un o més conglomerants minerals amb granulats triats i additius especials.

- Morter de ram de paleta

CARACTERÍSTIQUES GENERALS:

No ha de tenir grumolls ni principis d'aglomeració.

MORTER DE RAM DE PALETA:

Mescla formada per un o varis conglomerants inorgànics, granulats, aigua i addicions o additius (en el seu cas), per a fàbriques d'obra ceràmica (façanes, murs, pilars, envans) com a material d'unió i rejuntat.

S'han considerat els tipus següents:

- Morter d'us corrent (G): sense característiques especials
- Morter per a junts i capes fines (T): Morter dissenyat amb una mida màxima del granulat menor o igual al valor que figura especificat
- Morter de ram de paleta lleuger (L): Morter dissenyat que la seva densitat (endurit i sec), es inferior o igual al valor que figura especificat

La classe del morter es defineix per la lletra M seguida del valor de la resistència a compressió mínima declarada pel fabricant en N/mm².

En els morters prescrits, el fabricant declararà la proporció de tots els components de la mescla, en volum o en pes.

Les característiques següents han de complir amb els valors declarats pel fabricant, assajades segons la norma corresponent:

- Característiques dels morters frescos: - Temps d'us (EN 1015-9) - Contingut en ions clorur (EN-EN 1015-17): <= 0,1% - Contingut en aire (EN 1015-7) o (EN 1015-6) si s'han utilitzat granulats porosos
- Característiques dels morters endurits: - Resistència a compressió (EN 1015-11) - Resistència d'unió (adhesió) (EN 1052-3) - Absorció d'aigua (EN 1015-18) - Permeabilitat al vapor d'aigua (EN

1745) - Densitat (morter endurit i sec) (EN 1015-10) - Conductivitat tèrmica (EN 1745) - Durabilitat (resistència als cicles de gel/desgel) (comprovat segons les disposicions que li siguin aplicables)

- Característiques addicionals per als morters lleugers: - Densitat (UNE-EN 1015-10): <= 1300 kg/m³

- Característiques addicionals per als morters per a junts i capes fines: - Mida màxima del granulat (EN 1015-1): <= 2 mm - Temps obert o temps de correcció (EN 1015-9)

- Reacció davant del foc: - Material amb contingut de matèria orgànica <= 1,0%: Classe A1 - Material amb contingut de matèria orgànica > 1,0%: Classe segons UNE-EN 13501-1

2.- CONDICIONS DE SUBMINISTRAMENT I EMMAGATZEMATGE

Subministrament: en envasos tancats hermèticament.

Emmagatzematge: En el seu envàs d'origen i en llocs secs, sense contacte directe amb el terra i protegit de la intempèrie, de manera que no se n'alterin les condicions inicials.

3.- UNITAT I CRITERI D'AMIDAMENT

Unitat d'amidament: la indicada a la descripció de l'element

Criteri d'amidament: quantitat necessària subministrada a l'obra

4.- NORMATIVA DE COMPLIMENT OBLIGATORI

MORTER DE RAM DE PALETA:

UNE-EN 998-2:2004 Especificaciones de los morteros para albañilería. Parte 2: Morteros para albañilería.

5.- CONDICIONS DE CONTROL DE RECEPCIÓ

CONDICIONS DE MARCATGE I CONTROL DE LA DOCUMENTACIÓ EN MORTER DE RAM DE PALETA:

El subministrador ha de posar a disposició de la DF en el cas que aquesta ho sol·liciti, la documentació següent, que acredita el marcatge CE, segons el sistema d'avaluació de conformitat aplicable, d'acord amb el que disposa l'apartat 7.2.1 del CTE: - Productes per a murs, pilars i particions (morters dissenyats*). * Morter amb una composició i sistema de fabricació escollits pel fabricant per tal d'obtenir les propietats especificades (concepte de prestació): - Sistema 2+: Declaració de Prestacions - Productes per a murs, pilars i particions (morters prescrits*). * Morter que es fabrica en unes proporcions

predeterminades i que les seves propietats depenen de les proporcions dels components que s'han declarat (concepte de recepta): - Sistema 4: Declaració de Prestacions

A l'embalatge o a l'albarà de lliurament han de constar-hi les dades següents:

- Referència a la norma UNE-EN 998-2
- Nom del fabricant
- Codi o data de fabricació
- Tipus de morter
- Temps d'us
- Contingut en clorurs
- Contingut en aire
- Proporció dels components (morters prescrits)
- Resistència a compressió o classe de resistència a compressió
- Resistència d'unió (adhesió)
- Absorció d'aigua
- Permeabilitat al vapor d'aigua
- Densitat
- Conductivitat tèrmica
- Durabilitat
- Mida màxima del granulat
- Temps obert o temps de correcció
- Reacció davant el foc
- Marcatge CE de conformitat amb el que disposa el Reial Decret 1328/1995, de 28 de juliol

OPERACIONS DE CONTROL EN MORTERS DE RAM DE PALETA:

Inspecció visual de les condicions de subministrament i recepció del certificat de qualitat del fabricant, segons les exigències del plec de condicions.

Abans de l'inici de l'obra, i amb freqüència setmanal durant la seva execució, es comprovarà la consistència del morter mitjançant el mètode establert a l'UNE EN 1015-4, i es prepararà una sèrie de 3 provetes prismàtiques de 4x4x16 cm per tal d'obtenir la resistència a compressió (UNE-EN 1015-11)

CRITERIS DE PRESA DE MOSTRES EN MORTERS DE RAM DE PALETA:

Els controls es realitzaran segons les instruccions de la DF i les indicacions de la UNE-EN 1015-11.

INTERPRETACIÓ DELS RESULTATS I ACTUACIONS EN CAS D'INCOMPLIMENT, EN MORTERS DE RAM DE PALETA:

No es podran utilitzar a l'obra morters sense el corresponent certificat de garantia del fabricant, d'acord a les condicions exigides.

El valor de resistència a compressió obtingut ha de correspondre a les especificacions de projecte:

- Si resulta superior al 90% de la de projecte, s'acceptarà el lot.
- Si resulta inferior al 90% s'encarregarà un càlcul estructural que determini el coeficient de seguretat del element corresponent. S'acceptarà el lot si aquest coeficient no és inferior al 90 % del previst en el projecte.

BOA FERRETERIA

B0AK- CLAU

0.- ELEMENTS QUE CONTEMPLA EL PLEC

B0AK-07AS.

1.- DEFINICIÓ I CONDICIONS DELS ELEMENTS

Elements metàl·lics per a subjectar coses introduint-los mitjançant cops o impactes.

S'han considerat els elements següents:

- Claus d'acer
- Claus de coure
- Claus d'acer galvanitzat

Claus són tiges metàl·liques, punxagudes d'un extrem i amb una cabota a l'altre.

CARACTERÍSTIQUES GENERALS:

Han de tenir la forma, mides i resistències adequats als elements que han d'unir.

Han de ser rectes, amb la punta afilada i regular.

Els claus d'acer han de complir les determinacions de les normes UNE 17-032, UNE 17-033, UNE 17-034, UNE 17-035 i UNE 17-036.

ACABAT SUPERFICIAL GALVANITZAT:

El seu recobriment de zinc ha de ser llis, sense discontinuïtats, ni exfoliacions i no ha de tenir taques ni d'altres imperfeccions superficials.

Protecció de galvanitzat: ≥ 275 g/m²

Puresa del zinc, en pes: $\geq 98,5\%$

Toleràncies dels claus i tatxes:

- Llargària: ± 1 D

2.- CONDICIONS DE SUBMINISTRAMENT I EMMAGATZEMATGE

Subministrament: Empaquetats.

Emmagatzematge: En llocs protegits de la pluja i la humitat.

3.- UNITAT I CRITERI D'AMIDAMENT

Unitat d'amidament: la indicada a la descripció de l'element

Criteri d'amidament: quantitat necessària subministrada a l'obra

4.- NORMATIVA DE COMPLIMENT OBLIGATORI

CLAUS I TATXES:

UNE 17032:1966 Puntas redondeadas de cabeza plana lisa. Medidas.

UNE 17033:1966 Puntas redondeadas de cabeza plana rayada. Medidas.

UNE 17034:1966 Puntas redondeadas de cabeza plana ancha.

UNE 17035:1966 Puntas de cabeza cónica.

UNE 17036:1966 Puntas redondeadas de cabeza perdida.

B0AM- FILFERRO

0.- ELEMENTS QUE CONTEMPLA EL PLEC

B0AM-078F.

1.- DEFINICIÓ I CONDICIONS DELS ELEMENTS

Fil d'acer dolç, flexible i tenaç, obtingut per estiratge en fred o per trefilatge.

S'han considerat els tipus següents:

- Filferro d'acer
- Filferro d'acer galvanitzat
- Filferro d'acer plastificat
- Filferro recuit

CARACTERÍSTIQUES GENERALS:

Ha de ser de secció constant i uniforme.

Ha de complir les especificacions de la norma UNE 36722.

ACABAT SUPERFICIAL GALVANITZAT:

El seu recobriment de zinc ha de ser homogeni, llis, sense discontinuïtats, escames, grans, rugositats o esquerdes, no ha de tenir taques ni d'altres imperfeccions superficials.

La masa mínima del recobriment de zinc (UNE 37-504) ha de complir les especificacions de les taules I i II de l'UNE 37-506.

Resistència a la tracció (UNE 37-504):

- Qualitat G1 o G2: 1770 N/mm²
- Qualitat G3: 1570 N/mm²

Adherència del recobriment (UNE 37-504): Ha de complir

Puresa del zinc (UNE 37-504): $\geq 98,5\%$

Toleràncies:

- Diàmetre: $\pm 2\%$ diàmetre nominal

FILFERRO D'ACER PLASTIFICAT:

Filferro d'acer de baix contingut de carboni, galvanitzat en calent, amb un recobriment orgànic de PVC aplicat per extrusió o sinterització.

El recobriment de PVC ha de complir les especificacions de l'apartat 6.3 de l'UNE 36-732.

La concentricitat i l'adherència del recobriment de PVC ha de complir les especificacions del article 6.5 UNE 36-732.

Característiques del galvanitzat: G-1B (UNE 37-506)

Resistència a la tracció:

- Qualitat recuit: ≤ 600 N/mm²
- Qualitat dur: > 600 N/mm²

Toleràncies:

- Diàmetre: taula 1 UNE 36-732

2.- CONDICIONS DE SUBMINISTRAMENT I EMMAGATZEMATGE

Subministrament: En rotlles. A l'embalatge o albarà de lliurament hi han de constar les dades següents:

- Identificació del fabricant o nom comercial
- Identificació del producte
- Diàmetre i llargària dels rotlles

Emmagatzematge: En llocs secs i protegits de la intempèrie.

3.- UNITAT I CRITERI D'AMIDAMENT

Unitat d'amidament: la indicada a la descripció de l'element

Criteri d'amidament: quantitat necessària subministrada a l'obra

4.- NORMATIVA DE COMPLIMENT OBLIGATORI

FILFERRO D'ACER:

* UNE 36722:1974 Alambre de acero de bajo contenido en carbono. Medidas y tolerancias.

FILFERRO D'ACER GALVANITZAT:

* UNE 37506:1983 Alambres de acero galvanizados en caliente para usos generales. Designación de calidades. Características generales.

* UNE 37502:1983 Alambres de acero galvanizados en caliente. Condiciones técnicas de suministro.

FILFERRO PLASTIFICAT:

* UNE 36732:1995 Alambres de acero y productos de alambre para cerramientos. Recubrimientos orgánicos sobre el alambre. Recubrimientos de poli(cloruro de vinilo).

B0B ACER I METALL EN PERFILS O BARRES

B0B6- ACER EN BARRES CORRUGADES ELABORAT A L'OBRA

0.- ELEMENTS QUE CONTEMPLA EL PLEC

B0B6-107E.

1.- DEFINICIÓ I CONDICIONS DELS ELEMENTS

Barres o conjunts de barres muntades, tallades i conformades, per a elements de formigó armat, elaborades a l'obra.

CARACTERÍSTIQUES GENERALS:

No es pot utilitzar cap acer que tingui picadures o un nivell d'oxidació que pugui afectar a les seves condicions d'adherència. La secció afectada ha de ser $\leq 1\%$ de la secció inicial.

El tallat de barres o filferros s'ha d'ajustar a l'especificat en la DT del projecte. El procés de tall no ha d'alterar les característiques geomètriques o mecàniques dels productes utilitzats.

El diàmetre interior del doblegament de les barres ha de complir:

- Ganxos, patilles i ganxos en U: - Diàmetres < 20 mm: $\geq 4 D$ - Diàmetres ≥ 20 mm: $\geq 7 D$

El diàmetre mínim de doblegament de les barres ha de ser tal que no produeixi compressions excessives en el formigó en la zona de curvatura ni trencaments en la barra.

Tipus acer	Barres doblegades o corbades	
	D ≤ 25 mm	D > 25 mm
B 400	10 D	12 D

$\left| \begin{array}{ccc} B & 500 & \\ \hline & 12 D & \\ & 14 D & \end{array} \right|$

Els cercols o estreps han de seguir les mateixes prescripcions que les barres corrugades.

En els cercols o estreps, s'admeten diàmetres de doblegament inferiors per als diàmetres ≤ 12 mm, que han de complir:

- No han d'aparèixer principis de fissuració.
- Diàmetre de doblegament: $\geq 3 D$, ≥ 3 cm

L'acer redreçat no ha de tenir una variació significativa en les seves propietats, s'admeten variacions dins dels límits següents:

- Deformació sota càrrega màxima: $\leq 2,5\%$
- Alçària de la corruga: - Diàmetres ≤ 20 mm: $\leq 0,05$ mm - Diàmetres > 20 mm: $\leq 0,10$ mm

En cap cas, després de la manipulació, ha d'aparèixer principis de fissuració en els elements.

Toleràncies:

- Llargària en barres tallades o doblegades: - $L \leq 6000$ mm: - 20 mm, + 50 mm - $L > 6000$ mm: - 30 mm, + 50 mm

(on L es la llargària recta de les barres)

- Llargària en estreps o cercols: - Diàmetres ≤ 25 mm: ± 16 mm - Diàmetres > 25 mm: - 24 mm, + 20 mm

(on la llargària es la del rectangle que circumscriu l'element)

- Diferència entre llargàries dels costats paral·lels de l'element: ≤ 10 mm
- Angle de doblegat de ganxos, patilles, ganxos en U i altres barres corbades: $\pm 5^\circ$

2.- CONDICIONS DE SUBMINISTRAMENT I EMMAGATZEMATGE

La DF ha d'aprovar els plànols d'especejament de l'armadura, elaborats per la instal·lació de ferralla.

El doblegat de les armadures s'ha de fer a temperatura ambient, mitjançant doblegadores mecàniques i a velocitat constant, amb l'ajut de mandrí, de manera que es garanteixi una curvatura constant en tota la zona.

Si es necessari fer desdobleaments, s'han de realitzar de manera que no es produeixi fissures o trencaments en les barres. En cas de desdobleament d'armadures en calent, s'ha de prendre les precaucions necessàries per a no malmetre el formigó amb les altes temperatures

Les barres que s'han de doblegar, han d'anar envoltades de cercols o estreps en la zona del colze.

El redreçat de l'acer subministrat en rotlle, s'ha de fer amb maquinària específica que compleixi l'especificat en l'article 69.2.2 de l'EHE-08.

El tallat de barres o filferros s'ha de realitzar per mitjans manuals (cisalla, etc.) o maquinària específica de tall automàtic.

No s'han d'adreçar els colzes excepte si es pot verificar que es realitza sense danys.

No s'han de doblegar un nombre elevat de barres en la mateixa secció d'una peça.

3.- UNITAT I CRITERI D'AMIDAMENT

kg de pes necessari elaborat a l'obra, calculat amb el pes unitari teòric o qualsevol altre expressament acceptat per la DF.

Aquest criteri inclou les pèrdues de material com a conseqüència de les operacions específiques d'aquests treballs, com ara retalls i lligaments.

4.- NORMATIVA DE COMPLIMENT OBLIGATORI

Real Decreto 1247/2008, de 18 de julio, por el que se aprueba la Instrucción de Hormigón Estructural (EHE-08).

B0B7- ACER EN BARRES CORRUGADES

0.- ELEMENTS QUE CONTEMPLA EL PLEC

B0B7-106Q.

1.- DEFINICIÓ I CONDICIONS DELS ELEMENTS

Acer per a armadures passives d'elements de formigó:

S'han considerat els elements següents:

- Barres corrugades

CARACTERÍSTIQUES GENERALS:

En el cas de que el material s'utilitzi en obra pública, l'acord de Govern de la Generalitat de Catalunya de 9 de juny de 1998, exigeix que els materials siguin de qualitat certificada o puguin acreditar un nivell de qualitat equivalent, segons les normes aplicables als estats membres de la Unió Europea o de l'Associació Europea de Lliure Canvi.

També en aquest cas, es procurarà que els esmentats materials disposin de l'etiqueta ecològica europea, regulada en el Reglament 880/1992/CEE o bé altres distintius de la Comunitat Europea.

Els productes d'acer per a armadures passives no han de tenir defectes superficials ni fissures.

L'armadura ha de ser neta, sense taques de greix, d'oli, de pintura, de pols o de qualsevol altre matèria perjudicial.

Els filferros llisos només es poden utilitzar com elements de connexió d'armadures bàsiques electrosoldades en gelosia.

Les barres corrugades han de tenir al menys dues files de corrugues transversals, uniformement distribuïdes al llarg de tota la llargària. Dins de cada fila, les corrugues han d'estar uniformement espaiades.

Les característiques següents han de complir amb els valors declarats pel fabricant, assajades segons la norma corresponent, dins del límit de tolerància indicat, en el seu cas:

- Diàmetre nominal: s'ha d'ajustar als valors especificats a la taula 6 de la UNE-EN 10080. - Diàmetres nominals <= 10,00 mm: Variació en intervals de mig mm - Diàmetres nominals > 10,00 mm: Variació en unitats senceres de mm

- Dimensions i geometria de les corrugues: Ha de complir l'especificat en l'apartat 7.4.2 de la UNE-EN 10080.

- Massa per metre: El valor nominal ha de ser l'especificat en la taula 6 de la UNE-EN 10080, en relació amb el diàmetre nominal i l'àrea nominal de la secció transversal

- Secció equivalent: >= 95,5% Secció nominal

- Aptitud al doblegat: - Assaig doblegat amb angle >= 180º (UNE-EN 10080, UNE-EN ISO 15630-1): No s'ha d'apreciar trencaments o fissures - Assaig doblegat -desdoblegat amb angle >= 90º (UNE-EN 10080, UNE-EN ISO 15630-1): No s'ha d'apreciar trencaments o fissures

Tensió d'adherència (assaig de la biga UNE-EN 10080):

- Tensió d'adherència: - D < 8 mm: >= 6,88 N/mm2 - 8 mm <= D <= 32 mm: >= (7,84-0,12 D) N/mm2 - D > 32 mm: >= 4,00 N/mm2

- Tensió de última d'adherència: - D < 8 mm: >= 11,22 N/mm2 - 8 mm <= D <= 32 mm: >= (12,74-0,19 D) N/mm2 - D > 32 mm: >= 6,66 N/mm2

- Composició química (% en massa):

	C %màx.	Ceq %màx.	S %màx.	P %màx.	Cu %màx.	N %màx.
Colada	0,22	0,050	0,050	0,050	0,800	0,012
Producte	0,24	0,052	0,055	0,055	0,850	0,014

Ceq = Carboni equivalent

Es pot superar el valor màxim per al Carboni en un 0,03% en massa, si el valor del Carboni equivalent disminueix en un 0,02% en massa.

Les característiques anteriors s'han de determinar segons la norma UNE-EN ISO 15630-1.

BARRES I ROTLLES D'ACER CORRUGAT SOLDABLE:

El producte s'ha de designar segons l'especificat en l'apartat 5.1 de la UNE-EN 10080:

- Descripció de la forma

- Referència a la norma EN

- Dimensions nominals

- Classe tècnica

Les característiques següents han de complir amb els valors declarats pel fabricant, assajades segons la norma corresponent, dins del límit de tolerància indicat, en el seu cas:

- Característiques geomètriques del corrugat de les barres han de complir les especificacions de l'apartat 7.4.2 de la norma UNE-EN 10080.

- Característiques mecàniques de les barres: - Acer soldable (S) - Allargament total sota càrrega màxima: - Acer subministrat en barres: >= 5,0% - Acer subministrat en rotlles: >= 7,5%

- Acer soldable amb característiques especials de ductilitat (SD): - Allargament total sota càrrega màxima: - Acer subministrat en barres: >= 7,5% - Acer subministrat en rotlles: >= 10,0%

- Resistència a fatiga: Ha de complir l'especificat la taula 32.2.d de l'EHE-08 - Deformació alternativa: Ha de complir l'especificat la taula 32.2.e de l'EHE-08

Designació	Lím.elàstic fy N/mm2	Càrrega unitaria trencament fs (N/mm2)	Allargament al trencament	Relació fs/fy
B 400 S	>= 400	>= 440	>= 14%	>= 1,05
B 500 S	>= 500	>= 550	>= 12%	>= 1,05
B 400 SD	>= 400	>= 480	>= 20%	>= 1,20 <= 1,35
B 500 SD	>= 500	>= 575	>= 16%	>= 1,15 <= 1,35

- Diàmetre nominal: S'han d'ajustar a la sèrie següent (mm): 6 8 10 12 14 16 20 25 32 i 40 mm

- S'ha d'evitar utilitzar barres de diàmetre <= 6 mm, en el cas d'armadura muntada o elaborada amb soldadura.

Toleràncies:

- Massa: - Diàmetre nominal > 8,0 mm: ± 4,5% massa nominal - Diàmetre nominal <= 8,0 mm: ± 6% massa nominal

Les característiques anteriors s'han de determinar segons la norma UNE-EN ISO 15630-1.

2.- CONDICIONS DE SUBMINISTRAMENT I EMMAGATZEMATGE

Emmagatzematge: en llocs en els que restin protegits de la pluja, l'humitat del terra i l'eventual agressivitat de l'ambient.

Es classificaran segons el tipus, qualitat, diàmetre i procedència.

Abans de la seva utilització i en especial després de períodes llargs d'emmagatzematge en obra, s'ha d'inspeccionar la superfície per tal de comprovar que no hi hagi alteracions superficials.

Pèrdua de pes després de l'eliminació d'òxid superficial amb raspall de filferros: < 1%

3.- UNITAT I CRITERI D'AMIDAMENT

Unitat d'amidament: la indicada a la descripció de l'element

Criteri d'amidament: quantitat necessària subministrada a l'obra

4.- NORMATIVA DE COMPLIMENT OBLIGATORI

Real Decreto 1247/2008, de 18 de julio, por el que se aprueba la Instrucción de Hormigón Estructural (EHE-08).

UNE-EN 10080:2006 Acero para el armado del hormigón. Acero soldable para armaduras de hormigón armado. Generalidades.

5.- CONDICIONS DE CONTROL DE RECEPCIÓ

CONDICIONS DE MARCATGE I CONTROL DE LA DOCUMENTACIÓ:

Han de portar gravades, una marca que identifiqui el país d'origen i la fàbrica i una altra que identifiqui la classe tècnica (segons l'especificat en l'apartat 10 de la EHE-08, UNE-EN 10080), aquesta marca s'ha de repetir a intervals <= 1,5 m

Cada partida d'acer ha d'anar acompanyada d'una full de subministrament que com a mínim, ha de contenir la informació següent:

- Identificació del subministrador
- Número d'identificació de la certificació d'homologació d'adherència (apartat 32.2 EHE-08)
- Número de sèrie del full de subministrament
- Nom de la fàbrica
- Data d'entrega i nom del peticionari
- Quantitat d'acer subministrat classificat per diàmetres i tipus d'acer
- Diàmetres subministrats
- Designació dels tipus d'acers subministrats segons EHE-08, UNE-EN 10080
- Forma de subministrament: barra o rotlle
- Identificació i lloc de subministrament
- Sistema d'identificació adoptat segons EHE-08, UNE-EN 10080
- Classe tècnica segons l'especificat en l'apartat 10 de la EHE-08, UNE-EN 10080
- Indicació, en el seu cas, de procediments especials de soldadura

El fabricant ha de facilitar un certificat d'assaig que garanteixi el compliment de les característiques anteriors, on s'ha d'incloure la informació següent:

- Data d'emissió del certificat
- Certificat de l'assaig de doblegat-desdoblejat
- Certificat de l'assaig de doblegat simple
- Certificat de l'assaig de fatiga en acers tipus SD
- Certificat de l'assaig de deformació alternativa en acers tipus SD
- Certificat d'homologació d'adherència en el cas en que es garanteixi les característiques d'adherència mitjançant l'assaig de la biga - Marca comercial de l'acer - Forma de subministrament: barra o rotlles

OPERACIONS DE CONTROL:

Els punts de control més destacables són els següents:

- Per a cada partida de subministrament que arribi a l'obra:
 - Recepció del certificat de garantia del fabricant, signat per persona física, segons article 32^º de la norma EHE-08.
 - Inspecció visual del material i observació de les marques d'identificació.
- Quan l'acer disposi de marcatge CE es comprovarà la seva conformitat mitjançant la verificació documental de que els valors declarats en els documents del marcatge permetin deduir el compliment de les especificacions contemplades en el projecte i a l'article 32 de l'EHE-08.

Mentre no estigui vigent el marcatge CE per acers corrugats destinats a l'elaboració d'armadures per a formigó armat, hauran de ser conformes a l'EHE-08 i a l'UNE-EN 10080. La demostració d'aquesta conformitat es podrà efectuar mitjançant:

- La possessió d'un distintiu de qualitat oficialment reconegut, conforme a l'article 81 de l'EHE-08
- La realització d'assaigs de comprovació durant la recepció. Es farà en funció de la quantitat d'acer subministrat:
 - Subministrament < 300 t:
 - Es dividirà el subministrament en lots de com a màxim 40 t que siguin del mateix subministrador, fabricant, designació i sèrie, i es prendran 2 provetes on es realitzaran els següents assaigs:
 - Comprovació de la secció equivalent
 - Comprovació de les característiques geomètriques
 - Assaig de doblat-desdolat, o alternativament, el de doblat simple
 - A més, es comprovarà com a mínim en una proveta de cada diàmetre, el tipus d'acer utilitzat i el seu fabricant, el límit elàstic, la càrrega de ruptura, l'allargament de ruptura, i l'allargament sota càrrega màxima.
 - Subministrament >= 300 t:
 - Es prendran 4 provetes per a la comprovació de les característiques mecàniques del cas anterior.
 - Alternativament, el Subministrador podrà optar per facilitar un certificat de traçabilitat, signat per persona física, on es declari els fabricants i les colades de cada subministrament. A més, facilitarà una còpia del certificat del control de producció del fabricant, on es recullin els resultats dels assaigs mecànics i químics de cada colada. En aquest cas, s'efectuaran assaigs de contrast de traçabilitat de colada, mitjançant la determinació de les característiques químiques sobre 1 de cada

quatre lots, realitzant com a mínim 5 assaigs.

- La composició química podrà presentar les variacions següents respecte el certificat de control de producció per a ser acceptada:
 - %Cassaig = %Ccertificat: $\pm 0,03$
 - %Ce_q assaig = %Ce_q certificat: $\pm 0,03$
 - %Passaig = %Pcertificat: $\pm 0,008$
 - %Sassaig = %Scertificat: $\pm 0,008$
 - %Nassaig = %Ncertificat: $\pm 0,002$
- Un cop comprovada la traçabilitat de la colada, es farà la divisió en lots de com a mínim 15 barres. Par a cada lot, s'assajaran 2 provetes sobre les que es faran els següents assaigs:
 - Comprovació de la secció equivalent
 - Comprovació de les característiques geomètriques
 - Assaig de doblat-desdolat, o alternativament, el de doblat simple
 - Comprovació del límit elàstic, la càrrega de ruptura, la relació entre ells, i l'allargament de ruptura

- En el cas d'estructures sotmeses a fatiga, el comportament de l'acer es podrà demostrar mitjançant la presentació d'un informe d'assaigs, de com a màxim un any d'antiguitat, que compleixin amb l'article 38.10, i realitzat en un laboratori acreditat

- En el cas d'estructures situades en zona sísmica, el comportament de l'acer es podrà demostrar mitjançant la presentació d'un informe d'assaigs, de com a màxim un any d'antiguitat, que compleixin amb l'article 32^º, i realitzat en un laboratori acreditat.

- Comprovacions experimentals de les armadures elaborades durant el subministrament o la seva fabricació en obra:
 - El control experimental de les armadures elaborades comprendrà la comprovació de les característiques mecàniques, les d'adherència, i les de les seves dimensions geomètriques, així com les característiques en cas de realitzar soldadura resistent.

- En cas de disposar d'un distintiu de qualitat oficialment reconegut, la DF podrà eximir la realització de les comprovacions experimentals.

- Es definirà com a lot de control experimental quan es compleixi:
 - Pes del lot <= 30 t
 - Les armadures fabricades a central aliena a l'obra, hauran de ser subministrades en remeses consecutives des de la mateixa instal·lació de ferralla
 - Si es fabriquen a obra, les que s'hagin produït en un període d'1 mes
 - Estar fabricades amb el mateix tipus d'acer i forma de producte

Els assaigs per a realitzar el control, es realitzaran en laboratoris autoritzats.

- Comprovació de la conformitat de les característiques mecàniques:
 - Armadures fabricades sense processos de soldadura: es realitzarà l'assaig a tracció sobre 2 provetes per a cada mostra corresponent a un diàmetre de cada sèrie. Si l'acer estigués en possessió d'un distintiu de qualitat oficialment reconegut, la DF podrà realitzar els assaigs sobre una única proveta. En el cas que no s'hagin utilitzat processos de redreçat, es podrà eximir la realització d'aquests assaigs.
 - Armadures fabricades amb processos de soldadura: es prendran 4 mostres per lot, corresponents a les combinacions de diàmetres més representatius del procés de soldadura, realitzant-se: assaigs de tracció sobre 2 provetes dels diàmetres més petits de cada mostra, i assaigs de doblat simple, o el de doblat desdolat, sobre 2

provetes dels diàmetres més grans. Si l'acer estigués en possessió d'un distintiu de qualitat oficialment reconegut, la DF podrà realitzar els assaigs sobre una única proveta.

- Comprovació de la conformitat de les característiques d'adherència:
 - Es prendrà una mostra de 2 provetes per a cada un dels diàmetres que formin part del lot d'acer redreçat, i es determinaran les característiques geomètriques. En el cas que l'acer disposi d'un certificat de les característiques d'adherència segons l'annex C de l'UNE EN 10080, només caldrà determinar l'altura de la corruga.
- Comprovació de la conformitat de les característiques geomètriques:

Es realitzarà, sobre cada unitat a comprovar, una inspecció per determinar la correspondència dels diàmetres de les armadures i el tipus d'acer entre el indicat en el projecte i la fulla de subministrament. A més es revisarà que l'alineació dels seus elements rectes, les seves dimensions, i els diàmetres de doblat, no presentin desviacions observables a simple vista en els trams rectes, i que els diàmetres de doblat i les desviacions geomètriques respecte a les formes d'especejament del projecte són conformes amb les toleràncies establertes en el mateix, o conformes a l'annex 11 de l'EHE-08.

- Comprovacions addicionals en cas de soldadura resistent:
 - Si s'utilitza una soldadura resistent per a l'elaboració de l'armat a fàbrica, la DF haurà de demanar les evidències documentals de que el procés està en possessió d'un distintiu de qualitat oficialment reconegut. Si l'elaboració de l'armat es fa a obra, la DF permetrà la realització de la soldadura resistent només en el cas que es faci un control d'execució intens.
 - A més, la DF haurà de disposar la realització d'una sèrie de comprovacions experimentals de la conformitat del procés, en funció del tipus de soldadura, d'acord amb 7.2 de l'UNE 36832.

CRITERIS DE PRESA DE MOSTRES:

La presa de mostra es realitzarà seguint les indicacions de la DF, d'acord a la norma UNE 36-092 i a l'EHE-08. El control plantejat es realitzarà abans de començar el formigonat de les estructures, en el cas de material sense marca de qualitat, o abans de la posta en servei en el cas de que disposi de l'esmentada marca de qualitat de producte.

INTERPRETACIÓ DE RESULTATS I ACTUACIONS EN CAS D'INCOMPLIMENT:

S'acceptarà el lot sempre que, en el cas del redreçat, les característiques mecàniques de l'armadura presentin resultats conformes als marges definits a l'EHE-08 (art. 32.2). En el cas d'altres processos, s'acceptarà el lot quan els assaigs de tracció i doblat compleixin amb les especificacions establertes.

En cas de no complir-se alguna especificació, s'efectuarà una nova presa de mostres del mateix lot. Si es tornés a produir un incompliment d'alguna especificació, es rebutjaria el lot.

En el cas de l'acer subministrat en barra, i respecte a les característiques d'adherència, s'acceptarà el lot si es compleixen les especificacions definides a l'art. 32.2 de l'EHE-08. En cas contrari, es tornarà a fer una presa de mostres del mateix lot, i si es tornés a donar un incompliment d'alguna especificació, es rebutjarà el lot sencer.

La DF rebutjarà les armadures que presentin un grau d'oxidació excessiu que pugui afectar a les seves condicions d'adherència. Es considerarà oxidació excessiva quan mitjançant un raspallat amb pues metàl·liques, es determini una pèrdua de pes de la barra proveta superior al 1%. S'haurà de comprovar que un cop eliminat l'òxid, l'altura de la corruga compleix amb els límits establerts a l'art. 32.2 de l'EHE-08.

En el cas de produir-se un incompliment en les característiques geomètriques, es rebutjarà l'armadura que presenti defectes, i es procedirà al repàs de tota la remesa. Si les comprovacions resulten satisfactòries, s'acceptarà la remesa, prèvia substitució de l'armadura defectuosa. En cas contrari, es rebutjarà tota la remesa.

B0D MATERIALS PER A ENCOFRATS I APUNTALAMENTS

B0D2 TAULONS

0.- ELEMENTS QUE CONTEMPLA EL PLEC

B0D21-07OY.

1.- DEFINICIÓ I CARACTERÍSTIQUES DELS ELEMENTS

Tauló de fusta que prové de troncs sans de fibres rectes, uniformes, apretades i paral·leles.

CARACTERÍSTIQUES GENERALS:

Les cares han de ser planes, escairades i han de tenir les arestes vives.

Els extrems han d'estar acabats mitjançant tall de serra, a escaire.

Ha de conservar les seves característiques per al nombre d'usos previstos.

No ha de tenir signes de putrefacció, corcs, fongs, nusos morts, estelles, semes ni descoloracions.

Es poden admetre esquerdes superficials produïdes per la dessecació que no afectin les característiques de la fusta.

Pes específic aparent (UNE 56-531) (P): $4 \leq P \leq 6 \text{ kN/m}^3$

Contingut d'humitat (UNE 56-529): $\leq 15\%$

Higroscopicitat (UNE 56-532): Normal

Coeficient de contracció volumètrica (UNE 56533) (C): $0,35\% \leq C \leq 0,55\%$

Coeficient d'elasticitat:

- Fusta de pi: Aprox. 15000 N/mm^2
- Fusta d'abet: Aprox. 14000 N/mm^2

Duresa (UNE 56-534): ≤ 4

Resistència a la compressió (UNE 56-535):

- En la direcció paral·lela a les fibres: $\geq 30 \text{ N/mm}^2$
- En la direcció perpendicular a les fibres: $\geq 10 \text{ N/mm}^2$

Resistència a la tracció (UNE 56-538):

- En la direcció paral·lela a les fibres: $\geq 30 \text{ N/mm}^2$
- En la direcció perpendicular a les fibres: $\geq 2,5 \text{ N/mm}^2$

Resistència a la flexió (UNE 56-537): $\geq 30 \text{ N/mm}^2$

Resistència a l'esforç tallant: $\geq 5 \text{ N/mm}^2$

Resistència al clivellament (UNE 56-539): $\geq 1,5 \text{ N/mm}^2$

Toleràncies:

- Llargària nominal: $+ 50 \text{ mm}, - 25 \text{ mm}$
- Amplària nominal: $\pm 2 \text{ mm}$

Classe	Gruix nominal (mm)		
	< 50	50 a 75	> 75
Tolerància (mm)			
T1	± 3	± 4	$+6, -3$
T2	± 2	± 3	$+5, -2$
T3	$\pm 1,5$	$\pm 1,5$	$\pm 1,5$

- Fletxa: $\pm 5 \text{ mm/m}$

- Torsió: $\pm 2^\circ$

2.- CONDICIONS DE SUBMINISTRAMENT I EMMAGATZEMATGE

Subministrament: De manera que no s'alterin les seves condicions.

Emmagatzematge: De manera que no es deformin i en llocs secs i ventilats, sense contacte directe amb el terra.

3.- UNITAT I CRITERIS D'AMIDAMENT

Unitat d'amidament: la indicada a la descripció de l'element

Criteri d'amidament: quantitat necessària subministrada a l'obra

4.- NORMATIVA DE COMPLIMENT OBLIGATORI

No hi ha normativa de compliment obligatori.

B0D2 TAULONS

B0D21- TAULÓ

0.- ELEMENTS QUE CONTEMPLA EL PLEC

B0D21-07OY.

1.- DEFINICIÓ I CONDICIONS DELS ELEMENTS

Tauló de fusta que prové de troncs sans de fibres rectes, uniformes, apretades i paral·leles.

CARACTERÍSTIQUES GENERALS:

Les cares han de ser planes, escairades i han de tenir les arestes vives.

Els extrems han d'estar acabats mitjançant tall de serra, a escaire.

Ha de conservar les seves característiques per al nombre d'usos previstos.

No ha de tenir signes de putrefacció, corcs, fongs, nusos morts, estelles, semes ni descoloracions.

Es poden admetre esquerdes superficials produïdes per la dessecació que no afectin les característiques de la fusta.

Pes específic aparent (UNE 56-531) (P): $4 \leq P \leq 6 \text{ kN/m}^3$

Contingut d'humitat (UNE 56-529): $\leq 15\%$

Higroscopicitat (UNE 56-532): Normal

Coeficient de contracció volumètrica (UNE 56533) (C): $0,35\% \leq C \leq 0,55\%$

Coeficient d'elasticitat:

- Fusta de pi: Aprox. 15000 N/mm²

- Fusta d'abet: Aprox. 14000 N/mm²

Duresa (UNE 56-534): ≤ 4

Resistència a la compressió (UNE 56-535):

- En la direcció paral·lela a les fibres: ≥ 30 N/mm²

- En la direcció perpendicular a les fibres: ≥ 10 N/mm²

Resistència a la tracció (UNE 56-538):

- En la direcció paral·lela a les fibres: ≥ 30 N/mm²

- En la direcció perpendicular a les fibres: $\geq 2,5$ N/mm²

Resistència a la flexió (UNE 56-537): ≥ 30 N/mm²

Resistència a l'esforç tallant: ≥ 5 N/mm²

Resistència al clivellament (UNE 56-539): $\geq 1,5$ N/mm²

Toleràncies:

- Llargària nominal: + 50 mm, - 25 mm

- Amplària nominal: ± 2 mm

Classe	Gruix nominal (mm)		
	< 50	50 a 75	> 75
Tolerància (mm)			
T1	± 3	± 4	+6, -3
T2	± 2	± 3	+5, -2
T3	$\pm 1,5$	$\pm 1,5$	$\pm 1,5$

- Fletxa: ± 5 mm/m

- Torsió: $\pm 2^\circ$

2.- CONDICIONS DE SUBMINISTRAMENT I EMMAGATZEMATGE

Subministrament: De manera que no s'alterin les seves condicions.

Emmagatzematge: De manera que no es deformin i en llocs secs i ventilats, sense contacte directe amb el terra.

3.- UNITAT I CRITERI D'AMIDAMENT

Unitat d'amidament: la indicada a la descripció de l'element

Criteri d'amidament: quantitat necessària subministrada a l'obra

4.- NORMATIVA DE COMPLIMENT OBLIGATORI

No hi ha normativa de compliment obligatori.

B0D3 LLATES

0.- ELEMENTS QUE CONTEMPLA EL PLEC

B0D31-07P4.

1.- DEFINICIÓ I CARACTERÍSTIQUES DELS ELEMENTS

Llata de fusta que prové de troncs sans de fibres rectes, uniformes, compactes i paral·leles.

CARACTERÍSTIQUES GENERALS:

Les cares han de ser planes, escairades i han de tenir les arestes vives.

Els extrems han d'estar acabats mitjançant tall de serra, a escaire.

Ha de conservar les seves característiques per al nombre d'usos previstos.

No ha de tenir signes de putrefacció, corcs, fongs, nusos morts, estelles, semes ni descoloracions.

Es poden admetre esquerdes superficials produïdes per la dessecació que no afectin les característiques de la fusta.

Pes específic aparent (UNE 56-531) (P): $4 \leq P \leq 6$ kN/m³

Contingut d'humitat (UNE 56-529): $\leq 15\%$

Higroscopicitat (UNE 56-532): Normal

Coefficient de contracció volumètrica (UNE 56533) (C): $0,35\% \leq C \leq 0,55\%$

Coefficient d'elasticitat:

- Fusta de pi: Aprox. 15000 N/mm²
- Fusta d'abet: Aprox. 14000 N/mm²

Duresa (UNE 56-534): ≤ 4

Resistència a la compressió (UNE 56-535):

- En la direcció paral·lela a les fibres: ≥ 30 N/mm²
- En la direcció perpendicular a les fibres: ≥ 10 N/mm²

Resistència a la tracció (UNE 56-538):

- En la direcció paral·lela a les fibres: ≥ 30 N/mm²
- En la direcció perpendicular a les fibres: $\geq 2,5$ N/mm²

Resistència a la flexió (UNE 56-537): ≥ 30 N/mm²

Resistència a l'esforç tallant: ≥ 5 N/mm²

Resistència al clivellament (UNE 56-539): $\geq 1,5$ N/mm²

Toleràncies:

- Llargària nominal: + 50 mm, - 25 mm
- Amplària nominal: ± 2 mm

Classe	Gruix nominal (mm)		
	< 50	50 a 75	> 75
Tolerància (mm)			
T1	± 3	± 4	+6, -3
T2	± 2	± 3	+5, -2
T3	$\pm 1,5$	$\pm 1,5$	$\pm 1,5$

- Fletxa: ± 5 mm/m
- Torsió: $\pm 2^\circ$

2.- CONDICIONS DE SUBMINISTRAMENT I EMMAGATZEMATGE

Subministrament: De manera que no s'alterin les seves condicions.

Emmagatzematge: De manera que no es deformin i en llocs secs i ventilats, sense contacte directe amb el terra.

3.- UNITAT I CRITERIS D'AMIDAMENT

Unitat d'amidament: la indicada a la descripció de l'element

Criteri d'amidament: quantitat necessària subministrada a l'obra

4.- NORMATIVA DE COMPLIMENT OBLIGATORI

No hi ha normativa de compliment obligatori.

B0D6 PUNTALS

0.- ELEMENTS QUE CONTEMPLA EL PLEC

B0D62-07PL.

1.- DEFINICIÓ I CARACTERÍSTIQUES DELS ELEMENTS

Peces cilíndriques estretes i llargues per a apuntaments.

S'han considerat els tipus següents:

- Puntal rodó de fusta
- Puntal metàl·lic telescòpic

PUNTAL DE FUSTA:

Puntal de fusta que prové de troncs sans de fibres rectes, uniformes, compactes i paral·leles.

Els extrems han d'estar acabats mitjançant tall de serra, a escaire.

No ha de tenir signes de putrefacció, corcs, fongs, nusos morts, estelles, semes ni descoloracions.

Es poden admetre esquerdes superficials produïdes per la dessecació que no afectin les característiques de la fusta.

No ha de tenir d'altres desperfectes que els ocasionats pel nombre màxim d'usos.

Pes específic aparent (UNE 56-531) (P): $4 \leq P \leq 6 \text{ kN/m}^3$

Contingut d'humitat (UNE 56-529): $\leq 15\%$

Higroscopicitat (UNE 56-532): Normal

Coefficient de contracció volumètrica (UNE 56533) (C): $0,35\% \leq C \leq 0,55\%$

Coefficient d'elasticitat:

- Fusta de pi: Aprox. 15000 N/mm²
- Fusta d'abet: Aprox. 14000 N/mm²

Duresa (UNE 56-534): ≤ 4

Resistència a la compressió (UNE 56-535):

- En la direcció paral·lela a les fibres: $\geq 30 \text{ N/mm}^2$
- En la direcció perpendicular a les fibres: $\geq 10 \text{ N/mm}^2$

Resistència a la tracció (UNE 56-538):

- En la direcció paral·lela a les fibres: $\geq 30 \text{ N/mm}^2$
- En la direcció perpendicular a les fibres: $\geq 2,5 \text{ N/mm}^2$

Resistència a la flexió (UNE 56-537): $\geq 30 \text{ N/mm}^2$

Resistència a l'esforç tallant: $\geq 5 \text{ N/mm}^2$

Resistència al clivellament (UNE 56-539): $\geq 1,5 \text{ N/mm}^2$

Toleràncies:

- Diàmetre: $\pm 2 \text{ mm}$
- Llargària nominal: + 50 mm, - 25 mm
- Fletxa: $\pm 5 \text{ mm/m}$

PUNTAL METÀL·LIC:

Puntal metàl·lic amb mecanisme de regulació i fixació de la seva alçària.

La base i el cap del puntal cal que estiguin fets de platina plana i amb forats per a poder-lo clavar si cal.

Ha de conservar les seves característiques per al nombre d'usos previstos.

Resistència mínima a la compressió segons l'alçària de muntatge:

Alçària muntatge	Llargària del puntal				
	3 m	3,5 m	4 m	4,5 m	5 m
2 m	1,8 T	1,8 T	2,5 T	-	-
2,5 m	1,4 T	1,4 T	2,0 T	-	-
3 m	1 T	1 T	1,6 T	-	-
3,5 m	-	0,9 T	1,4 T	1,43 T	1,43 T
4,0 m	-	-	1,1 T	1,2 T	1,2 T
4,5 m	-	-	-	0,87 T	0,87 T
5 m	-	-	-	-	0,69 T

2.- CONDICIONS DE SUBMINISTRAMENT I EMMAGATZEMATGE

Subministrament: De manera que no s'alterin les seves condicions.

Emmagatzematge: De manera que no es deformin i en llocs secs i ventilats, sense contacte directe amb el terra.

3.- UNITAT I CRITERIS D'AMIDAMENT

Unitat d'amidament: la indicada a la descripció de l'element

Criteri d'amidament: quantitat necessària subministrada a l'obra

4.- NORMATIVA DE COMPLIMENT OBLIGATORI

No hi ha normativa de compliment obligatori.

B0D8 PLAFONS

0.- ELEMENTS QUE CONTEMPLA EL PLEC

B0D80-OCNV, B0D80-OCNU.

1.- DEFINICIÓ I CARACTERÍSTIQUES DELS ELEMENTS

Plafó d'acer per a encofrat de formigons, amb una cara llisa i l'altra amb rigiditzadors per a evitar deformacions.

CARACTERÍSTIQUES GENERALS:

Ha de disposar de mecanismes per a travar els plafons entre ells.

La superfície ha de ser llisa i ha de tenir el gruix, els rigiditzadors i els elements de connexió que calguin. No ha de tenir altres desperfectes que els ocasionats pels usos previstos.

El seu disseny ha de fer que el procés de formigonament i vibratge no alteri la seva planor ni la seva posició.

La connexió entre peces ha de ser suficientment estanca per no permetre la pèrdua apreciable de pasta pels junts.

Toleràncies:

- Planor: ± 3 mm/m, ≤ 5 mm/m

2.- CONDICIONS DE SUBMINISTRAMENT I EMMAGATZEMATGE

Subministrament: De manera que no s'alterin les seves condicions.

Emmagatzematge: En lloc sec, protegit de la intempèrie i sense contacte directe amb el terra, de manera que no s'alterin les seves condicions.

3.- UNITAT I CRITERIS D'AMIDAMENT

Unitat d'amidament: la indicada a la descripció de l'element

Criteri d'amidament: quantitat necessària subministrada a l'obra

4.- NORMATIVA DE COMPLIMENT OBLIGATORI

No hi ha normativa de compliment obligatori.

B0DZ MATERIALS AUXILIARIS PER A ENCOFRATS I APUNTALAMENTS

0.- ELEMENTS QUE CONTEMPLA EL PLEC

B0DZ5-0F6Q, B0DZ1-0ZLZ, B0DZ5-0F6P.

1.- DEFINICIÓ I CARACTERÍSTIQUES DELS ELEMENTS

Elements auxiliars per al muntatge d'encofrats i apuntalaments, i per a la protecció dels espais de treball a les bastides i els encofrats.

S'han considerat els elements següents:

- Tensors per a encofrats de fusta
- Grapes per a encofrats metàl·lics
- Fleixos d'acer laminat en fred amb perforacions, per al muntatge d'encofrats metàl·lics
- Desencofrants
- Conjunts de perfils metàl·lics desmuntables per a suport d'encofrat de sostres o de cassetons recuperables
- Bastides metàl·liques
- Elements auxiliars per a plafons metàl·lics
- Tubs metàl·lics de 2,3' de D, per a confecció d'entramats, baranes, suports, etc.
- Element d'unió de tubs de 2,3' de D, per a confecció d'entramat, baranes, suports, etc.
- Planxa d'acer, de 8 a 12 mm de gruix per a protecció de rases, pous, etc.

CARACTERÍSTIQUES GENERALS:

Tots els elements han de ser compatibles amb el sistema de muntatge que utilitzi l'encofrat o apuntament i no han de disminuir les seves característiques ni la seva capacitat portant.

Han de tenir la resistència i la rigidesa suficient per a garantir el compliment de les toleràncies dimensionals i per a resistir, sense assentaments ni deformacions perjudicials, les accions que es puguin produir sobre aquests com a conseqüència del procés de formigonament i, especialment, per les pressions del formigó fresc o dels mètodes de compactació utilitzats.

Aquestes condicions s'han de mantenir fins que el formigó hagi adquirit la resistència suficient per a suportar les tensions a que serà sotmès durant el desencofrat o desemmotllat.

Es prohibeix l'ús d'alumini en motlles que hagin d'estar en contacte amb el formigó, excepte quan es faciliti a la DF certificat emès per una entitat de control, conforme els panells han rebut tractament superficial que eviti la reacció amb els àlcalis del ciment

TENSORS, GRAPES I ELEMENTS AUXILIARS PER A PLAFONS METÀL·LICS:

No han de tenir punts d'oxidació ni manca de recobriment a la superfície.

No han de tenir defectes interns o externs que en perjudiquin la utilització correcta.

FLEIX:

Ha de ser de secció constant i uniforme.

Amplària: ≥ 10 mm

Gruix: $\geq 0,7$ mm

Diàmetre de les perforacions: Aprox. 15 mm

Separació de les perforacions: Aprox. 50 mm

DESENCOFRANT:

Vernís antiadherent format amb silicones o preparat amb olis solubles en aigua o greix diluït.

No s'ha d'utilitzar com a desencofrant el gas-oil, els greixos comuns ni altres productes anàlegs.

Ha d'evitar l'adherència entre el formigó i l'encofrat, sense alterar l'aspecte posterior del formigó ni impedir l'aplicació de revestiments.

No ha d'impedir la construcció de junts de formigonat, en especial quan es tracti d'elements que s'hagin d'unir per a treballar de forma solidària.

No ha d'alterar les propietats del formigó amb què estigui en contacte, ni les armadures o l'encofrat, i no ha de produir efectes perjudicials al mediambient

S'ha de facilitar a la DF un certificat on es reflecteixin les característiques del producte i els seus possibles efectes sobre el formigó, abans de la seva aplicació

CONJUNT DE PERFILS METÀL·LICS:

Conjunt format per elements resistents que conformen l'entramat base d'un encofrat per a sostres.

Els perfils han de ser rectes, amb les dimensions adequades a les càrregues que han de suportar i sense més desperfectes que els deguts als usos adequats.

Els perfils han d'estar protegits amb una capa d'emprimació antioxidant.

El seu disseny ha de fer que el procés de formigonament i vibratge no alteri la seva planor ni la seva posició.

La connexió entre el conjunt de perfils i la superfície encofrant ha de ser suficientment estanca per tal de no permetre la pèrdua apreciable de pasta pels junts.

Toleràncies:

- Rectitud dels perfils: $\pm 0,25\%$ de la llargària
- Torsió dels perfils: ± 2 mm/m

BASTIDES:

Ha d'estar formada per un conjunt de perfils d'acer buits i de resistència alta.

Ha d'incloure tots els accessoris necessaris per tal d'assegurar-ne l'estabilitat i la indeformabilitat.

Tots els elements que formen la bastida han d'estar protegits amb una capa d'emprimació antioxidant.

Els perfils han de ser resistents a la torsió respecte dels diferents plans de càrrega.

2.- CONDICIONS DE SUBMINISTRAMENT I EMMAGATZEMATGE

Subministrament: De manera que no s'alterin les seves condicions.

Emmagatzematge: En lloc sec, protegit de la intempèrie i sense contacte directe amb el terra, de manera que no s'alterin les seves condicions.

DESENCOFRANT:

Temps màxim d'emmagatzematge: 1 any

3.- UNITAT I CRITERIS D'AMIDAMENT

Unitat d'amidament: la indicada a la descripció de l'element

Criteri d'amidament: quantitat necessària subministrada a l'obra

4.- NORMATIVA DE COMPLIMENT OBLIGATORI

Real Decreto 1247/2008, de 18 de julio, por el que se aprueba la Instrucción de Hormigón Estructural (EHE-08).

Orden de 9 de marzo de 1971 por la que se aprueba la Ordenanza General de Seguridad e Higiene en el Trabajo.

B0DZ1- DESENCOFRANT

0.- ELEMENTS QUE CONTEMPLA EL PLEC

B0DZ1-0ZLZ.

1.- DEFINICIÓ I CONDICIONS DELS ELEMENTS

Elements auxiliars per al muntatge d'encofrats i apuntalaments, i per a la protecció dels espais de treball a les bastides i els encofrats.

S'han considerat els elements següents:

- Tensors per a encofrats de fusta
- Grapes per a encofrats metàl·lics
- Fleixos d'acer laminat en fred amb perforacions, per al muntatge d'encofrats metàl·lics
- Desencofrants
- Conjunts de perfils metàl·lics desmuntables per a suport d'encofrat de sostres o de cassetons recuperables
- Bastides metàl·liques
- Elements auxiliars per a plafons metàl·lics
- Tubs metàl·lics de 2,3" de D, per a confecció d'entramats, baranes, suports, etc.
- Element d'unió de tubs de 2,3" de D, per a confecció d'entramat, baranes, suports, etc.

- Planxa d'acer, de 8 a 12 mm de gruix per a protecció de rases, pous, etc.

CARACTERÍSTIQUES GENERALS:

Tots els elements han de ser compatibles amb el sistema de muntatge que utilitzi l'encofrat o apuntalament i no han de disminuir les seves característiques ni la seva capacitat portant.

Han de tenir la resistència i la rigidesa suficient per a garantir el compliment de les toleràncies dimensionals i per a resistir, sense assentaments ni deformacions perjudicials, les accions que es puguin produir sobre aquests com a conseqüència del procés de formigonament i, especialment, per les pressions del formigó fresc o dels mètodes de compactació utilitzats.

Aquestes condicions s'han de mantenir fins que el formigó hagi adquirit la resistència suficient per a suportar les tensions a que serà sotmès durant el desencofrat o desemmotllat.

Es prohibeix l'ús d'alumini en motlles que hagin d'estar en contacte amb el formigó, excepte quan es faciliti a la DF certificat emès per una entitat de control, conforme els panells han rebut tractament superficial que eviti la reacció amb els àlcals del ciment

DESENCOFRANT:

Vernís antiadherent format amb silicones o preparat amb olis solubles en aigua o greix diluït.

No s'ha d'utilitzar com a desencofrant el gas-oil, els greixos comuns ni altres productes anàlegs.

Ha d'evitar l'adherència entre el formigó i l'encofrat, sense alterar l'aspecte posterior del formigó ni impedir l'aplicació de revestiments.

No ha d'impedir la construcció de junts de formigonat, en especial quan es tracti d'elements que s'hagin d'unir per a treballar de forma solidària.

No ha d'alterar les propietats del formigó amb què estigui en contacte, ni les armadures o l'encofrat, i no ha de produir efectes perjudicials al mediambient

S'ha de facilitar a la DF un certificat on es reflecteixin les característiques del producte i els seus possibles efectes sobre el formigó, abans de la seva aplicació

2.- CONDICIONS DE SUBMINISTRAMENT I EMMAGATZEMATGE

Subministrament: De manera que no s'alterin les seves condicions.

Emmagatzematge: En lloc sec, protegit de la intempèrie i sense contacte directe amb el terra, de manera que no s'alterin les seves condicions.

DESENCOFRANT:

Temps màxim d'emmagatzematge: 1 any

3.- UNITAT I CRITERI D'AMIDAMENT

Unitat d'amidament: la indicada a la descripció de l'element

Criteri d'amidament: quantitat necessària subministrada a l'obra

4.- NORMATIVA DE COMPLIMENT OBLIGATORI

Real Decreto 1247/2008, de 18 de julio, por el que se aprueba la Instrucción de Hormigón Estructural (EHE-08).

Orden de 9 de marzo de 1971 por la que se aprueba la Ordenanza General de Seguridad e Higiene en el Trabajo.

B0DZ5- PART PROPORCIONAL D'ELEMENTS AUXILIARS PER A PLAFONS METÀL·LICS

0.- ELEMENTS QUE CONTEMPLA EL PLEC

B0DZ5-0F6Q, B0DZ5-0F6P.

1.- DEFINICIÓ I CONDICIONS DELS ELEMENTS

Elements auxiliars per al muntatge d'encofrats i apuntalaments, i per a la protecció dels espais de treball a les bastides i els encofrats.

S'han considerat els elements següents:

- Tensors per a encofrats de fusta
- Grapes per a encofrats metàl·lics
- Fleixos d'acer laminat en fred amb perforacions, per al muntatge d'encofrats metàl·lics
- Desencofrants
- Conjunts de perfils metàl·lics desmuntables per a suport d'encofrat de sostres o de cassetons recuperables
- Bastides metàl·liques

- Elements auxiliars per a plafons metàl·lics

- Tubs metàl·lics de 2,3" de D, per a confecció d'entramats, baranes, suports, etc.

- Element d'unio de tubs de 2,3" de D, per a confecció d'entramat, baranes, suports, etc.

- Planxa d'acer, de 8 a 12 mm de gruix per a protecció de rases, pous, etc.

CARACTERÍSTIQUES GENERALS:

Tots els elements han de ser compatibles amb el sistema de muntatge que utilitzi l'encofrat o apuntalament i no han de disminuir les seves característiques ni la seva capacitat portant.

Han de tenir la resistència i la rigidesa suficient per a garantir el compliment de les toleràncies dimensionals i per a resistir, sense assentaments ni deformacions perjudicials, les accions que es puguin produir sobre aquests com a conseqüència del procés de formigonament i, especialment, per les pressions del formigó fresc o dels mètodes de compactació utilitzats.

Aquestes condicions s'han de mantenir fins que el formigó hagi adquirit la resistència suficient per a suportar les tensions a que serà sotmès durant el desencofrat o desemmotllat.

Es prohibeix l'ús d'alumini en motlles que hagin d'estar en contacte amb el formigó, excepte quan es faciliti a la DF certificat emès per una entitat de control, conforme els panells han rebut tractament superficial que eviti la reacció amb els àlcalis del ciment

TENSORS, GRAPES I ELEMENTS AUXILIARS PER A PLAFONS METÀL·LICS:

No han de tenir punts d'oxidació ni manca de recobriment a la superfície.

No han de tenir defectes interns o externs que en perjudiquin la utilització correcta.

2.- CONDICIONS DE SUBMINISTRAMENT I EMMAGATZEMATGE

Subministrament: De manera que no s'alterin les seves condicions.

Emmagatzematge: En lloc sec, protegit de la intempèrie i sense contacte directe amb el terra, de manera que no s'alterin les seves condicions.

3.- UNITAT I CRITERI D'AMIDAMENT

Unitat d'amidament: la indicada a la descripció de l'element

Criteri d'amidament: quantitat necessària subministrada a l'obra

4.- NORMATIVA DE COMPLIMENT OBLIGATORI

Real Decreto 1247/2008, de 18 de julio, por el que se aprueba la Instrucción de Hormigón Estructural (EHE-08).

Orden de 9 de marzo de 1971 por la que se aprueba la Ordenanza General de Seguridad e Higiene en el Trabajo.

B9 MATERIALS PER A PAVIMENTS

B9H MATERIALS PER A PAVIMENTS BITUMINOSOS

B9H1 MESCLAS BITUMINOSAS CONTÍNUAS EN CALENT

B9H1- MESCLA BITUMINOSA CONTÍNUA EN CALENT TIPUS AC

0.- ELEMENTS QUE CONTEMPLA EL PLEC

B9H1-0HTR.

1.- DEFINICIÓ I CONDICIONS DELS ELEMENTS

Combinació d'un lligant hidrocarbonat, granulats (inclòs els pols mineral) amb granulometria continua i, eventualment, additius, de manera que totes les partícules del granulat quedin recobertes per una pel·lícula homogènia de lligant, prèviament escalfats (excepte, eventualment, el pols mineral d'aportació), la qual posada en obra es realitza a una temperatura molt superior a la d'ambient.

S'han considerat els tipus següents:

- Mescla bituminosa continua: Mescla tipus formigó bituminós, amb granulometria continua i eventualment additius.

CARACTERÍSTIQUES GENERALS:

La mescla ha de tenir un aspecte homogeni, sense segregacions o escuma. No ha d'estar carbonitzada o sobreescalfada.

Requisits dels materials constitutius:

- Lligant utilitzat pot ser dels tipus següents: - B: Betum de pavimentació segons UNE-EN 12591 - PMB: Betum modificat amb polímers segons UNE-EN 14023 - Betum de grau alt segons UNE-EN 13924 - BC: Betum de pavimentació modificat amb cautxú - PMBC: Betum modificat amb polímers, amb addició de cautxú segons UNE-EN 14023

- Els granulats i el filler afegit utilitzats en la mescla han de complir les especificacions de la UNE-EN 13043, en funció de l'ús previst

- La quantitat de filler afegit ha de ser l'especificada

- En mescles amb asfalt reciclat s'ha d'especificar la mescla origen de l'asfalt.

- La granulometria màxima dels granulats de l'asfalt reciclat no ha de ser més gran que la granulometria màxima de la mescla. Les propietats dels granulats de l'asfalt reciclat han de complir els requisits especificats per als granulats de la mescla.

- Cal declarar la naturalesa i propietats dels additius utilitzats

Les característiques següents han de complir amb els valors declarats pel fabricant, assajades segons la norma corresponent, dins del límit de tolerància indicat, en el seu cas:

- Característiques generals de la mescla: - Composició: La granulometria s'ha d'expressar en percentatge en massa del granulat total. Els continguts de lligant i d'additius s'han d'expressar en percentatges en massa de la mescla total. Els percentatges que passen pels tamisos, amb excepció del tamís de 0,063 mm, s'han d'expressar amb una aproximació de l'1%, per al contingut de lligant, el percentatge que passi pel tamís de 0,063 mm i qualsevol contingut d'additius, s'ha d'expressar amb una aproximació del 0,1% - Granulometria: Els requisits per a la granulometria s'han d'expressar en forma dels valors màxim i mínim per selecció dels percentatges que passen pels tamisos 1,4 D, D, 2 mm i 0,063 mm. - El material quan es descarregui del mesclador, ha de tenir un aspecte homogeni amb els granulats totalment recoberts pel lligant i no han de tenir evidències d'aglomeracions dels granulats fins - Reacció al foc: La classificació respecte a la reacció al foc (Euroclasses) s'ha de determinar d'acord amb la norma UNE-EN 13501-1. - Resistència als combustibles, en aeroports (UNE-EN 13108-20): El material ha d'estar classificat en alguna de les categories següents: bona, moderada, pobre o sense requisit

MESCLAS CONTINUES:

La designació del formigó asfàltic pot realitzar-se mitjançant dos sistemes:

- Procediment empíric: Especificació de la dosificació i requisits dels materials constitutius

- Procediment fonamental: Especificació de les característiques funcionals

El Codi de designació de la mescla s'ha de formular: AC D surf/base/bin lligant granulometria:

- AC: Formigó asfàltic

- D: Granulometria màxima del granulat

- surf/base/bin: ús previst, capa de rodadura/base/intermitja

- lligant: designació del lligant utilitzat
- granulometria: designació del tipus de granulometria al que correspon la mescla; densa (D), semidensa (S) o grossa (G)
- MAM: si la mescla es de mòdul alt

Requisits dels materials constitutius:

- En les mescles amb especificació empírica, el grau del betum ha de complir amb els valors especificats.
- En mescles amb especificació empírica per a capes de rodadura amb més del 10% en massa sobre el total de la mescla, d'asfalt reciclat provinent de mescles de betum de pavimentació, el lligant ha de complir amb l'especificat en l'apartat 4.2.2.2. de la UNE-EN 13108-1
- En mescles amb especificació empírica per a capes base o intermèdies amb més del 20% en massa sobre el total de la mescla, d'asfalt reciclat provinent de mescles de betum de pavimentació, el lligant ha de complir amb l'especificat en l'apartat 4.2.2.3. de la UNE-EN 13108-1
 - Els tamisos de mida D i de mides compreses entre D i 2 mm s'han de seleccionar dels següents:
 - Sèrie bàsica més la sèrie 1 (UNE-EN 13043): 4 mm, 5,6 mm, 8 mm, 11,2 mm, 16 mm, 22,4 mm, 31,5 mm
 - Sèrie bàsica més la sèrie 2 (UNE-EN 13043): 4 mm, 6,3 mm, 8 mm, 10 mm, 12,5 mm, 14 mm, 16 mm, 20 mm, 31,5 mm
- El percentatge que passa pels tamisos D, 2 mm i 0,063 mm de la corba granulomètrica seleccionada, no ha d'excedir dels valors màxim i mínim especificats en la taula 1 o 2 de la UNE-EN 13108-1
 - Contingut de forats (UNE-EN 13108-20): Ha d'estar entre els valors màxim i mínim seleccionats de les categories del contingut de forats de les taules 3 i 4 de l'UNE-EN 13108-1.
 - Sensibilitat a l'aigua (UNE-EN 13108-20): El valor declarat pel fabricant ha de ser igual o superior al corresponent a la categoria de coeficient de resistència a la tracció indirecta ITSR, segons l'especificat a la taula 5 de l'UNE-EN 13108-1.
 - Resistència a l'abració amb pneumàtics clavetejats (UNE-EN 13108-20): El valor declarat pel fabricant ha de ser igual o inferior al corresponent a la categoria del material, segons l'especificat a la taula 6 de l'UNE-EN 13108-1.
 - Resistència a la deformació permanent (UNE-EN 13108-20): El valor declarat pel fabricant ha de ser igual o inferior al corresponent a la categoria del material, segons l'especificat a les taules 7, 8 i 9 de l'UNE-EN 13108-1.
 - Resistència als fluids anti-gel, en aeroports (UNE-EN 13108-20): El valor declarat pel fabricant ha de ser igual o superior al corresponent a la classificació del material en alguna de les categories especificades a la taula 10 de l'UNE-EN 13108-1.
 - Temperatura de la mescla (UNE-EN 12697-13): En betum de grau de pavimentació la temperatura màxima de la mescla declarada pel fabricant, ha de ser menor que el límit superior especificat a la taula 11 de l'UNE-EN 13108-1. El fabricant ha de declarar la temperatura mínima en el moment de distribució de la mescla. En betums modificats, de grau alt de duresa o additius, es pot

aplicar temperatures diferents. En aquest cas aquestes temperatures han d'estar declarades pel fabricant.

- Característiques de la mescla amb especificació empírica:
 - Contingut d'asfalt reciclat procedent de mescles de betum modificat o amb additiu modificador i/o en mescles amb betum modificat o modificador:
 - Capes de rodadura: $\leq 10\%$ en massa
 - Capes de regularització, intermèdies o base: $\leq 20\%$ en massa
 - Granulometria: S'ha de complir l'especificat en l'article 5.3.1.2 de la UNE-EN 13108-1
 - Contingut de lligant: El valor declarat pel fabricant ha de ser com a mínim el corresponent a la categoria del producte segons l'especificat a la taula 13 de la UNE-EN 13108-1
 - Additius: El fabricant ha d'especificar el tipus i la quantitat de cada additiu constitutiu
 - Valors Marshall, en aeroports (UNE-EN 13108-20): Els valors declarats pel fabricant han de complir l'especificat a l'article 5.3.2 de l'UNE-EN 13108-1, en funció de la categoria del material.
 - Percentatge de forats reblerts de betum (UNE-EN 13108-20): El valor declarat pel fabricant ha de complir els límits corresponents a la classificació del material en alguna de les categories especificades a les taules 18 i 19 de l'UNE-EN 13108-1.

- Percentatge de forats en el granulat mineral (UNE-EN 13108-20): El valor declarat pel fabricant ha de ser igual o superior al corresponent a la classificació del material en alguna de les categories especificades a la taula 20 de l'UNE-EN 13108-1.

- Contingut mínim de forats després de 10 revolucions (UNE-EN 13108-20): El valor declarat pel fabricant ha de complir els límits corresponents a la classificació del material en alguna de les categories especificades a la taula 21 de l'UNE-EN 13108-1.

- Característiques de la mescla amb especificació fonamental:
 - Contingut de lligant: $\geq 3\%$
 - Rigidesa (UNE-EN 13108-20): Els valors declarats pel fabricant han de complir els valors màxim i mínim corresponents a la classificació del material en alguna de les categories especificades a les taules 22 i 23 de l'UNE-EN 13108-1.
 - Resistència a la deformació permanent. Assaig de compressió triaxial (UNE-EN 13108-20): Els valors declarats pel fabricant han de complir els valors màxims corresponents a la classificació del material en alguna de les categories especificades a la taula 24 de l'UNE-EN 13108-1.
 - Resistència a la fatiga (UNE-EN 13108-20): El valor declarat pel fabricant ha de complir el límit corresponent a la classificació del material en alguna de les categories especificades a la taula 25 de l'UNE-EN 13108-1.

MESCLAS BITUMINOSAS DE MÒDUL ALT:

El contingut de materials procedents de fresat de mescles bituminoses en calent, no pot superar el 10% de la massa total de la mescla.

Mòdul dinàmic a 20°C (UNE-EN 12697-26): ≥ 11.000 MPa

Resistència a la fatiga (30Hz a 20°C segons annex D UNE-EN 12697-24): ≥ 100 micres/m (valor de la deformació per a 1 milió de cicles)

CARACTERÍSTIQUES DE LES MESCLES CONTÍNUES PER A ÚS EN CARRETERES:

S'han considerat les mescles per a ferms de carreteres contemplades en l'article 542 del PG 3:

- Mescla bituminosa: Formigó asfàltic per a ús en ferms com a capa de rodadura, intermèdia, regularització o base

- Mescla bituminosa de mòdul alt: Formigó asfàltic per a ús en ferms com a capa intermèdia o base

El tipus i composició de la mescla ha de complir amb les especificacions de la norma UNE-EN 13108-1 complementades amb les indicacions dels epígrafs 542.3 i 542.5 del PG 3 vigent.

El lligant ha de complir les especificacions del article 542.2.2 del PG 3; el tipus de lligant hidrocarbonat segons la funció de la capa, ha d'estar entre els definits a les taules 542.1a o 542.1b del PG 3 segons correspongui.

Els granulats han de complir les indicacions del epígraf 542.2.3 del PG 3 vigent.

2.- CONDICIONS DE SUBMINISTRAMENT I EMMAGATZEMATGE

Subministrament: La mescla s'ha de transportar amb camions de caixa llisa i estanca, neta i tractada per a evitar l'adherència de la mescla.

La forma i alçària de la caixa ha de ser de manera que, en l'abocament en l'estenedora, el camió només la toqui mitjançant els rodets previstos per a aquest fi.

Durant el transport s'ha de protegir la mescla amb lones o altres cobertures, per tal d'evitar el refredament.

La mescla s'ha d'aplicar immediatament.

3.- UNITAT I CRITERI D'AMIDAMENT

Unitat d'amidament: la indicada a la descripció de l'element

Criteri d'amidament: quantitat necessària subministrada a l'obra

Aquest criteri inclou l'abonament del lligant hidrocarbonat i del pols mineral d'aportació utilitzats en la confecció de la mescla bituminosa.

4.- NORMATIVA DE COMPLIMENT OBLIGATORI

MESCLES CONTÍNUES:

UNE-EN 13108-1:2008 Mezclas bituminosas. Especificaciones de materiales. Parte 1: Hormigón bituminoso.

MESCLES PER A ÚS EN CARRETERES:

Orden de 6 de febrero de 1976 por la que se aprueba el Pliego de Prescripciones Técnicas Generales para Obras de Carreteras y Puentes (PG-3).

Orden FOM/2523/2014, de 12 de diciembre, por la que se actualizan determinados artículos del Pliego de Prescripciones Técnicas Generales para Obras de Carreteras y Puentes, relativos a materiales básicos, a firmes y pavimentos, y a señalización, balizamiento y sistemas de contención de vehículos (PG-3).

5.- CONDICIONS DE CONTROL DE RECEPCIÓ

CONDICIONS DE MARCATGE I CONTROL DE LA DOCUMENTACIÓ:

A l'albarà d'entrega o en la documentació que acompanya al producte, ha de constar com a mínim, la informació següent:

- Identificació del fabricant i de la planta de mescla

- Codi d'identificació de la mescla

- Com s'ha d'obtenir la totalitat dels detalls per tal de demostrar la conformitat amb l'UNE-EN

- Detalls de tots els additius

- Mescles contínues - Designació de la mescla segons l'apartat 7 de la UNE-EN 13108-1 - Detalls de la conformitat amb els apartats 5.2.8 i 5.2.9 de la UNE-EN 13108-1 en mescles per a ús en aeroports

- Marcatge CE de conformitat amb el que disposa el Reial Decret 1328/1995, de 28 de juliol. El símbol normalitzat del marcatge CE s'ha d'acompanyar de la següent informació: - Número d'identificació de l'organisme de certificació - Nom o marca d'identificació i direcció registrada del fabricant - Les dues últimes xifres de l'any d'impressió del marcatge - El número del certificat de conformitat CE o del certificat de control de producció en fàbrica - Referència a la norma europea EN - Descripció del producte: nom genèric, material i ús previst - Informació de les característiques essencials segons annex ZA de l'UNE-EN

El subministrador ha de posar a disposició de la DF en el cas que aquesta ho sol·liciti, la documentació següent, que acrediti el marcatge CE, segons el sistema d'avaluació de conformitat aplicable, d'acord amb el que disposa l'apartat 7.2.1 del CTE: - Productes per a carreteres i altres vies de trànsit: - Sistema 2+: Declaració de Prestacions - Productes per a usos subjectes a reglamentacions sobre reacció al foc de Nivell o Classe: A***, D, E, F o CWFT****; - Productes per a usos subjectes a reglamentacions sobre reacció al foc de Nivell o Classe: A***, D, E, F o CWFT****. **** CWFT Classificació sense més assajos (basat en una Decisió de la Comissió publicada): - Sistema 4: Declaració de Prestacions - Productes per a usos subjectes a reglamentacions sobre reacció al foc de Nivell o Classe: (A, B, C)**. ** Materials el comportament dels quals enfront del foc no té perquè canviar durant el procés de producció: - Sistema 3: Declaració de Prestacions - Productes per a usos subjectes a reglamentacions sobre reacció al foc de Nivell o Classe: (A, B, C)*. * Materials el comportament dels quals enfront del foc pot ser que canviï durant el procés de producció (en general, aquells de composició química, per exemple, retardants del foc, o aquells en els quals un canvi en la seva composició pot dur a canvis en la seva reacció enfront del foc): - Sistema 1: Declaració de Prestacions

En el cas que el material declari contingut reciclat, el fabricant ha de mostrar, si se li demana, la documentació que acrediti aquest contingut.

CONDICIONS DE MARCATGE I CONTROL DE LA DOCUMENTACIÓ EN MESCLES BITUMINOSES PER A ÚS EN CARRETERES:

El fabricant ha de lliurar per a la seva aprovació la documentació relativa a la fórmula de treball indicada al epígraf 542.5.1 del PG 3 vigent.

OPERACIONS DE CONTROL EN MESCLES BITUMINOSES PER A ÚS EN CARRETERES:

Inspecció visual de les condicions de subministrament i recepció de la documentació del fabricant.

Cal fer una verificació documental de que els valors declarats en els documents que acompanyen el marcatge CE compleixen amb les especificacions definides en aquest plec.

- MESCLES CONTINUES:

- La DF pot disposar de les comprovacions o assaigs addicionals que consideri oportuns, en aquest cas s'han de realitzar segons l'especificat en l'apartat 542.9 del PG 3.

CRITERIS DE PRESA DE MOSTRES EN MESCLES BITUMINOSES PER A ÚS EN CARRETERES:

Els criteris de presa de mostres, per als assajos de materials i els de la mescla són els indicats als articles 542.9 i 543.9 del PG 3, segons correspongui.

Els controls s'han de realitzar segons les instruccions de la DF.

INTERPRETACIÓ DE RESULTATS I ACTUACIONS EN CAS D'INCOMPLIMENT:

No s'han d'utilitzar en les obres mescles sense la documentació exigida.

S'han de rebutjar les mescles que els valors declarats pel fabricant incompleixin amb les especificacions del plec de condicions.

BD MATERIALS PER A EVACUACIÓ, CANALITZACIÓ I VENTILACIÓ ESTÀTICA

BDD MATERIALS PER A POUS DE REGISTRE

BDD1 MATERIALS PER A POUS DE REGISTRE

0.- ELEMENTS QUE CONTEMPLA EL PLEC

BDD1-1K18.

1.- DEFINICIÓ I CARACTERÍSTIQUES DELS ELEMENTS

DEFINICIÓ:

Peces prefabricades de formigó amb els extrems acabats amb encaix, obtingudes per un procés d'emmotllament i compactació per vibrocompressió d'un formigó amb o sense armadura, per a la formació de pou de registre.

S'han considerat els elements següents:

- Peça per a les parets del pou, amb o sense escala d'acer galvanitzat
- Peça reductora per a passar de les dimensions del pou a les de la tapa, amb o sense escala d'acer galvanitzat
- Peça per a la base del pou, amb o sense escala d'acer galvanitzat

CARACTERÍSTIQUES GENERALS:

El formigó ha de ser de ciment pòrtland o putzolànic. No s'han d'admetre barreges de ciments de diferents tipus o procedències. Un cop endurit ha de ser homogeni i compacte.

La superfície interior ha de ser regular i llisa. Es permeten petites irregularitats locals que no disminueixin la qualitat intrínseca ni el funcionament del pou. No s'han d'admetre on puguin afectar l'estanquitat.

Ha de tenir un color uniforme.

La peça, dessecada a l'aire en posició vertical, ha d'emetre un so clar en colpejar-la amb un martell.

Les peces de DN >= 1000 mm han de ser de formigó armat.

Les peces amb escala d'acer galvanitzat han de portar incorporats i fixats sòlidament, graons d'acer galvanitzat separats aproximadament 30 cm entre ells, 50 cm de la solera i 25 cm de la superfície.

El formigó de les peces ha de complir alguna de les tres condicions següents:

a) Composició:

- Relació aigua-ciment: $\leq 0,50$
- Contingut de ciment en mòduls de:
 - Formigó en massa: $\geq 200 \text{ kg/m}^3$
 - Formigó armat: $\geq 250 \text{ kg/m}^3$

b) Absorció d'aigua i resistència a compressió (UNE 127-011):

- Absorció d'aigua, en pes: $\leq 6\%$
- Resistència a compressió (formigó sense armadures): $\geq 40 \text{ MPa}$

c) Permeabilitat a l'oxigen (UNE 127-011): $\leq 4 \text{ E-}16 \text{ m}^2$

Contingut d'ió clor en el formigó (% de la quantitat de ciment):

- Elements de formigó en massa: $\leq 0,4\%$
- Elements de formigó armat: $\leq 0,4\%$

Càrrega de trencament: $\geq 30 \text{ kN/m}^2$

Quantia mínima d'armadures (peces armades): $2,0 \text{ cm}^2/\text{m}$ secció vertical, $0,15 \text{ cm}^2$ en qualsevol tipus d'alçat

Gruix de paret de les peces:

- Per a $\text{DN} \leq 1000 \text{ mm}$: $\geq 120 \text{ mm}$
- Per a $1000 \text{ mm} < \text{DN} \leq 1500 \text{ mm}$: $\geq 160 \text{ mm}$
- Per a $\text{DN} > 1500 \text{ mm}$: $\geq 200 \text{ mm}$

Llargària de l'encaix: $\geq 2,5 \text{ cm}$

Irregularitats de la superfície del formigó:

- Diàmetre dels buits: $\leq 15 \text{ mm}$
- Profunditat dels buits: $\leq 6 \text{ mm}$
- Amplària de fissures: $\leq 0,15 \text{ mm}$

Gelabilitat (20 cicles de gel-desgel): Ha de complir

Estantunitat a 1 kg/cm^2 de pressió interior (THM): No hi ha d'haver pèrdues abans de 10 min

Pressió interior de ruptura (THM): $\geq 2 \text{ kg/cm}^2$

Toleràncies:

- Diàmetre interior: $\pm (2 + 0,01 \text{ DN}) \text{ mm}$, (Màxim de $\pm 15 \text{ mm}$)
- Dimensions interiors en peces quadrades o rectangulars: $\pm 5 \text{ mm}$
- Gruix de paret: $\pm 5\%$
- Alçària (el valor més gran de): $\pm 1,5\%$, $\pm 10 \text{ mm}$
- Rectitud generatrius interiors (el més gran de): $\pm 1,0\%$ alçària útil, $\pm 10 \text{ mm}$
- Desviació de les cares respecte a una recta en peces quadrades o rectangulars: $\pm 0,5\%$
- Ortogonalitat d'extrems (UNE 127-011):
 - Per a $\text{DN} \leq 1000 \text{ mm}$: $\leq 10 \text{ mm}$
 - Per a $\text{DN} > 1000 \text{ mm}$, el menor valor de: $\pm 20 \text{ mm}$, $\pm 0,01 \text{ DN}$
- Planor dels extrems:
 - Per a $\text{DN} \leq 1000 \text{ mm}$: $\leq 10 \text{ mm}$
 - Per a $\text{DN} > 1000 \text{ mm}$, el menor valor de: $\pm 20 \text{ mm}$, $\pm 0,01 \text{ DN}$
- Ovalació de les peces circulars no reductores (diferència de diàmetre interior màxim i mínim als extrems): $\pm 0,5\%$ diàmetre nominal
- Ondulacions o desigualtats: $\leq 5 \text{ mm}$
- Rugositats: $\leq 1 \text{ mm}$

PEÇA REDUCTORA:

L'extrem inferior ha d'acabar amb un encaix i l'extrem superior ha d'acabar amb un tall recte, pla i perpendicular a l'eix del pou.

La conicitat del mòdul ha de ser excèntrica de manera que tingui una generatriu vertical.

PEÇA DE BASE:

L'extrem superior ha d'acabar amb un encaix i l'extrem inferior ha de quedar tancat i ha de ser pla i perpendicular a l'eix del pou.

Ha de tenir preparats els forats per als tubs d'entrada i de sortida d'aigües, o bé ha de portar incorporats sòlidament encastats a la paret dels mòduls uns tubs de llargària ≤ 50 cm.

Gruix de la solera:

- Per a $DN \leq 1000$ mm: ≥ 120 mm
- Per a $1000 \text{ mm} < DN \leq 1200$ mm: ≥ 160 mm
- Per a $DN > 1200$ mm: ≥ 200 mm

Pendent superior dels llits hidràulics: $\geq 5\%$

Alçària dels llits hidràulics: $\geq DN$ tub sortida, ≥ 400 mm, $\geq 50\%$ DN tub més gran

DN màxim tubs incidents: $\leq DN$ mòdul base - 500 mm

Estanquitat (UNE 127-011): Ha de complir

Quantia mínima d'armadures: 2,5 cm²/m en dos direccions ortogonals

2.- CONDICIONS DE SUBMINISTRAMENT I EMMAGATZEMATGE

Subministrament: A cada peça o a l'albarà de lliurament han de figurar les dades següents:

- Identificació del fabricant o nom comercial
- Dimensions nominals
- Pressió de treball o indicació: Sanejament
- Identificació de la sèrie o data de fabricació

Emmagatzematge: Protegides del sol i les gelades. Assentades horitzontalment sobre superfícies planes, de manera que no es trenquin ni s'escantonin.

3.- UNITAT I CRITERIS D'AMIDAMENT

m de llargària necessària subministrada a l'obra.

4.- NORMATIVA DE COMPLIMENT OBLIGATORI

EHE Real Decreto 2661/1998, de 11 de diciembre, por el que se aprueba la Instrucción de Hormigón Estructural (EHE).

*UNE 127011:1995 EX Pozos prefabricados de hormigón para conducciones sin presión.

BDD4- GRAÓ PER A POU DE REGISTRE

0.- ELEMENTS QUE CONTEMPLA EL PLEC

BDD4-0LVH.

1.- DEFINICIÓ I CONDICIONS DELS ELEMENTS

Dispositius de cobriment i tancament per a pous, pericons, embornals o interceptors i materials complementaris per a pous de registre.

S'han considerat els elements següents:

- Complementes per a pou de registre: - Graó d'acer galvanitzat - Graó de fosa - Fleix d'acer inoxidable i anells d'expansió per a junt d'estanquitat entre el tub i el pou de registre

ELEMENTS DE FOSA:

Les peces han de ser netes, lliures de sorra solta, d'òxid o de qualsevol altre tipus de residu.

No ha de tenir defectes superficials (esquerdes, rebaves, bufaments, inclusions de sorra, gotes fredes, etc.).

GRAÓ D'ACER GALVANITZAT:

Graó de rodó d'acer llis, AE 215 L, fabricat per laminació en calent.

El graó ha de portar una platina d'acer soldada a cada un dels seus extrems, per a facilitar l'ancoratge.

Tots els segments del graó han d'estar continguts en el mateix pla.

La peça ha d'estar protegida amb una galvanització per immersió en calent.

El recobriment ha d'estar ben adherit. Ha de ser llis, sense taques, discontinuïtats, exfoliacions, etc.

Resistència a la tracció: 340 - 500 N/mm²

Límit elàstic (UNE 7-474): ≥ 220 N/mm²

Allargament a la ruptura: $\geq 23\%$

Característiques del galvanitzat:

- Densitat del metall dipositat: = 6,4 kg/dm³
- Massa del recobriment (UNE 37-501): = 610 g/m²
- Gruix (UNE 37-501): 85 micres

- Puresa del zenc (UNE 37.302): = 98,5%
- Adherència (UNE 37-501): sense exfoliacions ni desprendiments
- Continuitat del revestiment (UNE 37-501) : sense desprendiments

Toleràncies:

- Dimensions: ± 2 mm
- Guerxament: ± 1 mm
- Diàmetre del rodó: - 5%

GRAÓ DE FOSA:

Graó emmotllat amb fosa de tipus nodular.

El grafit ha d'aparèixer en forma esferoïdal en una superfície $\geq 85\%$ de la peça.

Ha de ser plana. Ha de tenir la forma i els gruixos adequats per a suportar les càrregues de servei.

A cada peça ha d'haver-hi la marca del fabricant.

Resistència a la tracció de la fosa (UNE 36-118): ≥ 380 N/mm²

Allargament a la ruptura: $\geq 17\%$

Contingut de perlita: $\leq 5\%$

Contingut de cementita a les zones d'encastament: $\leq 4\%$

Toleràncies:

- Dimensions: ± 2 mm
- Guerxament: ± 1 mm

2.- CONDICIONS DE SUBMINISTRAMENT I EMMAGATZEMATGE

GRAÓ:

Subministrament: Empaquetats sobre palets.

Emmagatzematge: En llocs secs i ventilats, de manera que no s'alterin les seves característiques.

3.- UNITAT I CRITERI D'AMIDAMENT

Unitat d'amidament: la indicada a la descripció de l'element

Criteri d'amidament: quantitat necessària subministrada a l'obra

4.- NORMATIVA DE COMPLIMENT OBLIGATORI

GRAÓ D'ACER GALVANITZAT:

No hi ha normativa de compliment obligatori.

GRAÓ DE FOSA:

* UNE 36118:1973 Fundición con grafito esferoidal. Tipos y condiciones de recepción y suministro de piezas moldeadas.

5.- CONDICIONS DE CONTROL DE RECEPCIÓ

OPERACIONS DE CONTROL EN GRAONS:

Les tasques de control a realitzar són les següents:

- Comprovació del marcatge CE en cada entrega.
- Al cas de graons d'acer galvanitzat, una vegada per cada 10 unitats:
 - Assaig d'adherència d'un recobriments galvanitzat (UNE-EN ISO 1461)
 - Determinació de la massa per unitat de superfície d'una pel·lícula de galvanitzat (UNE-EN ISO 1461)

CRITERIS DE PRESA DE MOSTRES:

Les operacions de control s'han de realitzar segons les indicacions de la DF.

INTERPRETACIÓ DE RESULTATS I ACTUACIONS EN CAS D'INCOMPLIMENT:

BN VÀLVULES, FILTRES, BOMBES I GRUPS DE PRESSIÓ

BN1 VÀLVULES DE COMPORTA

BN12 VÀLVULES DE COMPORTA MANUALS AMB BRIDES

0.- ELEMENTS QUE CONTEMPLA EL PLEC

BN12-0XG6.

1.- DEFINICIÓ I CONDICIONS DELS ELEMENTS

Vàlvules de comporta manuals de 10 i 16 bar de pressió nominal, amb connexió per brides.

CARACTERÍSTIQUES GENERALS:

Ha d'estar formada per:

- Cos amb connexió per brides
- Sistema de tancament en forma de falca, de desplaçament vertical i accionament per volant
- Premsaestopa d'estanquitat sobre l'eix d'accionament del sistema de tancament

En el cos ha d'haver-hi gravada la pressió de treball.

Pressió de prova segons pressió nominal:

- Pressió nominal 10 bar: ≥ 15 bar
- Pressió nominal 16 bar: ≥ 24 bar

2.- CONDICIONS DE SUBMINISTRAMENT I EMMAGATZEMATGE

Subministrament: En caixes, amb tots els accessoris, peces per als junts i elements de connexió.

Emmagatzematge: En llocs protegits de la intempèrie i d'impactes.

3.- UNITAT I CRITERI D'AMIDAMENT

Unitat d'amidament: la indicada a la descripció de l'element

Criteri d'amidament: quantitat necessària subministrada a l'obra

4.- NORMATIVA DE COMPLIMENT OBLIGATORI

No hi ha normativa de compliment obligatori.

BNZ ELEMENTS AUXILIARS PER A VÀLVULES, BOMBES I GRUPS DE PRESSIÓ

BNZ0- CARRET EXTENSIBLE DE DESMUNTATGE

0.- ELEMENTS QUE CONTEMPLA EL PLEC

BNZ0-0TU5.

1.- DEFINICIÓ I CONDICIONS DELS ELEMENTS

Carrets extensibles d'acer per a muntatge de vàlvules, de 500 o 1000 mm de diàmetre nominal i de 10 bar de pressió nominal.

CARACTERÍSTIQUES GENERALS:

Ha d'estar format per:

- Dos cossos d'acer inoxidable, mascle i femella, amb brides i maniguets lliscants
- Tancament d'estanquitat mitjançant junt de doble llavi

Ha de tenir una secció circular. L'ovalitat s'ha de mantenir dins dels límits de tolerància del diàmetre i l'excentricitat dins dels límits de tolerància del gruix de la paret.

Els extrems han d'acabar amb un tall perpendicular a l'eix i sense rebaves.

Tipus d'acer: AISI-304

Llargària màxima carret mesurada entre brides:

Diàmetre nominal carret (mm)	Llargària màxima segons PN brida		
	brida PN 10	brida PN 16	brida PN 25
500	285	305	325
1000	315	365	425

2.- CONDICIONS DE SUBMINISTRAMENT I EMMAGATZEMATGE

Subministrament: En caixes, amb tots els accessoris, peces per als junts i elements de connexió.

Emmagatzematge: En llocs protegits de la intempèrie i d'impactes.

3.- UNITAT I CRITERI D'AMIDAMENT

Unitat d'amidament: la indicada a la descripció de l'element

Criteri d'amidament: quantitat necessària subministrada a l'obra

4.- NORMATIVA DE COMPLIMENT OBLIGATORI

No hi ha normativa de compliment obligatori.

P PARTIDES ALÇADES

P2 DEMOLICIONS, ENDERROCS, MOVIMENTS DE TERRES I GESTIÓ DE RESIDUS

P21 ENDERROCS, DEMOLICIONS, ARRECADES, REPICATS I DESMUNTATGES

P214 DESMUNTATGES O ENDERROCS D'ELEMENTS DE CONSTRUCCIÓ

P2146- DEMOLICIÓ DE PAVIMENTS I BASES

0.- ELEMENTS QUE CONTEMPLA EL PLEC

P2146-DJ30.

1.- DEFINICIÓ I CONDICIONS DE LES PARTIDES D'OBRA EXECUTADES

Demolició d'elements de vialitat, arrencada de paviments o soleres o desmuntatge de paviments.

S'han considerat els elements següents:

- Vorada col·locada sobre terra o formigó
- Rigola de formigó o de panots col·locats sobre formigó
- Paviment de formigó, panots, llambordins o mescla bituminosa

En actuacions de reparació, s'han considerat els graus de dificultat següents:

- Grau de dificultat associat a la mobilitat en l'actuació:
 - Sense dificultat de mobilitat: actuacions en què hi ha una interferència pròpia de l'entorn on es desenvolupen.
 - Amb dificultat de mobilitat: actuacions en entorns amb dificultat de mobilitat i/o amb el material aplegat lluny de la zona de treball:
- Actuacions amb dificultat d'accessibilitat, per la poca mobilitat de la maquinària, per l'elevada presència de guals particulars i passos de vianants, per la impossibilitat d'ubicar una plataforma de treball lateral, per la impossibilitat d'ocupació de la calçada per fer l'aplec de materials que impliqui fer l'actuació per fases per tal de mantenir el pas de vianants i/o per estar en una zona amb tràfic rodat important
- Actuacions en les què els materials estan aplegats lluny de la zona de treball per manca d'espai en la proximitat d'on s'executen les tasques.
- Grau de dificultat associat a l'àmbit de l'actuació en funció de l'amplària de la vorera, calçada o plataforma única
- Grau de dificultat associat a la presència d'elements externs a l'actuació:
 - Sense afectació per serveis o elements de mobiliari urbà: actuacions sense serveis (canalitzacions d'aigua, semàfors, enllumenat, etc.) ni elements urbans de grans dimensions (marquesines, mòduls d'aparcament de bicicletes, etc.)

que interfereixin (o que puguin interferir) en les tasques - Amb afectació per serveis o elements de mobiliari urbà: actuacions amb serveis (canalitzacions d'aigua, semàfors, enllumenat, etc.) o elements urbans de grans dimensions (marquesines, mòduls d'aparcament de bicicletes, etc) que interfereixen en les tasques.

- Grau de dificultat associat a l'abast de l'actuació

L'execució de la unitat d'obra inclou les operacions següents:

- Preparació de la zona de treball
- Demolició de l'element amb els mitjans adients
- Trossejament i apilada de la runa

CONDICIONS GENERALS:

Els materials han de quedar suficientment trossejats i apilats per tal de facilitar-ne la càrrega, en funció dels mitjans de què es disposin i de les condicions de transport.

Els materials han de quedar apilats i emmagatzemats en funció de l'ús a que es destinin (transport a abocador, reutilització, eliminació en obra, etc.).

Un cop acabats els treballs, la base ha de quedar neta de restes de material.

2.- CONDICIONS DEL PROCÉS D'EXECUCIÓ

No s'ha de treballar amb pluja, neu o vent superior als 60 km/h.

S'ha de seguir l'ordre de treballs previst a la DT.

El contractista ha d'elaborar un programa de treball que ha de ser aprovat per la DF abans d'iniciar els treballs, on s'ha d'especificar, com a mínim:

- Mètode d'enderroc i fases
- Estabilitat de les construccions en cada fase, apuntalaments necessaris
- Estabilitat i protecció de les construccions i elements de l'entorn i els que s'han de conservar
- Manteniment i substitució provisional dels serveis afectats pels treballs
- Mitjans d'evacuació i especificació de les zones d'abocament dels productes d'enderroc
- Cronograma dels treballs
- Pautes de control i mesures de seguretat i salut

La part per a enderrocar no ha de tenir instal·lacions en servei (aigua, gas, electricitat, etc.).

El paviment no ha de tenir conductes d'instal·lació en servei a la part per arrencar, s'han de desmuntar els aparells d'instal·lació i de mobiliari existents, així com qualsevol element que pugui destorbar la feina.

S'han de protegir els elements de servei públic que puguin resultar afectats per les obres.

La zona afectada per les obres ha de quedar convenientment senyalitzada.

L'execució dels treballs no han de produir desperfectes, molèsties o perjudicar les construccions, bens o persones de l'entorn.

S'ha d'evitar la formació de pols, pel que cal regar les parts que s'hagin de demolir i carregar.

En cas d'imprevistos (terrenys inundats, olors de gas, etc.) o quan l'enderrocament pugui afectar les construccions veïnes, s'han de suspendre les obres i avisar a la DF.

L'operació de càrrega de runa s'ha de fer amb les precaucions necessàries, per tal d'aconseguir les condicions de seguretat suficients.

S'han d'eliminar els elements que puguin entorpir els treballs de retirada i càrrega de runa.

S'ha de complir la normativa vigent en matèria mediambiental, de seguretat i salut i d'emmagatzematge i transport de productes de construcció.

3.- UNITAT I CRITERI D'AMIDAMENT

ENDERROC O FRESAT DE PAVIMENT:

m2 de paviment realment enderrocat, segons les especificacions de la DT.

4.- NORMATIVA DE COMPLIMENT OBLIGATORI

* Orden de 6 de febrero de 1976 por la que se aprueba el Pliego de Prescripciones Técnicas Generales para Obras de Carreteras y Puentes (PG-3).

* Orden FOM/1382/2002 de 16 de mayo, por la que se actualizan determinados artículos del pliego de prescripciones técnicas generales para obras de carreteras y puentes relativos a la construcción de explanaciones, drenajes y cimentaciones (PG-3).

* Orden de 10 de febrero de 1975, por la que se aprueba la Norma Tecnológica de la Edificación. NTE-ADD/1975: Acondicionamiento del terreno. Desmontes. Demoliciones.

P214W- TALL AMB DISC EN PAVIMENT PER MARCAR LÍMIT DEMOLICIÓ

0.- ELEMENTS QUE CONTEMPLA EL PLEC

P214W-FEMI.

1.- DEFINICIÓ I CONDICIONS DE LES PARTIDES D'OBRA EXECUTADES

Tall fet amb maquina tallajunts en un paviment que s'ha de demolir, per tal de delimitar la zona afectada, i que en fer la demolició els límits del paviment que resti siguin rectes i uniformes.

Ha d'estar feta al lloc indicat a la DT, amb les modificacions introduïdes al replanteig previ, aprovades per la DF.

Toleràncies d'execució:

- Replanteig: ± 10 mm

2.- CONDICIONS DEL PROCÉS D'EXECUCIÓ

No s'ha de treballar amb pluja, neu o vent superior als 60 km/h.

S'ha de seguir l'ordre de treballs previst a la DT.

El contractista ha d'elaborar un programa de treball que ha de ser aprovat per la DF abans d'iniciar els treballs, on s'ha d'especificar, com a mínim:

- Mètode d'enderroc i fases
- Estabilitat de les construccions en cada fase, apuntalaments necessaris
- Estabilitat i protecció de les construccions i elements de l'entorn i els que s'han de conservar
- Manteniment i substitució provisional dels serveis afectats pels treballs
- Mitjans d'evacuació i especificació de les zones d'abocament dels productes d'enderroc
- Cronograma dels treballs
- Pautes de control i mesures de seguretat i salut

3.- UNITAT I CRITERI D'AMIDAMENT

TALL DE PAVIMENT:

m de llargària executada realment, amidada segons les especificacions del projecte, comprovada i acceptada expressament per la DF.

4.- NORMATIVA DE COMPLIMENT OBLIGATORI

* Orden de 6 de febrero de 1976 por la que se aprueba el Pliego de Prescripciones Técnicas Generales para Obras de Carreteras y Puentes (PG-3).

* Orden FOM/1382/2002 de 16 de mayo, por la que se actualizan determinados artículos del pliego de prescripciones técnicas generales para obras de carreteras y puentes relativos a la construcción de explanaciones, drenajes y cimentaciones (PG-3).

P21G ENDERROCS D'ELEMENTS D'INSTAL·LACIONS

P21G2- DEMOLICIÓ DE CANONADA

0.- ELEMENTS QUE CONTEMPLA EL PLEC

P21G2-54DE.

1.- DEFINICIÓ I CONDICIONS DE LES PARTIDES D'OBRA EXECUTADES

Demolició d'elements que formen part d'una xarxa de sanejament o de drenatge, amb mitjans manuals o mecànics.

S'han considerat els elements següents:

- Claveguera, clavegueró o cuneta de formigó amb o sense solera de formigó
- Pou, embornal o interceptor de maó amb o sense solera de formigó
- Canonada d'acer corrugat de 200 cm de diàmetre com a màxim

L'execució de la unitat d'obra inclou les operacions següents:

- Preparació de la zona de treball
- Enderroc de l'element amb els mitjans adients
- Tall d'armadures i elements metàl·lics
- Trossejament i apilada de la runa
- Càrrega de la runa sobre el camió

CONDICIONS GENERALS:

Els materials han de quedar suficientment trossejats i apilats per tal de facilitar-ne la càrrega, en funció dels mitjans de què es disposin i de les condicions de transport.

Els materials han de quedar apilats i emmagatzemats en funció de l'ús a que es destinin (transport a abocador, reutilització, eliminació en obra, etc.).

Un cop acabats els treballs, la base ha de quedar neta de restes de material.

2.- CONDICIONS DEL PROCÉS D'EXECUCIÓ

No s'ha de treballar amb pluja, neu o vent superior als 60 km/h.

S'ha de seguir l'ordre de treballs previst a la DT.

L'excavació del terreny circumdant s'ha de fer alternativament a ambdós costats, de manera que mantinguin el mateix nivell.

Ha d'estar fora de servei.

Qualsevol conducció que empalmi amb l'element ha de quedar obturada.

S'han de protegir els elements de servei públic que puguin resultar afectats per les obres.

La zona afectada per les obres ha de quedar convenientment senyalitzada.

L'execució dels treballs no han de produir desperfectes, molèsties o perjudicar les construccions, bens o persones de l'entorn.

S'ha d'evitar la formació de pols, pel que cal regar les parts que s'hagin de demolir i carregar.

En cas d'imprevistos (terrenys inundats, olors de gas, etc.) o quan l'enderrocament pugui afectar les construccions veïnes, s'han de suspendre les obres i avisar a la DF.

L'operació de càrrega de runa s'ha de fer amb les precaucions necessàries, per tal d'aconseguir les condicions de seguretat suficients.

La runa s'ha de desinfectar abans de ser transportada.

S'han d'eliminar els elements que puguin entorpir els treballs de retirada i càrrega de runa.

S'ha de complir la normativa vigent en matèria mediambiental, de seguretat i salut i d'emmagatzematge i transport de productes de construcció.

3.- UNITAT I CRITERI D'AMIDAMENT

CLAVEGUERÓ, CANONADA, INTERCEPTOR, CUNETA O CONDUCTES D'EVACUACIÓ:

m de llargària realment enderrocat, amidat per l'eix de l'element, segons les especificacions de la DT.

4.- NORMATIVA DE COMPLIMENT OBLIGATORI

* Orden de 6 de febrero de 1976 por la que se aprueba el Pliego de Prescripciones Técnicas Generales para Obras de Carreteras y Puentes (PG-3).

* Orden FOM/1382/2002 de 16 de mayo, por la que se actualizan determinados artículos del pliego de prescripciones técnicas generales para obras de carreteras y puentes relativos a la construcción de explanaciones, drenajes y cimentaciones (PG-3).

P22 MOVIMENTS DE TERRES

P222 Família 222

0.- ELEMENTS QUE CONTEMPLA EL PLEC

P222B-R020.

1.- DEFINICIÓ I CONDICIONS DE LES PARTIDES D'OBRA EXECUTADES

Conjunt d'operacions necessàries per obrir rases i pous de fonaments realitzades amb mitjans mecànics o amb utilització d'explosius.

En actuacions de reparació, s'han considerat els graus de dificultat següents:

- Grau de dificultat associat a la mobilitat en l'actuació:
 - Sense dificultat de mobilitat: actuacions en què hi ha una interferència pròpia de l'entorn on es desenvolupen.
 - Amb dificultat de mobilitat: actuacions en entorns amb dificultat de mobilitat i/o amb el material aplegat lluny de la zona de treball:
 - Actuacions amb dificultat d'accessibilitat, per la poca mobilitat de la maquinària, per l'elevada presència de guals particulars i passos de vianants, per la impossibilitat d'ubicar una plataforma de treball lateral, per la impossibilitat d'ocupació de la calçada per fer l'aplec de materials que impliqui fer l'actuació per fases per tal de mantenir el pas de vianants i/o per estar en una zona amb tràfic rodat important
 - Actuacions en les què els materials estan aplegats lluny de la zona de treball per manca d'espai en la proximitat d'on s'executen les tasques.

- Grau de dificultat associat a l'àmbit de l'actuació: - En funció de l'amplària de la vorera, calçada o plataforma única

- Grau de dificultat associat a la presència d'elements externs a l'actuació: - Sense afectació per serveis o elements de mobiliari urbà: actuacions sense serveis (canalitzacions d'aigua, semàfors, enllumenat, etc.) ni elements urbans de grans dimensions (marquesines, mòduls d'aparcament de bicicletes, etc.) que interfereixin (o que puguin interferir) en les tasques - Amb afectació per serveis o elements de mobiliari urbà: actuacions amb serveis (canalitzacions d'aigua, semàfors, enllumenat, etc.) o elements urbans de grans dimensions (marquesines, mòduls d'aparcament de bicicletes, etc) que interfereixen en les tasques.

- Grau de dificultat associat a l'abast de l'actuació

L'execució de la unitat d'obra inclou les operacions següents:

- Preparació de la zona de treball
- Situació dels punts topogràfics exteriors a l'excavació
- Replanteig de la zona a excavar i determinació de l'ordre d'execució de les dames si és el cas
- Excavació de les terres
- Càrrega de les terres sobre camió, contenidor, o formació de cavallons a la vora de la rasa, segons indiqui la partida d'obra

CONDICIONS GENERALS:

Es considera terreny fluix, el capaç de ser foradat amb pala, que té un assaig SPT < 20.

Es considera terreny compacte, el capaç de ser foradat amb pic (no amb pala), que té un assaig SPT entre 20 i 50.

Es considera terreny de trànsit, el capaç de ser foradat amb màquina o escarificadora (no amb pic), que té un assaig SPT > 50 sense rebot.

Es considera terreny no classificat, des del capaç de ser foradat amb pala, que té un assaig SPT < 20, fins al capaç de ser foradat amb màquina o escarificadora (no amb pic), que té un assaig SPT > 50 sense rebot.

Es considera roca la que pot ser foradada amb compressor (no amb màquina), que té un rebot a l'assaig SPT.

L'element excavat ha de tenir la forma i les dimensions especificades en la DT, o en el seu defecte, les que determini la DF.

El fons de l'excavació ha de quedar anivellat.

El fons de l'excavació no ha de tenir material engrunat o fluix i les esquerdes i els forats han de quedar reblerts.

Els talussos perimetrals han de ser els fixats per la DF.

Els talussos han de tenir el pendent especificat a la DT.

La qualitat de terreny del fons de l'excavació requereix l'aprovació explícita de la DF.

Toleràncies d'execució:

- Dimensions: $\pm 5\%$, ± 50 mm

- Planor: ± 40 mm/m

- Replanteig: $< 0,25\%$, ± 100 mm

- Nivells: ± 50 mm

- Aplomat o talús de les cares laterals: $\pm 2^\circ$

2.- CONDICIONS DEL PROCÉS D'EXECUCIÓ

CONDICIONS GENERALS:

No s'ha de treballar amb pluja, neu o vent superior als 60 km/h.

S'han de protegir els elements de servei públic que puguin resultar afectats per les obres.

S'han d'eliminar els elements que puguin entorpir els treballs d'execució de la partida.

S'ha de seguir l'ordre dels treballs previst per la DF.

Abans de començar els treballs, es farà un replanteig previ que ha de ser aprovat per la DF.

Hi ha d'haver punts fixos de referència exteriors a la zona de treball, als quals s'hi han de referir totes les lectures topogràfiques.

Si cal fer rampes per accedir a la zona de treball, han de tenir les característiques següents:

- Amplària: $\geq 4,5$ m

- Pendent: - Trams rectes: $\leq 12\%$ - Corbes: $\leq 8\%$ - Trams abans de sortir a la via de llargària ≥ 6 m: $\leq 6\%$

- El talús ha de ser fixat per la DF.

La finalització de l'excavació de pous o rases per a fonaments o de lloses de fonamentació, s'ha de fer just abans de la col·locació del formigó de neteja, per mantenir la qualitat del sol.

Si això no fos possible, es deixarà una capa de 10 a 15 cm sense excavar fins al moment que es pugui formigonar la capa de neteja.

Cal extreure les roques suspeses, les terres i els materials amb perill de desprendiment.

Cal extreure del fons de l'excavació qualsevol element susceptible de formar un punt de resistència local diferent de la resta, com ara roques, restes de fonaments, bosses de material tou, etc, i rebaixar el fons de l'excavació per tal que la sabata tingui un recolzament homogeni.

No s'han d'acumular terres o materials a la vora de l'excavació.

No s'ha de treballar simultàniament en zones superposades.

S'ha d'estrebar sempre que consti al projecte i quan ho determini la DF. L'estrebada ha de complir les especificacions fixades al seu plec de condicions.

S'han d'estrebar els terrenys engrunats i quan, en fondàries superiors a 1,30 m, es doni algun dels casos següents:

- S'hagi de treballar a dins
- Es treballi en una zona immediata que pugui resultar afectada per una possible esllavissada
- Hagi de quedar oberta en acabar la jornada de treball

També sempre que, per altres causes (càrregues veïnes, etc.) ho determini la DF.

S'ha de preveure un sistema de desguàs per tal d'evitar acumulació d'aigua dins l'excavació.

S'ha d'impedir l'entrada d'aigües superficials.

Si apareix aigua en l'excavació s'han de prendre les mesures necessàries per esgotar-la.

Els esgotaments s'han de fer sense comprometre l'estabilitat dels talussos i les obres veïnes, i s'han de mantenir mentre durin els treballs de fonamentació. Caldrà verificar en terrenys argilosos, si cal fer un sanejament del fons de l'excavació.

Els treballs s'han de fer de manera que molestin el mínim possible als afectats.

En cas d'imprevistos (terrenys inundats, olors de gas, restes de construccions, etc.) s'han de suspendre els treballs i avisar la DF.

No s'ha de rebutjar cap material obtingut de l'excavació sense l'autorització expressa de la DF.

S'ha d'evitar la formació de pols, pel que cal regar les parts que s'hagin de carregar.

L'operació de càrrega s'ha de fer amb les precaucions necessàries per a aconseguir unes condicions de seguretat suficients.

S'ha de complir la normativa vigent en matèria mediambiental, de seguretat i salut i d'emmagatzematge i transport de productes de construcció.

Les terres s'han de treure de dalt a baix sense soscavar-les.

L'aportació de terres per a correcció de nivells ha de ser la mínima possible, de les mateixes existents i de capacitat igual.

S'ha de tenir en compte el sentit d'estratificació de les roques.

S'han de mantenir els dispositius de desguàs necessaris, per tal de captar i reconduir els corrents d'aigua interns, en els talussos.

3.- UNITAT I CRITERI D'AMIDAMENT

m3 de volum excavat segons les especificacions de la DT, amidat com a diferència entre els perfils transversals del terreny aixecat abans de començar les obres i els perfils teòrics assenyalats als plànols, amb les modificacions aprovades per la DF.

No s'ha d'abonar l'excés d'excavació que s'hagi produït sense l'autorització de la DF, ni la càrrega i el transport del material ni els treballs que calguin per a reomplir-lo.

Inclou la càrrega, allisada de talussos, esgotaments per pluja o inundació i quantes operacions faci falta per a una correcta execució de les obres.

També estan inclosos en el preu el manteniment dels camins de comunicació entre el desmunt i les zones on han d'anar les terres, la seva creació, i la seva eliminació, si s'escau.

Tan sols s'han d'abonar els esllavissaments no provocats, sempre que s'hagin observat totes les prescripcions relatives a excavacions, entibacions i voladures.

4.- NORMATIVA DE COMPLIMENT OBLIGATORI

OBRES D'EDIFICACIÓ:

Documento Básico de Seguridad estructural de cimientos DB-SE-C, parte II del CTE, aprobado por el Real Decreto 314/2006.

OBRES D'ENGINYERIA CIVIL:

* Orden de 6 de febrero de 1976 por la que se aprueba el Pliego de Prescripciones Técnicas Generales para Obras de Carreteras y Puentes (PG-3).

* Orden de 28 de septiembre de 1989 por la que se modifica el artículo 104 del Pliego de Prescripciones Técnicas Generales para Obras de Carreteras y Puentes (PG-3).

* Orden FOM/1382/2002 de 16 de mayo, por la que se actualizan determinados artículos del pliego de prescripciones técnicas generales para obras de carreteras y puentes relativos a la construcción de explanaciones, drenajes y cimentaciones (PG-3).

Real Decreto 863/1985 de 2 de abril, por el que se aprueba el Reglamento General de Normas Básicas de Seguridad Minera.

Orden de 20 de marzo de 1986 por la que se aprueban determinadas Instrucciones Técnicas complementarias relativas a los capítulos IV,V,VII,IX y X del Reglamento General de Normas Básicas de Seguridad Minera

P224 REPÀS I PICONATGE D'ELEMENTS EXCAVATS

P2241- REPÀS I PICONATGE DE RASA, ESPLANADA O CAIXA DE PAVIMENT

0.- ELEMENTS QUE CONTEMPLA EL PLEC

P2241-52SJ.

1.- DEFINICIÓ I CONDICIONS DE LES PARTIDES D'OBRA EXECUTADES

Conjunt d'operacions necessàries per a aconseguir l'acabat geomètric de l'element.

S'han considerat els elements següents:

- Sòl de rasa
- Esplanada
- Caixa de paviment

L'execució de la unitat d'obra inclou les operacions següents:

- Preparació de la zona de treball (no inclou entibació)
- Situació dels punts topogràfics
- Execució del repàs

- Compactació de les terres, en el seu cas

CONDICIONS GENERALS:

El repàs s'ha de fer poc abans de completar l'element.

El fons ha de quedar horitzontal, pla i anivellat.

L'acord entre el sòl i els paraments de la rasa ha de formar un angle recte.

L'aportació de terres per a correccions de nivell ha de ser mínima, de les mateixes existents i d'igual compactat.

Toleràncies d'execució:

- Horitzontalitat prevista: ± 20 mm/m
- Planor: ± 20 mm/m
- Nivells: ± 50 mm

2.- CONDICIONS DEL PROCÉS D'EXECUCIÓ

La qualitat del terreny després del repàs, necessita l'aprovació explícita de la DF.

En cas d'imprevistos (terrenys inundats, olors de gas, restes de construccions, etc.) s'han de suspendre els treballs i avisar la DF.

3.- UNITAT I CRITERI D'AMIDAMENT

m2 de superfície amidada segons les especificacions de la DT.

4.- NORMATIVA DE COMPLIMENT OBLIGATORI

No hi ha normativa de compliment obligatori.

P225 REBLERT, ESTESA I PICONATGE DE TERRES

P2251- ESTESA DE GRAVES O RECICLATS

0.- ELEMENTS QUE CONTEMPLA EL PLEC

P2251-5482.

1.- DEFINICIÓ I CONDICIONS DE LES PARTIDES D'OBRA EXECUTADES

Operacions d'estesa de terres o granulats, i compactació si es el cas, per al reblert de rases, forats d'excavacions o esplanades que han d'augmentar la seva cota d'acabat, i operacions de correcció de la superfície del fons d'una excavació, prèviament al seu reblert.

S'han considerat els tipus següents:

- Estesa de graves naturals o provenint de material reciclat de residus de la construcció, per a drenatges

L'execució de la unitat d'obra inclou les operacions següents:

Reblert o estesa amb graves per a drenatges:

- Preparació de la zona de treball
- Replanteig dels nivells
- Aportació del material
- Reblert i estesa per tongades successives

REBLERT O ESTESA DE GRAVES PER A DRENATGE:

Estesa de graves per tongades de gruix uniforme i sensiblement paral·leles a la rasant final.

Les graves han de ser netes, sense argila, margues ni altres materials estranys.

Les tongades han de quedar compactades adequadament. El grau de compactació ha de ser superior al dels terrenys adjacents al seu mateix nivell.

La composició granulomètrica de la grava ha de complir les condicions de filtratge fixades per la DF d'acord amb el terreny adjacent i el sistema previst d'evacuació d'aigua. Com a condicions generals ha de complir:

- Mida del granulat: ≤ 76 mm
- Percentatge que passa pel tamís 0,080 (UNE 7-050): $\leq 5\%$

2.- CONDICIONS DEL PROCÉS D'EXECUCIÓ

TERRAPLENAT, REBLERT O ESTESA:

S'han de suspendre els treballs en cas de pluja o quan la temperatura ambient sigui inferior a:

- 0°C en reblert o estesa de grava
- 2°C en terraplenat amb terres adequades

S'han de mantenir els pendents i els dispositius de drenatge necessaris per a evitar entollaments.

A les vores amb estructures de contenció la compactació s'ha de fer amb piconadora manual (picadora de granota).

No s'ha de treballar simultàniament en capes superposades.

Després de pluges no s'ha d'estendre una altre tongada fins que l'última no s'hagi eixugat.

S'han de protegir els elements de servei públic que puguin resultar afectats per les obres.

ESTESA DE GRAVES PER A DRENATGES:

Els treballs s'han de fer de manera que s'eviti la contaminació de la grava amb materials estranys.

No s'han de barrejar diferents tipus de materials.

S'ha d'evitar l'exposició prolongada del material a la intempèrie.

3.- UNITAT I CRITERI D'AMIDAMENT

TERRAPLENAT, REBLERT O ESTESA:

m³ de volum amidat segons les especificacions de la DT.

La partida d'obra inclou el subministrament i aportació del material en cas de graves, tot-u o material provinent del reciclatge de residus de la construcció, i no està inclòs en cas de que es tracti de terres.

4.- NORMATIVA DE COMPLIMENT OBLIGATORI

Documento Básico de Seguridad estructural de cimientos DB-SE-C, parte II del CTE, aprobado por el Real Decreto 314/2006.

P2255- REBLIMENT I PICONATGE DE RASA

0.- ELEMENTS QUE CONTEMPLA EL PLEC

P2255-5B0F.

1.- DEFINICIÓ I CONDICIONS DE LES PARTIDES D'OBRA EXECUTADES

Reblert, estesa i piconatge de terres o granulats en zones que per la seva extensió reduïda, per precaucions especials o per altra motiu no permeti l'ús de la maquinària amb els que normalment s'executa el terraplè.

S'han considerat els tipus següents:

- Rebliment i piconatge de rasa amb terres
- Reblert de rases amb canonades o instal·lacions amb sorra natural o sorra de reciclatge de residus de la construcció o demolicions, provenint d'una planta legalment autoritzada per al tractament d'aquests residus
- Reblert de rases i pous per a drenatges, amb graves naturals o graves de reciclatge de residus de la construcció o demolicions, provenint d'una planta legalment autoritzada per al tractament d'aquests residus

L'execució de la unitat d'obra inclou les operacions següents:

- Preparació de la zona de treball
- Situació dels punts topogràfics
- Aportació del material en cas de graves, tot-u, o granulats reciclats
- Execució del rebliment
- Humectació o dessecació, en cas necessari
- Compactació de les terres

CONDICIONS GENERALS:

Les zones del reblert son les mateixes que les definides per als terraplens: Coronament, nucli, zona exterior i fonament.

Les tongades han de tenir un gruix uniforme i han de ser sensiblement paral·leles a la rasant.

El material de cada tongada ha de tenir les mateixes característiques.

El gruix de cada tongada ha de ser l'adequat per tal d'obtenir el grau de compactació exigít amb els mitjans que es disposen.

En cap cas el grau de compactació de cada tongada ha de ser inferior al més alt que tinguin els sòls adjacents, en el mateix nivell.

La composició granulomètrica de la grava ha de complir les condicions de filtratge fixades per la DF, en funció dels terrenys adjacents i del sistema previst d'evacuació d'aigua.

Les terres han de complir les especificacions fixades al seu plec de condicions.

La composició granulomètrica del tot-u ha de complir les especificacions fixades al seu plec de condicions.

En tota la superfície s'ha d'arribar, com a mínim, al grau de compactació previst expressat com a percentatge sobre la densitat màxima obtinguda en l'assaig Pròctor Modificat (UNE 103501).

RASA:

Toleràncies d'execució:

- Planor: ± 20 mm/m
- Nivells: ± 30 mm

RASA PER A INSTAL·LACIÓ DE TUBERIES:

El reblert ha d'estar format per dues zones:

- La zona baixa a una alçària fins a 30 cm per damunt de la generatriu superior del tub
- La zona alta, la resta de la rasa

El material de la zona baixa no ha de tenir matèria orgànica. El material de la zona alta ha de ser de forma que no produeixi danys a la canonada instal·lada.

2.- CONDICIONS DEL PROCÉS D'EXECUCIÓ

CONDICIONS GENERALS:

S'han de suspendre els treballs en cas de pluja quan la temperatura ambient sigui inferior a 0°C en el cas de graves o de tot-u, o inferior a 2°C en la resta de materials.

S'han de protegir els elements de servei públic que puguin resultar afectats per les obres.

S'han d'eliminar els elements que puguin entorpir els treballs d'execució de la partida.

Hi ha d'haver punts fixos de referència exteriors a la zona de treball, als quals s'hi han de referir totes les lectures topogràfiques.

Excepte en les rases de drenatge, en la resta de casos s'ha d'eliminar els materials inestables, turba o argila tova de la base per al rebliment.

L'ampliació o recrescuda de reblerts existents s'han de preparar de forma que es garanteixi la unió amb el nou reblert.

Les zones que per la seva forma puguin retenir aigua a la seva superfície s'han de corregir abans de l'execució.

El material s'ha d'estendre per tongades successives i uniformes, sensiblement paral·leles a la rasant final, i amb un gruix ≤ 25 cm.

No s'ha d'estendre cap tongada fins que la inferior compleixi les condicions exigides.

El material de cada tongada ha de tenir les característiques uniformes; en cas de no ser així, es buscaria la uniformitat mesclant-los amb els mitjans adequats.

Un cop estesa la tongada, si fos necessari, s'ha d'humitejar fins arribar al contingut òptim d'humitat, de manera uniforme.

Si el grau d'humitat de la tongada és superior a l'exigit, s'ha de dessecar mitjançant l'addició i mescla de materials secs o d'altres procediments adients.

S'han de mantenir els pendents i dispositius de desguàs necessaris per tal d'evitar entollaments, sense perill d'erosió.

Després de la pluja no s'ha d'estendre una nova tongada fins que l'última s'hagi assecat bé, o s'ha d'escarificar afegint la tongada següent més seca, de forma que l'humitat resultant sigui l'adient.

En l'execució de reblerts en contacte amb estructures de contenció, les tongades situades a ambdós costats de l'element han de quedar al mateix nivell.

Abans de la compactació cal comprovar que l'estructura amb la que estigui en contacte, ha assolit la resistència necessària.

Quan s'utilitzi corró vibratori per a compactar, ha de donar-se al final unes passades sense aplicar-hi vibració.

S'ha d'evitar el pas de vehicles per sobre de les capes en execució, fins que la compactació s'hagi completat.

S'ha de complir la normativa vigent en matèria mediambiental, de seguretat i salut i d'emmagatzematge i transport de productes de construcció.

Els treballs s'han de fer de manera que molestin el mínim possible als afectats.

En cas d'imprevistos, s'han de suspendre les obres i avisar a la DF.

RASA PER A INSTAL·LACIÓ DE TUBERIES:

El reblert definitiu s'ha de fer un cop aprovada la instal·lació per la DF.

S'ha de compactar amb les precaucions necessàries per a no produir moviments ni danys a la canonada instal·lada.

GRAVES PER A DRENATGES:

S'ha d'evitar l'exposició prolongada del material a la intempèrie.

El material s'ha d'emmagatzemar i d'utilitzar de forma que s'eviti la seva disgregació i contaminació. En cas de trobar zones segregades o contaminades per pols, per contacte amb la superfície de base o per inclusió de materials estranys, cal procedir a la seva eliminació.

Els treballs s'han de fer de manera que s'eviti la contaminació de la grava amb materials estranys.

Quan la tongada hagi d'estar constituïda per materials de granulometria diferent, s'ha de crear entre ells una superfície contínua de separació.

3.- UNITAT I CRITERI D'AMIDAMENT

m3 de volum amidat segons les especificacions de la DT.

La partida d'obra inclou el subministrament i aportació del material en cas de graves, tot-u o material provinent del reciclatge de residus de la construcció, i no està inclòs en cas de que es tracti de terres.

4.- NORMATIVA DE COMPLIMENT OBLIGATORI

* Orden de 6 de febrero de 1976 por la que se aprueba el Pliego de Prescripciones Técnicas Generales para Obras de Carreteras y Puentes (PG-3).

* Orden FOM/1382/2002 de 16 de mayo, por la que se actualizan determinados artículos del pliego de prescripciones técnicas generales para obras de carreteras y puentes relativos a la construcción de explanaciones, drenajes y cimentaciones (PG-3).

5.- CONDICIONS DE CONTROL D'EXECUCIÓ I DE L'OBRA ACABADA

OPERACIONS DE CONTROL:

Les tasques de control a realitzar són les següents:

- Inspecció visual de la base sobre la que s'assentarà el reblert.
- Inspecció visual del material a la descàrrega dels camions, retirant el que presenti restes de terra vegetal, matèria orgànica o pedres de grandària superior a l'admissible.
- Control de l'estesa: comprovació visual del gruix i amplada de les tongades d'execució i control de la temperatura ambient.
- Control de compactació. Es considera com a lot de control, el material compactat en un dia, corresponent a una mateixa procedència i tongada d'estesa, amb una superfície màxima de 150 m2. Es realitzaran 5 determinacions de la humitat i densitat in-situ (ASTM D 30-17).

- Assaig de placa de càrrega (DIN 18134), cada 450 m², i al menys un cop per capa de reblert. En la zona d'aplicació de la placa es determinarà la humitat in-situ (NLT-103).

- Presa de coordenades i cotes a banda i banda i sobre l'eix de la plataforma en la coronació del reblert, i control de l'amplada de la tongada estesa, cada 20 m lineals com a màxim.

- Inspecció visual per a detectar punts baixos capaços de retenir aigua.

CRITERIS DE PRESA DE MOSTRES:

Es seguiran els criteris que en cada cas, indiqui la DF. En general, els punts de control de densitat i humitat estaran uniformement repartits en sentit longitudinal i aleatòriament distribuïts en la secció transversal de la tongada. En el cas de reblerts d'estreps o elements en els que es pugui produir una transició brusca de rigidesa, la distribució dels punts de control de compactació serà uniforme, a 50 cm dels paraments.

INTERPRETACIÓ DE RESULTATS I ACTUACIONS EN CAS D'INCOMPLIMENT:

No es podrà iniciar l'execució del reblert sense corregir els defectes observats a la base d'assentament.

Donada la rapidesa de la cadena operativa "extracció-compactació", la inspecció visual té una importància fonamental en el control dels reblerts, tant a nivell de materials com per a l'estesa.

La densitat obtinguda després de la compactació en coronació haurà de ser superior al 100 % de la màxima obtinguda en el Próctor Modificat (UNE 103501), i del 95 % en la resta de zones. En tot cas, la densitat ha de ser \geq a la de les zones contigües al replè.

El contingut d'humitat de les capes compactades no serà causa de rebuig, excepte en el cas d'utilitzar, per causes justificades, sòls amb característiques expansives amb un inflament lliure \leq 5%.

El valor del mòdul d'elasticitat (segon cicle) obtingut a la placa de càrrega ha de complir les limitacions establertes al plec de condicions.

En cas d'incompliment, el contractista corregirà la capa executada, per recompressió o substitució del material. En general, es treballarà sobre tota la tongada afectada (lot), a menys que el defecte de compactació estigui clarament localitzat. Els assaigs de comprovació de la compactació s'intensificaran al doble sobre les capes corregides.

Qualsevol altre cas d'execució incorrecta serà responsabilitat del Contractista, i la seva obligació serà reparar sense cost algun dels errors que hagin sorgit.

P22Z Família 222

0.- ELEMENTS QUE CONTEMPLA EL PLEC

P22Z1-U150.

1.- DEFINICIÓ I CONDICIONS DE LES PARTIDES D'OBRA EXECUTADES

Conjunt d'operacions necessàries per obrir rases i pous de fonaments realitzades amb mitjans mecànics o amb utilització d'explosius.

En actuacions de reparació, s'han considerat els graus de dificultat següents:

- Grau de dificultat associat a la mobilitat en l'actuació: - Sense dificultat de mobilitat: actuacions en què hi ha una interferència pròpia de l'entorn on es desenvolupen. - Amb dificultat de mobilitat:

actuacions en entorns amb dificultat de mobilitat i/o amb el material aplegat lluny de la zona de treball:

- Actuacions amb dificultat d'accessibilitat, per la poca mobilitat de la maquinària, per l'elevada presència de guals particulars i passos de vianants, per la impossibilitat d'ubicar una plataforma de treball lateral, per la impossibilitat d'ocupació de la calçada per fer l'aplec de materials que impliqui fer l'actuació per fases per tal de mantenir el pas de vianants i/o per estar en una zona amb tràfic rodant important - Actuacions en les què els materials estan aplegats lluny de la zona de treball per manca d'espai en la proximitat d'on s'executen les tasques.

- Grau de dificultat associat a l'àmbit de l'actuació: - En funció de l'amplària de la vorera, calçada o plataforma única

- Grau de dificultat associat a la presència d'elements externs a l'actuació: - Sense afectació per serveis o elements de mobiliari urbà: actuacions sense serveis (canalitzacions d'aigua, semàfors, enllumenat, etc.) ni elements urbans de grans dimensions (marquesines, mòduls d'aparcament de bicicletes, etc.) que interfereixin (o que puguin interferir) en les tasques

- Amb afectació per serveis o elements de mobiliari urbà: actuacions amb serveis (canalitzacions d'aigua, semàfors, enllumenat, etc.) o elements urbans de grans dimensions (marquesines, mòduls d'aparcament de bicicletes, etc) que interfereixen en les tasques.

- Grau de dificultat associat a l'abast de l'actuació

L'execució de la unitat d'obra inclou les operacions següents:

- Preparació de la zona de treball

- Situació dels punts topogràfics exteriors a l'excavació

- Replanteig de la zona a excavar i determinació de l'ordre d'execució de les dames si és el cas
- Excavació de les terres
- Càrrega de les terres sobre camió, contenidor, o formació de cavallons a la vora de la rasa, segons indiqui la partida d'obra

CONDICIONS GENERALS:

Es considera terreny fluix, el capaç de ser foradat amb pala, que té un assaig SPT < 20.

Es considera terreny compacte, el capaç de ser foradat amb pic (no amb pala), que té un assaig SPT entre 20 i 50.

Es considera terreny de trànsit, el capaç de ser foradat amb màquina o escarificadora (no amb pic), que té un assaig SPT > 50 sense rebot.

Es considera terreny no classificat, des del capaç de ser foradat amb pala, que té un assaig SPT < 20, fins al capaç de ser foradat amb màquina o escarificadora (no amb pic), que té un assaig SPT > 50 sense rebot.

Es considera roca la que pot ser foradada amb compressor (no amb màquina), que té un rebot a l'assaig SPT.

L'element excavat ha de tenir la forma i les dimensions especificades en la DT, o en el seu defecte, les que determini la DF.

El fons de l'excavació ha de quedar anivellat.

El fons de l'excavació no ha de tenir material engrunat o fluix i les esquerdes i els forats han de quedar reblerts.

Els talussos perimetrals han de ser els fixats per la DF.

Els talussos han de tenir el pendent especificat a la DT.

La qualitat de terreny del fons de l'excavació requereix l'aprovació explícita de la DF.

Toleràncies d'execució:

- Dimensions: $\pm 5\%$, ± 50 mm
- Planor: ± 40 mm/m
- Replanteig: < 0,25%, ± 100 mm
- Nivells: ± 50 mm
- Aplomat o talús de les cares laterals: $\pm 2^\circ$

2.- CONDICIONS DEL PROCÉS D'EXECUCIÓ

CONDICIONS GENERALS:

No s'ha de treballar amb pluja, neu o vent superior als 60 km/h.

S'han de protegir els elements de servei públic que puguin resultar afectats per les obres.

S'han d'eliminar els elements que puguin entorpir els treballs d'execució de la partida.

S'ha de seguir l'ordre dels treballs previst per la DF.

Abans de començar els treballs, es farà un replanteig previ que ha de ser aprovat per la DF.

Hi ha d'haver punts fixos de referència exteriors a la zona de treball, als quals s'hi han de referir totes les lectures topogràfiques.

Si cal fer rampes per accedir a la zona de treball, han de tenir les característiques següents:

- Amplària: $\geq 4,5$ m
- Pendent: - Trams rectes: $\leq 12\%$ - Corbes: $\leq 8\%$ - Trams abans de sortir a la via de llargària ≥ 6 m: $\leq 6\%$
- El talús ha de ser fixat per la DF.

La finalització de l'excavació de pous o rases per a fonaments o de lloses de fonamentació, s'ha de fer just abans de la col·locació del formigó de neteja, per mantenir la qualitat del sol.

Si això no fos possible, es deixarà una capa de 10 a 15 cm sense excavar fins al moment que es pugui formigonar la capa de neteja.

Cal extreure les roques suspeses, les terres i els materials amb perill de desprendiment.

Cal extreure del fons de l'excavació qualsevol element susceptible de formar un punt de resistència local diferent de la resta, com ara roques, restes de fonaments, bosses de material tou, etc, i rebaixar el fons de l'excavació per tal que la sabata tingui un recolzament homogeni.

No s'han d'acumular terres o materials a la vora de l'excavació.

No s'ha de treballar simultàniament en zones superposades.

S'ha d'estrebar sempre que consti al projecte i quan ho determini la DF. L'estrebada ha de complir les especificacions fixades al seu plec de condicions.

S'han d'estrebar els terrenys engrunats i quan, en fondàries superiors a 1,30 m, es doni algun dels casos següents:

- S'hagi de treballar a dins

- Es treballi en una zona immediata que pugui resultar afectada per una possible esllavissada
- Hagi de quedar oberta en acabar la jornada de treball

També sempre que, per altres causes (càrregues veïnes, etc.) ho determini la DF.

S'ha de preveure un sistema de desguàs per tal d'evitar acumulació d'aigua dins l'excavació.

S'ha d'impedir l'entrada d'aigües superficials.

Si apareix aigua en l'excavació s'han de prendre les mesures necessàries per esgotar-la.

Els esgotaments s'han de fer sense comprometre l'estabilitat dels talussos i les obres veïnes, i s'han de mantenir mentre durin els treballs de fonamentació. Caldrà verificar en terrenys argilosos, si cal fer un sanejament del fons de l'excavació.

Els treballs s'han de fer de manera que molestin el mínim possible als afectats.

En cas d'imprevistos (terrenys inundats, olors de gas, restes de construccions, etc.) s'han de suspendre els treballs i avisar la DF.

No s'ha de rebutjar cap material obtingut de l'excavació sense l'autorització expressa de la DF.

S'ha d'evitar la formació de pols, pel que cal regar les parts que s'hagin de carregar.

L'operació de càrrega s'ha de fer amb les precaucions necessàries per a aconseguir unes condicions de seguretat suficients.

S'ha de complir la normativa vigent en matèria mediambiental, de seguretat i salut i d'emmagatzematge i transport de productes de construcció.

Les terres s'han de treure de dalt a baix sense soscarar-les.

L'aportació de terres per a correcció de nivells ha de ser la mínima possible, de les mateixes existents i de compacitat igual.

S'ha de tenir en compte el sentit d'estratificació de les roques.

S'han de mantenir els dispositius de desguàs necessaris, per tal de captar i reconduir els corrents d'aigua interns, en els talussos.

3.- UNITAT I CRITERI D'AMIDAMENT

m3 de volum excavat segons les especificacions de la DT, amidat com a diferència entre els perfils transversals del terreny aixecats abans de començar les obres i els perfils teòrics assenyalats als plànols, amb les modificacions aprovades per la DF.

No s'ha d'abonar l'excés d'excavació que s'hagi produït sense l'autorització de la DF, ni la càrrega i el transport del material ni els treballs que calguin per a reomplir-lo.

Inclou la càrrega, allisada de talussos, esgotaments per pluja o inundació i quantes operacions faci falta per a una correcta execució de les obres.

També estan inclosos en el preu el manteniment dels camins de comunicació entre el desmunt i les zones on han d'anar les terres, la seva creació, i la seva eliminació, si s'escau.

Tan sols s'han d'abonar els esllavissaments no provocats, sempre que s'hagin observat totes les prescripcions relatives a excavacions, entibacions i voladures.

4.- NORMATIVA DE COMPLIMENT OBLIGATORI

OBRES D'EDIFICACIÓ:

Documento Básico de Seguridad estructural de cimientos DB-SE-C, parte II del CTE, aprobado por el Real Decreto 314/2006.

OBRES D'ENGINYERIA CIVIL:

* Orden de 6 de febrero de 1976 por la que se aprueba el Pliego de Prescripciones Técnicas Generales para Obras de Carreteras y Puentes (PG-3).

* Orden de 28 de septiembre de 1989 por la que se modifica el artículo 104 del Pliego de Prescripciones Técnicas Generales para Obras de Carreteras y Puentes (PG-3).

* Orden FOM/1382/2002 de 16 de mayo, por la que se actualizan determinados artículos del pliego de prescripciones técnicas generales para obras de carreteras y puentes relativos a la construcción de explanaciones, drenajes y cimentaciones (PG-3).

Real Decreto 863/1985 de 2 de abril, por el que se aprueba el Reglamento General de Normas Básicas de Seguridad Minera.

Orden de 20 de marzo de 1986 por la que se aprueban determinadas Instrucciones Técnicas complementarias relativas a los capítulos IV,V,VII,IX y X del Reglamento General de Normas Básicas de Seguridad Minera

P2R GESTIÓ DE RESIDUS I MATERIAL D'EXCAVACIÓ

P2RA- DISPOSICIÓ DE RESIDUS INSTAL·LACIÓ AUTORITZADA

0.- ELEMENTS QUE CONTEMPLA EL PLEC

P2RA-EU7Z.

1.- DEFINICIÓ I CONDICIONS DE LES PARTIDES D'OBRA EXECUTADES

Operacions destinades a la gestió dels residus generats en l'obra: residu de construcció o demolició o material d'excavació.

S'han considerat les operacions següents:

- Deposició del residu no reutilitzat en la instal·lació autoritzada de gestió on se li aplicarà el tractament de valorització, selecció i emmagatzematge o eliminació

DISPOSICIÓ DE RESIDUS:

Cada fracció s'ha de dipositar al lloc adequat legalment autoritzat per a que se li apliqui el tipus de tractament especificat en la DT: valorització, emmagatzematge o eliminació.

2.- CONDICIONS DEL PROCÉS D'EXECUCIÓ

RESIDUS DE LA CONSTRUCCIÓ:

La manipulació dels materials s'ha de fer amb les proteccions adequades a la perillositat del mateix.

3.- UNITAT I CRITERI D'AMIDAMENT

DISPOSICIÓ DE RESIDUS DE CONSTRUCCIÓ O DEMOLICIO INERTS O NO ESPECIALS I DE MATERIAL D'EXCAVACIÓ:

m3 de volum de cada tipus de residu dipositat a l'abocador o centre de recollida corresponent.

DISPOSICIÓ DE RESIDUS DE CONSTRUCCIÓ O DEMOLICIÓ ESPECIALS:

kg de pes de cada tipus de residu dipositat a l'abocador o centre de recollida corresponent.

DISPOSICIÓ DE RESIDUS:

La unitat d'obra inclou totes les despeses per la disposició de cada tipus de residu al centre corresponent.

Inclou el cànon d'abocament del residu a dipòsit controlat segons el que determina la Llei 8/2008, el pagament del qual queda suspès segons la Llei 7/2011.

La empresa receptora del residu ha de facilitar al constructor la informació necessària per complimentar el certificat de disposició de residus, d'acord amb l'article 5.3 del REAL DECRETO 105/2008.

4.- NORMATIVA DE COMPLIMENT OBLIGATORI

Real Decreto 105/2008, de 1 de febrero, por el que se regula la producción y gestión de los residuos de construcción y demolición.

Decret Legislatiu 1/2009, de 21 de juliol, pel qual s'aprova el Text refós de la Llei reguladora dels residus.

Ley 7/2022, de 8 de abril, de residuos y suelos contaminados para una economía circular.

Real Decreto 108/1991, de 1 de febrero, sobre la prevención y reducción de la contaminación del medio ambiente producida por el amianto.

Llei 8/2008, del 10 de juliol, de finançament de les infraestructures de gestió dels residus i dels cànon sobre la disposició del rebuig dels residus.

Llei 7/2011, del 27 de juliol, de mesures fiscals i financeres.

Decret 89/2010, de 29 de juny, pel qual s'aprova el Programa de gestió de residus de la construcció de Catalunya (PROGROC), es regula la producció i gestió dels residus de la construcció i demolició, i el cànon sobre la deposició controlada dels residus de la construcció.

Decret 152/2017, de 17 d'octubre, sobre la classificació, la codificació i les vies de gestió dels residus a Catalunya.

P3 FONAMENTS, CONTENCIÓNS I TÚNELS

P3C LLOSES

P3C2- ENCOFRAT PER A LLOSES DE FONAMENTS

0.- ELEMENTS QUE CONTEMPLA EL PLEC

P3C2-4246.

1.- DEFINICIÓ I CONDICIONS DE LES PARTIDES D'OBRA EXECUTADES

Muntatge i desmuntatge dels elements metàl·lics, de fusta, de cartró, o altres materials que formen el motlle on s'abocarà el formigó.

L'execució de la unitat d'obra inclou les operacions següents:

- Neteja i preparació del pla de recolzament
- Muntatge i col·locació dels elements de l'encofrat
- Pintat de les superfícies interiors de l'encofrat amb un producte desencofrant
- Tapat dels junts entre peces
- Col·locació dels dispositius de subjecció i travament
- Aplomat i anivellament de l'encofrat
- Disposició d'obertures provisionals a la part inferior de l'encofrat, quan calgui
- Humectació de l'encofrat, si és de fusta
- Desmuntatge i retirada de l'encofrat i de tot el material auxiliar

La partida inclou totes les operacions de muntatge i desmuntatge de l'encofrat.

CONDICIONS GENERALS:

Abans dels seu muntatge s'haurà de disposar d'un projecte del cindri on han de quedar reflectits com a mínim:

- Justificació de la seva seguretat, límit de les deformacions abans i després del formigonat
- Plànols executius del cindri i els seus components
- Plec de prescripcions tècniques del cindri i els seus elements com perfils metàl·lics, tubs, grapes, etc..

S'ha de disposar d'un procediment escrit per al muntatge i desmuntatge del cindri o apuntament on figurin els requisits per a la seva manipulació, ajust, contrafleixa, càrregues, desclavament i desmantellament.

La DF disposarà d'un certificat on es garanteixi que els seus components compleixen amb les especificacions del plec de condicions tècniques.

Els elements que formen l'encofrat i les seves unions han de ser suficientment rígids i resistents per a garantir les toleràncies dimensionals i per a suportar, sense assentaments ni deformacions perjudicials, les accions estàtiques i dinàmiques que comporta el seu formigonament i compactació.

Es prohibeix l'ús d'alumini en motlles que hagin d'estar en contacte amb el formigó, excepte quan es faciliti a la DF certificat emès per una entitat de control, conforme els panells han rebut tractament superficial que eviti la reacció amb els àlcalis del ciment

L'interior de l'encofrat ha d'estar pintat amb desencofrant abans del muntatge, sense que hi hagi regalims. La DF ha d'autoritzar, en cada cas, la col·locació d'aquests productes.

El desencofrant no ha d'impedir la ulterior aplicació de revestiment ni la possible execució de junts de formigonament, especialment quan siguin elements que posteriorment s'hagin d'unir per a treballar solidàriament.

Abans de l'aplicació, es facilitarà a la DF. certificat on es reflecteixin les característiques del desencofrant i dels possibles efectes sobre el formigó

No s'ha d'utilitzar gas-oil, greixos o similars com a desencofrants. S'han d'utilitzar vernissos antiadherents a base de silicones o preparats d'olis solubles en aigua o greixos en dissolució.

Els encofrats hauran de complir les característiques següents:

- Estanquitat dels junts entre panells, evitant fuites d'aigua o beurada
- Resistència a la pressió del formigó fresc i als efectes de la compactació mecànica
- Alineació i verticalitat, especialment al creuament de pilars i sostres
- Manteniment geomètric dels panells, motlles i encofrats, amb absència d'embombaments fora de toleràncies
- Neteja de les cares interiors evitant residus propis de l'activitat
- Manteniment de característiques que permetin textures i acabats específics del formigó

Ha d'estar muntat de manera que permeti un desencofratge fàcil, que s'ha de fer sense xocs ni sotragades.

Ha de portar marcada l'alçària per a formigonar.

Abans de començar a formigonar, el contractista ha d'obtenir de la DF l'aprovació per escrit de l'encofrat.

El nombre de puntals de suport de l'encofrat i la seva separació depèn de la càrrega total de l'element. Han d'anar degudament travats en tots dos sentits.

Els cindris s'estabilitzaran en les dues direccions per a que l'apuntament resisteixi els esforços horitzontals produïts durant l'execució dels sostres, podent-se utilitzar els següents procediments:

- Travament dels puntals en ambdues direccions amb tubs o abraçadores, resistint les empentes horitzontals i un 2% com a mínim de les càrregues verticals

- Transmissió d'esforços a pilars o murs, comprovant que disposen de la capacitat resistent i rigidesa suficients

- Disposició de torres de cindri a ambdues direccions i a les distàncies adients

S'han d'adoptar les mesures oportunes per a què els encofrats i motlles no impedeixin la lliure retracció del formigó.

Cap element d'obra podrà ser desencofrat sense l'autorització de la DF.

El desencofrat de costers verticals d'elements de petit cantell, podrà fer-se als tres dies de formigonada la peça, si durant aquest interval no s'han produït temperatures baixes o d'altres causes que puguin alterar el procediment normal d'enduriment del formigó. Els costers verticals d'elements de gran cantell o els costers horitzontals no s'han de retirar abans dels set dies, amb les mateixes excepcions anteriors.

La DF podrà reduir els terminis anteriors quan ho consideri oportú.

En obres d'importància i que no es tingui l'experiència de casos similars o quan els perjudicis que es puguin derivar d'una fissuració prematura fossin grans, s'han de fer assaigs d'informació que determinin la resistència real del formigó per a poder fixar el moment de desencofrat.

No s'han de rebli els cocons o defectes que es puguin apreciar al formigó al desencofrar, sense l'autorització de la DF.

Els filferros i ancoratges de l'encofrat que hagin quedat fixats al formigó s'han de tallar al ras del parament.

En encofrats amb possibilitat de moviment durant l'execució (trepants o lliscants) la DF podrà exigir una prova sobre un prototip, prèviament a la seva utilització a l'estructura, per tal de poder avaluar el seu comportament durant l'execució

Si s'utilitzen taulers de fusta, els junts entre aquests han de permetre l'entumiment de les mateixes per l'humitat del reg i del formigó, sense que deixin fugir pasta o beurada durant el formigonament, ni reproduïxin esforços o deformacions anormals. Per a evitar-ho es podrà autoritzar un segellant adient

Toleràncies generals de muntatge i deformacions de l'encofrat pel formigonament:

- Moviments locals de l'encofrat: ≤ 5 mm
- Moviments del conjunt (L=llum): $\leq L/1000$
- Planor: - Formigó vist: ± 5 mm/m, $\pm 0,5\%$ de la dimensió - Per a revestir: ± 15 mm/m

Toleràncies particulars de muntatge i deformacions de l'encofrat per al formigonament:

	Replanteig eixos		Dimensions	Aplomat	Horitzontalitat
	Parcial	Total			
Rases i pous	± 20 mm	± 50 mm	- 30 mm + 60 mm	± 10 mm	-
Murs	± 20 mm	± 50 mm	± 20 mm	± 20 mm	± 50 mm
Recalçats	± 20 mm	± 50 mm	-	± 20 mm	-
Riostres	± 20 mm	± 50 mm	± 20 mm	± 10 mm	-
Basaments	± 20 mm	± 50 mm	± 10 mm	± 10 mm	-
Enceps	± 20 mm	± 50 mm	± 20 mm	± 10 mm	-
Pilars	± 20 mm	± 40 mm	± 10 mm	± 10 mm	-
Bigues	± 10 mm	± 30 mm	$\pm 0,5$ %	± 2 mm	-
Llindes	-	-	± 10 mm	± 5 mm	-
Cèrcols	-	-	± 10 mm	± 5 mm	-
Sostres	± 5 mm/m	± 50 mm	-	-	-
Lloses	-	± 50 mm	- 40 mm + 60 mm	± 2 %	± 30 mm/m
Membranes	-	± 30	-	-	-
Estreps	-	± 50 mm	± 10 mm	± 10 mm	-

MOTLLES RECUPERABLES:

Els motlles s'han de col·locar ben alineats, de manera que no suposin una disminució de la secció dels nervis de l'estructura.

No han de tenir deformacions, cantells trencats ni fissures.

El desmuntatge dels motlles s'ha de fer tenint cura de no fer malbé els cantells dels nervis formigonats.

Els motlles ja usats i que han de servir per a unitats repetides, s'han de netejar i rectificar.

FORMIGÓ PRETENSAT:

Els encofrats pròxims a les zones d'ancoratge han de tenir la rigidesa necessària per a que els eixos dels tendons es mantinguin normals als ancoratges.

Els encofrats i motlles han de permetre les deformacions de les peces en ells formigonades i han de resistir la distribució de càrregues durant el tesat de les armadures i la transmissió de l'esforç de pretesat al formigó.

El desmuntatge del cindri és realitzarà d'acord amb el programa previst, que haurà d'estar d'acord amb el tesat de les armadures.

FORMIGÓ VIST:

Les superfícies de l'encofrat en contacte amb les cares que han de quedar vistes, han de ser llises, sense rebaves ni irregularitats.

S'han de col·locar angulars metàl·lics a les arestes exteriors de l'encofrat o qualsevol altre procediment eficaç per a que les arestes vives del formigó resultin ben acabades.

La DF podrà autoritzar la utilització de matavius per a aixamfrantar les arestes vives.

2.- CONDICIONS DEL PROCÉS D'EXECUCIÓ

CONDICIONS GENERALS:

Abans de formigonar s'ha d'humitejar l'encofrat, en el cas que sigui de fusta per evitar que absorbeixi l'aigua continguda al formigó, i s'ha de comprovar la situació relativa de les armadures, el nivell, l'aplatat i la solidesa del conjunt

No s'han de transmetre a l'encofrat vibracions de motors.

La col·locació dels encofrats s'ha de fer de forma que s'eviti malmetre estructures ja construïdes.

El subministrador dels puntals ha de justificar i garantir les seves característiques i les condicions en que s'han d'utilitzar.

Si l'element s'ha de pretensar, abans del tesat s'han de retirar els costers dels encofrats i qualsevol element dels mateixos que no sigui portant de l'estructura.

En el cas que els encofrats hagin variat les seves característiques geomètriques per haver patit desperfectes, deformacions, guerxaments, etc, no s'han de forçar per a que recuperin la seva forma correcta.

Quan entre la realització de l'encofrat i el formigonament passin més de tres mesos, s'ha de fer una revisió total de l'encofrat, abans de formigonar.

El formigonat s'ha de fer durant el període de temps en el que el desencofrant sigui actiu.

Per al control del temps de desencofrat, s'han d'anotar a l'obra les temperatures màximes i mínimes diàries mentre durin els treballs d'encofrat i desencofrat, així com la data en què s'ha formigonat cada element.

El desencofrat de l'element s'ha de fer sense cops ni sotragades.

El desencofrat i desmuntatge del cindri no es realitzarà fins que el formigó assoleixi la resistència necessària per a suportar amb seguretat i sense excessives deformacions els esforços als que estarà sotmès amb posterioritat.

Es posarà especial cura durant el desencofrat en la retirada de qualsevol element que pugui impedir el lliure moviment de les juntes de retracció, assentament o dilatació així com de les articulacions.

No es retirarà cap puntal sense l'autorització prèvia de la DF.

No es desapuntalarà de forma sobtada, i es prendran precaucions que impedeixin l'impacte dels sotaponts i puntals als sostres.

ELEMENTS VERTICALS:

Per a facilitar la neteja del fons de l'encofrat s'han de disposar obertures provisionals a la part inferior de l'encofrat.

S'han de preveure a les parets laterals dels encofrats finestres de control que permetin la compactació del formigó. Aquestes obertures s'han de disposar amb un espaiament vertical i horitzontal no més gran d'un metro, i es tancaran quan el formigó arribi a la seva alçària.

En èpoques de vents forts s'han d'atirantar amb cables o cordes els encofrats dels elements verticals d'esveltesa més gran de 10.

ELEMENTS HORITZONTALS:

Els encofrats d'elements rectes o plans de més de 6 m de llum lliure, s'han de disposar amb la contraletxa necessària per a que, desencofrat i carregat l'element, aquest conservi una lleugera concavitat a l'intradós. Aquesta contraletxa sol ser de l'ordre d'una mil·lèsima de la llum.

Els puntals es col·locaran sobre soles de repartiment quan es transmetin càrregues al terreny o a sostres alleugerits. Quan aquest estiguin sobre el terreny cal assegurar que no assentaran.

Els puntals s'han de travar en dues direccions perpendiculars

Els puntals han de poder transmetre la força que rebien i permetre finalment un desapuntalat senzill

Als ponts s'haurà d'assegurar que les deformacions del cindri durant el formigonat no afecti negativament a altres parts de l'estructura executades amb anterioritat.

En èpoques de pluges fortes s'ha de protegir el fons de l'encofrat amb lones impermeabilitzades o plàstics.

3.- UNITAT I CRITERI D'AMIDAMENT

m2 de superfície amidada segons les especificacions de la DT i que es trobi en contacte amb el formigó.

Aquest criteri inclou els apuntaments previs, els elements auxiliars per a muntatge de l'encofrat i els elements d'acabat de les cantonades per a formigó vist, com ara matavius o altres sistemes, així com la recollida, neteja i condicionament dels elements utilitzats.

La superfície corresponent a forats interiors s'ha de deduir de la superfície total d'acord amb els criteris següents:

- Obertures ≤ 1 m²: No es dedueixen
- Obertures > 1 m²: Es dedueix el 100%

Als forats que no es dedueixin, l'amidament inclou l'encofrat necessari per a conformar el perímetre dels forats. En cas de deduir-se el 100% del forat, cal amidar també l'encofrat necessari per a conformar el perímetre dels forats.

4.- NORMATIVA DE COMPLIMENT OBLIGATORI

NORMATIVA GENERAL:

Real Decreto 1247/2008, de 18 de julio, por el que se aprueba la Instrucción de Hormigón Estructural (EHE-08).

* Orden de 6 de febrero de 1976 por la que se aprueba el Pliego de Prescripciones Técnicas Generales para Obras de Carreteras y Puentes (PG-3).

P3Z ELEMENTS ESPECIALS PER A FONAMENTS

P3Z3- CAPA DE NETEJA I ANIVELLAMENT

0.- ELEMENTS QUE CONTEMPLA EL PLEC

P3Z3-D532.

1.- DEFINICIÓ I CONDICIONS DE LES PARTIDES D'OBRA EXECUTADES

Formació de capa de neteja i anivellament, mitjançant l'abocada de formigó al fons de les rases o dels pous de fonamentació prèviament excavats.

L'execució de la unitat d'obra inclou les operacions següents:

- Neteja, refinat i preparació de la superfície del fons de l'excavació
- Situació dels punts de referència dels nivells
- Abocada i estesa del formigó
- Curat del formigó

CONDICIONS GENERALS:

La superfície ha de ser plana i anivellada.

Els formigons de neteja han de tenir una dosificació mínima de 150 kg/m³ de ciment.

La mida màxima del granulat es recomanable sigui inferior a 30 mm.

Es tipificaran de la manera següent: HL-150/C/TM, on C = consistència i TM= mida màxima del granulat.

El formigó no ha de tenir disgregacions ni buits a la massa.

Gruix de la capa de formigó: ≥ 10 cm

Toleràncies d'execució:

- Gruix de la capa: - 30 mm
- Nivell: +20 / - 50 mm
- Planor: ± 16 mm/2 m

2.- CONDICIONS DEL PROCÉS D'EXECUCIÓ

L'acabat del fons de la rasa o pou, s'ha de fer immediatament abans de col·locar el formigó de neteja. Si ha de passar un temps entre l'excavació i l'abocada del formigó, cal deixar els 10 o 15 cm finals del terreny sense extreure, i fer l'acabat final del terreny just abans de fer la capa de neteja.

La temperatura ambient per a formigonar ha d'estar entre 5°C i 40°C.

El formigonament s'ha d'aturar, com a norma general, en cas de pluja o quan es preveu que durant les 48 hores següents la temperatura pot ser inferior a 0°C.

El formigó s'ha de col·locar abans d'iniciar l'adormiment.

L'abocada s'ha de fer sense que es produeixin disgregacions.

3.- UNITAT I CRITERI D'AMIDAMENT

m² de superfície amidada segons les especificacions de la DT.

4.- NORMATIVA DE COMPLIMENT OBLIGATORI

Documento Básico de Seguridad estructural DB-SE, parte II del CTE, aprobado por el Real Decreto 314/2006.

Real Decreto 1247/2008, de 18 de julio, por el que se aprueba la Instrucción de Hormigón Estructural (EHE-08).

Real Decreto 470/2021, de 29 de junio, por el que se aprueba el Código Estructural.

5.- CONDICIONS DE CONTROL D'EXECUCIÓ I DE L'OBRA ACABADA

OPERACIONS DE CONTROL:

Les tasques de control a realitzar són les següents:

- Observació de la superfície sobre la que s'ha d'estendre la capa de neteja.
- Inspecció del procés de formigonat amb control de la temperatura ambient.
- Control de les condicions geomètriques d'acabat (gruix, nivell i planor).

CRITERIS DE PRESA DE MOSTRES:

Les operacions de control s'han de realitzar segons les indicacions de la DF.

INTERPRETACIÓ DE RESULTATS I ACTUACIONS EN CAS D'INCOMPLIMENT:

No es podrà iniciar el formigonat d'un element sense la corresponent aprovació de la DF.

La correcció dels defectes observats ha d'anar a càrrec del contractista.

P4 ESTRUCTURES

P45 ESTRUCTURES DE FORMIGÓ

P452 FORMIGONAMENT DE MURS

P4520- FORMIGONAMENT DE MURS

0.- ELEMENTS QUE CONTEMPLA EL PLEC

P4520-3E67.

1.- DEFINICIÓ I CONDICIONS DE LES PARTIDES D'OBRA EXECUTADES

Formigonament d'estructures i elements estructurals, amb formigó en massa, armat, per a pretensar, formigó autocompactant i formigó lleuger, de central o elaborat a l'obra en planta dosificadora, que compleixi les prescripcions de la norma EHE, abocat directament des de camió, amb bomba o amb cubilot, i operacions auxiliars relacionades amb el formigonament i la cura del formigó.

S'han considerat els elements a formigonar següents:

- Murs

L'execució de la unitat d'obra inclou les operacions següents:

Formigonament:

- Preparació de la zona de treball
- Humectació de l'encofrat
- Abocada del formigó
- Compactació del formigó mitjançant vibratge, en el seu cas
- Curat del formigó

CONDICIONS GENERALS:

En l'execució de l'element s'han de complir les prescripcions establertes en la norma EHE-08, en especial les que fan referència a la durabilitat del formigó i les armadures (art.8.2 i 37 de l'EHE-08) en funció de les classes d'exposició.

El formigó estructural ha de fabricar-se en centrals específiques

El formigó col·locat no ha de tenir disgregacions o buits a la massa.

Després del formigonament les armadures han de mantenir la posició prevista a la DT.

La secció de l'element no ha de quedar disminuïda en cap punt per la introducció d'elements de l'encofrat ni d'altres.

L'element acabat ha de tenir una superfície uniforme, sense irregularitats.

Si la superfície ha de quedar vista ha de tenir, a més, una coloració uniforme sense regalims, taques, o elements adherits.

La resistència característica del formigó es comprovarà d'acord amb l'article 86 de l'EHE-08

Les toleràncies d'execució han de complir l'especificat en l'article 5 de l'annex 11 de la norma EHE-08.

Les toleràncies en el recobriment i la posició de les armadures han de complir l'especificat a l'UNE 36831.

No s'accepten toleràncies en el replanteig d'eixos en l'execució de fonaments de mitgeres, buits d'ascensor, passos d'instal·lacions, etc., fora que ho autoritzi explícitament la DF.

FORMIGONAMENT D'ESTRUCTURES:

Toleràncies d'execució:

- Verticalitat de línies i superfícies (H alçària del punt considerat): - $H \leq 6$ m: ± 24 mm - 6 m < $H \leq 30$ m: $\pm 4H$, ± 50 mm - $H \geq 30$ m: $\pm 5H/3$, ± 150 mm

- Verticalitat, arestes exteriors i junts de dilatació vistos (H alçària del punt considerat): - $H \leq 6$ m: ± 12 mm - 6 m < $H \leq 30$ m: $\pm 2H$, ± 24 mm - $H \geq 30$ m: $\pm 4H/5$, ± 80 mm

- Desviacions laterals: - Peces: ± 24 mm - Junts: ± 16 mm

- Secció transversal (D: dimensió considerada): - $D \leq 30$ cm: + 10 mm, - 8 mm - 30 cm < $D \leq 100$ cm: + 12 mm, - 10 mm - 100 cm < D : + 24 mm, - 20 mm

- Desviació de la cara encofrada respecte el pla teòric: - Arestes exteriors pilars vistos i junts en formigó vist: ± 6 mm/3 m - Resta d'elements: ± 10 mm

Les toleràncies han de complir l'especificat en l'article 5.3 de l'annex 11 de la norma EHE-08.

2.- CONDICIONS DEL PROCÉS D'EXECUCIÓ

FORMIGONAMENT:

Si la superfície sobre la que s'ha de formigonar ha sofert gelada, s'ha d'eliminar prèviament la part afectada.

La temperatura dels elements on s'aboca el formigó ha de ser superior als 0°C.

El formigó s'ha de posar a l'obra abans que comenci l'adormiment, i a una temperatura ≥ 5 °C.

La temperatura per a formigonar ha d'estar entre 5°C i 40°C. El formigonament s'ha de suspendre quan es prevegi que durant les 48 h següents la temperatura pot ser inferior a 0°C. Fora d'aquests límits, el formigonament requereix precaucions explícites i l'autorització de la DF. En aquest cas, s'han de fer provetes amb les mateixes condicions de l'obra, per a poder verificar la resistència realment assolida.

Si l'encofrat és de fusta, ha de tenir la humitat necessària per tal que no absorbeixi l'aigua del formigó.

No s'admet l'alumini en motlles que hagin d'estar en contacte amb el formigó.

No es procedirà al formigonat fins que la DF doni el vist-i-plau havent revisat armadures col·locades en posició definitiva.

La DF comprovarà l'absència de defectes significatius en la superfície de formigó. En cas de considerar els defectes inadmissibles d'acord amb el projecte la DF valorarà la reparació.

No es col·locarà en obra capes o tongades de formigó amb un gruix superior al que permeti una compactació completa de la massa

Si l'abocada del formigó es fa amb bomba, la DF ha d'aprovar la instal·lació de bombeig prèviament al formigonament.

No pot transcórrer més d'1,5 hora des de la fabricació del formigó fins el formigonament, a menys que la DF ho cregui convenient per aplicar medis que retardin l'adormiment.

No s'han de posar en contacte formigons fabricats amb tipus de ciments incompatibles entre ells.

L'abocada s'ha de fer des d'una alçària petita i sense que es produeixin disgregacions.

La compactació del formigó es realitzarà mitjançant processos adequats a la consistència de la mescla i de manera que s'eliminin forats i s'eviti la segregació.

S'ha de garantir que durant l'abocat i compactat del formigó no es produeixen desplaçaments de l'armadura.

La velocitat de formigonament ha de ser suficient per assegurar que l'aire no quedi agafat i assenti el formigó.

El formigonament s'ha de suspendre en cas de pluja o de vent fort. Eventualment, la continuació dels treballs, en la forma que es proposi, ha de ser aprovada per la DF.

En cap cas s'ha d'aturar el formigonament si no s'ha arribat a un junt adequat.

Els junts de formigonament han de ser aprovats per la DF abans del formigonat del junt.

En tornar a iniciar el formigonament del junt s'ha de retirar la capa superficial de morter, deixant els granulats al descobert i el junt net. Per a fer-ho no s'han d'utilitzar productes corrosius.

Abans de formigonar el junt s'ha d'humitejar, evitant que es facin tolls d'aigua en el junt.

Es poden utilitzar productes específics (com les resines epoxi) per a l'execució de junts sempre que es justifiqui i es supervisi per la DF.

Un cop reblert l'element no s'ha de corregir el seu aplomat, ni el seu anivellament.

Durant l'adormiment i primer període d'enduriment del formigó cal assegurar el manteniment de la humitat de l'element de formigó mitjançant el curat adequat i d'acord amb EHE-08.

Durant l'adormiment s'han d'evitar sobrecàrregues i vibracions que puguin provocar la fissuració de l'element.

FORMIGÓ ESTRUCTURAL:

La compactació s'ha de realitzar per vibratge. El gruix màxim de la tongada depèn del vibrador utilitzat. S'ha de vibrar fins que s'aconsegueixi una massa compacta i sense que es produeixin disgregacions.

El vibratge ha de fer-se més intens a les zones d'alta densitat d'armadures, a les cantonades i als paraments.

3.- UNITAT I CRITERI D'AMIDAMENT

FORMIGONAMENT:

m3 de volum amidat segons les especificacions de la DT, amb aquelles modificacions i singularitats acceptades prèviament i expressament per la DF.

4.- NORMATIVA DE COMPLIMENT OBLIGATORI

Real Decreto 1247/2008, de 18 de julio, por el que se aprueba la Instrucción de Hormigón Estructural (EHE-08).

5.- CONDICIONS DE CONTROL D'EXECUCIÓ I DE L'OBRA ACABADA

CONTROL D'EXECUCIÓ. OPERACIONS DE CONTROL:

Els punts de control més destacables són els següents:

- Aprovació del pla de formigonat presentat pel contractista.
- Inspecció visual de totes les excavacions abans de la col·locació de les armadures, amb observació de l'estat de neteja i entrada d'aigua en tot el recinte.
- Presa de coordenades i cotes de totes les unitats d'obra abans del formigonat.
- Observació de la superfície sobre la que s'ha d'estendre el formigó i de les condicions d'encofrat. Mesura de les dimensions de totes les unitats estructurals d'obra, entre els encofrats, abans de formigonar.
- Verificació de la correcta disposició de l'armat i de les mesures constructives per tal d'evitar moviments de la ferralla durant el formigonat.
- Inspecció del procés de formigonat amb control, entre d'altres aspectes, de la temperatura i condicions ambientals.
- Control del desencofrat i del procés i condicions de curat.
- Presa de coordenades i cotes dels punts que hagin de rebre prefabricats, després del formigonat.

CONTROL D'EXECUCIÓ. CRITERIS DE PRESA DE MOSTRES:

Els controls s'han de realitzar segons les indicacions de la DF, i el contingut del capítol 17 de la norma EHE-08.

CONTROL D'EXECUCIÓ. INTERPRETACIÓ DE RESULTATS I ACTUACIONS EN CAS D'INCOMPLIMENT:

No es podrà iniciar el formigonat d'un element sense la corresponent aprovació de la DF.

CONTROL DE L'OBRA ACABADA. OPERACIONS DE CONTROL:

Els punts de control més destacables són els següents:

- Inspecció visual de la unitat finalitzada i control de les condicions geomètriques d'acabat, segons l'article 100. Control de l'element construït de l'EHE-08.

- Assaigs d'informació complementària.

De les estructures projectades i construïdes d'acord a la Instrucció EHE-08, en les que els materials i l'execució hagin assolit la qualitat prevista, comprovada mitjançant els controls preceptius, sols necessiten sotmetre's a assaigs d'informació i en particular a proves de càrrega, les incloses en els següents supòsits:

- Quan així ho disposi les Instruccions, reglaments específics d'un tipus d'estructura o el plec de prescripcions tècniques particulars.

- Quan degut a caràcter particular de l'estructura convingui comprovar que la mateixa reuneix certes condicions específiques. En aquest cas el plec de prescripcions tècniques particulars establirà els assaigs oportuns que s'han de realitzar, indicant amb tota precisió la forma de realitzar-los i la manera d'interpretar els resultats.

- Quan a judici de la Direcció Facultativa existeixin dubtes raonables sobre la seguretat, funcionalitat o durabilitat de l'estructura.

CONTROL DE L'OBRA ACABADA. CRITERIS DE PRESA DE MOSTRES:

Els controls s'han de realitzar segons les indicacions de la DF, i el contingut del capítol 17 de la norma EHE-08.

CONTROL DE L'OBRA ACABADA. INTERPRETACIÓ DE RESULTATS I ACTUACIONS EN CAS D'INCOMPLIMENT:

Si s'aprecien deficiències importants en l'element construït, la DF podrà encarregar assaigs d'informació complementària (testimonis, ultrasons, escleròmetre) sobre el formigó endurit, per tal de tenir coneixement de les condicions de resistència assolides o altres característiques de l'element formigonat.

P45C FORMIGONAMENT DE LLOSES I BANCADES**P45C1- FORMIGONAMENT DE LLOSES**

0.- ELEMENTS QUE CONTEMPLA EL PLEC

P45C1-D5O6.

1.- DEFINICIÓ I CONDICIONS DE LES PARTIDES D'OBRA EXECUTADES

Formigonament d'estructures i elements estructurals, amb formigó en massa, armat, per a pretensar, formigó autocompactant i formigó lleuger, de central o elaborat a l'obra en planta dosificadora, que compleixi les prescripcions de la norma EHE, abocat directament des de camió, amb bomba o amb cubilot, i operacions auxiliars relacionades amb el formigonament i la cura del formigó.

S'han considerat els elements a formigonar següents:

- Lloses i bancades

L'execució de la unitat d'obra inclou les operacions següents:

Formigonament:

- Preparació de la zona de treball
- Humectació de l'encofrat
- Abocada del formigó
- Compactació del formigó mitjançant vibratge, en el seu cas
- Curat del formigó

CONDICIONS GENERALS:

En l'execució de l'element s'han de complir les prescripcions establertes en la norma EHE-08, en especial les que fan referència a la durabilitat del formigó i les armadures (art.8.2 i 37 de l'EHE-08) en funció de les classes d'exposició.

El formigó estructural ha de fabricar-se en centrals específiques

El formigó col·locat no ha de tenir disgregacions o buits a la massa.

Després del formigonament les armadures han de mantenir la posició prevista a la DT.

La secció de l'element no ha de quedar disminuïda en cap punt per la introducció d'elements de l'encofrat ni d'altres.

L'element acabat ha de tenir una superfície uniforme, sense irregularitats.

Si la superfície ha de quedar vista ha de tenir, a més, una coloració uniforme sense regalims, taques, o elements adherits.

La resistència característica del formigó es comprovarà d'acord amb l'article 86 de l'EHE-08

Les toleràncies d'execució han de complir l'especificat en l'article 5 de l'annex 11 de la norma EHE-08.

Les toleràncies en el recobriment i la posició de les armadures han de complir l'especificat a l'UNE 36831.

No s'accepten toleràncies en el replanteig d'eixos en l'execució de fonaments de mitgeres, buits d'ascensor, passos d'instal·lacions, etc., fora que ho autoritzi explícitament la DF.

FORMIGONAMENT D'ESTRUCTURES:

Toleràncies d'execució:

- Nivell cara inferior de peces (abans de retirar puntals): ± 20 mm
- Secció transversal (D: dimensió considerada):
 $- D \leq 30$ cm: $+ 10$ mm, $- 8$ mm
 $- 30$ cm $< D \leq 100$ cm: $+ 12$ mm, $- 10$ mm
 $- 100$ cm $< D$: $+ 24$ mm, $- 20$ mm
- Desviació de la cara encofrada respecte el pla teòric:
 $-$ Arestes exteriors pilars vistos i junts en formigó vist: ± 6 mm/3 m
 $-$ Resta d'elements: ± 10 mm

Les toleràncies han de complir l'especificat en l'article 5.3 de l'annex 11 de la norma EHE-08.

2.- CONDICIONS DEL PROCÉS D'EXECUCIÓ

FORMIGONAMENT:

Si la superfície sobre la que s'ha de formigonar ha sofert gelada, s'ha d'eliminar prèviament la part afectada.

La temperatura dels elements on s'aboca el formigó ha de ser superior als 0°C.

El formigó s'ha de posar a l'obra abans que comenci l'adormiment, i a una temperatura ≥ 5 °C.

La temperatura per a formigonar ha d'estar entre 5°C i 40°C. El formigonament s'ha de suspendre quan es prevegi que durant les 48 h següents la temperatura pot ser inferior a 0°C. Fora d'aquests límits, el formigonament requereix precaucions explícites i l'autorització de la DF. En aquest cas, s'han de fer provetes amb les mateixes condicions de l'obra, per a poder verificar la resistència realment assolida.

Si l'encofrat és de fusta, ha de tenir la humitat necessària per tal que no absorbeixi l'aigua del formigó.

No s'admet l'alumini en motlles que hagin d'estar en contacte amb el formigó.

No es procedirà al formigonat fins que la DF doni el vist-i-plau havent revisat armadures col·locades en posició definitiva.

La DF comprovarà l'absència de defectes significatius en la superfície de formigó. En cas de considerar els defectes inadmissibles d'acord amb el projecte la DF valorarà la reparació.

No es col·locarà en obra capes o tongades de formigó amb un gruix superior al que permeti una compactació completa de la massa

Si l'abocada del formigó es fa amb bomba, la DF ha d'aprovar la instal·lació de bombeig prèviament al formigonament.

No pot transcórrer més d'1,5 hora des de la fabricació del formigó fins el formigonament, a menys que la DF ho cregui convenient per aplicar medis que retardin l'adormiment.

No s'han de posar en contacte formigons fabricats amb tipus de ciments incompatibles entre ells.

L'abocada s'ha de fer des d'una alçària petita i sense que es produeixin disgregacions.

La compactació del formigó es realitzarà mitjançant processos adequats a la consistència de la mescla i de manera que s'eliminïn forats i s'eviti la segregació.

S'ha de garantir que durant l'abocat i compactat del formigó no es produeixen desplaçaments de l'armadura.

La velocitat de formigonament ha de ser suficient per assegurar que l'aire no quedi agafat i assenti el formigó.

El formigonament s'ha de suspendre en cas de pluja o de vent fort. Eventualment, la continuació dels treballs, en la forma que es proposi, ha de ser aprovada per la DF.

En cap cas s'ha d'aturar el formigonament si no s'ha arribat a un junt adequat.

Els junts de formigonament han de ser aprovats per la DF abans del formigonat del junt.

En tornar a iniciar el formigonament del junt s'ha de retirar la capa superficial de morter, deixant els granulats al descobert i el junt net. Per a fer-ho no s'han d'utilitzar productes corrosius.

Abans de formigonar el junt s'ha d'humitejar, evitant que es facin tolls d'aigua en el junt.

Es poden utilitzar productes específics (com les resines epoxi) per a l'execució de junts sempre que es justifiqui i es supervisi per la DF.

Un cop reblert l'element no s'ha de corregir el seu aplomat, ni el seu anivellament.

Durant l'adormiment i primer període d'enduriment del formigó cal assegurar el manteniment de la humitat de l'element de formigó mitjançant el curat adequat i d'acord amb EHE-08.

Durant l'adormiment s'han d'evitar sobrecàrregues i vibracions que puguin provocar la fissuració de l'element.

FORMIGÓ ESTRUCTURAL:

La compactació s'ha de realitzar per vibratge. El gruix màxim de la tongada depèn del vibrador utilitzat. S'ha de vibrar fins que s'aconsegueixi una massa compacta i sense que es produeixin disgregacions.

El vibratge ha de fer-se més intens a les zones d'alta densitat d'armadures, a les cantonades i als paraments.

LLOSES:

Si l'element és pretesat no s'han de deixar més junts que els previstos explícitament a la DT. Cas que s'hagi d'interrompre el formigonament, els junts han de ser perpendiculars a la resultant del traçat de les armadures actives, i no es tornarà a formigonar fins que la DF els hagi examinat.

Si l'element és pretesat, i no s'utilitza formigó autocompactant, s'ha de vibrar amb especial cura la zona d'ancoratges.

3.- UNITAT I CRITERI D'AMIDAMENT

FORMIGONAMENT:

m3 de volum amidat segons les especificacions de la DT, amb aquelles modificacions i singularitats acceptades prèviament i expressament per la DF.

4.- NORMATIVA DE COMPLIMENT OBLIGATORI

Real Decreto 1247/2008, de 18 de julio, por el que se aprueba la Instrucción de Hormigón Estructural (EHE-08).

5.- CONDICIONS DE CONTROL D'EXECUCIÓ I DE L'OBRA ACABADA

CONTROL D'EXECUCIÓ. OPERACIONS DE CONTROL:

Els punts de control més destacables són els següents:

- Aprovació del pla de formigonat presentat pel contractista.

- Inspecció visual de totes les excavacions abans de la col·locació de les armadures, amb observació de l'estat de neteja i entrada d'aigua en tot el recinte.
- Presa de coordenades i cotes de totes les unitats d'obra abans del formigonat.
- Observació de la superfície sobre la que s'ha d'estendre el formigó i de les condicions d'encofrat. Mesura de les dimensions de totes les unitats estructurals d'obra, entre els encofrats, abans de formigonar.
- Verificació de la correcta disposició de l'armat i de les mesures constructives per tal d'evitar moviments de la ferralla durant el formigonat.
- Inspecció del procés de formigonat amb control, entre d'altres aspectes, de la temperatura i condicions ambientals.
- Control del desencofrat i del procés i condicions de curat.
- Presa de coordenades i cotes dels punts que hagin de rebre prefabricats, després del formigonat.

CONTROL D'EXECUCIÓ. CRITERIS DE PRESA DE MOSTRES:

Els controls s'han de realitzar segons les indicacions de la DF, i el contingut del capítol 17 de la norma EHE-08.

CONTROL D'EXECUCIÓ. INTERPRETACIÓ DE RESULTATS I ACTUACIONS EN CAS D'INCOMPLIMENT:

No es podrà iniciar el formigonat d'un element sense la corresponent aprovació de la DF.

CONTROL DE L'OBRA ACABADA. OPERACIONS DE CONTROL:

Els punts de control més destacables són els següents:

- Inspecció visual de la unitat finalitzada i control de les condicions geomètriques d'acabat, segons l'article 100. Control de l'element construït de l'EHE-08.
- Assaigs d'informació complementària.

De les estructures projectades i construïdes d'acord a la Instrucció EHE-08, en les que els materials i l'execució hagin assolit la qualitat prevista, comprovada mitjançant els controls preceptius, sols necessiten sotmetre's a assaigs d'informació i en particular a proves de càrrega, les incloses en els següents supòsits:

- Quan així ho disposi les Instruccions, reglaments específics d'un tipus d'estructura o el plec de prescripcions tècniques particulars.
- Quan degut a caràcter particular de l'estructura convingui comprovar que la mateixa reuneix certes condicions específiques. En aquest cas el plec de prescripcions tècniques particulars establirà els

assaigs oportuns que s'han de realitzar, indicant amb tota precisió la forma de realitzar-los i la manera d'interpretar els resultats.

- Quan a judici de la Direcció Facultativa existeixin dubtes raonables sobre la seguretat, funcionalitat o durabilitat de l'estructura.

CONTROL DE L'OBRA ACABADA. CRITERIS DE PRESA DE MOSTRES:

Els controls s'han de realitzar segons les indicacions de la DF, i el contingut del capítol 17 de la norma EHE-08.

CONTROL DE L'OBRA ACABADA. INTERPRETACIÓ DE RESULTATS I ACTUACIONS EN CAS D'INCOMPLIMENT:

Si s'aprecien deficiències importants en l'element construït, la DF podrà encarregar assaigs d'informació complementària (testimonis, ultrasons, escleròmetre) sobre el formigó endurit, per tal de tenir coneixement de les condicions de resistència assolides o altres característiques de l'element formigonat.

P4B ARMADURES PASSIVES

P4B8- ARMADURA PER A LLOSES D'ESTRUCTURA, EN BARRES

0.- ELEMENTS QUE CONTEMPLA EL PLEC

P4B8-D6QA.

1.- DEFINICIÓ I CONDICIONS DE LES PARTIDES D'OBRA EXECUTADES

Muntatge i col·locació de l'armadura formada per barres corrugades, malla electrosoldada o conjunt de barres i/o malles d'acer, en formació d'armadura passiva d'elements estructurals de formigó, a l'excavació, a l'encofrat o ancorades a elements de formigó existents, o soldades a perfils d'acer.

S'han considerat les armadures per als elements següents:

- Elements estructurals de formigó armat

L'execució de la unitat d'obra inclou les operacions següents:

- Preparació de la zona de treball
- Tallat i doblegat de l'armadura
- Neteja de les armadures

- Neteja del fons de l'encofrat
- Col·locació dels separadors
- Muntatge i col·locació de l'armadura
- Subjecció dels elements que formen l'armadura
- Subjecció de l'armadura a l'encofrat

CONDICIONS GENERALS:

Per a l'elaboració, manipulació i muntatge de les armadures s'ha de seguir les indicacions de l'EHE i l'UNE 36831.

Els diàmetres, la forma, les dimensions i la disposició de les armadures han de ser les que s'especifiquen a la DT. El nombre de barres no ha de ser mai inferior a l'especificat a la DT.

Les barres no han de tenir defectes superficials ni esquerdes.

Les armadures han de ser netes, no han de tenir òxid no adherent, pintura, greix ni d'altres substàncies que puguin perjudicar a l'acer, al formigó o a l'adherència entre ells.

La disposició de les armadures ha de permetre un formigonament correcte de la peça, de manera que totes les barres quedin recobertes de formigó.

En barres situades per capes, la separació entre elles ha de permetre el pas d'un vibrador intern.

La secció equivalent de les barres de l'armadura no ha de ser inferior al 95,5% de la secció nominal.

Els empalmaments entre barres han de garantir la transmissió de forces d'una barra a la següent, sense que es produeixin lesions en el formigó proper a la zona d'empalmament.

No hi ha d'haver més empalmaments dels que consten a la DT o autoritzi la DF.

Els empalmaments han de quedar allunyats de les zones on l'armadura treballa a la màxima càrrega.

Els empalmaments es poden realitzar per solapa o per soldadura.

Per a realitzar un altre tipus d'empalmament es requerirà disposar d'assaigs que demostrin que garanteixen de forma permanent una resistència a la ruptura no inferior a la de la menor de les dues barres que s'uneixen i que el moviment relatiu entre elles no sigui superior a 0,1 mm.

L'armat de la ferralla s'ha de realitzar mitjançant lligat amb filferro o per aplicació de soldadura no resistent. La disposició dels punts de lligat ha de complir l'especificat en l'apartat 69.4.3.1 de l'EHE.

La soldadura no resistent, ha de complir l'especificat en l'article 69.4.3.2 de l'EHE, seguint els procediments establerts en la UNE 36832.

La realització dels empalmaments pel que fa al procediment, la disposició dins la peça, la llargària dels solapaments i la posició dels diferents empalmaments en barres properes, ha de seguir les prescripcions de l'EHE, a l'article 69.5.2.

A les solapes no s'han de disposar ganxos ni potes.

L'empalmament per soldadura s'ha de fer seguint les prescripcions de l'article 69.5.2.5 de l'EHE amb els procediments descrits en la UNE 36832.

No es poden disposar empalmaments per soldadura a les zones de forta curvatura de l'armadura.

Queda prohibida la soldadura d'armadures galvanitzades o amb recobriments epoxídics.

Els empalmaments mitjançant dispositius mecànics d'unió, s'han de realitzar segons les especificacions de la DT i les indicacions del fabricant, en qualsevol cas, s'ha de complir l'especificat en l'article 69.5.2.6 de l'EHE.

Les armadures han d'estar subjectades entre elles i a l'encofrat de manera que mantinguin la seva posició durant l'abocada i la compactació del formigó.

Els estreps de pilars o bigues han d'anar subjectats a les barres principals mitjançant un lligat simple o altre procediment idoni. En cap cas es pot fer amb punts de soldadura quan les armadures estiguin a l'encofrat.

Les armadures d'espera han d'estar subjectades a l'engraellat dels fonaments.

Quan és necessari recobriments superiors a 50 mm, s'ha de col·locar una malla de repartiment en mig d'aquest gruix, en la zona de tracció, segons s'especifica a l'article 37.2.4.1 de la norma EHE, excepte en el cas d'elements que hagin de quedar soterrats.

La DF ha d'aprovar la col·locació de les armadures abans de començar el formigonament.

Per a qualsevol classe d'armadures passives, inclosos els estreps, el recobriment no ha de ser inferior, en cap punt, als valors determinats en la taula 37.2.4. de la norma EHE, en funció de la classe d'exposició ambiental a que es sotmetrà el formigó armat, segons el que indica l'article 8.2.1 de la mateixa norma.

Els sistemes auxiliars per a l'armat de la peça formats per barres o filferros, encara que no formen part de l'armadura, han de complir els recobriments mínims, a efectes de garantir la durabilitat de la peça.

Distància lliure armadura parament: $\geq D$ màxim, $\geq 0,80$ granulat màxim

(on: D diàmetre armadura principal o diàmetre equivalent)

Distància lliure barra doblegada - parament: $\geq 2 D$

La realització dels ancoratges de les barres al formigó, pel que fa a la forma, posició dins la peça i llargària de les barres ha de seguir les prescripcions de l'EHE, article 69.5.1.

Toleràncies d'execució:

- Llargària solapa: - 0 mm, + 50 mm

- Llargària d'ancoratge i solapa: -0,05L (≤ 50 mm, mínim 12 mm), + 0,10 L (≤ 50 mm)

- Posició: - En series de barres paral·leles: ± 50 mm - En estreps i cercols: $\pm b/12$ mm

(on b es el costat menor de la secció de l'element)

Les toleràncies en el recobriment i la posició de les armadures han de complir l'especificat a l'UNE 36831.

BARRES CORRUGADES:

Es poden col·locar en contacte tres barres, com a màxim, de l'armadura principal i quatre en el cas de peces comprimides, formigonades en posició vertical, on no sigui necessari realitzar empalmaments en les armadures.

El diàmetre equivalent del grup de les barres no ha de ser de més de 50 mm. (on diàmetre equivalent es el de la secció circular equivalent a la suma de les seccions de les barres que formen el grup).

No s'han de solapar barres de $D \geq 32$ mm sense justificar satisfactòriament el seu comportament.

Els empalmaments per solapa de barres agrupades han de complir l'article 69.5.2.3 de l'EHE.

Es prohibeix l'empalmament per solapa en grups de quatre barres.

En la zona de solapament s'ha de disposar armadures transversals amb secció igual o superior a la secció de la barra solapada més gran.

Distància lliure vertical i horitzontal entre 2 barres aïllades consecutives: $\geq D$ màxim, $\geq 1,25$ granulat màxim, ≥ 20 mm

Distància entre els centres dels empalmaments de barres consecutives, segons direcció de l'armadura: \geq longitud bàsica d'ancoratge (L_b)

Distància entre les barres d'un empalmament per solapa: $\leq 4 D$

Distància entre barres traccionades empalmades per solapa: $\leq 4 D$, $\geq D$ màxim, ≥ 20 mm, $\geq 1,25$ granulat màxim

Llargària solapa: $a \times L_b$ neta:

(on: a coeficient indicat en la taula 69.5.2.2 de l'EHE; L_b neta valor de la taula 69.5.1.2 de la EHE).

2.- CONDICIONS DEL PROCÉS D'EXECUCIÓ

CONDICIONS GENERALS:

El doblegat de les armadures s'ha de fer a temperatura ambient, mitjançant doblegadores mecàniques i a velocitat constant, amb l'ajut de mandrí, de manera que es garanteixi una curvatura constant en tota la zona.

No s'han d'adreçar colzes excepte si es pot verificar que no es faran malbé.

S'han de col·locar separadors per a garantir el recobriment mínim i no han de produir fissures ni filtracions al formigó. La disposició dels separadors ha de complir l'especificat en la taula 69.8.2 de l'EHE-08

Els separadors han d'estar expressament dissenyats per a aquesta finalitat i han de complir l'especificat en l'article 37.2.5 de l'EHE. Es prohibeix l'ús de fusta o qualsevol material residual de construcció (maó, formigó, etc.). Si han de quedar vistos, no poden ser metàl·lics.

En cas de realitzar soldadures s'han de seguir les disposicions de la norma UNE 36832 i les han d'executar operaris qualificats d'acord amb la normativa vigent.

3.- UNITAT I CRITERI D'AMIDAMENT

BARRES CORRUGADES:

kg de pes calculat segons les especificacions de la DT, d'acord amb els criteris següents:

- El pes unitari per al seu càlcul ha de ser el teòric

- Per a poder utilitzar un altre valor diferent del teòric, cal l'acceptació expressa de la DF.

- El pes s'obté amidant la llargària total de les barres (barra+cavalcament)

- L'escreix d'amidament corresponent als retalls està incorporat al preu de la unitat d'obra com a increment del rendiment (1,05 kg de barra d'acer per kg de barra ferrallada, dins de l'element compost)

4.- NORMATIVA DE COMPLIMENT OBLIGATORI

NORMATIVA GENERAL:

Documento Básico de Seguridad estructural DB-SE, parte II del CTE, aprobado por el Real Decreto 314/2006.

Real Decreto 1247/2008, de 18 de julio, por el que se aprueba la Instrucción de Hormigón Estructural (EHE-08).

5.- CONDICIONS DE CONTROL D'EXECUCIÓ I DE L'OBRA ACABADA

OPERACIONS DE CONTROL:

Els punts de control més destacables són els següents:

- Recepció i aprovació del informe d'especejament per part del contractista.
- Inspecció abans del formigonat de totes les unitats d'obra estructurals amb observació dels següents punts:
 - Tipus, diàmetre, longitud i disposició de les barres i malles col·locades.
 - Rectitud.
 - Lligams entre les barres.
 - Rigidesa del conjunt.
 - Netedat dels elements.

CRITERIS DE PRESA DE MOSTRES:

Bàsicament el control de l'execució està confiat a la inspecció visual de les persones que l'exerceixen, amb la qual cosa el seu bon sentit, coneixements tècnics i experiència son fonamentals per aconseguir el nivell de qualitat previst.

INTERPRETACIÓ DE RESULTATS I ACTUACIONS EN CAS D'INCOMPLIMENT:

Desautorització del formigonat fins que no es prenguin les mesures de correcció adequades.

P4D ENCOFRATS I ALLEUGERIDORS

P4DG- ENCOFRAT PER A MURS

0.- ELEMENTS QUE CONTEMPLA EL PLEC

P4DG-3XQ3.

1.- DEFINICIÓ I CONDICIONS DE LES PARTIDES D'OBRA EXECUTADES

Muntatge i desmuntatge dels elements metàl·lics, de fusta, de cartró, o altres materials que formen el motlle on s'abocarà el formigó.

L'execució de la unitat d'obra inclou les operacions següents:

- Neteja i preparació del pla de recolzament
- Muntatge i col·locació dels elements de l'encofrat
- Pintat de les superfícies interiors de l'encofrat amb un producte desencofrant
- Tapat dels junts entre peces
- Col·locació dels dispositius de subjecció i travament

- Aplomat i anivellament de l'encofrat
- Disposició d'obertures provisionals a la part inferior de l'encofrat, quan calgui
- Humectació de l'encofrat, si és de fusta
- Desmuntatge i retirada de l'encofrat i de tot el material auxiliar

La partida inclou totes les operacions de muntatge i desmuntatge de l'encofrat.

CONDICIONS GENERALS:

Abans dels seu muntatge s'haurà de disposar d'un projecte del cindri on han de quedar reflectits com a mínim:

- Justificació de la seva seguretat, límit de les deformacions abans i després del formigonat
- Plànols executius del cindri i els seus components
- Plec de prescripcions tècniques del cindri i els seus elements com perfils metàl·lics, tubs, grapes, etc..

S'ha de disposar d'un procediment escrit per al muntatge i desmuntatge del cindri o apuntalament on figurin els requisits per a la seva manipulació, ajust, contrafleixa, càrregues, desclavament i desmantellament.

La DF disposarà d'un certificat on es garanteixi que els seus components compleixen amb les especificacions del plec de condicions tècniques.

Els elements que formen l'encofrat i les seves unions han de ser suficientment rígids i resistents per a garantir les toleràncies dimensionals i per a suportar, sense assentaments ni deformacions perjudicials, les accions estàtiques i dinàmiques que comporta el seu formigonament i compactació.

Es prohibeix l'ús d'alumini en motlles que hagin d'estar en contacte amb el formigó, excepte quan es faciliti a la DF certificat emès per una entitat de control, conforme els panells han rebut tractament superficial que eviti la reacció amb els àlcalis del ciment

L'interior de l'encofrat ha d'estar pintat amb desencofrant abans del muntatge, sense que hi hagi regalims. La DF ha d'autoritzar, en cada cas, la col·locació d'aquests productes.

El desencofrant no ha d'impedir la ulterior aplicació de revestiment ni la possible execució de junts de formigonament, especialment quan siguin elements que posteriorment s'hagin d'unir per a treballar solidàriament.

Abans de l'aplicació, es facilitarà a la DF. certificat on es reflecteixin les característiques del desencofrant i dels possibles efectes sobre el formigó

No s'ha d'utilitzar gas-oil, greixos o similars com a desencofrants. S'han d'utilitzar vernissos antiadherents a base de silicones o preparats d'olis solubles en aigua o greixos en dissolució.

Els encofrats hauran de complir les característiques següents:

- Estantquitat dels junts entre panells, evitant fuites d'aigua o beurada
- Resistència a la pressió del formigó fresc i als efectes de la compactació mecànica
- Alineació i verticalitat, especialment al creuament de pilars i sostres
- Manteniment geomètric dels panells, motlles i encofrats, amb absència d'embombaments fora de toleràncies
- Neteja de les cares interiors evitant residus propis de l'activitat
- Manteniment de característiques que permetin textures i acabats específics del formigó

Ha d'estar muntat de manera que permeti un desencofratge fàcil, que s'ha de fer sense xocs ni sotragades.

Ha de portar marcada l'alçària per a formigonar.

Abans de començar a formigonar, el contractista ha d'obtenir de la DF l'aprovació per escrit de l'encofrat.

El nombre de puntals de suport de l'encofrat i la seva separació depèn de la càrrega total de l'element. Han d'anar degudament travats en tots dos sentits.

Els cindris s'estabilitzaran en les dues direccions per a que l'apuntament resisteixi els esforços horitzontals produïts durant l'execució dels sostres, podent-se utilitzar els següents procediments:

- Travament dels puntals en ambdues direccions amb tubs o abraçadores, resistint les empentes horitzontals i un 2% com a mínim de les càrregues verticals
- Transmissió d'esforços a pilars o murs, comprovant que disposen de la capacitat resistent i rigidesa suficients
- Disposició de torres de cindri a ambdues direccions i a les distàncies adients

S'han d'adoptar les mesures oportunes per a que els encofrats i motlles no impedeixin la lliure retracció del formigó.

Cap element d'obra podrà ser desencofrat sense l'autorització de la DF.

El desencofrat de costers verticals d'elements de petit cantell, podrà fer-se als tres dies de formigonada la peça, si durant aquest interval no s'han produït temperatures baixes o d'altres causes que puguin alterar el procediment normal d'enduriment del formigó. Els costers verticals d'elements de gran cantell o els costers horitzontals no s'han de retirar abans dels set dies, amb les mateixes excepcions anteriors.

La DF podrà reduir els terminis anteriors quan ho consideri oportú.

En obres d'importància i que no es tingui l'experiència de casos similars o quan els perjudicis que es puguin derivar d'una fissuració prematura fossin grans, s'han de fer assaigs d'informació que determinin la resistència real del formigó per a poder fixar el moment de desencofrat.

No s'han de reblir els cocons o defectes que es puguin apreciar al formigó al desencofrar, sense l'autorització de la DF.

Els filferros i ancoratges de l'encofrat que hagin quedat fixats al formigó s'han de tallar al ras del parament.

En encofrats amb possibilitat de moviment durant l'execució (trepants o lliscants) la DF podrà exigir una prova sobre un prototip, prèviament a la seva utilització a l'estructura, per tal de poder avaluar el seu comportament durant l'execució

Si s'utilitzen taulers de fusta, els junts entre aquests han de permetre l'entumiment de les mateixes per l'humitat del reg i del formigó, sense que deixin fugir pasta o beurada durant el formigonament, ni reproduïxin esforços o deformacions anormals. Per a evitar-ho es podrà autoritzar un segellant adient

Toleràncies generals de muntatge i deformacions de l'encofrat pel formigonament:

- Moviments locals de l'encofrat: ≤ 5 mm
- Moviments del conjunt (L=llum): $\leq L/1000$
- Planor: - Formigó vist: ± 5 mm/m, $\pm 0,5\%$ de la dimensió - Per a revestir: ± 15 mm/m

Toleràncies particulars de muntatge i deformacions de l'encofrat per al formigonament:

	Replanteig eixos		Dimensions	Aplomat	Horitzontalitat
	Parcial	Total			
Rases i pous	± 20 mm	± 50 mm	- 30 mm + 60 mm	± 10 mm	-
Murs	± 20 mm	± 50 mm	± 20 mm	± 20 mm	± 50 mm
Recalçats	± 20 mm	± 50 mm	-	± 20 mm	-
Riostres	± 20 mm	± 50 mm	± 20 mm	± 10 mm	-
Basaments	± 20 mm	± 50 mm	± 10 mm	± 10 mm	-
Enceps	± 20 mm	± 50 mm	± 20 mm	± 10 mm	-
Pilars	± 20 mm	± 40 mm	± 10 mm	± 10 mm	-
Bigues	± 10 mm	± 30 mm	$\pm 0,5$ %	± 2 mm	-
Llindes	-	-	± 10 mm	± 5 mm	-
Cèrcols	-	-	± 10 mm	± 5 mm	-
Sostres	± 5 mm/m	± 50 mm	-	-	-
Lloses	-	± 50 mm	- 40 mm + 60 mm	± 2 %	± 30 mm/m
Membranes	-	± 30	-	-	-
Estreps	-	± 50 mm	± 10 mm	± 10 mm	-

MOTLLES RECUPERABLES:

Els motlles s'han de col·locar ben alineats, de manera que no suposin una disminució de la secció dels nervis de l'estructura.

No han de tenir deformacions, cantells trencats ni fissures.

El desmuntatge dels motlles s'ha de fer tenint cura de no fer malbé els cantells dels nervis formigonats.

Els motlles ja usats i que han de servir per a unitats repetides, s'han de netejar i rectificar.

FORMIGÓ PRETENSAT:

Els encofrats pròxims a les zones d'ancoratge han de tenir la rigidesa necessària per a que els eixos dels tendons es mantinguin normals als ancoratges.

Els encofrats i motlles han de permetre les deformacions de les peces en ells formigonades i han de resistir la distribució de càrregues durant el tesat de les armadures i la transmissió de l'esforç de pretesat al formigó.

El desmuntatge del cindri és realitzarà d'acord amb el programa previst, que haurà d'estar d'acord amb el tesat de les armadures.

FORMIGÓ VIST:

Les superfícies de l'encofrat en contacte amb les cares que han de quedar vistes, han de ser llises, sense rebaves ni irregularitats.

S'han de col·locar angulars metàl·lics a les arestes exteriors de l'encofrat o qualsevol altre procediment eficaç per a que les arestes vives del formigó resultin ben acabades.

La DF podrà autoritzar la utilització de matavius per a aixamfrantar les arestes vives.

2.- CONDICIONS DEL PROCÉS D'EXECUCIÓ**CONDICIONS GENERALS:**

Abans de formigonar s'ha d'humitejar l'encofrat, en el cas que sigui de fusta per evitar que absorbeixi l'aigua continguda al formigó, i s'ha de comprovar la situació relativa de les armadures, el nivell, l'aplomat i la solidesa del conjunt

No s'han de transmetre a l'encofrat vibracions de motors.

La col·locació dels encofrats s'ha de fer de forma que s'eviti malmetre estructures ja construïdes.

El subministrador dels puntals ha de justificar i garantir les seves característiques i les condicions en que s'han d'utilitzar.

Si l'element s'ha de pretensar, abans del tesat s'han de retirar els costers dels encofrats i qualsevol element dels mateixos que no sigui portant de l'estructura.

En el cas que els encofrats hagin variat les seves característiques geomètriques per haver patit desperfectes, deformacions, guerxaments, etc, no s'han de forçar per a que recuperin la seva forma correcta.

Quan entre la realització de l'encofrat i el formigonament passin més de tres mesos, s'ha de fer una revisió total de l'encofrat, abans de formigonar.

El formigonat s'ha de fer durant el període de temps en el que el desencofrant sigui actiu.

Per al control del temps de desencofrat, s'han d'anotar a l'obra les temperatures màximes i mínimes diàries mentre durin els treballs d'encofrat i desencofrat, així com la data en què s'ha formigonat cada element.

El desencofrat de l'element s'ha de fer sense cops ni sotragades.

El desencofrat i desmuntatge del cindri no es realitzarà fins que el formigó assoleixi la resistència necessària per a suportar amb seguretat i sense excessives deformacions els esforços als que estarà sotmès amb posterioritat.

Es posarà especial cura durant el desencofrat en la retirada de qualsevol element que pugui impedir el lliure moviment de les juntes de retracció, assentament o dilatació així com de les articulacions.

No es retirarà cap puntal sense l'autorització prèvia de la DF.

No es desapuntalarà de forma sobtada, i es prendran precaucions que impedeixin l'impacte dels sotaponts i puntals als sostres.

ELEMENTS VERTICALS:

Per a facilitar la neteja del fons de l'encofrat s'han de disposar obertures provisionals a la part inferior de l'encofrat.

S'han de preveure a les parets laterals dels encofrats finestres de control que permetin la compactació del formigó. Aquestes obertures s'han de disposar amb un espaiament vertical i horitzontal no més gran d'un metro, i es tancaran quan el formigó arribi a la seva alçària.

En èpoques de vents forts s'han d'atirantar amb cables o cordes els encofrats dels elements verticals d'esveltesa més gran de 10.

ELEMENTS HORITZONTALS:

Els encofrats d'elements rectes o plans de més de 6 m de llum lliure, s'han de disposar amb la contrafleixa necessària per a que, desencofrat i carregat l'element, aquest conservi una lleugera concavitat a l'intradós. Aquesta contrafleixa sol ser de l'ordre d'una mil·lèsima de la llum.

Els puntals es col·locaran sobre soles de repartiment quan es transmetin càrregues al terreny o a sostres alleugerits. Quan aquest estiguin sobre el terreny cal assegurar que no assentaran.

Els puntals s'han de travar en dues direccions perpendiculars

Els puntals han de poder transmetre la força que rebin i permetre finalment un desapuntalat senzill

Als ponts s'haurà d'assegurar que les deformacions del cindri durant el formigonat no afecti negativament a altres parts de l'estructura executades amb anterioritat.

En èpoques de pluges fortes s'ha de protegir el fons de l'encofrat amb lones impermeabilitzades o plàstics.

3.- UNITAT I CRITERI D'AMIDAMENT

m2 de superfície amidada segons les especificacions de la DT i que es trobi en contacte amb el formigó.

Aquest criteri inclou els apuntalaments previs, els elements auxiliars per a muntatge de l'encofrat i els elements d'acabat de les cantonades per a formigó vist, com ara matavius o altres sistemes, així com la recollida, neteja i condicionament dels elements utilitzats.

La superfície corresponent a forats interiors s'ha de deduir de la superfície total d'acord amb els criteris següents:

- Obertures <= 1 m2: No es dedueixen
- Obertures > 1 m2: Es dedueix el 100%

Als forats que no es dedueixen, l'amidament inclou l'encofrat necessari per a conformar el perímetre dels forats. En cas de deduir-se el 100% del forat, cal amidar també l'encofrat necessari per a conformar el perímetre dels forats.

4.- NORMATIVA DE COMPLIMENT OBLIGATORI

NORMATIVA GENERAL:

Real Decreto 1247/2008, de 18 de julio, por el que se aprueba la Instrucción de Hormigón Estructural (EHE-08).

Real Decreto 470/2021, de 29 de junio, por el que se aprueba el Código Estructural.

* Orden de 6 de febrero de 1976 por la que se aprueba el Pliego de Prescripciones Técnicas Generales para Obras de Carreteras y Puentes (PG-3).

P9 FERMS I PAVIMENTS

P9H PAVIMENTS DE MESCLA BITUMINOSA

P9H5- PAVIMENT DE MESCLA BITUMINOSA CONTÍNUA EN CALENT

0.- ELEMENTS QUE CONTEMPLA EL PLEC

P9H5-E84C.

1.- DEFINICIÓ I CONDICIONS DE LES PARTIDES D'OBRA EXECUTADES

Mescla bituminosa tipus formigó bituminós, resultat de la combinació d'un betum asfàltic, granulats amb granulometria continua, pols mineral, i eventualment additius, de manera que totes les partícules del granulats quedin recobertes per una pel·lícula homogènia de lligant, fabricada, col·locada i compactada, a una temperatura molt superior a la d'ambient.

En actuacions de reparació, s'han considerat els graus de dificultat següents:

- Grau de dificultat associat a la mobilitat en l'actuació:
 - Sense dificultat de mobilitat: actuacions en què hi ha una interferència pròpia de l'entorn on es desenvolupen.
 - Amb dificultat de mobilitat: actuacions en entorns amb dificultat de mobilitat i/o amb el material aplegat lluny de la zona de treball:
- Actuacions amb dificultat d'accessibilitat, per la poca mobilitat de la maquinària, per l'elevada presència de guals particulars i passos de vianants, per la impossibilitat d'ubicar una plataforma de treball lateral, per la impossibilitat d'ocupació de la calçada per fer l'aplec de materials que impliqui fer l'actuació per fases per tal de mantenir el pas de vianants i/o per estar en una zona amb tràfic rodat important
- Actuacions en les què els materials estan aplegats lluny de la zona de treball per manca d'espai en la proximitat d'on s'executen les tasques.
- Grau de dificultat associat a l'àmbit de l'actuació:
 - En funció de l'amplària de la vorera, calçada o plataforma única
- Grau de dificultat associat a la presència d'elements externs a l'actuació:
 - Sense afectació per serveis o elements de mobiliari urbà: actuacions sense serveis (canalitzacions d'aigua, semàfors, enllumenat, etc.) ni elements urbans de grans dimensions (marquesines, mòduls d'aparcament de bicicletes, etc.)

que interfereixin (o que puguin interferir) en les tasques - Amb afectació per serveis o elements de mobiliari urbà: actuacions amb serveis (canalitzacions d'aigua, semàfors, enllumenat, etc.) o elements urbans de grans dimensions (marquesines, mòduls d'aparcament de bicicletes, etc) que interfereixen en les tasques.

- Grau de dificultat associat a l'abast de l'actuació

L'execució de la unitat d'obra inclou les operacions següents:

- Estudi de la mescla i obtenció de la fórmula de treball i aprovació d'aquesta per la DO
- Realització del tram de prova i aprovació d'aquest per la DO
- Comprovació de la superfície d'assentament
- Extensió de la mescla
- Compactació de la mescla
- Execució de junts de construcció
- Protecció del paviment acabat

CONDICIONS GENERALS:

La superfície acabada ha de ser de textura homogènia, uniforme i sense segregacions.

S'ha d'ajustar als perfils previstos, en la seva rasant, gruix i amplària.

Ha de tenir el pendent transversal que s'especifiqui a la DT.

La densitat obtinguda segons s'indica en l'apartat 542.9.3.2.1 del PG-3 no ha de ser inferior als valors següents:

- Capes de gruix ≥ 6 cm: 98%
- Capes de gruix < 6 cm: 97%

L'Índex de Regularitat Internacional (IRI), segons NLT 330, PG-3/75 MD-11/00/(FOM 2523/2014), obtingut segons l'indicat en l'apartat 542.9.4 del PG-3 ha de complir els valors de les taules 542.14.a o 542.14.b del PG-3.

En capes de rodadura la macrotextura superficial obtinguda amb el mètode volumètric (UNE-EN 13036-1) i la resistència al lliscament transversal (UNE 41201 IN) han de ser iguals o mes grans que els valors de la taula 542.15 del PG 3.

Toleràncies d'execució:

- Amplària del semiperfil: No s'admeten amplàries inferiors a les teòriques

Nivell de les capes intermitges i de rodadura: ± 10 mm

Nivell de la capa base: ± 15 mm

- Gruix de la capa: No s'admeten gruixos inferiors al teòrics

2.- CONDICIONS DEL PROCÉS D'EXECUCIÓ

L'equip de treball, central de fabricació, mitjans de transport, equip d'estesa i equip de compactació, ha de complir les especificacions de l'article 542.4 del PG-3.

S'ha de realitzar un tram de prova, amb una longitud no inferior a la definida en el Plec de Prescripcions Tècniques Particulars. La DF ha de determinar si es pot acceptar la realització del tram de prova com a part integrant de l'obra en construcció.

A la vista dels resultats obtinguts, el Director d'Obra ha de definir si és acceptable o no la fórmula de treball i si són acceptables o no els equips proposats pel Contractista.

Durant l'execució del tram de prova s'ha d'analitzar la correspondència, al seu cas, entre els mètodes de control de la dosificació del lligant hidrocarbonat i de la densitat in situ establerts als Plecs de Prescripcions Tècniques Particulars, i altres mètodes ràpids de control.

Excepte autorització expressa del Director d'Obra, s'han de suspendre els treballs quan la temperatura ambient a l'ombra sigui inferior a 5°C, excepte si el gruix de la capa a estendre fos inferior a 5 cm, en aquest cas el límit serà de 8°C. Amb vent intens, després de gelades o a taulers d'estructures, la DF ha de poder augmentar aquests límits, en funció dels resultats de compactació obtinguts. Tampoc es permet la posada a l'obra en cas de precipitacions atmosfèriques.

La capa no s'ha d'estendre fins que s'hagi comprovat que la superfície sobre la que ha d'assentar-se té les condicions de qualitat i formes previstes, amb les toleràncies establertes. Si en aquesta superfície hi ha defectes o irregularitats que excedeixen les tolerables, s'han de corregir abans de l'execució de la partida d'obra, d'acord amb les instruccions de la DF.

La regularitat superficial de la capa sobre la que s'ha d'estendre la mescla, ha de complir l'indicat als articles 510 i 513 del PG-3. Sobre aquesta capa s'ha d'haver aplicat un reg d'imprimació o d'adherència, que ha de complir l'especificat en els articles 530 ó 531 del PG-3.

Si la superfície estigués constituïda per un paviment hidrocarbonat, i aquest fos heterogeni, s'hauran d'eliminar mitjançant fressat els sobrants de lligant i segellar les zones massa permeables, segons les instruccions del Director d'Obra. Es comprovarà especialment que transcorregut el termini de trencament del lligant dels tractaments aplicats, no queden restes d'aigua a la superfície. També, si ha passat mol temps des de la aplicació, es verificarà que la seva capacitat d'unió amb la mescla

bituminosa no ha disminuït de forma perjudicial; en caso contrari, el Director de las Obres podrà ordenar la execució d'un reg d'adherència addicional.

L'estesa de la mescla s'ha de fer mecànicament començant per la vora inferior de la capa i amb la major continuïtat possible, per franges horitzontals. L'amplària de les franges s'ha d'estudiar per a que hi hagi el menor nombre de junts possible.

Després d'haver estès i compactat una franja, s'ha d'estendre la següent mentre la vora de la primera es trobi encara calent i en condicions de ser compactada; en cas contrari s'ha d'executar un junt longitudinal.

L'estenedora s'ha de regular de forma que la superfície de la capa estesa resulti llisa i uniforme, sense segregacions ni arrossegaments, i amb un gruix tal que, un cop compactada, s'ajusti a la rasant i secció transversal indicades a la DT del Projecte, amb les toleràncies indicades a l'epígraf 542.7.2 del PG 3.

L'estesa s'ha de fer amb la major continuïtat possible, ajustant la velocitat de l'estenedora a la producció de la central de fabricació de manera que aquella no s'aturi. En cas de parada, es comprovarà que la temperatura de la mescla a estendre, en la tolva de l'estenedora i a sota d'aquesta, no baixi de la prescrita en la fórmula de treball per a l'inici de compactació, en cas contrari cal executar un junt transversal.

En obres sense manteniment de la circulació, per a carreteres amb calçades separades amb superfícies a estendre superiors a 70 000 m², es realitzarà la extensió de qualsevol capa bituminosa a ample complet, treballant si fos necessari amb 2 o més estenedores lleugerament desfasades, evitant junts longitudinals. A la resta de situacions, després d'haver estès i compactat una franja, s'estendrà la següent mentre la vora de la primera estigui encara calenta i en condicions de ser compactada; en caso contrario, s'executarà un junt longitudinal.

La compactació s'ha de fer segons el pla aprovat per la DO en funció dels resultats del tram de proves fins que se assolixi la densitat especificada a l'epígraf 542.7.1. S'haurà de fer a la temperatura més alta possible sense superar la màxima prescrita a la fórmula de treball i sense que es produeixin desplaçaments de la mescla estesa, i es continuarà, mentre la mescla estigui en condicions de ser compactada i la seva temperatura no sigui inferior a la mínima prescrita a la fórmula de treball.

En mescles bituminoses fabricades amb betums millorats o modificats amb cautxú i en mescles bituminoses amb addició de cautxú, es continuarà obligatòriament el procés de compactació fins que la temperatura de la mescla baixi de la mínima establerta a la fórmula de treball, encara que s'hages assolit prèviament la densitat especificada a l'epígraf 542.7.1.

La compactació s'ha de fer longitudinalment, de manera continua i sistemàtica. Si l'estesa de la mescla bituminosa es fa per franges, en compactar una d'aquestes s'ha d'ampliar la zona de compactació per tal que inclogui 15 cm de l'anterior, com a mínim.

Els corròns han de portar la seva roda motriu del costat més pròxim a l'estenedora; els seus canvis de direcció s'han de fer sobre la mescla que ja s'ha compactat, i els seus canvis de sentit s'han de fer amb suavitat. S'ha de cuidar que els elements de compactació estiguin nets i, si és precís, humits.

En el cas en que hi hagi junts, s'ha de procurar que els junts transversals de capes sobreposades quedin a un mínim de 5 m un de l'altra, i que els longitudinals quedin desplaçades a un mínim de 15 cm un de l'altra.

A l'estendre franges longitudinals contigües, si la temperatura de l'estesa en primer lloc no fos superior al mínim fixat en la fórmula de treball per acabar la compactació, la vora d'aquesta franja s'ha de tallar verticalment, deixant al descobert una superfície plana i vertical. Se li ha d'aplicar una capa uniforme i lleugera de reg d'adherència segons l'article 531 del PG 3, deixant trencar l'emulsió suficientment. A continuació, s'ha d'escalfar el junt i estendre la següent franja contra ella.

Els junts transversals en capes de rodadura s'han de compactar transversalment, i s'ha de disposar els recolzaments necessaris per als elements de compactació.

La capa executada només es pot obrir a la circulació quan assoleixi la temperatura ambient en tot el seu gruix, o bé, prèvia autorització de la DF, quan assoleixi la temperatura de 60°C. En aquest cas s'han d'evitar les parades i canvis de direcció sobre la capa fins que aquesta assoleixi la temperatura ambient.

3.- UNITAT I CRITERI D'AMIDAMENT

PAVIMENTS DE MESCLA BITUMINOSA CONTÍNUA:

t de pes segons tipus, mesurades multiplicant els amplexos de cada capa segons amb les seccions tipus especificades a la DT, pels gruixos mitjos i les densitats mitjanes obtingudes dels assaigs de control de cada lot.

L'abonament dels treballs de preparació de la superfície d'assentament correspon a la unitat d'obra de la capa subjacent.

No són d'abonament en aquesta unitat d'obra els regs d'emprimació o d'adherència.

4.- NORMATIVA DE COMPLIMENT OBLIGATORI

Orden FOM/3460/2003, de 28 de noviembre, por lo que se aprueba la norma 6.1-IC Secciones del firme, de la Instrucción Técnica de Carreteras.

Orden de 6 de febrero de 1976 por la que se aprueba el Pliego de Prescripciones Técnicas Generales para Obras de Carreteras y Puentes (PG-3).

Orden FOM/2523/2014, de 12 de diciembre, por la que se actualizan determinados artículos del Pliego de Prescripciones Técnicas Generales para Obras de Carreteras y Puentes, relativos a materiales básicos, a firmes y pavimentos, y a señalización, balizamiento y sistemas de contención de vehículos (PG-3).

5.- CONDICIONS DE CONTROL D'EXECUCIÓ I DE L'OBRA ACABADA

CONTROL D'EXECUCIÓ. OPERACIONS DE CONTROL:

Abans d'iniciar-se la posada a l'obra de cada tipus de mescla bituminosa en calent. Execució d'un tram de prova, per comprovar:

- La fórmula de treball
- Els equips proposats pel contractista
- La forma específica d'actuació dels equips
- La correspondència entre els mètodes de control de fabricació i els resultats in situ

En l'execució d'una capa:

- Inspecció visual de l'aspecte de la mescla i mesura de la temperatura de la mescla i la temperatura ambient, al descarregar en l'estenedora o equip de transferència
- Presa de mostres i preparació de provetes segons UNE-EN 12697-30 si la mida màxima del granulat es 22 mm o segons UNE-EN 12697-32 per a mides màximes del granulat superiors, al menys un cop al dia i al menys un cop per lot determinat segons el menor dels valors següents: - 500 m de calçada - 3.500 m2 de calçada - la fracció construïda diàriament
- Determinar el contingut de forats segons UNE-EN 12697-8 de les provetes anteriors
- Determinar la densitat aparent segons UNE-EN 12697-6 amb el mètode d'assaig de l'annex B de l'UNE-EN 13108-20
- Determinació per a cada lot de la densitat de referència per a compactació

- Dosificació del lligant segons UNE-EN 12697-1, amb la freqüència que estableixi el DO, sobre les mostres de les provetes
- Granulometria dels granulats extrets segons UNE-EN 12697-2, amb la freqüència que estableixi el DO, sobre les mostres de les provetes
- Gruix de l'estesa, mitjançant punxó graduat amb la freqüència que estableixi el DO
- Que el nombre i tipus de compactadors son els aprovats
- Que funcionen els dispositius d'humectació, neteja i protecció dels compactadors
- El llast, pes total i en el seu cas, pressió d'inflament dels dels compactadors
- La frqüència i l'amplitud en els compactadors vibratoris
- Nombre de passades de cada compactador
- Temperatura de la superfície de la capa en acabar la compactació

Aquests controls es faran d'acord amb les indicacions de l'epígraf 542.9.4 del PG 3.

CONTROL DE L'OBRA ACABADA. OPERACIONS DE CONTROL:

Es considerarà un lot, que s'acceptarà o rebutjarà en bloc, al menor que resulti d'aplicar els següents criteris:

- 500 m de calçada
- 3.500 m2 de calçada
- la fracció construïda diàriament

Extracció de testimonis, en punts aleatoris, en un nombre més gran o igual a 3 per lot per determinar:

- Densitat aparent i el gruix segons UNE-EN 12697-6, considerant les condicions d'assaig de l'annex B de l'UNE-EN 13108-20

Comprovació d'adherència entre capes segons NLT-382

- Control de la regularitat superficial, en trams de 1000 m de llarg, 24 h després de la seva execució i abans d'estendre la capa següent, determinant l'IRI segons NLT 330, i epígraf 542.9.4 del PG 3

En capes de rodadura:

Macrotectura superficial segons UNE-EN 13036-1, controlada diàriament a 3 punts del lot triat aleatoriament

- Determinació de la resistència al lliscament, segons NLT 336, de tota la llargària de la obra, abans de la posada en servei.

Aquests controls es faran d'acord amb les indicacions de l'epígraf 542.9.4 del PG 3.

CONTROL DE L'OBRA ACABADA. INTERPRETACIÓ DE RESULTATS I ACTUACIONS EN CAS D'INCOMPLIMENT:

El lot de control de la unitat acabada s'ha d'acceptar o rebutjar globalment.

Els criteris d'acceptació o rebuig de la unitat acabada, i les actuacions en cas d'incompliment d'algun dels paràmetres de control son els indicats a l'epígraf 542.10 del PG 3.

PD INSTAL·LACIONS D'EVACUACIÓ, CANALITZACIÓ I VENTILACIÓ ESTÀTICA

PDB SOLERES I PARETS PER A POUS DE REGISTRE

PDBD- GRAÓ PER A POU DE REGISTRE, COL·LOCAT

0.- ELEMENTS QUE CONTEMPLA EL PLEC

PDBD-DOCY.

1.- DEFINICIÓ I CONDICIONS DE LES PARTIDES D'OBRA EXECUTADES

Formació de parets per a pous de registre circulars, quadrats o rectangulars i la col·locació dels elements complementaris.

S'han considerat els elements complementaris de pous de registre, següents.

- Bastiment i tapa
- Graó d'acer galvanitzat
- Graó de ferro colat
- Junt d'estanquitat amb fleixos d'acer inoxidable i anelles d'expansió

L'execució de la unitat d'obra inclou les operacions següents:

En el graó:

- Comprovació i preparació dels punts d'encastament
- Col·locació dels graons amb morter

GRAÓ:

El graó col·locat ha de quedar anivellat i paral·lel a la paret del pou.

Han d'estar alineats verticalment.

Ha d'estar sòlidament fixat a la paret per encastament dels seus extrems agafats amb morter.

Els graons s'han d'anar col·locant a mida que s'aixeca el pou.

Llargària d'encastament: ≥ 10 cm

Distància vertical entre graons consecutius: ≤ 35 cm

Distància vertical entre la superfície i el primer graó: 25 cm

Distància vertical entre l'últim graó i la solera: 50 cm

Resistència a una càrrega vertical de 2 kN en l'extrem del graó (senzill):

- Deformació sota càrrega: = 5 mm
- Deformació remanent: = 1 mm
- Resistència a la tracció horitzontal: = 3,5 kN

Resistència a una càrrega vertical de 2 kN en l'extrem del graó (doble):

- Deformació sota càrrega: = 10 mm
- Deformació remanent: = 2 mm
- Resistència a la tracció horitzontal: = 3,5 kN

Toleràncies d'execució:

- Nivell: ± 10 mm
- Horitzontalitat: ± 1 mm
- Paral·lelisme amb la paret: ± 5 mm

2.- CONDICIONS DEL PROCÉS D'EXECUCIÓ

CONDICIONS GENERALS:

El procés de col·locació no ha de produir desperfectes, ni ha de modificar les condicions exigides per al material.

3.- UNITAT I CRITERI D'AMIDAMENT

ELEMENTS COMPLEMENTARIS:

Unitat mesurada segons les especificacions de la DT.

4.- NORMATIVA DE COMPLIMENT OBLIGATORI

* Orden de 6 de febrero de 1976 por la que se aprueba el Pliego de Prescripciones Técnicas Generales para Obras de Carreteras y Puentes (PG-3).

* Orden FOM/1382/2002 de 16 de mayo, por la que se actualizan determinados artículos del pliego de prescripciones técnicas generales para obras de carreteras y puentes relativos a la construcción de explanaciones, drenajes y cimentaciones (PG-3).

5.- CONDICIONS DE CONTROL D'EXECUCIÓ I DE L'OBRA ACABADA

CONTROL D'EXECUCIÓ. OPERACIONS DE CONTROL EN GRAONS:

Les tasques de control a realitzar són les següents:

- Comprovacions de resistència i deformació a càrregues horitzontals i verticals (UNE-EN 1917), sempre que es canviï de procedència.
- Comprovació geomètrica de les toleràncies d'execució sobre un 10 % del graons col·locats.

CONTROL DE L'OBRA ACABADA. OPERACIONS DE CONTROL EN GRAONS:

Les tasques de control a realitzar són les següents:

- Inspecció visual de totes les peces col·locades

CRITERIS DE PRESA DE MOSTRES:

El control es realitzarà sobre totes les unitats existents a l'obra.

INTERPRETACIÓ DE RESULTATS I ACTUACIONS EN CAS D'INCOMPLIMENT:

Correcció per part del contractista de les irregularitats observades.

PDBF- BASTIMENT I TAPA CIRCULAR PER A POU DE REGISTRE, COL·LOCATS

0.- ELEMENTS QUE CONTEMPLA EL PLEC

PDBF-DFWY.

1.- DEFINICIÓ I CONDICIONS DE LES PARTIDES D'OBRA EXECUTADES

Formació de parets per a pous de registre circulars, quadrats o rectangulars i la col·locació dels elements complementaris.

S'han considerat els elements complementaris de pous de registre, següents.

- Bastiment i tapa
- Graó d'acer galvanitzat
- Graó de ferro colat
- Junt d'estanquitat amb fleixos d'acer inoxidable i anelles d'expansió

L'execució de la unitat d'obra inclou les operacions següents:

En el bastiment i tapa:

- Comprovació de la superfície de recolzament
- Col·locació del morter d'anivellament
- Col·locació del conjunt de bastiment i tapa, agafat amb morter

BASTIMENT I TAPA:

El bastiment col·locat ha de quedar ben assentat sobre les parets de l'element que s'ha de tapar, anivellades prèviament amb morter.

Ha de quedar sòlidament travat per una anella perimetral de morter.

L'anella no ha de provocar el trencament del paviment perimetral i no ha de sortir lateralment de les parets del pou.

La tapa ha de quedar recolzada a sobre del bastiment a tot el seu perímetre. No ha de tenir moviments que puguin provocar el seu trencament per impacte o bé produir sorolls.

Un cop col·locada la tapa, el dispositiu de fixació ha de garantir que només podrà ser retirada per personal autoritzat i que no podrà tenir desplaçaments accidentals.

Les tapes practicables, han d'obrir i tancar correctament.

La part superior del bastiment i la tapa ha de quedar al mateix pla que el paviment perimetral i mantenir el seu pendent.

Toleràncies d'execució:

- Nivell entre la tapa i el paviment: ± 2 mm
- Ajust lateral entre bastiment i tapa: ± 4 mm
- Nivell entre tapa i paviment: ± 5 mm

2.- CONDICIONS DEL PROCÉS D'EXECUCIÓ

CONDICIONS GENERALS:

El procés de col·locació no ha de produir desperfectes, ni ha de modificar les condicions exigides per al material.

3.- UNITAT I CRITERI D'AMIDAMENT

ELEMENTS COMPLEMENTARIS:

Unitat mesurada segons les especificacions de la DT.

4.- NORMATIVA DE COMPLIMENT OBLIGATORI

* Orden de 6 de febrero de 1976 por la que se aprueba el Pliego de Prescripciones Técnicas Generales para Obras de Carreteras y Puentes (PG-3).

* Orden FOM/1382/2002 de 16 de mayo, por la que se actualizan determinados artículos del pliego de prescripciones técnicas generales para obras de carreteras y puentes relativos a la construcción de explanaciones, drenajes y cimentaciones (PG-3).

5.- CONDICIONS DE CONTROL D'EXECUCIÓ I DE L'OBRA ACABADA

CONTROL D'EXECUCIÓ. OPERACIONS DE CONTROL EN BASTIMENTS I TAPES DE FOSA:

Les tasques de control a realitzar són les següents:

- Seguiment del procés de col·locació.

CONTROL DE L'OBRA ACABADA. OPERACIONS DE CONTROL EN BASTIMENTS I TAPES DE FOSA:

Les tasques de control a realitzar són les següents:

- Inspecció de les condicions d'assentament del bastiment
- Comprovació de les toleràncies d'ajust i de nivell respecte al paviment

CRITERIS DE PRESA DE MOSTRES:

El control es realitzarà sobre totes les unitats existents a l'obra.

INTERPRETACIÓ DE RESULTATS I ACTUACIONS EN CAS D'INCOMPLIMENT:

Correcció per part del contractista de les irregularitats observades.

PJ INSTAL·LACIONS DE LAMPISTERIA, REG, PISCINES, APARELLS SANITARIS I AIGUA CALENTA SANITARIA

PJM EQUIPS AUTOMAITZACIÓ I CONTROL

PJM45- COMPTADOR D'AIGUA AMB CONNEXIÓ EMBRIDADA, COL·LOCAT

0.- ELEMENTS QUE CONTEMPLA EL PLEC

PJM45-MABL.

1.- DEFINICIÓ I CONDICIONS DE LES PARTIDES D'OBRA EXECUTADES

Aquest plec de condicions tècniques es vàlid per a les següents partides d'obra:

- Comptadors d'aigua amb unions roscades o embridades connectats a una bateria o a un ramal.
- Elements per a la lectura centralitzada de comptadors electrònics

Es consideren incloses dins d'aquesta unitat d'obra les operacions següents:

Per a la col·locació de comptadors:

- Replanteig de la unitat d'obra
- Preparació de les unions
- Col·locació del comptador
- Connexió a la xarxa de fluid amb els seus accessoris corresponents
- Prova de servei

- Retirada de l'obre dels embalatges, restes de materials, etc.

Per a la col·locació del punts de lectura centralitzada:

- Replanteig d'unitat d'obra
- Col·locació del punt de lectura centralitzada
- Execució de les connexions elèctriques
- Comprovació del funcionament
- Retirada de l'obre dels embalatges, restes de materials, etc.

COL·LOCACIÓ DE COMPTADORS:

El comptador ha de quedar instal·lat dins d'una cambra de fàcil accés i amb suficients mitjans d'il·luminació i d'evacuació.

Cal que quedi suficientment separat dels paraments que l'envolten, de manera que es pugui instal·lar i manipular.

Les connexions amb les conduccions d'entrada i de sortida no han de tenir fuites, han de ser enroscades i amb junt de material elàstic.

Abans i després del comptador ha de quedar instal·lada una aixeta de pas i una vàlvula de retenció si el comptador no la porta incorporada, segons les especificacions del seu plec de condicions.

La posició ha de ser la fixada a la DT.

Ha d'estar feta la prova d'instal·lació.

Toleràncies d'instal·lació:

- Posició: ± 20 mm

2.- CONDICIONS DEL PROCÉS D'EXECUCIÓ

CONDICIONS GENERALS:

Abans de començar els treballs de muntatge, s'ha de fer un replanteig que ha de ser aprovat per la DF.

S'ha de comprovar que les característiques del producte corresponen a les especificades al projecte.

Els materials s'han d'inspeccionar abans de la seva col·locació.

La seva instal·lació no ha d'alterar les característiques dels elements.

La col·locació de l'element s'ha de fer seguint les indicacions del fabricant.

Un cop instal·lat, s'ha de procedir a la retirada de l'obra de tots els materials sobrants (embalatges, retalls de cables, etc.).

COL·LOCACIÓ DE COMPTADORS:

No es retiraran les proteccions de les boques de connexió fins que no es procedeixi a la seva unió.

Les unions roscades s'han de preparar amb estopa, pasta o cintes d'estanquitat.

L'enroscada, en el seu cas, s'ha de fer sense forçar ni malmetre la rosca.

3.- UNITAT I CRITERI D'AMIDAMENT

Unitat de quantitat instal·lada, mesurada segons les especificacions de la DT.

4.- NORMATIVA DE COMPLIMENT OBLIGATORI

Documento Básico de Salubridad DB-HS, parte II del CTE, aprobado por el Real Decreto 314/2006.

5.- CONDICIONS DE CONTROL D'EXECUCIÓ I DE L'OBRA ACABADA

CONTROL D'EXECUCIÓ. OPERACIONS DE CONTROL EN COMPTADORS:

Els punts de control més destacables són els següents:

- Comprovació de la correcta implantació dels materials i equips.
- Verificar la correcta instal·lació i dimensions dels elements de la cambra d'escomesa o armari de comptador i elements següents :
 - Clau de pas general
 - Comptador homologat
 - Filtres amb malla d'entre 25 i 50um
 - Clau de pas posterior al comptador (si és prevista)
 - Vàlvula de retenció
 - Sistema de reducció de pressió
 - Protecció contra condensacions / tèrmiques / esforços mecànics / sorolls
 - Existència de desguàs
 - Condicions mínimes de subministre
 - Estalvi d'aigua
 - Senyalització
- Verificar les dimensions de la cambra d'escomesa o armari de comptador
- Verificar l'assaig de resistència mecànica i Estanqueitat.

CONTROL DE L'OBRA ACABADA. OPERACIONS DE CONTROL EN COMPTADORS:

- Realització i emissió d'informe amb resultats dels controls i mesures realitzades.

CRITERIS DE PRESA DE MOSTRES EN COMPTADORS:

Es comprovarà globalment

INTERPRETACIÓ DE RESULTATS I ACTUACIONS EN CAS D'INCOMPLIMENT EN COMPTADORS:

Es donarà per bona la prova d'estanquitat quan no hi hagi variacions de pressió al manòmetre.

En cas de deficiències de material o execució, si es pot esmenar sense canviar materials, s'ha de procedir a fer-ho. En cas contrari, s'ha de procedir a canviar tot el material afectat.

En cas de manca d'elements o discrepàncies amb el projecte, s'ha de procedir a l'adequació, d'acord amb el que determini la DF.

PN VÀLVULES, FILTRES, BOMBES I GRUPS DE PRESSIÓ**PN1 VÀLVULES DE COMPORTA****PN12 VÀLVULES DE COMPORTA MANUALS EMBRIDADES****PN12- VÀLVULA DE COMPORTA MANUAL AMB BRIDES, MUNTADA****0.- ELEMENTS QUE CONTEMPLA EL PLEC**

PN12-DPPS.

1.- DEFINICIÓ I CONDICIONS DE LES PARTIDES D'OBRA EXECUTADES

Vàlvules de comporta motoritzades o manuals, roscades, embridades o d'extrems ranurats, muntades.

S'han considerat els tipus de col·locació següents:

- Muntades superficialment
- Muntades en pericó de canalització soterrada

L'execució de la unitat d'obra inclou les operacions següents:

- Neteja de l'interior dels tubs i de les unions
- Preparació de les unions amb els elements d'estanqueïtat
- Connexió de la vàlvula als tubs
- Prova de servei

CONDICIONS GENERALS:

Els eixos de la vàlvula i de la canonada han de quedar alineats.

La maneta o volant de la vàlvula ha de ser accessible.

Les vàlvules s'han d'instal·lar situades de manera que es puguin realitzar tasques de manteniment de les diferents parts.

Tant el premsaestopes de la vàlvula com les connexions amb la canonada han de ser estanques a la pressió de treball.

S'ha de deixar connectada a la xarxa corresponent, en condicions de funcionament.

La pressió exercida pel premsaestopes sobre l'eix d'accionament no ha d'impedir la maniobra del volant amb la mà.

La posició ha de ser la reflectida a la DT o, en el seu defecte, la indicada per la DF.

Toleràncies d'instal·lació:

- Posició: ± 30 mm

MUNTADES SUPERFICIALMENT:

L'eix d'accionament ha de quedar horitzontal, o en qualsevol posició radial per sobre del pla horitzontal.

La distància entre la vàlvula i la paret ha de ser la necessària perquè pugui girar el cos, un cop desmuntat l'eix d'accionament del sistema de tancament.

MUNTADES EN PERICÓ:

L'eix d'accionament ha de quedar vertical, amb el volant cap amunt, i ha de coincidir amb el centre del pericó.

La distància entre la vàlvula i el fons del pericó ha de ser la necessària perquè pugui girar el cos un cop desmuntat l'eix d'accionament del sistema de tancament.

La distància entre la vàlvula i el fons del pericó ha de ser la necessària perquè es puguin col·locar i treure tots els cargols de les brides.

2.- CONDICIONS DEL PROCÉS D'EXECUCIÓ

Abans de la instal·lació de la vàlvula s'ha de netejar l'interior dels tubs.

Abans de realitzar la unió entre els tubs i les vàlvules cal fer la comprovació que extrems estan ben acabats, nets, sense rebaves i amb els condicions correctes per realitzar la unió.

La descàrrega i manipulació de les vàlvules s'ha de fer de forma que no rebin cops.

Les connexions dels diferents elements s'han de realitzar seguint les indicacions del fabricant i amb les eines adequades per tal de no malmetre les diferents peces.

L'estanquitat de les unions s'ha de realitzar mitjançant els junts adequats.

La unió entre els tubs i vàlvules s'ha de fer garantint la no transmissió de càrregues, la impermeabilitat i l'adherència amb les parets.

Un cop acabada la instal·lació, s'ha de netejar interiorment fent-hi passar aigua perquè arrossegui les brosses i els gasos destil·lats produïts pel lubricant o per l'adhesiu i el netejador. No s'ha de fer servir en aquesta operació cap tipus de dissolvent.

En el cas que la canonada sigui per abastament d'aigua, cal fer un tractament de depuració bacteriològic després de rentar-la.

3.- UNITAT I CRITERI D'AMIDAMENT

Unitat de quantitat instal·lada, mesurada segons les especificacions de la DT.

4.- NORMATIVA DE COMPLIMENT OBLIGATORI

La normativa ha de ser l'específica a l'ús a què es destini.

PNZ ELEMENTS AUXILIARS PER A VÀLVULES, FILTRES, BOMBES I GRUPS DE PRESSIÓ

PNZ0- CARRET EXTENSIBLE DE DESMUNTATGE, COL·LOCAT

0.- ELEMENTS QUE CONTEMPLA EL PLEC

PNZ0-36IP.

1.- DEFINICIÓ I CONDICIONS DE LES PARTIDES D'OBRA EXECUTADES

Carrets extensibles d'acer per a muntatge de vàlvules, amb diàmetres nominals de 500 o 1000 mm muntats en pericó de canalització soterrada.

L'execució de la unitat d'obra inclou les operacions següents:

- Neteja de l'interior dels tubs

- Connexió dels dos cossos del carret als extrems de la xarxa a completar

- Embridat dels cossos

- Prova d'estanquitat

CONDICIONS GENERALS:

La distància entre l'accessori i el fons del pericó ha de ser la necessària perquè es puguin col·locar i treure tots els cargols de les brides.

La posició ha de ser la reflectida a la DT o, en el seu defecte, la indicada per la DF.

Els junts han de ser estancs a la pressió de prova, han de resistir els esforços mecànics i no han de produir alteracions apreciables en el règim hidràulic de la canonada.

Ha de ser concèntric amb els tubs.

En unions embridades, la brida ha de tenir col·locats tots els seus cargols i el junt d'estanquitat.

2.- CONDICIONS DEL PROCÉS D'EXECUCIÓ

Durant el procés de col·locació no s'han de produir desperfectes en la superfície del tub.

Cada cop que s'interromp el muntatge, cal tapar els extrems oberts.

S'ha de netejar l'interior dels tubs abans de la instal·lació de l'accessori.

3.- UNITAT I CRITERI D'AMIDAMENT

Unitat de quantitat instal·lada, mesurada segons les especificacions de la DT.

4.- NORMATIVA DE COMPLIMENT OBLIGATORI

La normativa ha de ser l'específica a l'ús a què es destini.

4. SIGNATURA

Riudellots de la Selva, juliol de 2023

El redactor del projecte,

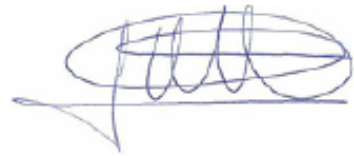
A handwritten signature in blue ink, consisting of a series of loops and a long horizontal stroke at the bottom.

Oscar Soria Garcia

Enginyer Industrial

Col·legiat núm. 19794

ABM, Serveis d'Enginyeria i Consulting, S.L.

DOCUMENT NÚM.4: PRESSUPOST

AMIDAMENTS

AMIDAMENTS

Pàg.: 1

Obra	01	PRESSUPOST TELELECTURA COMPTADORS ESPOLLA
Capítol	01	RENOVACIÓ COMPTADORS DOMICILIARIS

NUM.	CODI	UA	DESCRIPCIÓ
1	PJM45-MABL	u	Subministrament i instal·lació de comptadors electrònics amb lectura a distància model ECCUS o equivalent. Inclou dispositiu de comunicació, llicència APP d'un any i tots els accessoris necessaris per la seva instal·lació i pel seu correcte funcionament. Totalment instal·lat i provat.

Num.	Text	Tipus	[C]	[D]	[E]	[F]	TOTAL	Fórmula
1	Comptadors domèstics		313,000				313,000	C#*D#*E#*F#
2	Comptadors industrials		2,000				2,000	C#*D#*E#*F#
3	Comptadors activitats ramaderes		1,000				1,000	C#*D#*E#*F#

TOTAL AMIDAMENT **316,000**

Obra	01	PRESSUPOST TELELECTURA COMPTADORS ESPOLLA
Capítol	02	RENOVACIÓ COMPTADORS MUNICIPALS

NUM.	CODI	UA	DESCRIPCIÓ
1	PJM45-MABL	u	Subministrament i instal·lació de comptadors electrònics amb lectura a distància model ECCUS o equivalent. Inclou dispositiu de comunicació, llicència APP d'un any i tots els accessoris necessaris per la seva instal·lació i pel seu correcte funcionament. Totalment instal·lat i provat.

Num.	Text	Tipus	[C]	[D]	[E]	[F]	TOTAL	Fórmula
1	Comptadors municipals		25,000				25,000	C#*D#*E#*F#

TOTAL AMIDAMENT **25,000**

Obra	01	PRESSUPOST TELELECTURA COMPTADORS ESPOLLA
Capítol	03	SECTORITZACIÓ DE LA XARXA
Títol 3	01	TREBALLS PREVIS I DEMOLICIONS

NUM.	CODI	UA	DESCRIPCIÓ
1	P22Z1-U150	u	Excavació de cates per a localització de serveis, en terreny no classificat, amb mitjans manuals i amb les terres deixades a la vora

Num.	Text	Tipus	[C]	[D]	[E]	[F]	TOTAL	Fórmula
1		C	Unitats	Longitud	Ample	Alçada		
2			2,000				2,000	C#*D#*E#*F#

TOTAL AMIDAMENT **2,000**

2	P214W-FEMI	m	Tall en paviment de mescla bituminosa de 15 cm de fondària com a mínim amb màquina tallajunts amb disc de diamant per a paviment, per a delimitar la zona a demolir
---	------------	---	---

Num.	Text	Tipus	[C]	[D]	[E]	[F]	TOTAL	Fórmula
1		C	Unitats	Longitud				
2	Arqueta sector nord		1,000	16,000			16,000	C#*D#*E#*F#
3	Arqueta sector sud		1,000	16,000			16,000	C#*D#*E#*F#

TOTAL AMIDAMENT **32,000**

3	P2146-DJ30	m2	Demolició de paviment de mescla bituminosa de fins a 20 cm de gruix, d'amplària més de 2 m amb retroexcavadora amb martell trencador i càrrega sobre camió amb mitjans mecànics
---	------------	----	---

EUR

AMIDAMENTS

Pàg.: 2

Num.	Text	Tipus	[C]	[D]	[E]	[F]	TOTAL	Fórmula
1		C	Unitats	Longitud	Amplada			
2	Arqueta sector nord		1,000	4,000	4,000		16,000	C#*D#*E#*F#
3	Arqueta sector sud		1,000	4,000	4,000		16,000	C#*D#*E#*F#

TOTAL AMIDAMENT **32,000**

4	P2R6-4I5G	m3	Transport de residus inerts o no especials a instal·lació autoritzada de gestió de residus, amb camió per a transport de 12 t, amb un recorregut fins a 50 km
---	-----------	----	---

Num.	Text	Tipus	[C]	[D]	[E]	[F]	TOTAL	Fórmula
1	01.03.01/P2146-DJ30 Demol.pavim. mescla bituminosa g'fins a 20cm,ampl.més de 2m,retro.+mart.trencad. + càrrega cam. mec.	V	32,000	0,200			6,400	C#*D#*E#*F#
3	Percentatge "Esponjament"	P	20,000				1,280	PERORIGEN(G1:G2; C3)

TOTAL AMIDAMENT **7,680**

5	P2RA-EU7Z	m3	Deposició controlada a dipòsit autoritzat, amb cànon sobre la deposició controlada dels residus de la construcció inclòs, segons la LLEI 8/2008, de residus de mescles bituminoses no especials, procedents de construcció o demolició, amb codi 170302 segons la Llista Europea de Residus (ORDEN MAM/304/2002)
---	-----------	----	--

Num.	Text	Tipus	[C]	[D]	[E]	[F]	TOTAL	Fórmula
1	01.03.01/P2R6-4I5G Transport de residus inerts o no especials a instal·lació autoritzada de gestió de residus, amb camió	V	7,680				7,680	C#*D#*E#*F#

TOTAL AMIDAMENT **7,680**

Obra	01	PRESSUPOST TELELECTURA COMPTADORS ESPOLLA
Capítol	03	SECTORITZACIÓ DE LA XARXA
Títol 3	02	MOVIMENT DE TERRES

NUM.	CODI	UA	DESCRIPCIÓ
1	P222B-R020	m3	Excavació de terreny no classificat en rases i pous per a canonades en presència de serveis amb mitjans mecànics, incloses part proporcional en roca i tall previ en talussos i càrrega i/o aplec a lloc d'ús

Num.	Text	Tipus	[C]	[D]	[E]	[F]	TOTAL	Fórmula
1		C	Unitats	Longitud	Amplada	Alçada		
2	Arqueta sector nord		1,000	4,000	4,000	1,850	29,600	C#*D#*E#*F#
3	Arqueta sector sud		1,000	4,000	4,000	1,850	29,600	C#*D#*E#*F#

TOTAL AMIDAMENT **59,200**

2	P2241-52Sj	m2	Repàs i piconatge de sòl de rasa d'amplària més gran de 2 m, amb compactació del 95% PM
---	------------	----	---

Num.	Text	Tipus	[C]	[D]	[E]	[F]	TOTAL	Fórmula
1		C	Unitats	Longitud	Amplada			
2	Arqueta sector nord		1,000	4,000	4,000		16,000	C#*D#*E#*F#
3	Arqueta sector sud		1,000	4,000	4,000		16,000	C#*D#*E#*F#

TOTAL AMIDAMENT **32,000**

EUR

AMIDAMENTS

Pàg.: 3

3 P2255-5B0F m3 Rebliment i piconatge de trasdòs de pous, amb material seleccionat de la pròpia excavació, en tongades de gruix de fins a 25 cm, amb un tamany màxim de 7 cm, utilitzant picó vibrant, amb compactació del 95% PM

Num.	Text	Tipus	[C]	[D]	[E]	[F]	TOTAL	Fórmula
1	Volum excavació							
2		C	Volum					
3	01.03.02/P222B-R020 Excavació de terreny no classificat en rases i pous per a canonades en presència de serveis amb mitj	V	59,200				59,200	C#*D#*E#*F#
5	Volum arqueta							C#*D#*E#*F#
6		C	Unitats	Longitud	Ample	Alçada		
7			-2,000	2,200	1,500	1,850	-12,210	C#*D#*E#*F#

TOTAL AMIDAMENT 46,990

4 P2R4-HJSE m3 Transport de terres no contaminades a obra exterior o centre de valorització, amb camió de 12 t, amb un recorregut de més de 15 i fins a 20 km

Num.	Text	Tipus	[C]	[D]	[E]	[F]	TOTAL	Fórmula
1	Volum excavat							
2	01.03.02/P222B-R020 Excavació de terreny no classificat en rases i pous per a canonades en presència de serveis amb mitj	V	59,200				59,200	C#*D#*E#*F#
4	Reblert amb material de la pròpia excavació							
5	01.03.02/P2255-5B0F Rebliment i piconatge de trasdòs de pous, amb material seleccionat de la pròpia excavació, en tongad	V	46,990	-1,000			-46,990	C#*D#*E#*F#
7	Percentatge "Esponjament"	P	20,000				2,442	PERORIGEN(G1:G6,C7)

TOTAL AMIDAMENT 14,652

5 P2RB-HG0V m3 Deposició controlada a dipòsit autoritzat, amb cànon sobre la deposició controlada dels residus de la construcció inclòs, segons la LLEI 8/2008, de residus de terra inerts, procedents d'excavació, amb codi 170504 segons la Llista Europea de Residus (ORDEN MAM/304/2002)

Num.	Text	Tipus	[C]	[D]	[E]	[F]	TOTAL	Fórmula
1	01.03.02/P2R4-HJSE Transport de terres no contaminades a obra exterior o centre de valorització, amb camió de 12 t, amb	V	14,652				14,652	C#*D#*E#*F#

TOTAL AMIDAMENT 14,652

Obra 01 PRESSUPOST TELELECTURA COMPTADORS ESPOLLA
 Capítol 03 SECTORITZACIÓ DE LA XARXA
 Títol 3 03 OBRA CIVIL

NUM.	CODI	UA	DESCRIPCIÓ
1	P2251-5482	m3	Estesa de graves en base de fonamentació de pedra calcària en tongades de 25 cm, com a màxim

Num.	Text	Tipus	[C]	[D]	[E]	[F]	TOTAL	Fórmula
1		C	Unitats	Longitud	Ample	Alçada		
2	Arqueta sector nord		1,000	2,400	1,700	0,200	0,816	C#*D#*E#*F#
3	Arqueta sector sud		1,000	2,400	1,700	0,200	0,816	C#*D#*E#*F#

EUR

AMIDAMENTS

Pàg.: 4

TOTAL AMIDAMENT 1,632

2 P3Z3-D532 m2 Capa de neteja i anivellament de 10 cm de gruix de formigó HL-150/B/20 de consistència tova i grandària màxima del granulat 20 mm, abocat des de camió

Num.	Text	Tipus	[C]	[D]	[E]	[F]	TOTAL	Fórmula
1		C	Unitats	Longitud	Ample			
2	Arqueta sector nord		1,000	2,400	1,700		4,080	C#*D#*E#*F#
3	Arqueta sector sud		1,000	2,400	1,700		4,080	C#*D#*E#*F#

TOTAL AMIDAMENT 8,160

3 P45G0-Z001 m3 Formigó d'ús no estructural de resistència a compressió 15 N/mm2, consistència tova i grandària màxima del granulat 20 mm, HNE-15/B/20

Num.	Text	Tipus	[C]	[D]	[E]	[F]	TOTAL	Fórmula
1	Ancoratge tub arqueta sector nord		2,000	0,500			1,000	C#*D#*E#*F#
2	Ancoratge tub arqueta sector sud		2,000	0,500			1,000	C#*D#*E#*F#

TOTAL AMIDAMENT 2,000

4 P3C2-4246 m2 Encofrat amb plafons metàl·lics per a lloses de fonaments

Num.	Text	Tipus	[C]	[D]	[E]	[F]	TOTAL	Fórmula
1		C	Unitats	Perímetre	Ample			
2	Llosa fonamentació arqueta sector nord		1,000	8,200	0,250		2,050	C#*D#*E#*F#
3	Llosa superior arqueta sector nord		1,000	7,400	0,250		1,850	C#*D#*E#*F#
4								C#*D#*E#*F#
5	Llosa fonamentació arqueta sector sud		1,000	8,200	0,250		2,050	C#*D#*E#*F#
6	Llosa superior arqueta sector sud		1,000	7,400	0,250		1,850	C#*D#*E#*F#

TOTAL AMIDAMENT 7,800

5 P45C1-D506 m3 Formigó per a lloses, HA-25/B/20/XC2, de consistència tova i grandària màxima del granulat 20 mm, abocat amb bomba

Num.	Text	Tipus	[C]	[D]	[E]	[F]	TOTAL	Fórmula
1		C	Unitats	Longitud	Ample	Alçada		
2	Llosa fonamentació arqueta sector nord		1,000	2,400	1,700	0,250	1,020	C#*D#*E#*F#
3	Llosa superior arqueta sector nord		1,000	2,200	1,500	0,250	0,825	C#*D#*E#*F#
5	Llosa fonamentació arqueta sector sud		1,000	2,400	1,700	0,250	1,020	C#*D#*E#*F#
6	Llosa superior arqueta sector sud		1,000	2,200	1,500	0,250	0,825	C#*D#*E#*F#

TOTAL AMIDAMENT 3,690

6 P4DG-3XQ3 m2 Muntatge i desmuntatge d'una cara d'encofrat, amb plafó metàl·lic de 50x60 cm, per a murs de base rectilínia, encofrats a dues cares, d'alçada <= 3 m

Num.	Text	Tipus	[C]	[D]	[E]	[F]	TOTAL	Fórmula
1		C	Unitats	Longitud	Alçada	Cares		
3	Murs arqueta sector nord		2,000	2,200	1,050	2,000	9,240	C#*D#*E#*F#
4	Murs arqueta sector nord		2,000	1,500	1,050	2,000	6,300	C#*D#*E#*F#
6	Murs arqueta sector sud		2,000	2,200	1,050	2,000	9,240	C#*D#*E#*F#
7	Murs arqueta sector sud		2,000	1,500	1,050	2,000	6,300	C#*D#*E#*F#

EUR

AMIDAMENTS

Pàg.: 5

TOTAL AMIDAMENT						31,080
7	P4520-3E67	m3	Formigó per a mur, HA-25/B/20/XC2, de consistència tova i grandària màxima del granulat 20 mm, abocat amb bomba			

Num.	Text	Tipus	[C]	[D]	[E]	[F]	TOTAL	Fórmula
1		C	Unitats	Longitud	Alçada	Gruix		
2	Murs arqueta sector nord		2,000	2,200	1,050	0,250	1,155	C#*D#*E#*F#
3	Murs arqueta sector nord		2,000	1,500	1,050	0,250	0,788	C#*D#*E#*F#
5	Murs arqueta sector sud		2,000	2,200	1,050	0,250	1,155	C#*D#*E#*F#
6	Murs arqueta sector sud		2,000	1,500	1,050	0,250	0,788	C#*D#*E#*F#

TOTAL AMIDAMENT **3,886**

8	P4B8-D6QA	kg	Armadura AP500 S en barres d'acer en barres corrugades B500S de límit elàstic >= 500 N/mm2			
---	-----------	----	--	--	--	--

Num.	Text	Tipus	[C]	[D]	[E]	[F]	TOTAL	Fórmula
1	Q= Variable segons annex càlculs estructurals	T	Volum	Quantia (kg/m)				
2	01.03.03/P45C1-D506 Formigó p/llosa, HA-25/B/20/XC2,abocat bomba	V	3,690	65,000			239,850	C#*D#*E#*F#
3	01.03.03/P4520-3E67 Formigó p/mur, HA-25/B/20/IIa,bomba	V	3,886	65,000			252,590	C#*D#*E#*F#
5	Mermes	P	5,000				24,622	PERORIGEN(G1:G4,C5)
6	Solapaments	P	10,000				51,706	PERORIGEN(G1:G5,C6)

TOTAL AMIDAMENT **568,768**

9	PDBD-DOCY	u	Graó per a pou de registre amb acer galvanitzat, de 300x400x300 mm, amb rodó de D=25 mm, col·locat amb morter mixt 1:0,5:4			
---	-----------	---	--	--	--	--

Num.	Text	Tipus	[C]	[D]	[E]	[F]	TOTAL	Fórmula
1	Accés arqueta sector nord		3,000				3,000	C#*D#*E#*F#
2	Arccés arqueta sector sud		3,000				3,000	C#*D#*E#*F#

TOTAL AMIDAMENT **6,000**

10	PF4Z-Z001	u	Unitat de formació de passamurs de fins a DN200, inclòs segellat interior amb morter sense retracció.			
----	-----------	---	---	--	--	--

Num.	Text	Tipus	[C]	[D]	[E]	[F]	TOTAL	Fórmula
1		C	Unitats	Longitud	Ample	Alçada		
2	Arqueta sector nord		2,000				2,000	C#*D#*E#*F#
3	Arqueta sector sud		2,000				2,000	C#*D#*E#*F#

TOTAL AMIDAMENT **4,000**

11	PDBF-DFWY	u	Bastiment circular de fosa dúctil per a pou de registre i tapa abatible, pas lliure de 600 mm de diàmetre i classe D400 segons norma UNE-EN 124, col·locat amb morter			
----	-----------	---	---	--	--	--

Num.	Text	Tipus	[C]	[D]	[E]	[F]	TOTAL	Fórmula
1	Arqueta sector nord		1,000				1,000	C#*D#*E#*F#
2	Arqueta sector sud		1,000				1,000	C#*D#*E#*F#

TOTAL AMIDAMENT **2,000**

EUR

AMIDAMENTS

Pàg.: 6

Obra	01	PRESSUPOST TELELECTURA COMPTADORS ESPOLLA
Capítol	03	SECTORITZACIÓ DE LA XARXA
Títol 3	04	EQUIPS MECÀNICS I DE CONTROL

NUM.	CODI	UA	DESCRIPCIÓ
1	PFBD-Z150	u	Conjunt de portabrides de polietilè PN16 PEAD 100, valona d'acer zencat-cromatat de 150mm de diàmetre PN16 i brida cega per a instal·lar a l'extrem final de la canonaca, inclòs cargoleria.Totalment instal·lada i provada.

Num.	Text	Tipus	[C]	[D]	[E]	[F]	TOTAL	Fórmula
1	Arqueta sector nord		2,000				2,000	C#*D#*E#*F#
2	Arqueta sector sud		2,000				2,000	C#*D#*E#*F#

TOTAL AMIDAMENT **4,000**

2	PN12-DPPS	u	Subministrament i instal·lació de vàlvula de comporta amb accionament manual mitjançant volant, model 06/34 de la marca AVK o equivalent, de DN150, en PN 10/16, amb unió mitjançant BRIDES i orificis segons UNE-EN 1092-2 i distància entre elles sèrie bàsica 14 segons UNE-EN 558-1, amb cos, tapa i comporta en fosa dúctil EN-GJS-500 (GGG-50), comporta de fosa dúctil i femella embotida de INBR, eix d'acer inoxidable, juntes tòriques sobre coixinet de niló i maneguet superior NBR i inferior en EPDM, amb recobriments en pintura epoxi gruix mínim 250 micres aplicada electrostàticament qualitat GSK, cargols en acer inoxidable AISI 304, provada hidràulicament segons EN-1074 i EN 12266. Totalment instal·lada i provada			
---	-----------	---	---	--	--	--

Num.	Text	Tipus	[C]	[D]	[E]	[F]	TOTAL	Fórmula
1	Arqueta sector nord		1,000				1,000	C#*D#*E#*F#
2	Arqueta sector sud		1,000				1,000	C#*D#*E#*F#

TOTAL AMIDAMENT **2,000**

3	PNZO-36IP	u	Carret extensible de desmuntatge amb brides, amb virolla interior i exterior d'acer inoxidable 1.4301 (AISI 304), junt d'estanquitat d'etilè propilè diè (EPDM), revestiment de resina epoxi (150 micres), de 150 mm de diàmetre nominal, de 16 bar de pressió nominal, muntat superficialment			
---	-----------	---	--	--	--	--

Num.	Text	Tipus	[C]	[D]	[E]	[F]	TOTAL	Fórmula
1	Arqueta sector nord		1,000				1,000	C#*D#*E#*F#
2	Arqueta sector sud		1,000				1,000	C#*D#*E#*F#

TOTAL AMIDAMENT **2,000**

4	PJMC-Z150	u	Subministrament i instal·lació de mesurador de cabal per a canonades de registre sec amb transmissió magnètica, diàmetre DN150, marca GENEBRE o equivalent, model WOLTMAN PN16 DN150 amb BRIDES segons UNE-EN 1092.			
---	-----------	---	---	--	--	--

S'inclou emisor de pulsos adaptat al comptador, amb sensor de contacte "Reed switch" lliure de potencial.

Tot muntat, cablejat i funcionant.

Num.	Text	Tipus	[C]	[D]	[E]	[F]	TOTAL	Fórmula
1	Arqueta sector nord		1,000				1,000	C#*D#*E#*F#
2	Arqueta sector sud		1,000				1,000	C#*D#*E#*F#

TOTAL AMIDAMENT **2,000**

5	PJMD-Z150	u	Subministrament i instal·lació en arqueta de datalogger amb comunicació GPRS per funcionar amb bateria, inclòs cablejat i petit material per a la correcta instal·lació. Totalment integrat en la xarxa de control i comprovat			
---	-----------	---	--	--	--	--

Num.	Text	Tipus	[C]	[D]	[E]	[F]	TOTAL	Fórmula
------	------	-------	-----	-----	-----	-----	-------	---------

EUR

AMIDAMENTS

Pàg.: 7

1	Arqueta sector nord	1,000	1,000	C#*D#*E#*F#
2	Arqueta sector sud	1,000	1,000	C#*D#*E#*F#
3	Arqueta bombament	1,000	1,000	C#*D#*E#*F#

TOTAL AMIDAMENT 3,000

Obra 01 PRESSUPOST TELELECTURA COMPTADORS ESPOLLA
 Capítol 03 SECTORITZACIÓ DE LA XARXA
 Títol 3 05 CANONADES

NUM.	CODI	UA	DESCRIPCIÓ
1	PF44-Z001	kg	Caldereria d'acer inoxidable AISI 316L. Inclòs preparació a taller i part proporcional d'elements de muntatge i fixacions. Segons normes DIN

Num.	Text	Tipus	[C]	[D]	[E]	[F]	TOTAL	Fórmula
1		C	Unitats	Longitud	kg/m			
2	Arqueta sector nord		1,000	2,500	12,417		31,043	C#*D#*E#*F#
3	Arqueta sector sud		1,000	2,500	12,417		31,043	C#*D#*E#*F#

TOTAL AMIDAMENT 62,086

2 P21G2-54DE u Treballs de connexió de la nova canonada DN150 a conducció existent, inclou tall de la conducció existent, adequació de la junta en cas d'ésser necessari, peces especials fins a la connexió amb la canonada existent (con de reducció, portabrides en cas d'ésser necessari), juntes universals per a connexió amb la canonada existent i tot el petit material necessari. Totalment acabada.

Num.	Text	Tipus	[C]	[D]	[E]	[F]	TOTAL	Fórmula
1		C	Unitats					
2	Arqueta sector nord		2,000				2,000	C#*D#*E#*F#
3	Arqueta sector sud		2,000				2,000	C#*D#*E#*F#

TOTAL AMIDAMENT 4,000

Obra 01 PRESSUPOST TELELECTURA COMPTADORS ESPOLLA
 Capítol 03 SECTORITZACIÓ DE LA XARXA
 Títol 3 06 REPOSICIONS

NUM.	CODI	UA	DESCRIPCIÓ
1	P45L-R2A1	m3	Formigó per a canonades en soleres, massissos i proteccions, HM-20, de consistència plàstica, inclòs col·locació, vibrat i curat

Num.	Text	Tipus	[C]	[D]	[E]	[F]	TOTAL	Fórmula
1		C	Unitats	Longitud	Ample	Alçada		
2	Arqueta sector nord							
3	Demolició		1,000	4,000	4,000	0,200	3,200	C#*D#*E#*F#
4	Descompte arqueta		-1,000	2,200	1,500	0,200	-0,660	C#*D#*E#*F#
6	Arqueta sector sud							
7	Demolició		1,000	4,000	4,000	0,200	3,200	C#*D#*E#*F#
8	Descompte arqueta		-1,000	2,200	1,500	0,200	-0,660	C#*D#*E#*F#

TOTAL AMIDAMENT 5,080

2 P9H5-E84C t Paviment de mescla bituminosa contínua en calent tipus AC 16 surf B 50/70 D, amb betum asfàltic de penetració, de granulometria densa per a capa de trànsit i granulat granític, estesa i compactada

EUR

AMIDAMENTS

Pàg.: 8

Num.	Text	Tipus	[C]	[D]	[E]	[F]	TOTAL	Fórmula
1		C	Unitats	Superfície	Gruix			
2	Arqueta sector nord							
3	Demolició		1,000	16,000	0,050	2,700	2,160	C#*D#*E#*F#
4	Descompte arqueta		-1,000	3,300	0,050	2,700	-0,446	C#*D#*E#*F#
5								C#*D#*E#*F#
6	Arqueta sector sud							
7	Demolició		1,000	16,000	0,050	2,700	2,160	C#*D#*E#*F#
8	Descompte arqueta		-1,000	3,300	0,050	2,700	-0,446	C#*D#*E#*F#

TOTAL AMIDAMENT 3,428

Obra 01 PRESSUPOST TELELECTURA COMPTADORS ESPOLLA
 Capítol 04 NO TRAMIFICAT
 Títol 3 01 GESTIÓ DE RESIDUS

NUM.	CODI	UA	DESCRIPCIÓ
1	XPA1-GR01	pa	Partida alçada de cobrament íntegre per la Gestió de Residus a l'obra

AMIDAMENT DIRECTE 1,000

Obra 01 PRESSUPOST TELELECTURA COMPTADORS ESPOLLA
 Capítol 04 NO TRAMIFICAT
 Títol 3 02 SEGURETAT I SALUT

NUM.	CODI	UA	DESCRIPCIÓ
1	XPA1-SS01	pa	Partida alçada de cobrament íntegre per la Seguretat i Salut a l'obra

AMIDAMENT DIRECTE 1,000

Obra 01 PRESSUPOST TELELECTURA COMPTADORS ESPOLLA
 Capítol 04 NO TRAMIFICAT
 Títol 3 03 VARIS

NUM.	CODI	UA	DESCRIPCIÓ
1	XPA1-T101	PA	Partida alçada a justificar per a la seguretat vial, senyalització, abalisament i desviaments provisionals durant l'execució de les obres, segons indicació de la Direcció de l'Obra

Num.	Text	Tipus	[C]	[D]	[E]	[F]	TOTAL	Fórmula
1			1,000				1,000	C#*D#*E#*F#

TOTAL AMIDAMENT 1,000

2 XPA1-VA01 PA Partida alçada a justificar per reposició de possibles serveis afectats (canonades, cables, etc..)

AMIDAMENT DIRECTE 1,000

3 XPA1-VA03 PA Partida alçada a justificar per a imprevistos durant l'execució de les obres.

AMIDAMENT DIRECTE 1,000

EUR

QUADRE DE PREUS NÚM. 1

QUADRE DE PREUS NÚMERO 1

Pàg.: 1

NÚMERO	CODI	UA	DESCRIPCIÓ	PREU
P-1	P2146-DJ30	m2	Demolició de paviment de mescla bituminosa de fins a 20 cm de gruix, d'amplària més de 2 m amb retroexcavadora amb martell trencador i càrrega sobre camió amb mitjans mecànics (SET EUROS AMB TRENTA-VUIT CÈNTIMS)	7,38 €
P-2	P214W-FEMI	m	Tall en paviment de mescla bituminosa de 15 cm de fondària com a mínim amb màquina tallajunts amb disc de diamant per a paviment, per a delimitar la zona a demolir (TRES EUROS AMB NORANTA-SIS CÈNTIMS)	3,96 €
P-3	P21G2-54DE	u	Treballs de connexió de la nova canonada DN150 a conducció existent, inclou tall de la conducció existent, adequació de la junta en cas d'esser necessari, peces especials fins a la connexió amb la canonada existent (con de reducció, portabrides en cas d'esser necessari), juntes universals per a connexió amb la canonada existent i tot el petit material necessari. Totalment acabada. (DOS-CENTS SETANTA-VUIT EUROS)	278,00 €
P-4	P222B-R020	m3	Excavació de terreny no classificat en rases i pous per a canonades en presència de serveis amb mitjans mecànics, incloses part proporcional en roca i tall previ en talussos i càrrega i/o aplec a lloc d'ús (NOU EUROS AMB QUARANTA-TRES CÈNTIMS)	9,43 €
P-5	P2241-52SJ	m2	Repàs i piconatge de sòl de rasa d'amplària més gran de 2 m, amb compactació del 95% PM (DOS EUROS AMB DOTZE CÈNTIMS)	2,12 €
P-6	P2251-5482	m3	Estesa de graves en base de fonamentació de pedra calcària en tongades de 25 cm, com a màxim (QUARANTA-SIS EUROS AMB SETANTA CÈNTIMS)	46,70 €
P-7	P2255-5B0F	m3	Rebliment i piconatge de trasdòs de pous, amb material seleccionat de la pròpia excavació, en tongades de gruix de fins a 25 cm, amb un tamany màxim de 7 cm, utilitzant picó vibrat, amb compactació del 95% PM (CINC EUROS AMB TRENTA-NOU CÈNTIMS)	5,39 €
P-8	P22Z1-U150	u	Excavació de cates per a localització de serveis, en terreny no classificat, amb mitjans manuals i amb les terres deixades a la vora (CENT DIVUIT EUROS AMB SETANTA-NOU CÈNTIMS)	118,79 €
P-9	P2R4-HJSE	m3	Transport de terres no contaminades a obra exterior o centre de valorització, amb camió de 12 t, amb un recorregut de més de 15 i fins a 20 km (NOU EUROS AMB DIVUIT CÈNTIMS)	9,18 €
P-10	P2R6-4I5G	m3	Transport de residus inerts o no especials a instal·lació autoritzada de gestió de residus, amb camió per a transport de 12 t, amb un recorregut fins a 50 km (SET EUROS AMB SEIXANTA-SIS CÈNTIMS)	7,66 €
P-11	P2RA-EU7Z	m3	Deposició controlada a dipòsit autoritzat, amb cànon sobre la deposició controlada dels residus de la construcció inclòs, segons la LLEI 8/2008, de residus de mescles bituminoses no especials, procedents de construcció o demolició, amb codi 170302 segons la Llista Europea de Residus (ORDEN MAM/304/2002) (DIVUIT EUROS AMB DIVUIT CÈNTIMS)	18,18 €
P-12	P2RB-HG0V	m3	Deposició controlada a dipòsit autoritzat, amb cànon sobre la deposició controlada dels residus de la construcció inclòs, segons la LLEI 8/2008, de residus de terra inerts, procedents d'excavació, amb codi 170504 segons la Llista Europea de Residus (ORDEN MAM/304/2002) (UN EUROS AMB VUITANTA-TRES CÈNTIMS)	1,83 €

QUADRE DE PREUS NÚMERO 1

Pàg.: 2

NÚMERO	CODI	UA	DESCRIPCIÓ	PREU
P-13	P3C2-4246	m2	Encofrat amb plafons metàl·lics per a lloses de fonaments (VINT-I-QUATRE EUROS AMB NORANTA-NOU CÈNTIMS)	24,99 €
P-14	P3Z3-D532	m2	Capa de neteja i anivellament de 10 cm de gruix de formigó HL-150/B/20 de consistència tova i grandària màxima del granulat 20 mm, abocat des de camió (DOTZE EUROS AMB VUITANTA-VUIT CÈNTIMS)	12,88 €
P-15	P4520-3E67	m3	Formigó per a mur, HA-25/B/20/XC2, de consistència tova i grandària màxima del granulat 20 mm, abocat amb bomba (CENT DOTZE EUROS AMB NORANTA-SET CÈNTIMS)	112,97 €
P-16	P45C1-D506	m3	Formigó per a lloses, HA-25/B/20/XC2, de consistència tova i grandària màxima del granulat 20 mm, abocat amb bomba (CENT DOTZE EUROS AMB TRENTA-SIS CÈNTIMS)	112,36 €
P-17	P45G0-Z001	m3	Formigó d'ús no estructural de resistència a compressió 15 N/mm2, consistència tova i grandària màxima del granulat 20 mm, HNE-15/B/20 (VUITANTA-VUIT EUROS AMB QUARANTA CÈNTIMS)	88,40 €
P-18	P45L-R2A1	m3	Formigó per a canonades en soleres, massissos i proteccions, HM-20, de consistència plàstica, inclòs col·locació, vibrat i curat (NORANTA EUROS AMB TRENTA CÈNTIMS)	90,30 €
P-19	P4B8-D6QA	kg	Armadura AP500 S en barres d'acer en barres corrugades B500S de límit elàstic >= 500 N/mm2 (UN EUROS AMB VUITANTA-UN CÈNTIMS)	1,81 €
P-20	P4DG-3XQ3	m2	Muntatge i desmuntatge d'una cara d'encofrat, amb plafó metàl·lic de 50x60 cm, per a murs de base rectilínia, encofrats a dues cares, d'alçària <= 3 m (VINT-I-DOS EUROS AMB NORANTA-QUATRE CÈNTIMS)	22,94 €
P-21	P9H5-E84C	t	Paviment de mescla bituminosa contínua en calent tipus AC 16 surf B 50/70 D, amb betum asfàltic de penetració, de granulometria densa per a capa de trànsit i granulat granític, estesa i compactada (VUITANTA-SIS EUROS AMB TRENTA-CINC CÈNTIMS)	86,35 €
P-22	PDBD-DOCY	u	Graó per a pou de registre amb acer galvanitzat, de 300x400x300 mm, amb rodó de D=25 mm, col·locat amb morter mixt 1:0,5:4 (VINT EUROS AMB CINQUANTA-QUATRE CÈNTIMS)	20,54 €
P-23	PDBF-DFWY	u	Bastiment circular de fosa dúctil per a pou de registre i tapa abatible, pas lliure de 600 mm de diàmetre i classe D400 segons norma UNE-EN 124, col·locat amb morter (CENT SEIXANTA EUROS AMB NORANTA-SET CÈNTIMS)	160,97 €
P-24	PF44-Z001	kg	Caldereria d'acer inoxidable AISI 316L. Inclòs preparació a taller i part proporcional d'elements de muntatge i fixacions. Segons normes DIN (DIVUIT EUROS AMB NORANTA-UN CÈNTIMS)	18,91 €
P-25	PF4Z-Z001	u	Unitat de formació de passamurs de fins a DN200, inclòs segellat interior amb morter sense retracció. (CINQUANTA-SET EUROS AMB VINT-I-UN CÈNTIMS)	57,21 €
P-26	PFBD-Z150	u	Conjunt de portabrides de polietilè PN16 PEAD 100, valona d'acer zencat-cromatada de 150mm de diàmetre PN16 i brida cega per a instal·lar a l'extrem final de la canonaca, inclòs cargoleria. Totalment instal·lada i provada. (CENT NORANTA EUROS AMB VUITANTA-SIS CÈNTIMS)	190,86 €

QUADRE DE PREUS NÚMERO 1

Pàg.: 3

NÚMERO	CODI	UA	DESCRIPCIÓ	PREU
P-27	PJM45-MABL	u	Subministrament i instal·lació de comptadors electrònics amb lectura a distància model ECCUS o equivalent. Inclou dispositiu de comunicació, llicència APP d'un any i tots els accessoris necessaris per la seva instal·lació i pel seu correcte funcionament. Totalment instal·lat i provat. (DOS-CENTS VUITANTA-CINC EUROS AMB SEIXANTA-SIS CÈNTIMS)	285,66 €
P-28	PJMC-Z150	u	Subministrament i instal·lació de mesurador de cabal per a canonades de registre sec amb transmissió magnètica, diàmetre DN150, marca GENEBRE o equivalent, model WOLTMAN PN16 DN150 amb BRIDES segons UNE-EN 1092. S'inclou emisor de pulsos adaptat al comptador, amb sensor de contacte "Reed switch" lliure de potencial. Tot muntat, cablejat i funcionant. (MIL CINQUANTA-UN EUROS AMB QUARANTA-SIS CÈNTIMS)	1.051,46 €
P-29	PJMD-Z150	u	Subministrament i instal·lació en arqueta de datalogger amb comunicació GPRS per funcionar amb bateria, inclòs cablejat i petit material per a la correcta instal·lació. Totalment integrat en la xarxa de control i comprovat (MIL TRES-CENTS ONZE EUROS AMB SEIXANTA-DOS CÈNTIMS)	1.311,62 €
P-30	PN12-DPPS	u	Subministrament i instal·lació de vàlvula de comporta amb accionament manual mitjançant volant, model 06/34 de la marca AVK o equivalent, de DN150, en PN 10/16, amb unió mitjançant BRIDES i orificis segons UNE-EN 1092-2 i distància entre elles sèrie bàsica 14 segons UNE-EN 558-1, amb cos, tapa i comporta en fosa dúctil EN-GJS-500 (GGG-50), comporta de fosa dúctil i femella embotida de INBR, eix d'acer inoxidable, juntes tòriques sobre coixinet de niló i maneguet superior NBR i inferior en EPDM, amb recobriments en pintura epoxi gruix mínim 250 micres aplicada electrostàticament qualitat GSK, cargols en acer inoxidable AISI 304, provada hidràulicament segons EN-1074 i EN 12266. Totalment instal·lada i provada (CINC-CENTS SETANTA EUROS AMB SEIXANTA-VUIT CÈNTIMS)	570,68 €
P-31	PNZ0-36IP	u	Carret extensible de desmuntatge amb brides, amb virolla interior i exterior d'acer inoxidable 1.4301 (AISI 304), junt d'estanquitat d'etilè propilè diè (EPDM), revestiment de resina epoxi (150 micres), de 150 mm de diàmetre nominal, de 16 bar de pressió nominal, muntat superficialment (DOS-CENTS TRES EUROS AMB CINQUANTA-CINC CÈNTIMS)	203,55 €
P-32	XPA1-GR01	pa	Partida alçada de cobrament íntegre per la Gestió de Residus a l'obra (DOS MIL NORANTA-VUIT EUROS AMB NORANTA-SET CÈNTIMS)	2.098,97 €
P-33	XPA1-SS01	pa	Partida alçada de cobrament íntegre per la Seguretat i Salut a l'obra (DOS MIL EUROS)	2.000,00 €
P-34	XPA1-T101	PA	Partida alçada a justificar per a la seguretat vial, senyalització, abalisament i desviaments provisionals durant l'execució de les obres, segons indicació de la Direcció de l'Obra (MIL EUROS)	1.000,00 €
P-35	XPA1-VA01	PA	Partida alçada a justificar per reposició de possibles serveis afectats (canonades, cables, etc.) (CINC-CENTS EUROS)	500,00 €
P-36	XPA1-VA03	PA	Partida alçada a justificar per a imprevistos durant l'execució de les obres. (MIL EUROS)	1.000,00 €

QUADRE DE PREUS NÚMERO 1

Pàg.: 4

NÚMERO	CODI	UA	DESCRIPCIÓ	PREU
--------	------	----	------------	------

Espolla, juliol de 2023

L'autor del projecte,

Oscar Soria Garcia
Enginyer industrial
Col·legiat núm. 19.794
ABM, Serveis d'Enginyeria i Consulting, S.L.

QUADRE DE PREUS NÚM. 2

QUADRE DE PREUS NÚMERO 2

Pàg.: 1

NÚMERO	CODI	UA	DESCRIPCIÓ	PREU
P-1	P2146-DJ30	m2	Demolició de paviment de mescla bituminosa de fins a 20 cm de gruix, d'amplària més de 2 m amb retroexcavadora amb martell trencador i càrrega sobre camió amb mitjans mecànics	7,38 €
			Altres conceptes	7,38000 €
P-2	P214W-FEM	m	Tall en paviment de mescla bituminosa de 15 cm de fondària com a mínim amb màquina tallajunts amb disc de diamant per a paviment, per a delimitar la zona a demolir	3,96 €
			Altres conceptes	3,96000 €
P-3	P21G2-54D	u	Treballs de connexió de la nova canonada DN150 a conducció existent, inclou tall de la conducció existent, adequació de la junta en cas d'esser necessari, peces especials fins a la connexió amb la canonada existent (con de reducció, portabrides en cas d'esser necessari), juntes universals per a connexió amb la canonada existent i tot el petit material necessari. Totalment acabada.	278,00 €
			Altres conceptes	278,00000 €
P-4	P222B-R020	m3	Excavació de terreny no classificat en rases i pous per a canonades en presència de serveis amb mitjans mecànics, incloses part proporcional en roca i tall previ en talussos i càrrega i/o aplec a lloc d'ús	9,43 €
			Altres conceptes	9,43000 €
P-5	P2241-52SJ	m2	Repàs i piconatge de sòl de rasa d'amplària més gran de 2 m, amb compactació del 95% PM	2,12 €
			Altres conceptes	2,12000 €
P-6	P2251-5482	m3	Estesa de graves en base de fonamentació de pedra calcària en tongades de 25 cm, com a màxim	46,70 €
	B03J-0K8O	t	Grava de pedrera de pedra calcària, per a drenos	43,66230 €
			Altres conceptes	3,03770 €
P-7	P2255-5B0F	m3	Rebliment i piconatge de trasdòs de pous, amb material seleccionat de la pròpia excavació, en tongades de gruix de fins a 25 cm, amb un tamany màxim de 7 cm, utilitzant picó vibrat, amb compactació del 95% PM	5,39 €
			Altres conceptes	5,39000 €
P-8	P22Z1-U150	u	Excavació de cates per a localització de serveis, en terreny no classificat, amb mitjans manuals i amb les terres deixades a la vora	118,79 €
			Altres conceptes	118,79000 €
P-9	P2R4-HJSE	m3	Transport de terres no contaminades a obra exterior o centre de valorització, amb camió de 12 t, amb un recorregut de més de 15 i fins a 20 km	9,18 €
			Altres conceptes	9,18000 €
P-10	P2R6-4I5G	m3	Transport de residus inerts o no especials a instal·lació autoritzada de gestió de residus, amb camió per a transport de 12 t, amb un recorregut fins a 50 km	7,66 €
			Altres conceptes	7,66000 €
P-11	P2RA-EU7Z	m3	Deposició controlada a dipòsit autoritzat, amb cànon sobre la deposició controlada dels residus de la construcció inclòs, segons la LLEI 8/2008, de residus de mescles bituminoses no especials, procedents de construcció o demolició, amb codi 170302 segons la Llista Europea de Residus (ORDEN MAM/304/2002)	18,18 €
	B2RA-28UQ	t	Disposició controlada en dipòsit autoritzat inclòs el cànon sobre la deposició controlada dels residus de la construcció, segons la LLEI 8/2008, de residus de formigó inerts amb una densitat 1,45 t/m3, procedents de construcció o demolició, amb codi 17 01 01 segons la Llista Europea de Residus	17,31300 €
			Altres conceptes	0,86700 €
P-12	P2RB-HGOV	m3	Deposició controlada a dipòsit autoritzat, amb cànon sobre la deposició controlada dels residus de la construcció inclòs, segons la LLEI 8/2008, de residus de terra inerts, procedents d'excavació, amb codi 170504 segons la Llista Europea de Residus (ORDEN MAM/304/2002)	1,83 €

QUADRE DE PREUS NÚMERO 2

Pàg.: 2

NÚMERO	CODI	UA	DESCRIPCIÓ	PREU
	B2RB-HFVL	t	Disposició de terres no contaminades de densitat aparent 1,6 t/m3, a valoritzador de materials naturals excavats amb codi VNME	1,74400 €
			Altres conceptes	0,08600 €
P-13	P3C2-4246	m2	Encofrat amb plafons metàl·lics per a lloses de fonaments	24,99 €
	B0D80-0CNV	m2	Plafó metàl·lic de 50x100 cm per a 50 usos	1,40749 €
	B0DZ5-0F6Q	u	Part proporcional d'elements auxiliars per a plafons metàl·lics, de 50x100 cm	0,42000 €
	B0D31-07P4	m3	Llata de fusta de pi	0,58239 €
	B0DZ1-0ZLZ	l	Desencofrant	0,13500 €
	B0AK-07AS	kg	Clau acer	0,14904 €
	B0D21-07OY	m	Tauló de fusta de pi per a 10 usos	1,13989 €
			Altres conceptes	21,15619 €
P-14	P3Z3-D532	m2	Capa de neteja i anivellament de 10 cm de gruix de formigó HL-150/B/20 de consistència tova i grandària màxima del granulat 20 mm, abocat des de camió	12,88 €
	B067-2A9V	m3	Formigó de neteja, amb una dosificació de 150 kg/m3 de ciment, consistència tova i grandària màxima del granulat 20 mm, HL-150/B/20	7,40250 €
			Altres conceptes	5,47750 €
P-15	P4520-3E67	m3	Formigó per a mur, HA-25/B/20/XC2, de consistència tova i grandària màxima del granulat 20 mm, abocat amb bomba	112,97 €
	B06E-11H5	m3	Formigó HA-25/B / 20 / IIa de consistència tova, grandària màxima del granulat 20 mm, amb >= 275 kg/m3 de ciment, apte per a classe d'exposició IIa	80,79750 €
			Altres conceptes	32,17250 €
P-16	P45C1-D50	m3	Formigó per a lloses, HA-25/B/20/XC2, de consistència tova i grandària màxima del granulat 20 mm, abocat amb bomba	112,36 €
	B06E-11H5	m3	Formigó HA-25/B / 20 / IIa de consistència tova, grandària màxima del granulat 20 mm, amb >= 275 kg/m3 de ciment, apte per a classe d'exposició IIa	78,48900 €
			Altres conceptes	33,87100 €
P-17	P45G0-Z001	m3	Formigó d'ús no estructural de resistència a compressió 15 N/mm2, consistència tova i grandària màxima del granulat 20 mm, HNE-15/B/20	88,40 €
	B069-2A9H	m3	Formigó d'ús no estructural de resistència a compressió 15 N/mm2, consistència tova i grandària màxima del granulat 20 mm, HNE-15/B/20	63,28080 €
			Altres conceptes	25,11920 €
P-18	P45L-R2A1	m3	Formigó per a canonades en soleres, massissos i proteccions, HM-20, de consistència plàstica, inclòs col·locació, vibrat i curat	90,30 €
	B060Z310	m3	Formigó HM-15, consistència plàstica i granulat màxim 20 mm, inclòs transport a l'obra	49,96950 €
			Altres conceptes	40,33050 €
P-19	P4B8-D6QA	kg	Armadura AP500 S en barres d'acer en barres corrugades B500S de límit elàstic >= 500 N/mm2	1,81 €
	B0AM-078F	kg	Filferro recuit de diàmetre 1,3 mm	0,01740 €
			Altres conceptes	1,79260 €
P-20	P4DG-3XQ3	m2	Muntatge i desmuntatge d'una cara d'encofrat, amb plafó metàl·lic de 50x60 cm, per a murs de base rectilínia, encofrats a dues cares, d'alçària <= 3 m	22,94 €
	B0D21-07OY	m	Tauló de fusta de pi per a 10 usos	0,56848 €
	B0D62-07PL	cu	Puntal metàl·lic i telescòpic per a 3 m d'alçària i 150 usos	0,49924 €

QUADRE DE PREUS NÚMERO 2

Pàg.: 3

NÚMERO	CODI	UA	DESCRIPCIÓ	PREU
	B0D80-0CNU	m2	Plafó metàl·lic de 50x60 cm per a 50 usos	1,50552 €
	B0DZ5-0F6P	u	Part proporcional d'elements auxiliars per a plafons metàl·lics, de 50x60 cm	0,31000 €
	B0DZ1-0ZLZ	l	Desencofrant	0,21600 €
	B0AK-07AS	kg	Claú acer	0,14904 €
			Altres conceptes	19,69172 €
P-21	P9H5-E84C	t	Paviment de mescla bituminosa contínua en calent tipus AC 16 surf B 50/70 D, amb betum asfàltic de penetració, de granulometria densa per a capa de trànsit i granulat granític, estesa i compactada	86,35 €
	B9H1-0HTR	t	Mescla bituminosa contínua en calent tipus AC 16 surf B 50/70 D, amb betum asfàltic de penetració, de granulometria densa per a capa de trànsit i granulat granític	78,49000 €
			Altres conceptes	7,86000 €
P-22	PDBD-DOC	u	Graó per a pou de registre amb acer galvanitzat, de 300x400x300 mm, amb rodó de D=25 mm, col·locat amb morter mixt 1:0,5:4	20,54 €
	BDD4-0LVH	u	Graó per a pou de registre d'acer galvanitzat, de 300x400x300 mm, amb rodó de D= 25 mm	6,01000 €
			Altres conceptes	14,53000 €
P-23	PDBF-DFW	u	Bastiment circular de fosa dúctil per a pou de registre i tapa abatible, pas lliure de 600 mm de diàmetre i classe D400 segons norma UNE-EN 124, col·locat amb morter	160,97 €
	B07L-1PYA	t	Morter per a ram de paleta, classe M 5 (5 N/mm2), a granel, de designació (G) segons norma UNE-EN 998-2	1,53474 €
	BDD1-1KI8	u	Bastiment de fosa dúctil quadrat per a arqueta i tapa abatible, pas lliure de 1000x1000 mm de diàmetre i classe D400 segons norma UNE-EN 124, col·locat amb morter	134,37000 €
			Altres conceptes	25,06526 €
P-24	PF44-Z001	kg	Caldereria d'acer inoxidable AISI 316L. Inclòs preparació a taller i part proporcional d'elements de muntatge i fixacions. Segons normes DIN	18,91 €
	BF44-Z001	kg	Caldereria d'acer inoxidable AISI 316L. Inclòs preparació a taller i part proporcional d'elements de muntatge i fixacions. Segons normes DIN	15,00000 €
			Altres conceptes	3,91000 €
P-25	PF4Z-Z001	u	Unitat de formació de passamurs de fins a DN200, inclòs segellat interior amb morter sense retracció.	57,21 €
	B0710150FA3	t	Pasta d'unió amb base ciment per a la col·locació en tancaments o zones humides de maons de gran format, ref. HPHPU de la sèrie Pastes d'unió de HISPALAM	6,40000 €
			Altres conceptes	50,81000 €
P-26	PFBD-Z150	u	Conjunt de portabrides de polietilè PN16 PEAD 100, valona d'acer zencat-cromatada de 150mm de diàmetre PN16 i brida cega per a instal·lar a l'extrem final de la canonaca, inclòs cargoleria. Totalment instal·lada i provada.	190,86 €
			Altres conceptes	190,86000 €
P-27	PJM45-MAB	u	Subministrament i instal·lació de comptadors electrònics amb lectura a distància model ECCUS o equivalent. Inclou dispositiu de comunicació, llicència APP d'un any i tots els accessoris necessaris per la seva instal·lació i pel seu correcte funcionament. Totalment instal·lat i provat.	285,66 €
			Sense descomposició	285,66000 €
P-28	PJMC-Z150	u	Subministrament i instal·lació de mesurador de cabal per a canonades de registre sec amb transmissió magnètica, diàmetre DN150, marca GENEBRE o equivalent, model WOLTMAN PN16 DN150 amb BRIDES segons UNE-EN 1092.	1.051,46 €
			S'inclou emisor de pulsos adaptat al comptador, amb sensor de contacte "Reed switch" lliure de potencial.	
			Tot muntat, cablejat i funcionant.	

QUADRE DE PREUS NÚMERO 2

Pàg.: 4

NÚMERO	CODI	UA	DESCRIPCIÓ	PREU
	BJMC-Z150	u	Mesurador de cabal per a canonades de registre sec amb transmissió magnètica, diàmetre DN150, marca GENEBRE o equivalent, model WOLTMAN PN16 DN150 amb BRIDES segons UNE-EN 1092.	853,00000 €
			S'inclou emisor de pulsos adaptat al comptador, amb sensor de contacte "Reed switch" lliure de potencial.	
			Altres conceptes	198,46000 €
P-29	PJMD-Z150	u	Subministrament i instal·lació en arqueta de datalogger amb comunicació GPRS per funcionar amb bateria, inclòs cablejat i petit material per a la correcta instal·lació. Totalment integrat en la xarxa de control i comprovat	1.311,62 €
	BJMD-Z150	u	Datalogger amb comunicació GPRS per funcionar amb bateria, inclòs cablejat i petit material per a la correcta instal·lació. Totalment integrat en la xarxa de control i comprovat	1.100,78000 €
			Altres conceptes	210,84000 €
P-30	PN12-DPPS	u	Subministrament i instal·lació de vàlvula de comporta amb accionament manual mitjançant volant, model 06/34 de la marca AVK o equivalent, de DN150, en PN 10/16, amb unió mitjançant BRIDES i orificis segons UNE-EN 1092-2 i distància entre elles sèrie bàsica 14 segons UNE-EN 558-1, amb cos, tapa i comporta en fosa dúctil EN-GJS-500 (GGG-50), comporta de fosa dúctil i femella embotida de INBR, eix d'acer inoxidable, juntes tòriques sobre coixinet de niló i maneguet superior NBR i inferior en EPDM, amb recobriments en pintura epoxi gruix mínim 250 micres aplicada electrostàticament qualitat GSK, cargols en acer inoxidable AISI 304, provada hidràulicament segons EN-1074 i EN 12266. Totalment instal·lada i provada	570,68 €
	BN12-0XG6	u	Vàlvula de comporta amb accionament manual mitjançant volant, marca AVK o equivalent, de DN150, en PN 16, amb unió mitjançant BRIDES i orificis segons UNE-EN 1092-2 i distància entre elles sèrie bàsica 14 segons UNE-EN 558-1, amb cos, tapa i comporta en fosa dúctil EN-GJS-500 (GGG-50), comporta de fosa dúctil i femella embotida de INBR, eix d'acer inoxidable, juntes tòriques sobre coixinet de niló i maneguet superior NBR i inferior en EPDM, amb recobriments en pintura epoxi gruix mínim 250 micres aplicada electrostàticament qualitat GSK, cargols en acer inoxidable AISI 304, provada hidràulicament segons EN-1074 i EN 12266.	514,00000 €
			Altres conceptes	56,68000 €
P-31	PNZ0-36IP	u	Carret extensible de desmuntatge amb brides, amb virolla interior i exterior d'acer inoxidable 1.4301 (AISI 304), junt d'estanquitat d'etilè propilè diè (EPDM), revestiment de resina epoxi (150 micres), de 150 mm de diàmetre nominal, de 16 bar de pressió nominal, muntat superficialment	203,55 €
	BNZ0-0TU5	u	Carret extensible de desmuntatge amb brides, amb virolla interior i exterior d'acer inoxidable 1.4301 (AISI 304), junt d'estanquitat d'etilè propilè diè (EPDM), revestiment de resina epoxi (150 micres), de 150 mm de diàmetre nominal, de 16 bar de pressió nominal	140,03000 €
			Altres conceptes	63,52000 €
P-32	XPA1-GR01	pa	Partida alçada de cobrament íntegre per la Gestió de Residus a l'obra	2.098,97 €
			Sense descomposició	2.098,97000 €
P-33	XPA1-SS01	pa	Partida alçada de cobrament íntegre per la Seguretat i Salut a l'obra	2.000,00 €
			Sense descomposició	2.000,00000 €
P-34	XPA1-T101	PA	Partida alçada a justificar per a la seguretat vial, senyalització, abalisament i desviaments provisionals durant l'execució de les obres, segons indicació de la Direcció de l'Obra	1.000,00 €
			Sense descomposició	1.000,00000 €
P-35	XPA1-VA01	PA	Partida alçada a justificar per reposició de possibles serveis afectats (canonades, cables, etc..)	500,00 €
			Sense descomposició	500,00000 €
P-36	XPA1-VA03	PA	Partida alçada a justificar per a imprevistos durant l'execució de les obres.	1.000,00 €

QUADRE DE PREUS NÚMERO 2

Pàg.: 5

NÚMERO	CODI	UA	DESCRIPCIÓ	PREU
			Sense descomposició	1.000,00000 €

Espolla, juliol de 2023

L'autor del projecte,

Oscar Soria García
Enginyer industrial
Col·legiat núm. 19.794
ABM, Serveis d'Enginyeria i Consulting, S.L.

PRESSUPOST

PRESSUPOST

Pàg.: 1

Obra	01	Pressupost Telelectura comptadors Espolla
Capítol	01	RENOVACIÓ COMPTADORS DOMICILIARIS

NUM. CODI	UA	DESCRIPCIÓ	PREU	AMIDAMENT	IMPORT	
1	PJM45-MABL	u	Subministrament i instal·lació de comptadors electrònics amb lectura a distància model ECCUS o equivalent. Inclou dispositiu de comunicació, llicència APP d'un any i tots els accessoris necessaris per la seva instal·lació i pel seu correcte funcionament. Totalment instal·lat i provat. (P - 27)	285,66	316,000	90.268,56

TOTAL	Capítol	01.01	90.268,56
--------------	----------------	--------------	------------------

Obra	01	Pressupost Telelectura comptadors Espolla
Capítol	02	RENOVACIÓ COMPTADORS MUNICIPALS

NUM. CODI	UA	DESCRIPCIÓ	PREU	AMIDAMENT	IMPORT	
1	PJM45-MABL	u	Subministrament i instal·lació de comptadors electrònics amb lectura a distància model ECCUS o equivalent. Inclou dispositiu de comunicació, llicència APP d'un any i tots els accessoris necessaris per la seva instal·lació i pel seu correcte funcionament. Totalment instal·lat i provat. (P - 27)	285,66	25,000	7.141,50

TOTAL	Capítol	01.02	7.141,50
--------------	----------------	--------------	-----------------

Obra	01	Pressupost Telelectura comptadors Espolla
Capítol	03	SECTORITZACIÓ DE LA XARXA
Títol 3	01	TREBALLS PREVIS I DEMOLICIONS

NUM. CODI	UA	DESCRIPCIÓ	PREU	AMIDAMENT	IMPORT	
1	P22Z1-U150	u	Excavació de cates per a localització de serveis, en terreny no classificat, amb mitjans manuals i amb les terres deixades a la vora (P - 8)	118,79	2,000	237,58
2	P214W-FEMI	m	Tall en paviment de mescla bituminosa de 15 cm de fondària com a mínim amb màquina tallajunts amb disc de diamant per a paviment, per a delimitar la zona a demolir (P - 2)	3,96	32,000	126,72
3	P2146-DJ30	m2	Demolició de paviment de mescla bituminosa de fins a 20 cm de gruix, d'amplària més de 2 m amb retroexcavadora amb martell trencador i càrrega sobre camió amb mitjans mecànics (P - 1)	7,38	32,000	236,16
4	P2R6-4I5G	m3	Transport de residus inerts o no especials a instal·lació autoritzada de gestió de residus, amb camió per a transport de 12 t, amb un recorregut fins a 50 km (P - 10)	7,66	7,680	58,83
5	P2RA-EU7Z	m3	Deposició controlada a dipòsit autoritzat, amb cànon sobre la deposició controlada dels residus de la construcció inclòs, segons la LLEI 8/2008, de residus de mescles bituminoses no especials, procedents de construcció o demolició, amb codi 170302 segons la Llista Europea de Residus (ORDEN MAM/304/2002) (P - 11)	18,18	7,680	139,62

TOTAL	Títol 3	01.03.01	798,91
--------------	----------------	-----------------	---------------

Obra	01	Pressupost Telelectura comptadors Espolla
Capítol	03	SECTORITZACIÓ DE LA XARXA
Títol 3	02	MOVIMENT DE TERRES

EUR

PRESSUPOST

Pàg.: 2

NUM. CODI	UA	DESCRIPCIÓ	PREU	AMIDAMENT	IMPORT	
1	P222B-R020	m3	Excavació de terreny no classificat en rases i pous per a canonades en presència de serveis amb mitjans mecànics, inclòs part proporcional en roca i tall previ en talussos i càrrega i/o aplec a lloc d'ús (P - 4)	9,43	59,200	558,26
2	P2241-52SJ	m2	Repàs i piconatge de sòl de rasa d'amplària més gran de 2 m, amb compactació del 95% PM (P - 5)	2,12	32,000	67,84
3	P2255-5B0F	m3	Rebliment i piconatge de trasdòs de pous, amb material seleccionat de la pròpia excavació, en tongades de gruix de fins a 25 cm, amb un tamany màxim de 7 cm, utilitzant picó vibrant, amb compactació del 95% PM (P - 7)	5,39	46,990	253,28
4	P2R4-HJSE	m3	Transport de terres no contaminades a obra exterior o centre de valorització, amb camió de 12 t, amb un recorregut de més de 15 i fins a 20 km (P - 9)	9,18	14,652	134,51
5	P2RB-HG0V	m3	Deposició controlada a dipòsit autoritzat, amb cànon sobre la deposició controlada dels residus de la construcció inclòs, segons la LLEI 8/2008, de residus de terra inerts, procedents d'excavació, amb codi 170504 segons la Llista Europea de Residus (ORDEN MAM/304/2002) (P - 12)	1,83	14,652	26,81

TOTAL	Títol 3	01.03.02	1.040,70
--------------	----------------	-----------------	-----------------

Obra	01	Pressupost Telelectura comptadors Espolla
Capítol	03	SECTORITZACIÓ DE LA XARXA
Títol 3	03	OBRA CIVIL

NUM. CODI	UA	DESCRIPCIÓ	PREU	AMIDAMENT	IMPORT	
1	P2251-5482	m3	Estesa de graves en base de fonamentació de pedra calcària en tongades de 25 cm, com a màxim (P - 6)	46,70	1,632	76,21
2	P3Z3-D532	m2	Capa de neteja i anivellament de 10 cm de gruix de formigó HL-150/B/20 de consistència tova i grandària màxima del granulat 20 mm, abocat des de camió (P - 14)	12,88	8,160	105,10
3	P45G0-Z001	m3	Formigó d'ús no estructural de resistència a compressió 15 N/mm2, consistència tova i grandària màxima del granulat 20 mm, HNE-15/B/20 (P - 17)	88,40	2,000	176,80
4	P3C2-4246	m2	Encofrat amb plafons metàl·lics per a lloses de fonaments (P - 13)	24,99	7,800	194,92
5	P45C1-D506	m3	Formigó per a lloses, HA-25/B/20/XC2, de consistència tova i grandària màxima del granulat 20 mm, abocat amb bomba (P - 16)	112,36	3,690	414,61
6	P4DG-3XQ3	m2	Muntatge i desmuntatge d'una cara d'encofrat, amb plafó metàl·lic de 50x60 cm, per a murs de base rectilínia, encofrats a dues cares, d'alçària <= 3 m (P - 20)	22,94	31,080	712,98
7	P4520-3E67	m3	Formigó per a mur, HA-25/B/20/XC2, de consistència tova i grandària màxima del granulat 20 mm, abocat amb bomba (P - 15)	112,97	3,886	439,00
8	P4B8-D6QA	kg	Armadura AP500 S en barres d'acer en barres corrugades B500S de límit elàstic >= 500 N/mm2 (P - 19)	1,81	568,768	1.029,47
9	PDBD-DOCY	u	Graó per a pou de registre amb acer galvanitzat, de 300x400x300 mm, amb rodó de D=25 mm, col·locat amb morter mixt 1:0,5:4 (P - 22)	20,54	6,000	123,24
10	PF4Z-Z001	u	Unitat de formació de passamurs de fins a DN200, inclòs segellat interior amb morter sense retracció. (P - 25)	57,21	4,000	228,84
11	PDBF-DFWY	u	Bastiment circular de fosa dúctil per a pou de registre i tapa abatible, pas lliure de 600 mm de diàmetre i classe D400 segons norma UNE-EN 124, col·locat amb morter (P - 23)	160,97	2,000	321,94

TOTAL	Títol 3	01.03.03	3.823,11
--------------	----------------	-----------------	-----------------

Obra	01	Pressupost Telelectura comptadors Espolla
------	----	---

EUR

PRESSUPOST

Pàg.: 3

Capítol	03	SECTORITZACIÓ DE LA XARXA
Títol 3	04	EQUIPS MECÀNICS I DE CONTROL

NUM. CODI	UA	DESCRIPCIÓ	PREU	AMIDAMENT	IMPORT	
1	PFBD-Z150	u	Conjunt de portabrides de polietilè PN16 PEAD 100, valona d'acer zencat-cromatada de 150mm de diàmetre PN16 i brida cega per a instal·lar a l'extrem final de la canonaca, inclòs cargoleria.Totalment instal·lada i provada. (P - 26)	190,86	4,000	763,44
2	PN12-DPPS	u	Subministrament i instal·lació de vàlvula de comporta amb accionament manual mitjançant volant, model 06/34 de la marca AVK o equivalent, de DN150, en PN 10/16, amb unió mitjançant BRIDES i orificis segons UNE-EN 1092-2 i distància entre elles sèrie bàsica 14 segons UNE-EN 558-1, amb cos, tapa i comporta en fosa dúctil EN-GJS-500 (GGG-50), comporta de fosa dúctil i femella embotida de INBR, eix d'acer inoxidable, juntes tòriques sobre coixinet de niló i maneguet superior NBR i inferior en EPDM, amb recobriments en pintura epoxi gruix mínim 250 micres aplicada electrostàticament qualitat GSK, cargols en acer inoxidable AISI 304, provada hidràulicament segons EN-1074 i EN 12266. Totalment instal·lada i provada (P - 30)	570,68	2,000	1.141,36
3	PNZO-36IP	u	Carret extensible de desmuntatge amb brides, amb virolla interior i exterior d'acer inoxidable 1.4301 (AISI 304), junt d'estanquitat d'etilè propilè diè (EPDM), revestiment de resina epoxi (150 micres), de 150 mm de diàmetre nominal, de 16 bar de pressió nominal, muntat superficialment (P - 31)	203,55	2,000	407,10
4	PJMC-Z150	u	Subministrament i instal·lació de mesurador de cabal per a canonades de registre sec amb transmissió magnètica, diàmetre DN150, marca GENEBRE o equivalent, model WOLTMAN PN16 DN150 amb BRIDES segons UNE-EN 1092. S'inclou emisor de pulsos adaptat al comptador, amb sensor de contacte "Reed switch" lliure de potencial. Tot muntat, cablejat i funcionant. (P - 28)	1.051,46	2,000	2.102,92
5	PJMD-Z150	u	Subministrament i instal·lació en arqueta de datalogger amb comunicació GPRS per funcionar amb bateria, inclòs cablejat i petit material per a la correcta instal·lació. Totalment integrat en la xarxa de control i comprovat (P - 29)	1.311,62	3,000	3.934,86
TOTAL	Títol 3		01.03.04		8.349,68	

Obra	01	Pressupost Telelectura comptadors Espolla
Capítol	03	SECTORITZACIÓ DE LA XARXA
Títol 3	05	CANONADES

NUM. CODI	UA	DESCRIPCIÓ	PREU	AMIDAMENT	IMPORT	
1	PF44-Z001	kg	Caldereria d'acer inoxidable AISI 316L. Inclòs preparació a taller i part proporcional d'elements de muntatge i fixacions. Segons normes DIN (P - 24)	18,91	62,086	1.174,05
2	P21G2-54DE	u	Treballs de connexió de la nova canonada DN150 a conducció existent, inclou tall de la conducció existent, adequació de la junta en cas d'esser necessari, peces especials fins a la connexió amb la canonada existent (con de reducció, portabrides en cas d'esser necessari), juntes universals per a connexió amb la canonada existent i tot el petit material necessari. Totalment acabada. (P - 3)	278,00	4,000	1.112,00
TOTAL	Títol 3		01.03.05		2.286,05	

EUR

PRESSUPOST

Pàg.: 4

Obra	01	Pressupost Telelectura comptadors Espolla
Capítol	03	SECTORITZACIÓ DE LA XARXA
Títol 3	06	REPOSICIONS

NUM. CODI	UA	DESCRIPCIÓ	PREU	AMIDAMENT	IMPORT	
1	P45L-R2A1	m3	Formigó per a canonades en soleres, massissos i proteccions, HM-20, de consistència plàstica, inclòs col·locació, vibrat i curat (P - 18)	90,30	5,080	458,72
2	P9H5-E84C	t	Paviment de mescla bituminosa contínua en calent tipus AC 16 surf B 50/70 D, amb betum asfàtic de penetració, de granulometria densa per a capa de trànsit i granulat granític, estesa i compactada (P - 21)	86,35	3,428	296,01
TOTAL	Títol 3		01.03.06		754,73	

Obra	01	Pressupost Telelectura comptadors Espolla
Capítol	04	NO TRAMIFICAT
Títol 3	01	GESTIÓ DE RESIDUS

NUM. CODI	UA	DESCRIPCIÓ	PREU	AMIDAMENT	IMPORT	
1	XPA1-GR01	pa	Partida alçada de cobrament íntegre per la Gestió de Residus a l'obra (P - 32)	2.098,97	1,000	2.098,97
TOTAL	Títol 3		01.04.01		2.098,97	

Obra	01	Pressupost Telelectura comptadors Espolla
Capítol	04	NO TRAMIFICAT
Títol 3	02	SEGURETAT I SALUT

NUM. CODI	UA	DESCRIPCIÓ	PREU	AMIDAMENT	IMPORT	
1	XPA1-SS01	pa	Partida alçada de cobrament íntegre per la Seguretat i Salut a l'obra (P - 33)	2.000,00	1,000	2.000,00
TOTAL	Títol 3		01.04.02		2.000,00	

Obra	01	Pressupost Telelectura comptadors Espolla
Capítol	04	NO TRAMIFICAT
Títol 3	03	VARIS

NUM. CODI	UA	DESCRIPCIÓ	PREU	AMIDAMENT	IMPORT	
1	XPA1-T101	PA	Partida alçada a justificar per a la seguretat vial, senyalització, abalisament i desviaments provisionals durant l'execució de les obres, segons indicació de la Direcció de l'Obra (P - 34)	1.000,00	1,000	1.000,00
2	XPA1-VA01	PA	Partida alçada a justificar per reposició de possibles serveis afectats (canonades, cables, etc..) (P - 35)	500,00	1,000	500,00
3	XPA1-VA03	PA	Partida alçada a justificar per a imprevistos durant l'execució de les obres. (P - 36)	1.000,00	1,000	1.000,00
TOTAL	Títol 3		01.04.03		2.500,00	

EUR

RESUM DEL PRESSUPOST

RESUM DE PRESSUPOST

Pàg.: 1

NIVELL 3 : Títol 3			Import
Titul 3	01.03.01	TREBALLS PREVIS I DEMOLICIONS	798,91
Titul 3	01.03.02	MOVIMENT DE TERRES	1.040,70
Titul 3	01.03.03	OBRA CIVIL	3.823,11
Titul 3	01.03.04	EQUIPS MECÀNICS I DE CONTROL	8.349,68
Titul 3	01.03.05	CANONADES	2.286,05
Titul 3	01.03.06	REPOSICIONS	754,73
Capítol	01.03	SECTORITZACIÓ DE LA XARXA	17.053,18
Titul 3	01.04.01	GESTIÓ DE RESIDUS	2.098,97
Titul 3	01.04.02	SEGURETAT I SALUT	2.000,00
Titul 3	01.04.03	VARIS	2.500,00
Capítol	01.04	NO TRAMIFICAT	6.598,97
			23.652,15
NIVELL 2 : Capítol			Import
Capítol	01.01	RENOVACIÓ COMPTADORS DOMICILIARIS	90.268,56
Capítol	01.02	RENOVACIÓ COMPTADORS MUNICIPALS	7.141,50
Capítol	01.03	SECTORITZACIÓ DE LA XARXA	17.053,18
Capítol	01.04	NO TRAMIFICAT	6.598,97
Obra	01	Pressupost Telelectura comptadors Espolla	121.062,21
			121.062,21
NIVELL 1 : Obra			Import
Obra	01	Pressupost Telelectura comptadors Espolla	121.062,21
			121.062,21

PRESSUPOST GENERAL

Projecte tècnic per a la millora de la digitalització dels sistemes de gestió de l'aigua urbana d'Espolla

PRESSUPOST D'EXECUCIÓ PER CONTRACTE

Pàg. 1

PRESSUPOST D'EXECUCIÓ MATERIAL.....	121.062,21
13 % Despeses generals SOBRE 121.062,21.....	15.738,09
6 % Benefici industrial SOBRE 121.062,21.....	7.263,73
Subtotal	144.064,03
21 % IVA SOBRE 144.064,03.....	30.253,45
TOTAL PRESSUPOST PER CONTRACTE	€ 174.317,48

Aquest pressupost d'execució per contracte puja a

(CENT SETANTA-QUATRE MIL TRES-CENTS DISSET EUROS AMB QUARANTA-VUIT CÈNTIMS)

Espolla, juliol de 2023

L'autor del projecte,

Oscar Soria García
Enginyer industrial
Col·legiat núm. 19.794
ABM, Serveis d'Enginyeria i Consulting, S.L.

