



**CONTRACTE DE SUBMINISTRAMENT DE MOBILIARI PER A DIVERSOS ESPAIS
DELS QUE CONFORMEN EL CENTRE INTERGENERACIONAL DE LLAMBILLES DEL
PARC DE L'ESTACIÓ.**

FITXES TÈCNIQUES PRODUCTES PRESENTATS.

Nº Expedient: X2024000286

Licitador: EXPERT LINE SL

**PANELLA
MAS
JAVIER -**

Firmado
digitalmente por
PANELLA MAS
JAVIER -
Fecha: 2024.08.07
10:07:26 +02'00'

ÍNDIX

FITXES TÈCNIQUES

01. Taula abatible.....	3
02. Cadira Confident 4 potes	6
03. Taquilles metàl·liques.....	9
04. Penjadors de peu.....	12
05. Conjunt paperera reciclable	13
06. Mirall fixe.....	14
07. Mirall reclinable.....	15
08. Paperera	16
09. Porta rotlles	17
10. Escombreta dels banys	18
11. Canviador de bolquers.....	19

CONTRACTE DE SUBMINISTRAMENT DE MOBILIARI PER A DIVERSOS ESPAIS DELS QUE CONFORMEN EL CENTRE INTERGENERACIONAL DE LLAMBILLES DEL PARC DE L'ESTACIÓ.

Expedient: X2024000286

LICITADOR: EXPERT LINE S.L.

FABRICANT: FORMA 5

MODEL: TRAVEL

Definició element: Taula abatible amb cantonades rectes model Travel de la marca Forma5 de mides de 1400x670x740h mm amb les potes en els extrems. Inclou 4 rodes toves i frenables.

Els acabats d'aquest model són sobre fabricat de melamina de color blanc polar i l'estructura metàl·lica, formada per columnes i peus metàl·lics amb acabats de color blanc.

La taula abatible és de la mateixa marca que la cadira confident, per tal de poder respectar l'homogeneïtat, la composició i els materials del projecte.

1. Característiques estètiques:

Acabats Tauler:

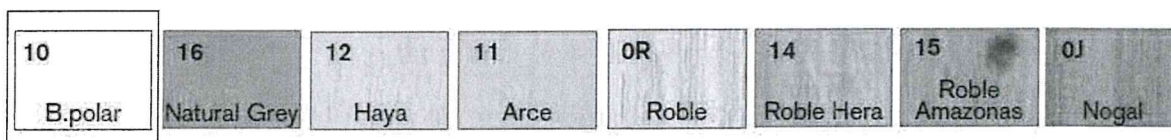

Acabats colors estructura:

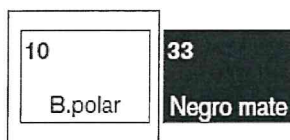

2. Característiques tècniques:

Estructura: Pedestal, en forma de "T" invertida, compost per una base d'alumini injectat amb un gruix mitjà de 4 mm que suporta una columna d'extrusió d'alumini de secció trapezoidal de 2,5 mm de gruix. Acabat amb una capa de pintura epoxi de 100 micres. Aquesta columna té l'interior buit per a la opció de conducció vertical del cablejat. Una coberta d'extrusió de plàstic oculta l'interior de la columna i els cables que es puguin instal·lar. Els pedestals inclouen dos capçals més dos braços d'abatiment en alumini injectat.

L'accionament es realitza a través de dos tiradors de poliamida reforçada amb càrrega de fibra de vidre, situats un en cada braç, des del frontal de la taula. Tots dos pedestals es troben units entre si per una biga de secció circular de 60 mm de diàmetre d'extrusió d'alumini acabat amb una capa de pintura epoxi de 100 micres, formant una estructura autoportant.

En ella se li poden col·locar, de forma opcional com a accessori, elements de conducció de cables. Suport a través de rodes de poliamida i cos cromat de 60 mm de diàmetre amb fre.

Sobre: taulell de partícules amb recobriment melamíninc de 19mm de gruix. Cantell Termofusionat de 2mm de gruix. Mecanitzat en la part inferior per el seu correcte muntatge. La especificació de qualitat per el taulell està en corcondancia amb la norma UNE EN 312, i correspon amb el tipus de taulell P2. La densitat mitjana per taulell de 19mm de gruix es de 630kg/m3.

Opcionalment, no inclòs aquest producte pot tenir els següents complements:

Peces d'unió:

Fa que aquestes taules puguin fer-se servir de forma polivalent d'una, dos o tres taules.

- *Kit d'electrificació per a biga.* Peça opcional fabricada en poliamida que es clipa sobre la biga i serveix per a la conducció horitzontal del cablejat des de la tapa de la taula fins al pedestal electrificable.

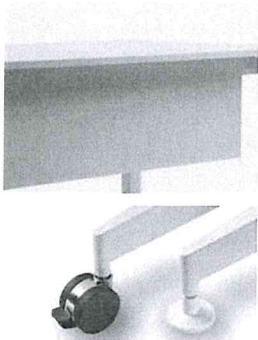

Faldó abatible:

Un faldó per taula fet amb tauler de partícules de 19 mm de gruix amb cant termofusionat de 1,2 mm en tot el seu perímetre fixats a l'estructura mitjançant ferratges específics ocults sota la taula. Aquest també pot ser entapissat.

Pedestal sense rodes:

Suport a terra a través de quatre anivelladors de polipropilè amb forma circular.

Diverses solucions d'electrificació:

- *Regleta integrat,* Sistema d'electrificació opcional que s'instal·la en la tapa de la taula i permet disposar de 2 preses de corrent + 1 USB-C + 1 USB.
- *Pedestal:* La columna del pedestal Travel, disposa d'un buit interior per a la conducció vertical de l'electrificació que s'oculta després d'una coberta d'extrusió de plàstic.

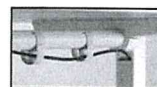

3. Característiques funcionals:

Els mobles han de respondre a criteris ergonòmics, de fàcil neteja i manteniment i de gran resistència i durabilitat. A partir d'aquestes consideracions, es proposen les següents condicions:

- Taules fàcils de apilar i recollir de manera batent, que ens dona solucions flexibles per espais polivalents.
- De fàcil transport i moviment gràcies a les seves rodes.
- Un cop la part superior es gira, les taules es poden emmagatzemar per estalviar espai.
- A causa del mecanisme de plegat i els castors, les taules TRAVEL són ràpidament instal·lades i fàcilment reconfigurades pels usuaris.
- Aquest model té els mateixos acabats que la resta de taules, això ens facilita trobar una harmonia general en el mateix espai. Ja que són productes del mateix fabricant.

4. Característiques estètiques:

Imatges:

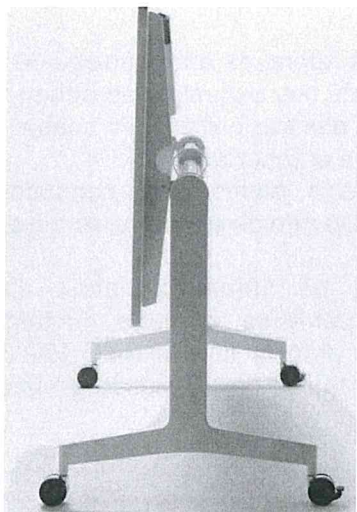

5. Normativa:

Aquest producte conta amb els següents certificats (normatives):

- ISO 9001
- ISO 1400
- ISO 14001
- ISO 14006 (Ecodiseño)
- UNE-EN 15372:2008
- UNE-EN 1730:2013
- UNE-EN 15372:2017

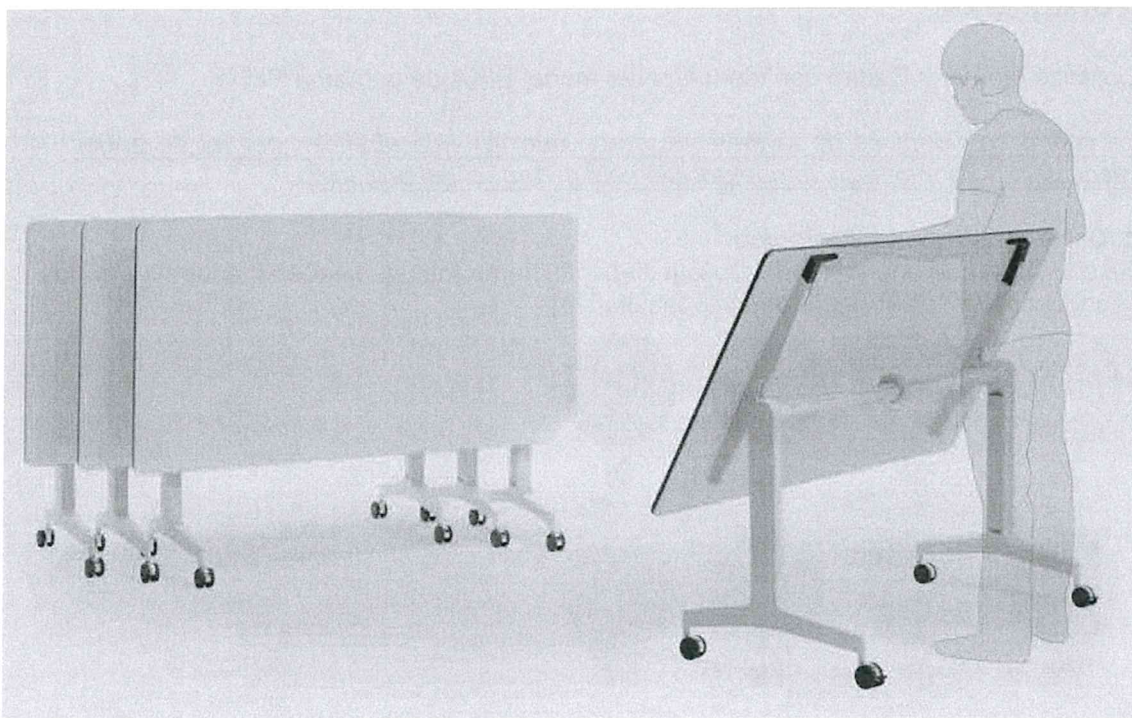

CONTRACTE DE SUBMINISTRAMENT DE MOBILIARI PER A DIVERSOS ESPAIS DELS QUE CONFORMEN EL CENTRE INTERGENERACIONAL DE LLAMBILLES DEL PARC DE L'ESTACIÓ.

Expedient: X2024000286

LICITADOR: EXPERT LINE S.L.

FABRICANT: PATTIO

MODEL: BIKA

Definició element: Cadira confident 4 potes model BIKA de la marca Pattio.

La cadira confident és de la mateixa marca que la taula abatible, per tal de poder respectar l'homogeneïtat, la composició i els materials del projecte.

1. Característiques estètiques:

És obligatori que aquest model estigui disponible amb tots els següents acabats plàstics: (Acabat final a definir per la direcció facultativa)

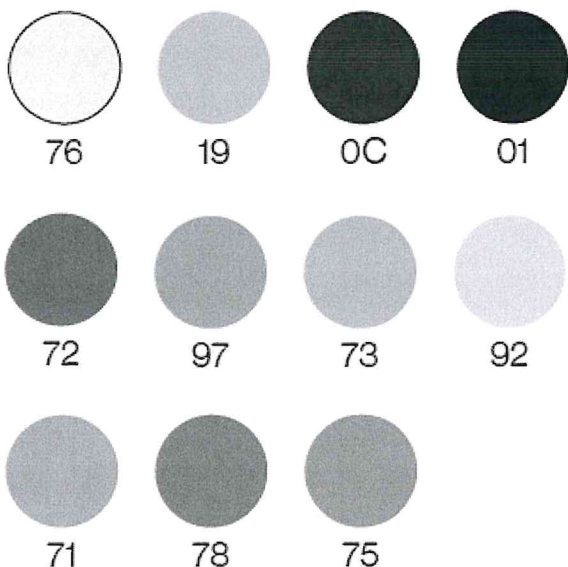

2. Característiques tècniques:

Cadira fabricada de polipropilè amb un pes màxim de 4,90kg, és un model apilable. Té les opcions d'acabats del monocasc amb els colors: blanc cal, gris clar, gris fosc, terracota alhambra, marrón ubrique, ocre, beige duna, malva gorafe, verde oliva, azul clar.

Cadira de 4 potes sense braços composta per dues peces, un bastidor i una làmina de seient - respall a mode de carcassa. El bastidor estructural, de formes suaus, realitzat en polipropilè (PP) suporta la làmina seient-respall.

La làmina que serveix de seient i respall, està fabricada en polipropilè (PP) i queda emmarcada pel bastidor, transmetent-li una imatge única i fluida al conjunt. Les cadires porten sota el seient 4 topalls d'apilats fabricats en polietilè (PE). Suport a terra mitjançant conteres d'elastòmer termoplàstic.

Opcionalment no inclòs a l'oferta aquest model ha de poder estar entapissat en tres formats diferents: strip / bordat / llis.

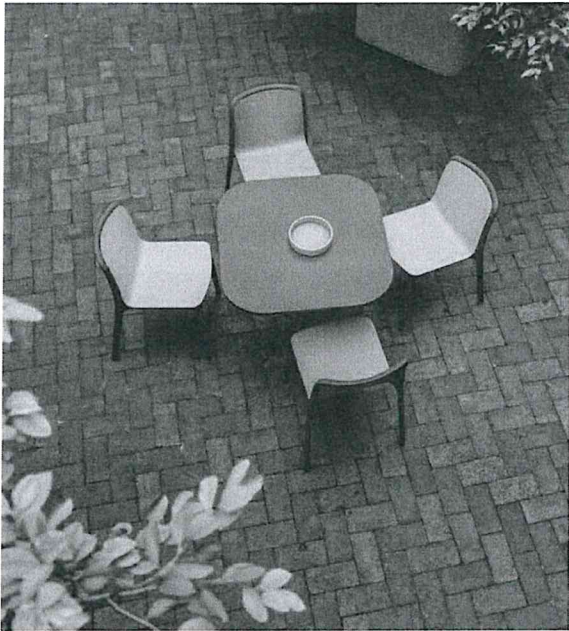
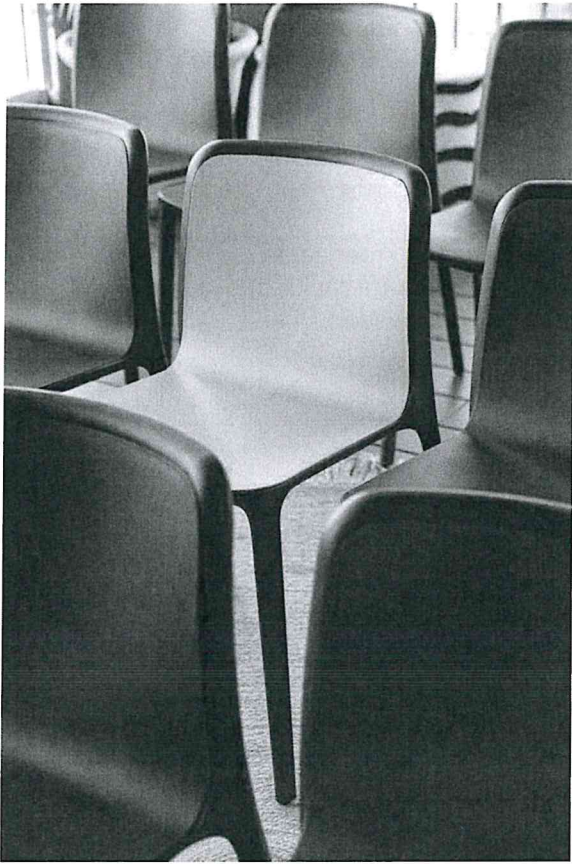

Opcionalment ha de poder incloure carro portacadires. Acabat de l'estructura de polipropilè ha de ser negre. Amb el carro permet apilar el doble d'unitats, un total de 14. Les mides d'aquest producte són de 785h mm d'alçada x 525mm d'amplada x 539mm de fons.

3. Característiques funcionals:

Els mobles han de respondre a criteris ergonòmics, de fàcil neteja i manteniment i de gran resistència i durabilitat. A partir d'aquestes consideracions, es proposen les següents condicions:

- Resistència i durabilitat gràcies als seus materials de fabricació.
- Model apilable fins un total de 7 unitats que permet una ràpida reorganització de l'espai i l'emmagatzematge d'aquestes en cas que sigui necessari.

4. Característiques estètiques:

Imatges:

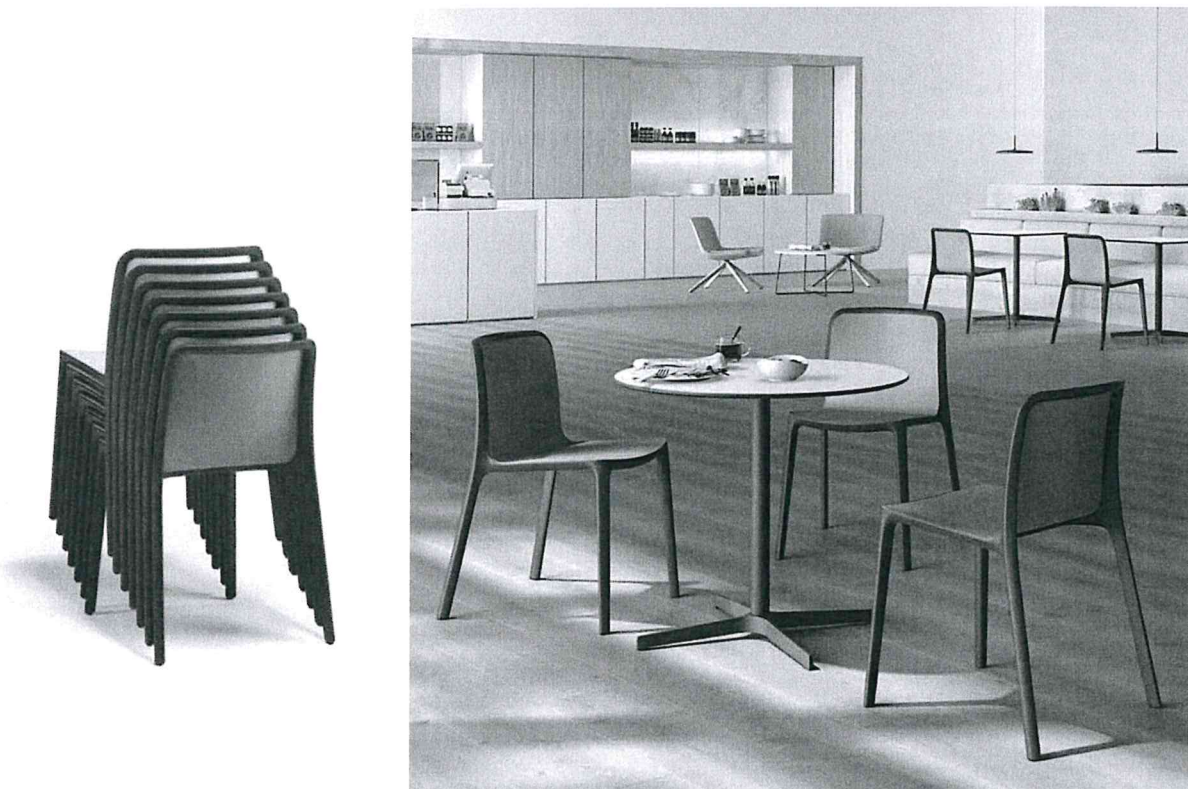

3. Característiques funcionals:

Els mobles han de respondre a criteris ergonòmics, de fàcil neteja i manteniment i de gran resistència i durabilitat. A partir d'aquestes consideracions, es proposen les següents condicions:

- Resistència i durabilitat gràcies als seus materials de fabricació.
- Producte ergonòmic per tots els usuaris, ja que permet emmagatzemar coses a diferents altures sense necessitat de ajupir-se o aixecar-se per tindre un accés còmode.
- El tancament em clau permet que els objectes i documents del seu interior tinguin una major seguretat.
- Té l'opció a tenir portes metàl·liques o de melamina a definir per la direcció facultativa.

Les mides d'aquest model són:

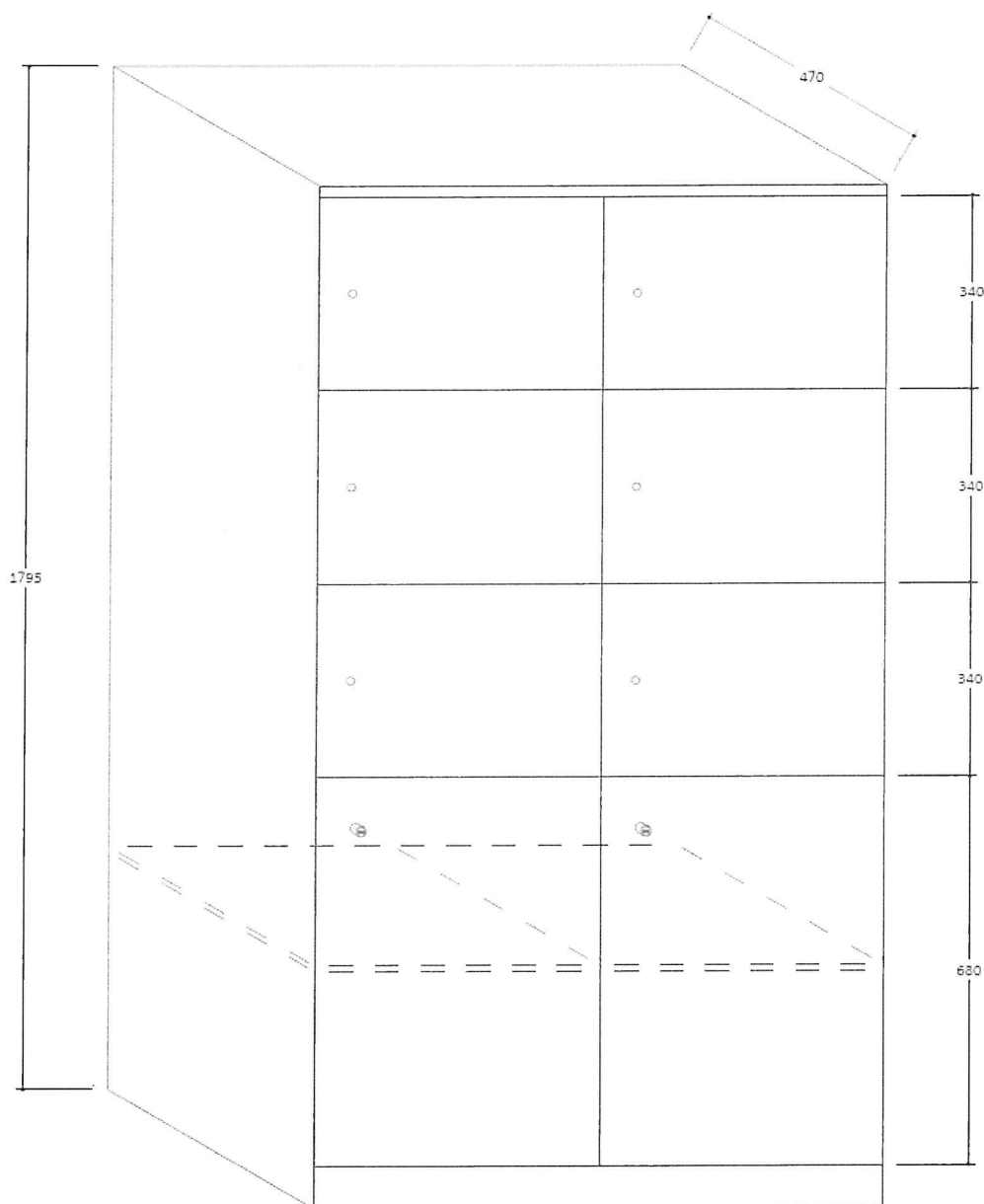

CONTRACTE DE SUBMINISTRAMENT DE MOBILIARI PER A DIVERSOS ESPAIS DELS QUE CONFORMEN EL CENTRE INTERGENERACIONAL DE LLAMBILLES DEL PARC DE L'ESTACIÓ.

Expedient: X2024000286

LICITADOR: EXPERT LINE S.L.

FABRICANT: GUIALMI

MODEL: ACCESS CODE

Definició element: Taquilles metàl·liques model Access Code de la marca Guialmi.

1. Característiques estètiques:

Acabats colors metàl·lics:

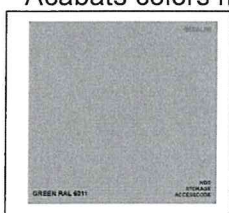

Acabats color de les portes fabricades de melamina:

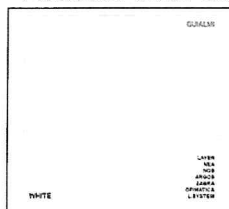

2. Característiques tècniques:

Conjunt de taquilles de mides de 1000x470x1795h mm. Formada per estructura metàl·lica de color verd, portes de melamina blanca. Un total de 8 portes, però de dues mides diferents:

- 6 unitats de portes superiors de mides de 340h mm d'alçada x 500mm d'amplada x 19mm de gruix fabricades de melamina.
- 2 unitats de portes inferiors de mides de 680h mm d'alçada x 500mm d'amplada x 19mm de gruix fabricades de melamina.



Totes les portes inclouen tancament amb clau. Opcionalment pot incloure un joc de dues claus metres.

Estructura de taquilla/cos fabricat amb xapa d'acer ST12 de 0,8 mm de gruix. El sòcol també es fabrica amb acer ST12 de 0,8 mm de gruix. La taquilla té anivelladors que permeten aproximadament 10mm d'ajust.

Totes les peces metàl·liques reben un tractament anticorrosiu abans de pintar-se amb pintura epòxid de 80 micros de gruix.

4. Característiques estètiques:

Imatges: (aproximades del model que licitat)

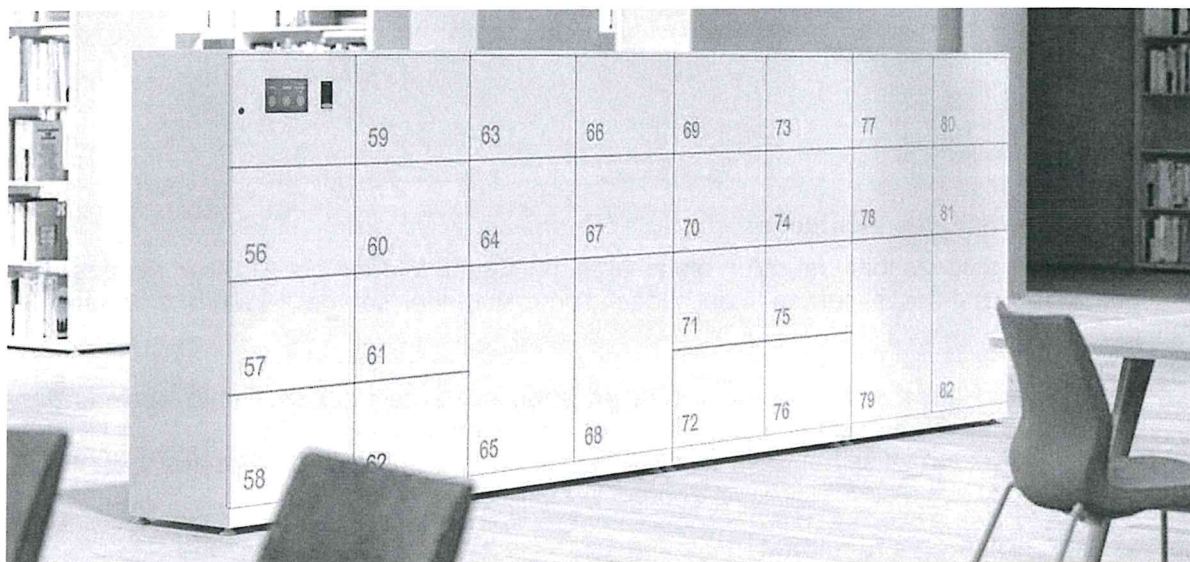
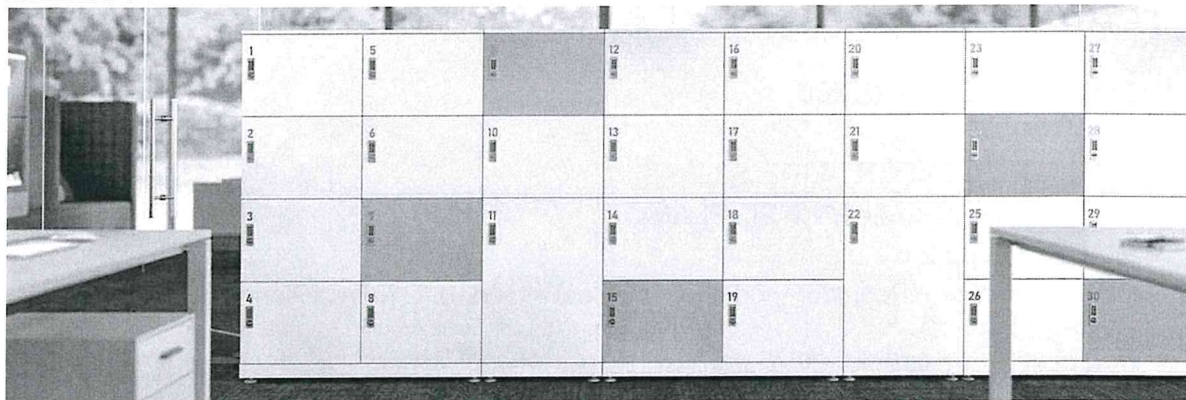

5. Normativa:

Aquest producte compleix la següent normativa i certificats:

Normatives genèriques per a llocs de treball:

- UNE EN 14073-2 :05
- UNE EN 14073-3 :05
- UNE EN 14074 :05

Normatives superfícies:

- Norma UNE 89401-2:2008
- Norma UNE 438/2
- Norma UNE 53433-2: 150 ciclos resistència a la abrasió.
- d0 segun norma europea 13501-1 y M3 conforme a la norma española UNE 23727:1990
- Certificado PEFC (cadena de custodia de productos forestales)
- E1 segun la norma UNE EN 120
- Tipo P2
- Certificación de composición de la melamina: 85/90% madera, 5% urea, 4/11 % agua, 0,8/1 % parafina sólida, 0,15 % endurecedor, 2/4 % de papel.
- Certificación de tratamientos térmicos que garantizan la eliminación de las posibles plagas existentes en la madera.
- La madera usada para hacer tableros no proviene de especies amenazadas segun el CITES (adjuntamos composición de la fabricación de melamina segun fabricante, donde se ve que tipo de madera se utiliza y no es una especie amenazada segun CITES).

Normativa metall:

- Norma EN 10130 DC 01 necesaria para la norma UNE 89401-3:2008.

Normativa pintura:

- Norma UNE 89401-2:2008
- Norma UNE 11022/1
- Norma UNE 11023/1
- Espesor recubrimiento (µm) UNE EN ISO 2808: 60
- Daño mecánico raspadura superficial UNE 11019/6: 5
- Daño mecánico raspadura substrato UNE 11019/6: 5
- Daño mecánico impacto UNE 11019/6: 5
- Daño mecánico corte cruzado UNE 11019/6: 5
- Brillo 20° UNE 11019/1: 33,7 %
- Brillo 60° UNE 11019/1: 73,0 %
- Brillo 85° UNE 11019/1: 91,2 %
- Ensayo de corrosión (niebla salina) UNE EN 112017: correcto
- No incluye ninguna materia prima que contenga VOC'S

Normativa empresa:

- ISO 9001 – 14001
- ISO 14006 : 2011

CONTRACTE DE SUBMINISTRAMENT DE MOBILIARI PER A DIVERSOS ESPAIS DELS QUE CONFORMEN EL CENTRE INTERGENERACIONAL DE LLAMBILLES DEL PARC DE L'ESTACIÓ.

Expedient: X2024000286

LICITADOR: EXPERT LINE S.L.
FABRICANT: PLANNING SISPLAMO
MODEL: ECO 2

Definició element: Penjador model ECO 2 Coat Stand de la marca Planning Sisplamo.

El penjador de peu és de la mateixa marca que el conjunt de paperera, per tal de poder respectar l'homogeneïtat, la composició i els materials del projecte.

1. Característiques estètiques:

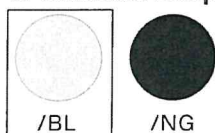

2. Característiques tècniques:

Model metàl·lic acabat de color blanc amb paraigüer inferior de 11,30kg de pes. Inclou 8 penjador metàl·lics superiors. Les mides d'aquest model són de 1800mm d'alçada x 360mm de diàmetre.

És un model de 4 penjadors dobles (8 en total) en la part superior amb opcions de diferents acabats: antracita o blanc. Ideal per espais de treball o habitat.
Aquest model està disponible en versió mural (de paret) en diferents formats: 1, 3, 4 o 6 penjadors. El pes d'aquest producte no pot ser inferior a 11,3kg.

3. Característiques funcionals:

Els mobles han de respondre a criteris ergonòmics, de fàcil neteja i manteniment i de gran resistència i durabilitat. A partir d'aquestes consideracions, es proposen les següents condicions:

- Resistència i durabilitat gràcies als seus materials de fabricació.
- Ajuda a mantenir l'espai net i ordenat.
- Penjador metàl·lic de tub arrodonit de 4cm de diàmetre i de gran lleugeresa i estabilitat gràcies a la base.

4. Característiques estètiques:

Imatges:

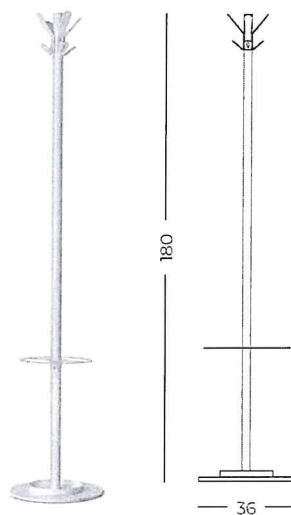
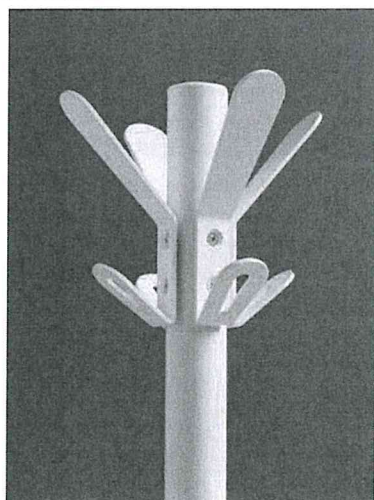

5. Normativa:

Aquest producte compleix amb la següent normativa:

- ISO 9001

CONTRACTE DE SUBMINISTRAMENT DE MOBILIARI PER A DIVERSOS ESPAIS DELS QUE CONFORMEN EL CENTRE INTERGENERACIONAL DE LLAMBILLES DEL PARC DE L'ESTACIÓ.

Expedient: X2024000286

LICITADOR: EXPERT LINE S.L.
FABRICANT: PLANNING SISPLAMO
MODEL: RECYCLING STATION

Definició element: Conjunt paperera reciclable model Recycling Station de la marca Planning Sisplamo.

El conjunt de paperera és de la mateixa marca que el penjador de peu, per tal de poder respectar l'homogeneïtat, la composició i els materials del projecte.

1. Característiques tècniques:

Fabricació especial per un contenidor metàl·lic per 3 residus diferents. L'acabat del contenidor ha de ser color blanc. Les mides del producte són 700h x 350mm de fons x 1000mm d'amplada amb una capacitat total de 160L i un pes mínim de 32kg.

Inclou 3 arcs interiors per subjecció de bosses. La tapa superior inclou un vinil per la diferenciació dels residus.

Paperera de xapa metàl·lica de 1,5mm de gruix, lacada en color blanc. La tapa és de color blanc amb un vinil en la tapa resistent a l'exterior. Inclou 6 topes en la base per la protecció de la superfície on s'ubica.

2. Característiques funcionals:

Els mobles han de respondre a criteris ergonòmics, de fàcil neteja i manteniment i de gran resistència i durabilitat. A partir d'aquestes consideracions, es proposen les següents condicions:

- Resistència i durabilitat gràcies als seus materials de fabricació.
- Ajuda a mantenir l'espai net i ordenat. I poder reciclar de forma fàcil i còmode.
- Fabricat amb xapa metàl·lica, per lo que no és combustible i no provoca fums tòxics.

3. Característiques estètiques:

Imatges:

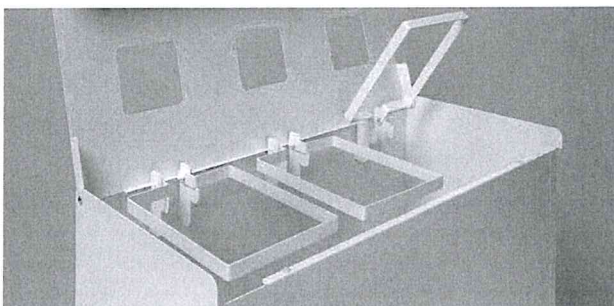
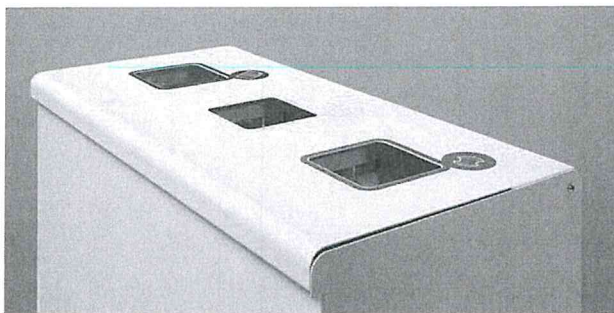

4. Normativa:

Aquest producte compleix amb la següent normativa:

- ISO 9001

CONTRACTE DE SUBMINISTRAMENT DE MOBILIARI PER A DIVERSOS ESPAIS DELS QUE CONFORMEN EL CENTRE INTERGENERACIONAL DE LLAMBILLES DEL PARC DE L'ESTACIÓ.

Expedient: X2024000286

LICITADOR: EXPERT LINE S.L.

FABRICANT: MEDICLINICS

MODEL: EP0450CS

Definició element: Subministrament i instal·lació de miralls fixes per la paret model EP0450CS de la marca Mediclinics. Producte rectangular amb un marc d'una sola peça fabricat d'acer inoxidable AISI 304 i acabat setinat. De mides de 800x600mm.

El mirall fixa és de la mateixa marca que el mirall abatible, el mirall reclinable, la paperera, porta rotllos, l'escombreta i el canviador, per tal de poder respectar l'homogeneïtat, la composició i els materials del projecte.

1. Característiques tècniques:

Mirall rectangular fix amb marc d'una de sola peça, fabricat amb acer inoxidable AISI 304 de 1 mm de gruix i acabat setinat.

Vidre de 5 mm de gruix. Revers amb tauler de fibres de densitat mitjana, hidròfug de 10 mm de gruix, per reforçar el vidre fent-lo més resistent i allargant-ne la durabilitat.

Les mides d'aquest producte són: 800x600mm.

2. Característiques funcionals:

Els mobles han de respondre a criteris ergonòmics, de fàcil neteja i manteniment i de gran resistència i durabilitat. A partir d'aquestes consideracions, es proposen les següents condicions:

- Resistència i durabilitat gràcies als seus materials de fabricació.
- Bona resistència a l'oxidació.
- Model que permet col·locar-se en l'altura desitjada, s'ubicarà de la forma.

3. Característiques estètiques:

Imatges:

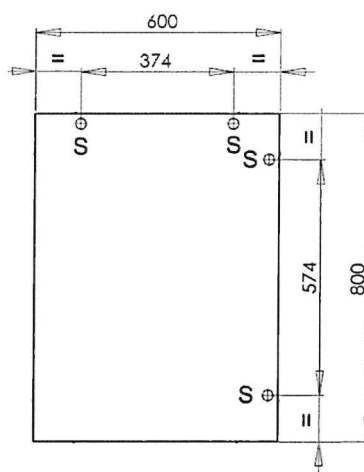
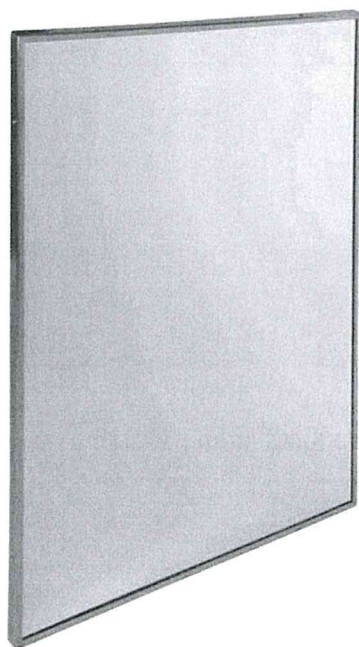

4. Normativa:

Aquest producte compleix amb la següent normativa:

- ISO 9001

CONTRACTE DE SUBMINISTRAMENT DE MOBILIARI PER A DIVERSOS ESPAIS DELS QUE CONFORMEN EL CENTRE INTERGENERACIONAL DE LLAMBILLES DEL PARC DE L'ESTACIÓ.

Expedient: X2024000286

LICITADOR: EXPERT LINE S.L.

FABRICANT: MEDICLINICS

MODEL: EP0400CS

Definició element: Subministrament i instal·lació de mirall reclinable per la paret model EP0400CS de la marca Mediclinics.

Producte rectangular amb un marc d'una sola peça fabricat d'acer inoxidable AISI 304 i acabat satinat. Tindrà instal·lació adaptada per minusvàlids. De mides de 800x590mm.

El mirall abatible és de la mateix marca que el mirall fixe, el mirall reclinable, la paperera, porta rotllos, l'escombreta i el canviador, per tal de poder respectar l'homogeneïtat, la composició i els materials del projecte.

1. Característiques tècniques:

Miralls basculants realitzats amb una estructura d'acer inoxidable AISI 304 acabat setinat, de 1,5 mm de gruix, amb cantonades soldades i polides. El gruix de la fixació basculant és 2mm.

Indicats per aconseguir banys i recintes públics sense barreres arquitectòniques d'accessibilitat. Models aptes per a col·lectivitats. Màxima durabilitat i resistència a l'oxidació. S'inclouen de sèrie els mitjans de fixació a paret de maó.

Les mides d'aquest producte són: 800x590mm.

2. Característiques funcionals:

Els mobles han de respondre a criteris ergonòmics, de fàcil neteja i manteniment i de gran resistència i durabilitat. A partir d'aquestes consideracions, es proposen les següents condicions:

- Resistència i durabilitat gràcies els seus materials de fabricació.
- Bona resistència a l'oxidació.
- Model que permet col·locar-se en l'altura desitjada, s'ubicarà de la forma

3. Característiques estètiques:

Imatges:

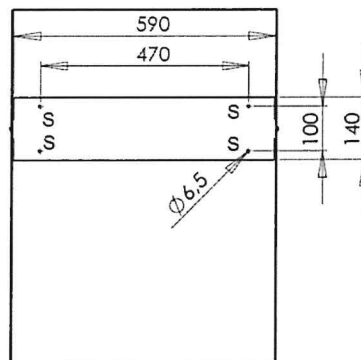
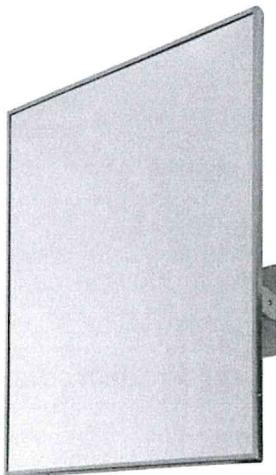

4. Normativa:

Aquest producte compleix amb la següent normativa:

- ISO 9001

CONTRACTE DE SUBMINISTRAMENT DE MOBILIARI PER A DIVERSOS ESPAIS DELS QUE CONFORMEN EL CENTRE INTERGENERACIONAL DE LLAMBILLES DEL PARC DE L'ESTACIÓ.

Expedient: X2024000286

LICITADOR: EXPERT LINE S.L.

FABRICANT: MEDICLINICS

MODEL: PPA2279CS

Definició element: Paperera model PPA2279CS de la marca Mediclinics. Producte amb arc de plàstic per subjectar les boses. Fabricat d'acer inoxidable AISI 304, amb acabat setinat.

La paperera és de la mateix marca que el mirall fixe, el mirall reclinable, porta rotllos, l'escombreta i el canviador, per tal de poder respectar l'homogeneïtat, la composició i els materials del projecte.

1. Característiques tècniques:

Paperera amb cercol de plàstic per subjectar la bossa. Les opcions d'acabats han de poder ser en acer pintat a Epoxy blanc o negre o en acer inoxidable AISI 304 acabat brillant o setinat. A escollir per la direcció facultativa.

Totalment soldada, amb els cantons de traç continu i lliure de rebaves i zones tallants. Capacitat de 25 L.

Adequada per a lavabos i àrees públiques interiors, de trànsit mitjà. Model apte per a col·lectivitats. Pot recolzar-se a terra o adossar-se a la paret mitjançant 4 cargols i tacs.

2. Característiques funcionals:

Els mobles han de respondre a criteris ergonòmics, de fàcil neteja i manteniment i de gran resistència i durabilitat. A partir d'aquestes consideracions, es proposen les següents condicions:

- Resistència i durabilitat gràcies als seus materials de fabricació.
- Bona resistència a l'oxidació.
- Disseny actual i d'avantguarda, concebut per tenir-ne una llarga vida útil i ser anti-vandàlic.

3. Característiques estètiques:

Imatges:

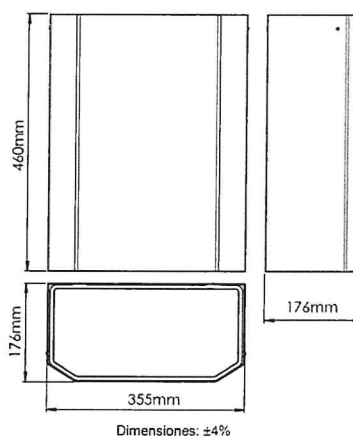
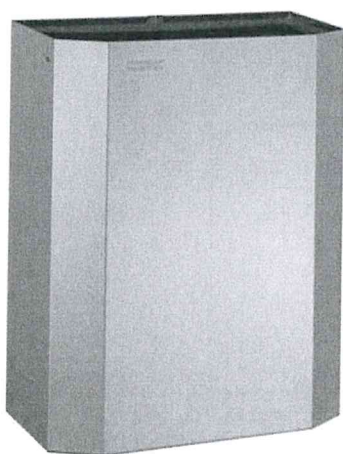

4. Normativa:

Aquest producte compleix amb la següent normativa:

- ISO 9001

CONTRACTE DE SUBMINISTRAMENT DE MOBILIARI PER A DIVERSOS ESPAIS DELS QUE CONFORMEN EL CENTRE INTERGENERACIONAL DE LLAMBILLES DEL PARC DE L'ESTACIÓ.

Expedient: X2024000286

LICITADOR: EXPERT LINE S.L.

FABRICANT: MEDICLINICS

MODEL: AI0310CS

Definició element: Porta rotlles de paper higiènic amb tapa model AI0310CS de la marca Mediclinics.

Aquest model inclou faldó i carcassa protectora per muntar a paret. Fabricat de xapa d'acer AISI 304 acabat setinat.

El porta rotlles és de la mateixa marca que el mirall fixe, el mirall reclinable, la paperera, l'escombreta i el canviador, per tal de poder respectar l'homogeneïtat, la composició i els materials del projecte.

1. Característiques tècniques:

Dispensador de paper higiènic individual amb faldó i carcassa protectora per muntar a la paret i fabricat amb acer inoxidable AISI 304. Fàcil i ràpid d'instal·lar, aquest portarotllos està pensat per adaptar-se a qualsevol espai i necessitat.

Producte per a banys d'hotel i de restaurant, o zones públiques amb molt de trànsit. Model apte per a col·lectivitats. Disposa d'un eix central extraïble per facilitar el canvi de rotlle de paper. S'ha de subministrar amb els tacs i els cargols per a muntar a la paret.

2. Característiques funcionals:

Els mobles han de respondre a criteris ergonòmics, de fàcil neteja i manteniment i de gran resistència i durabilitat. A partir d'aquestes consideracions, es proposen les següents condicions:

- Resistència i durabilitat gràcies als seus materials de fabricació.
- Bona resistència a l'oxidació.

3. Característiques estètiques:

Imatges:

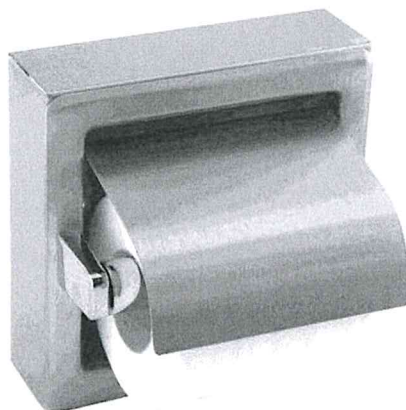

4. Normativa:

Aquest producte compleix amb la següent normativa:

- ISO 9001

CONTRACTE DE SUBMINISTRAMENT DE MOBILIARI PER A DIVERSOS ESPAIS DELS QUE CONFORMEN EL CENTRE INTERGENERACIONAL DE LLAMBILLES DEL PARC DE L'ESTACIÓ.

Expedient: X2024000286

LICITADOR: EXPERT LINE S.L.

FABRICANT: MEDICLINICS

MODEL: EP0968CS

Definició element: Escombreta de bany model Medisteel de la marca Mediclinics acabat setinat referència ES0968CS.

L'escombreta és de la mateix marca que el mirall fixe, el mirall reclinable, la paperera, porta rotllos i el canviador, per tal de poder respectar l'homogeneïtat, la composició i els materials del projecte.

1. Característiques tècniques:

Escombreta per a bany, fabricat en acer inoxidable AISI 304, apte tant per a espais públics com per a espais privats.

Dissenyat per adaptar-se a qualsevol espai i necessitat, aquest escombreta es caracteritza per la gran versatilitat, la gran resistència i la gran durabilitat. Pot recolzar-se directament sobre el terra o adossar-se a la paret gràcies suport a paret. Mitjans per fixar a la paret subministrats

2. Característiques funcionals:

Els mobles han de respondre a criteris ergonòmics, de fàcil neteja i manteniment i de gran resistència i durabilitat. A partir d'aquestes consideracions, es proposen les següents condicions:

- Resistència i durabilitat gràcies els seus materials de fabricació.
- Bona resistència a l'oxidació.
- Ajuda a mantenir el bany higiènic i ordenat.

3. Característiques estètiques:

Imatges:

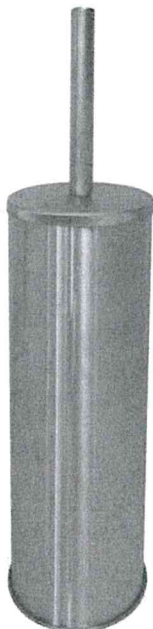

4. Normativa:

Aquest producte compleix amb la següent normativa:
- ISO 9001

CONTRACTE DE SUBMINISTRAMENT DE MOBILIARI PER A DIVERSOS ESPAIS DELS QUE CONFORMEN EL CENTRE INTERGENERACIONAL DE LLAMBILLES DEL PARC DE L'ESTACIÓ.

Expedient: X2024000286

LICITADOR: EXPERT LINE S.L.

FABRICANT: MEDICLINICS

MODEL: CP0016H-I

Definició element: Canviador de penyals horitzontal de polipropilè de color blanc model CP0016H-I de la marca Mediclinics.

El canviador és de la mateixa marca que el mirall fixe, el mirall reclinable, la paperera, porta rotllos i l'escombreta, per tal de poder respectar l'homogeneïtat, la composició i els materials del projecte.

1. Característiques tècniques:

Canvia bolquers horitzontals per instal·lar directament a la paret, fabricats amb polipropilè amb additiu antibacterià incorporat, amb ionitzador Ion Hygienic.

Els canvia bolquers BabyMedi® ofereixen un elevat nivell de seguretat i higiene sent la solució ideal per a espais públics com a centres comercials, aeroports, edificis públics, guarderies, etc. Models adequats per a instal·lacions d'alt trànsit amb alta resistència i durabilitat.

El seu disseny modern i elegant permet que aquests canviï bolquers s'integrin perfectament i sense cap problema en qualsevol ambient de bany.

BabyMedi Ion se subministra amb un ionitzador (tecnologia "Ion Hygienic") que neutralitza virus i bacteris gràcies a les partícules carregades negativament (anions) que emet, ajudant a mantenir el canviador per a nadons lliure d'aquests microorganismes nocius per a la salut del nadó. L'eficàcia de l'ionitzador contra virus i bacteris ha estat testada i certificada per TÜV Rheinland (Informe d'assaigs microbiològics número 60329708-001).

L'additiu antimicrobià Biocote®, basat en tecnologia d'ions plata, està directament incrustat dins del propi plàstic, facilitant la neteja i reduint la proliferació de microbis, causants de malalties, de males olors i de taques.

Els canvis de bolquers BabyMedi® estan certificats d'acord amb les normes EN 12221-1 i EN 12221-2. Aquestes normes requereixen que els canvia bolquers suportin un assaig de càrrega estàtica de 50Kg durant una hora. A més, unitats assajades als nostres propis laboratoris han suportat càrregues de més de 100 kg.

Canvia bolquers horitzontal per instal·lar directament a la paret, fabricat en polipropilè amb additiu antibacterià incorporat, acabat blanc i amb ionitzador.

Les mides d'aquest model són de: 860mm de llarg x 565mm d'alçada x 100mm de profunditat. Amb un pes net de 12,4kg.

2. Característiques funcionals:

Els mobles han de respondre a criteris ergonòmics, de fàcil neteja i manteniment i de gran resistència i durabilitat. A partir d'aquestes consideracions, es proposen les següents condicions:

- Resistència i durabilitat gràcies als seus materials de fabricació.
- Els canvia bolquers BabyMedi® se subministren amb cinturó de seguretat ajustable de niló i tancament de fixació ràpida. El cinturó se subministra dins de la caixa d'embalatge.
- Llit amb un parell de ganxos per penjar les bosses de bolquers (un al costat dret i un altre a l'esquerra) que ajuden a mantenir les pertinences a prop i a mà.

3. Característiques estètiques:

Imatges:



4. Normativa:

Aquest producte compleix amb la següent normativa:

- ISO 9001





Seu central:

C/ Raset, 144. 17180. Vilablareix (Girona)
Telf: 972 203 615 / @: mail@expertline.es

Delegació comercial i tècnica:

C/ Doctor Robert 8. 08160. Montmeló (Barcelona)
Telf: 938 395 758 / @: mail@expertline.es

 @expertline_sl

 @expertline.es

 www.expertline.es

