

Edifici	Código de planta	Código de espacio	Descripció espai	estándar de espac	Àrea	Institut	Ceco
Seu Central	P0	0090	Radioquiròfan	QUIR	46,26	HMB	HMB59
Seu Central	P0	0065	Quiròfan 10	PAS	19,12	HMB	HMB59
Seu Central	P0	0063	Quiròfan 10	QUIR	88,35	HMB	HMB41
Seu Central	P0	0088 i 0085	Radioquiròfan	MAGQ i EXPLOR	28,85	HMB	HMB41
Seu Central	P0	0501	Radioangiografia	INTERVENC	19,31	HIX	HIX54
Seu Central	P0	0867	Radioangiografia	INTERVENC	34,55	HIX	HIX54
Seu Central	P0	BC085	Radioangiografia	INTERVENC	46,70	HIX	HIX54
Seu Central	P0	BE090	Radioangiografia	INTERVENC	33,01	HIX	HIX54
Seu Central	P0	sense codi	Mag interven passadis	MAG_INTER		HIX	HIX54
Seu Central	P0	sense codi	Mag interven	MAG_INTER		HIX	HIX54
Seu Central	P0	BP093, 0858	Magatzem i recepció prótesi	MAG_INTER i PAS	29,87	HIX	HIX54
Seu Central	P1	J1048	BQ Quiròfan 1	QUIR	48,23	HMB	HMB40
Seu Central	P1	0302	Acces per pavelló 8	VESTIBUL	16,35		
Seu Central	P1	0293	Acces per pavelló 6	VESTIBUL	15,56		
Seu Central	P1	0103,0086,0087	Acces per pavelló 4	VESTIBUL, ESCA I TRANSFER	41,55		
Seu Central	P1	0079	Mag 3 BQ Central	MAGQ	17,34	HMB	HMB46
Seu Central	P1	0080	BQ Quiròfan 11	QUIR	58,28	HMB	HMB46
Seu Central	P1	0081	BQ Quiròfan 12	QUIR	37,67	HMB	HMB46
Seu Central	P1	0082	BQ Quiròfan 13	QUIR	37,67	HMB	HMB46
Seu Central	P1	0083	BQ Quiròfan 14	QUIR	38,27	HMB	HMB46
Seu Central	P1	0084	Mag 1 BQ Central	MAGQ	26,44	HMB	HMB46
Seu Central	P1	0092	Mag 4 BQ Central	MAGQ	6,89	HMB	HMB46
Seu Central	P1	0093	Mag 2 BQ Central	MAGQ	34,82	HMB	HMB46
Seu Central	P1	0095	BQ Quiròfan 16	QUIR	47,94	HMB	HMB46
Seu Central	P1	0096	BQ Quiròfan 15	QUIR	47,91	HMB	HMB46
Seu Central	P1	0252	Mag equips 1 BQ	MAGQ	32,82	HMB	HMB40
Seu Central	P1	0275	Mag 8 BQ Central	MAGQ	5,38	HMB	HMB40
Seu Central	P1	0276	BQ Quiròfan 9	QUIR	38,41	HMB	HMB40
Seu Central	P1	0277	BQ Quiròfan 8	QUIR	37,21	HMB	HMB40
Seu Central	P1	0279	BQ Quiròfan 7	QUIR	36,30	HMB	HMB40
Seu Central	P1	0316	BQ Quiròfan 4	QUIR	52,84	HMB	HMB40
Seu Central	P1	0317	BQ Quiròfan 5	QUIR	43,47	HMB	HMB40
Seu Central	P1	0318	BQ Quiròfan 6	QUIR	48,01	HMB	HMB40
Seu Central	P1	0321	Mag 5 BQ Central	MAGQ	12,18	HMB	HMB40
Seu Central	P1	0421	Mag 7 BQ Central	MAGQ	12,23	HMB	HMB40
Seu Central	P1	0422	Recepció materials	MAGQ	9,98	HMB	HMB40
Seu Central	P1	0425	Mag equips 2 BQ Central	MAGQ	32,51	HMB	HMB40
Seu Central	P1	0426	BQ Quiròfan 3	QUIR	47,02	HMB	HMB40
Seu Central	P1	0488	CMA Quiròfan 6	QUIR	17,38	HMC	HMC40
Seu Central	P1	0495	CMA Quiròfan 5	QUIR	37,77	HMC	HMC40
Seu Central	P1	0507	Mag 1 CMA	MAGQ	9,08	HMC	HMC40
Seu Central	P1	0514	Mag 2 CMA	MAGQ	9,74	HMC	HMC40
Seu Central	P1	varis codis	Mag allargat pel passadis	MAGQ	60,00	HMC	HMC40
Seu Central	P1	0521	CMA Quiròfan 4	QUIR	33,09	HMC	HMC40
Seu Central	P1	0522	CMA Quiròfan 1	QUIR	22,79	HMC	HMC40
Seu Central	P1	0524	Mag 1 esteril CMA	MAGQ	8,56	HMC	HMC40
Seu Central	P1	0525	CMA Quiròfan 2	QUIR	27,59	HMC	HMC40
Seu Central	P1	0532	Mag 2 esteril CMA	MAGQ	14,08	HMC	HMC40
Seu Central	P1	0533	CMA Quiròfan 3	QUIR	22,93	HMC	HMC40
Seu Central	P2	0022	Accés pel pavelló 8	VESTIBUL	11,37		
Seu Central	P2	0390, 0391	Magatzem quirúrgic	MAGQ	47,44		HMB40
Seu Central	P2	0385	Magatzem cardiaca	MAGQ	19,38		HMB40
Seu Central	P2	0462	BOX 5	INTERVENC	23,08	HEP	H6P50
Seu Central	P2	0463	BOX 4	INTERVENC	23,08	HEP	H6P50
Seu Central	P2	0464	BOX 3	INTERVENC	22,59	HEP	H6P50
Seu Central	P2	0465	BOX 2	INTERVENC	23,07	HEP	H6P50
Seu Central	P2	0467	BOX 1	INTERVENC	22,91	HEP	H6P50
Seu Central	P2	0544	BOX 7	INTERVENC	26,06	HEP	H6P50
Seu Central	P2	0476	BOX 6	INTERVENC	15,82	HEP	H6P50
Seu Central	P2	0538	Mag. Endoscòpia	MAG_INTER	9,43	HEP	H6P50

Seu Central	P3	0035	Hemodinàmica hep 1	INTERVENC	34,84	H6P	H6P52
Seu Central	P3	0036	Hemodinàmica hep 2	INTERVENC	23,65	H6P	H6P52
Seu Central	P3	0463	Despatx/mag etiquetatge pròtesis	DES			
Seu Central	P3	0455	BOX 2	BOX			
Seu Central	P3	0220	respiratori	INTERVENC	24,77	H7N	H7N50
Seu Central	P4	0593	cardiaca 3,4	INTERVENC	36,84	H5C	H5C50
Seu Central	P5	0422	Quiròfan URG 1	QUIR	34,76	HMB	HMB42
Seu Central	P5	0427	Quiròfan URG 2	QUIR	38,55	HMB	HMB42
Seu Central	P5	sense codi	Mag quir URG al passadís	MAGQ		HMB	HMB42
Seu Central	P5	0183, 0185	Mag 2 i 3	MAGQ	8,11	HMB	HMB42
Seu Central	P6	0001, 0138	Mag 4 i 5	MAGQ	16,57	HMB	HMB42
Seu Central	P6	0065	Electrofisiologia A	INTERVENC	37,47	H5C	H5C51
Seu Central	P6	0067	Electrofisiologia B	INTERVENC	27,43	H5C	H5C51
Seu Central	P6	futura obra	Mag ORL 1	MAGQ	8,00	HMB	HMB48
Seu Central	P6	futura obra	Mag ORL 2	MAGQ	8,00	HMB	HMB48
Seu Central	P6	futura obra	Quiròfan ORL 1	QUIR	42,56	HMB	HMB48
Seu Central	P6	futura obra	Quiròfan ORL 2	QUIR	36,93	HMB	HMB48
Seu Central	P6	futura obra	Quiròfan ORL 3	QUIR	27,70	HMB	HMB48
Seu Central	P6	AM082	Hemodinàmica cardiaca Híbrida	INTERVENC	53,42	H5C	H5C50
Seu Central	P6	AQ089	Mag interior 3,6	MAGI_NTER	9,42	H5C	H5C50
Seu Central	P6	AT082	Hemodinàmica cardiaca B	INTERVENC	30,11	H5C	H5C50
Seu Central	P6	AV070	Mag med cardiaca C	MAGI_NTER	7,37	H5C	H5C50
Seu Central	P6	AY073	Hemodinàmica cardiaca C	INTERVENC	27,79	H5C	H5C50
Seu Central	P6	BF084	Mag davant ascensor	MAGI_NTER	6,68	H5C	H5C50
Seu Maternitat	P0	0051	BQ Obstètric Quir 1	QUIR	19,09	H9O	H9O40
Seu Maternitat	P0	0056	BQ Obstètric Quir 2	QUIR	24,69	H9O	H9O40
Seu maternitat	P0	0052	BQ Obstètric Quir 3	QUIR	15,54	H9O	H9O40
Seu maternitat	P0	0035	Magatzem a passadís	PAS	78,11	H9O	H9O40
Seu Maternitat	P0	0084	Mag BQ obstètric	MAGQ	10,48	H9O	H9O40
Seu Maternitat	P1	AA019	Mag BQ Oftalmo	MAGQ	24,97	MFT	MFT45
Seu Maternitat	P1	AD011	BQ Oftalmo Quir 4	QUIR	18,87	MFT	MFT45
Seu Maternitat	P1	AE019	BQ Oftalmo Quir 3	QUIR	35,50	MFT	MFT45
Seu Maternitat	P1	AL019	BQ Oftalmo Quir 2	QUIR	31,29	MFT	MFT45
Seu Maternitat	P1	AR019	BQ Oftalmo Quir 1	QUIR	31,28	MFT	MFT45
Seu Plató	SOT	AB022	Sala intervenció 1	INTERVENC	13,79		
Seu Plató	SOT	AB016, AE016	Magatzem	MAG_INTER	19,87		
Seu Plató	SOT	AH022	Sala intervenció 2	INTERVENC	12,49		
Seu Plató	P0	BE029, BE033	Mag 1 CMA	MAGQ	11,93		
Seu Plató	P0	AT038, AX041	Mag 2 CMA	MAGQ	16,68		
Seu Plató	P0	BI029	CMA quir 1	QUIR	15,97		
Seu Plató	P0	BI033	CMA quir 2	QUIR	16,38		
Seu Plató	P0	BI036	CMA quir 3	QUIR	25,01		
Seu Plató	P3	AX006	BQ Quiròfan 5	QUIR	17,50		
Seu Plató	P3	BE005	Mag 1 BQ Central	MAGQ	8,79		
Seu Plató	P3	AX002	Mag 4 BQ Central	MAGQ	5,22		
Seu Plató	P3	AZ010	Recepció protesis	MAGQ	3,26		
Seu Plató	P3	BJ002	BQ Quiròfan 1	QUIR	32,57		
Seu Plató	P3	BT004	BQ Quiròfan 2	QUIR	25,36		
Seu Plató	P3	CA006	BQ Quiròfan 3	QUIR	32,37		
Seu Plató	P3	CE014, CE015	Mag 2 BQ Central	MAGQ	4,63		
Seu Plató	P3	CG006	BQ Quiròfan 4	QUIR	28,39		
Seu Plató	P3	CI013	Mag 3 BQ Central	MAGQ	6,00		

àrea total 2.863,54

Àrea Quirúrgica

Seu Villarroel

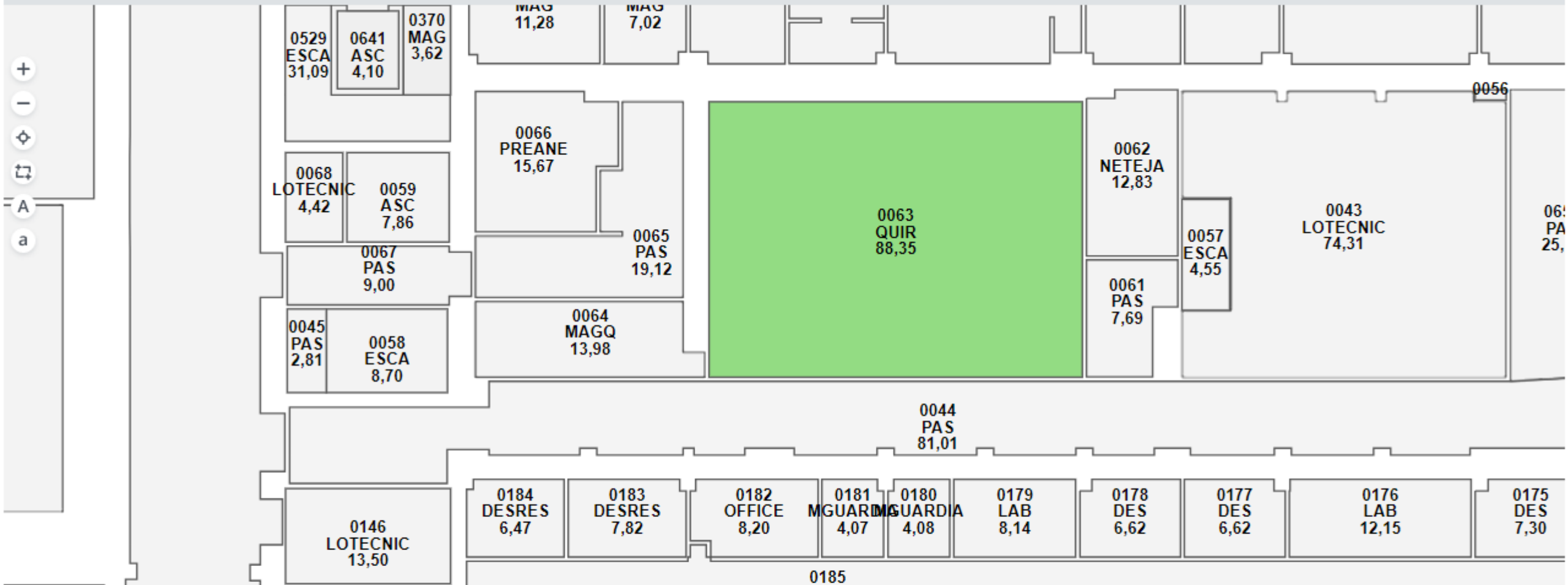

Resumen por estándar de espacio

Leyenda	Estándar de espacio	Descripción estándar	Cantidad total	Área total	Área media
	QUIR	Quiròfan	2	134,61	67,31

Seu Villarroell Planta 0 : Quiròfan 10 esc 4/6

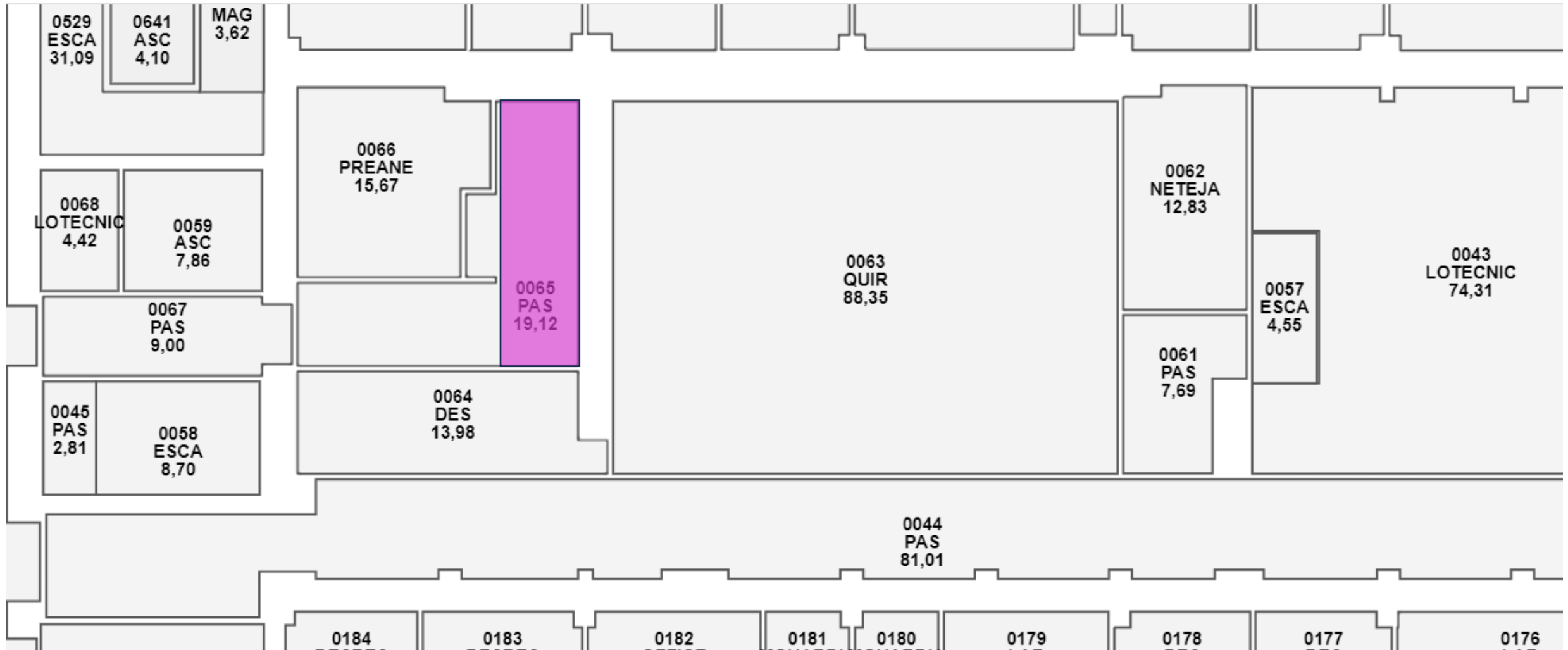

Seu Villarroell Planta 1 : Quiròfans Bloc Quirúrgic esc. 8

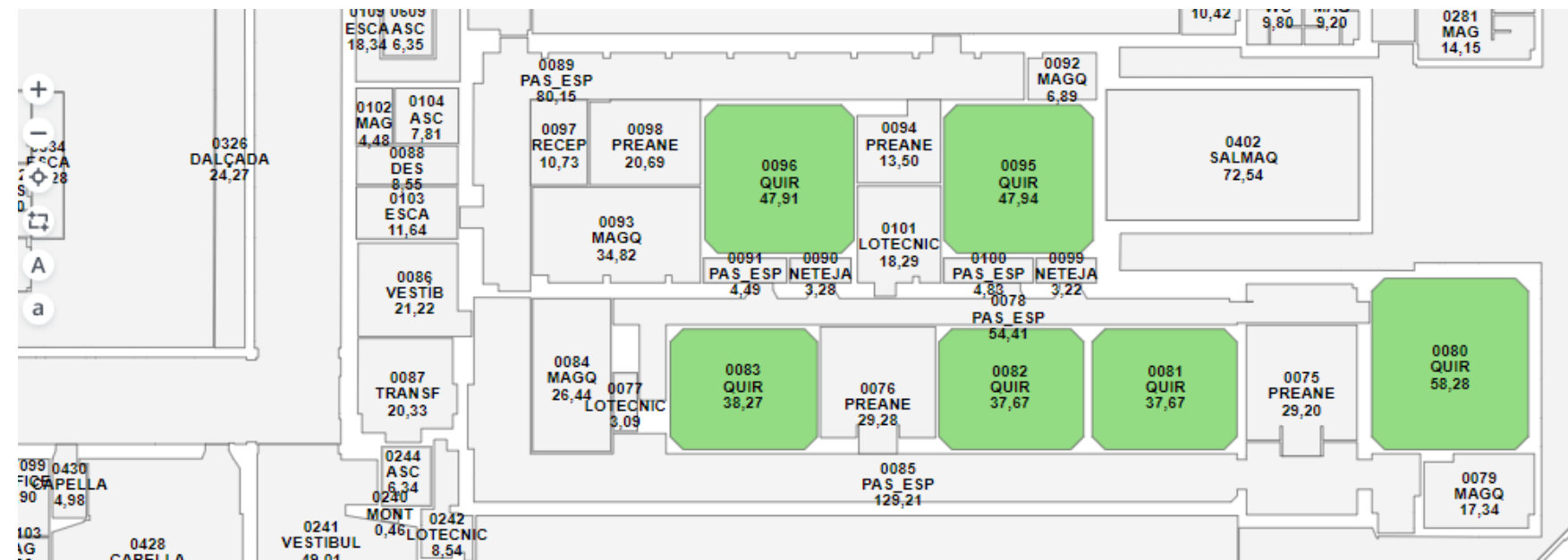
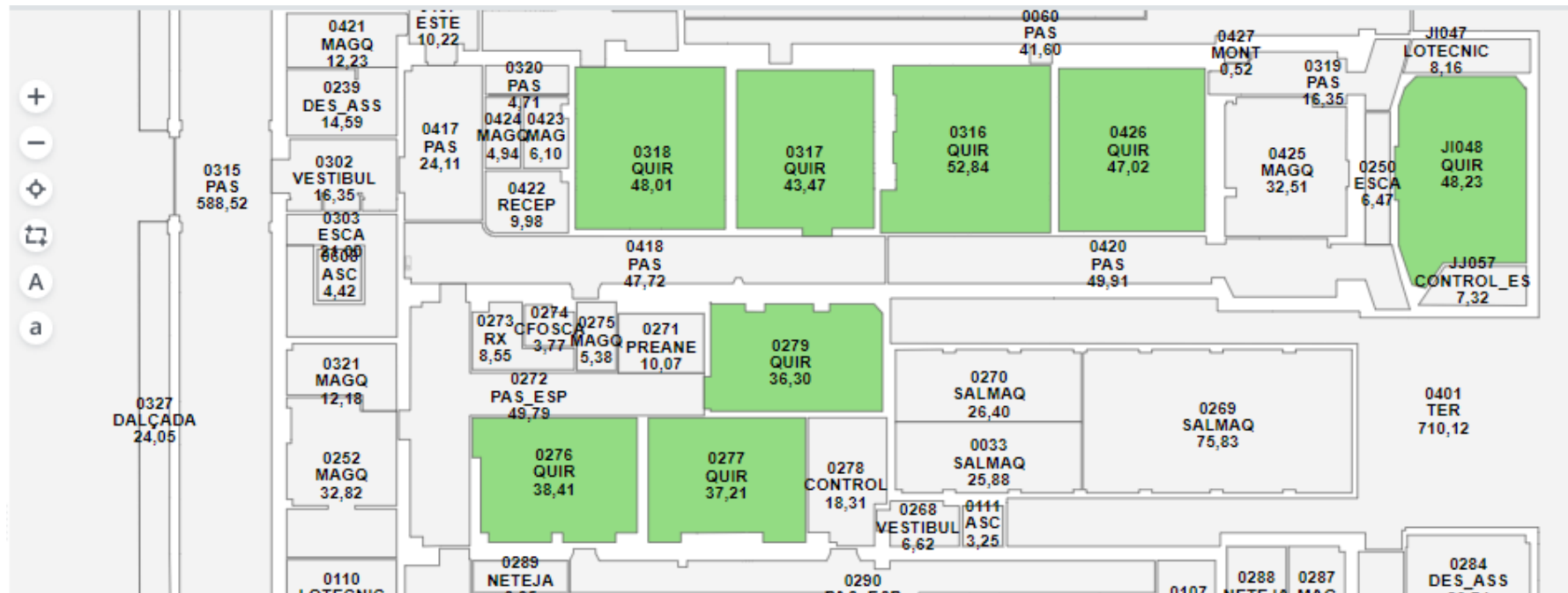

Seu Villarroell Planta 1 : Quiròfans Bloc Quirúrgic esc. 8

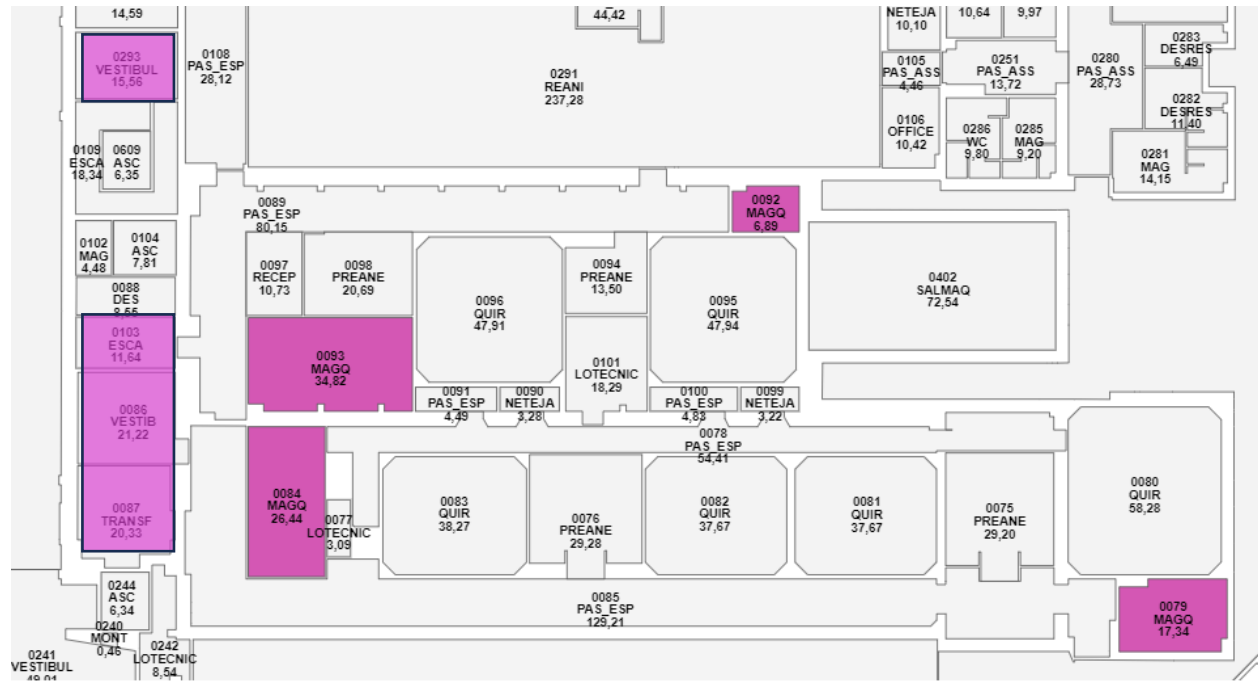

Seu Villarroell Planta 1 : Quiròfans CMA esc.5

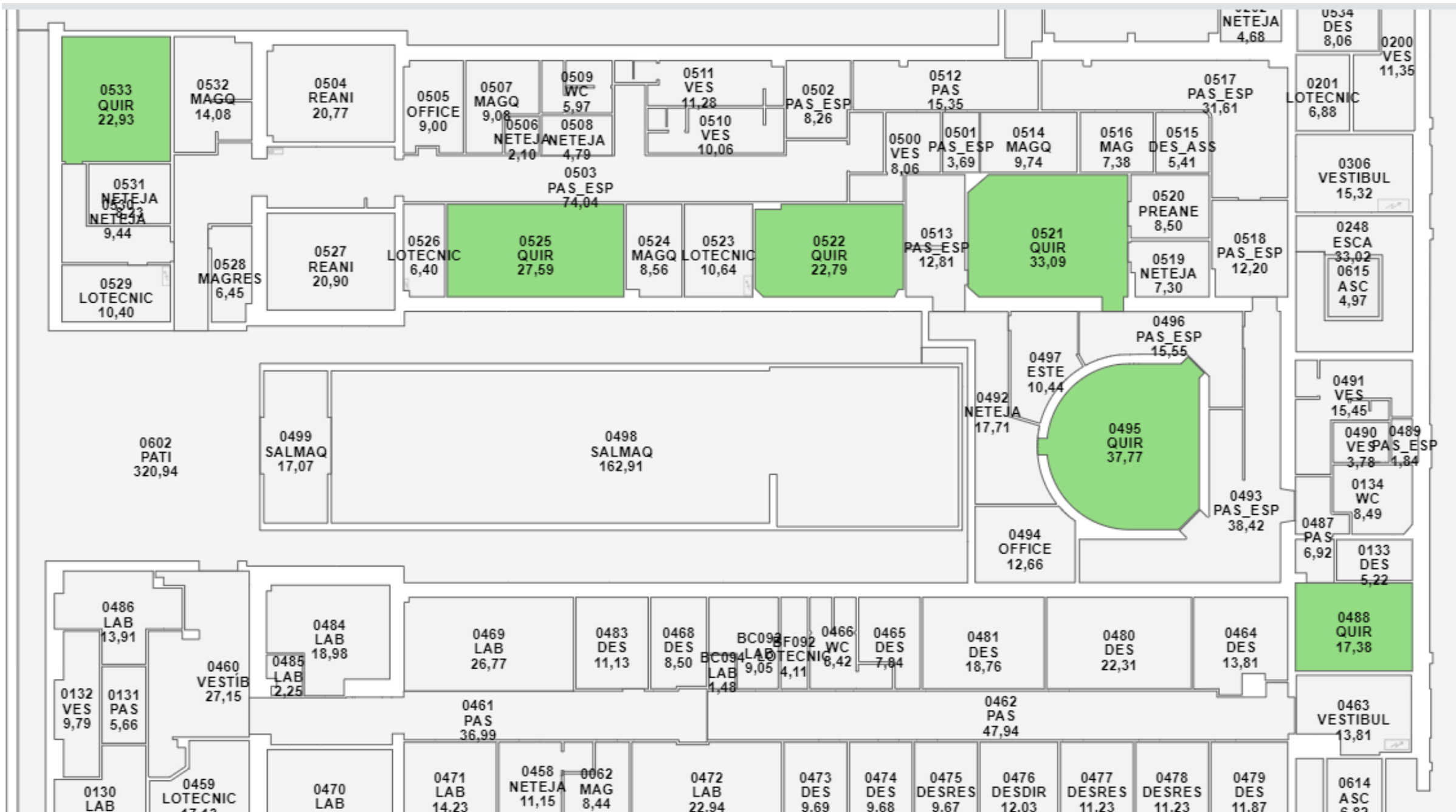

Seu Villarroell Planta 1 : Quiròfans CMA esc. 5

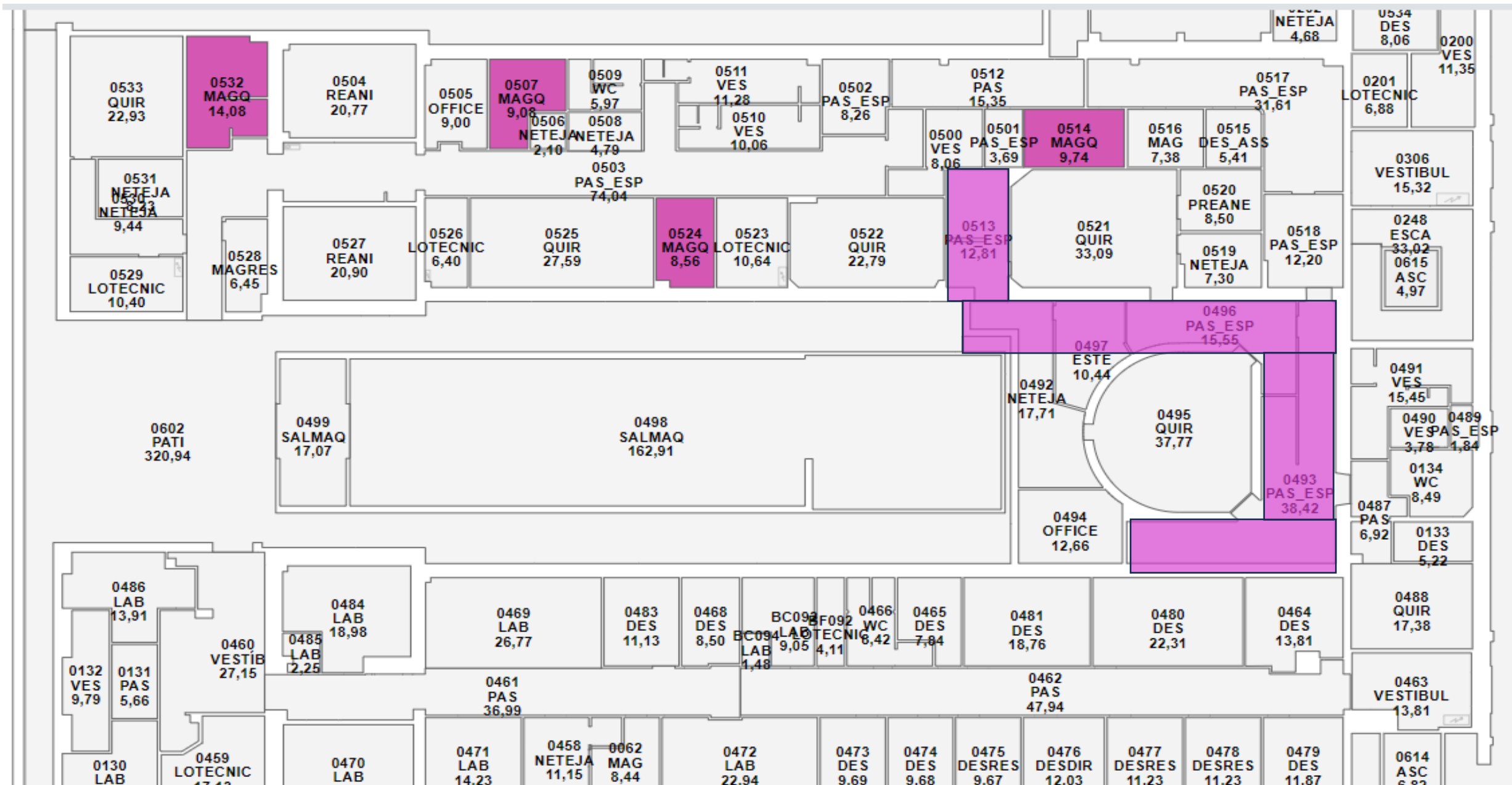

Seu Villarroell Planta 2 : AQUIR esc 4 -8

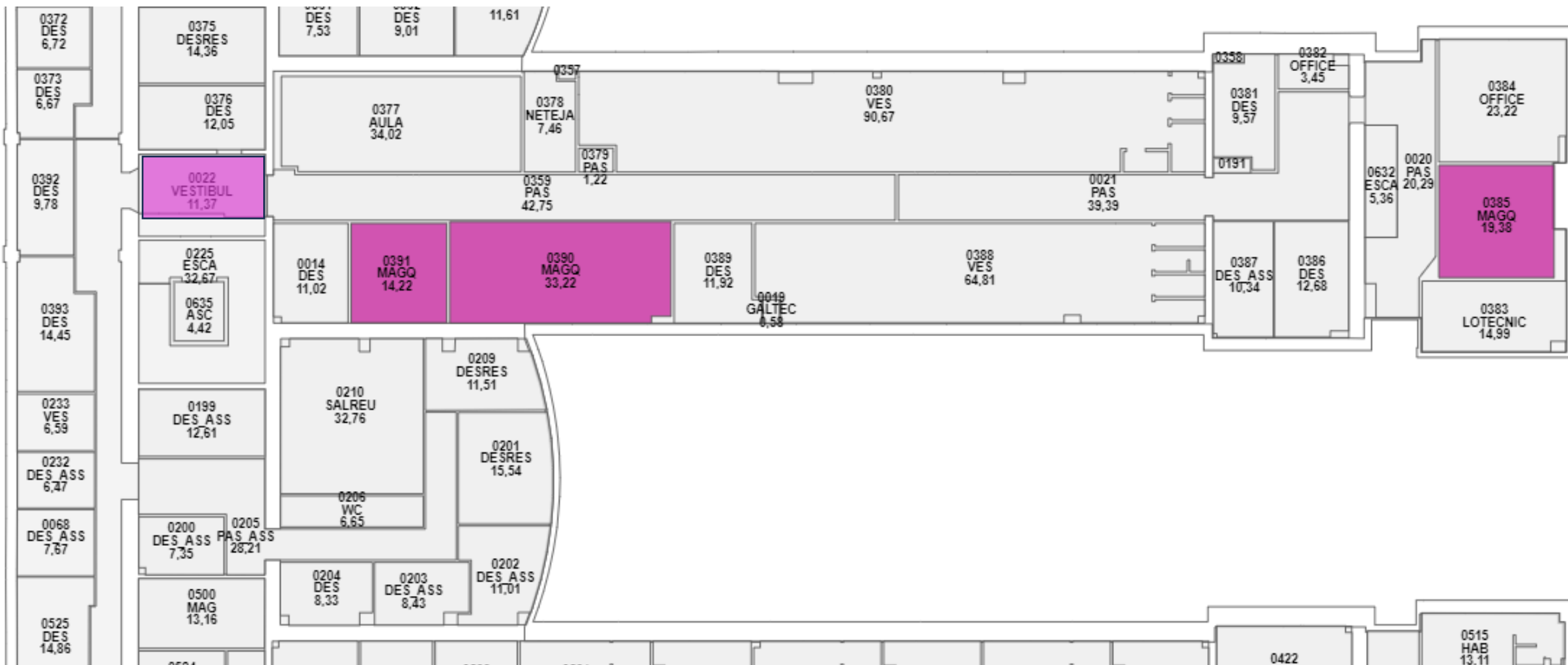

Seu Villarroell Planta 5 : Quiròfans URG edifici Urgències

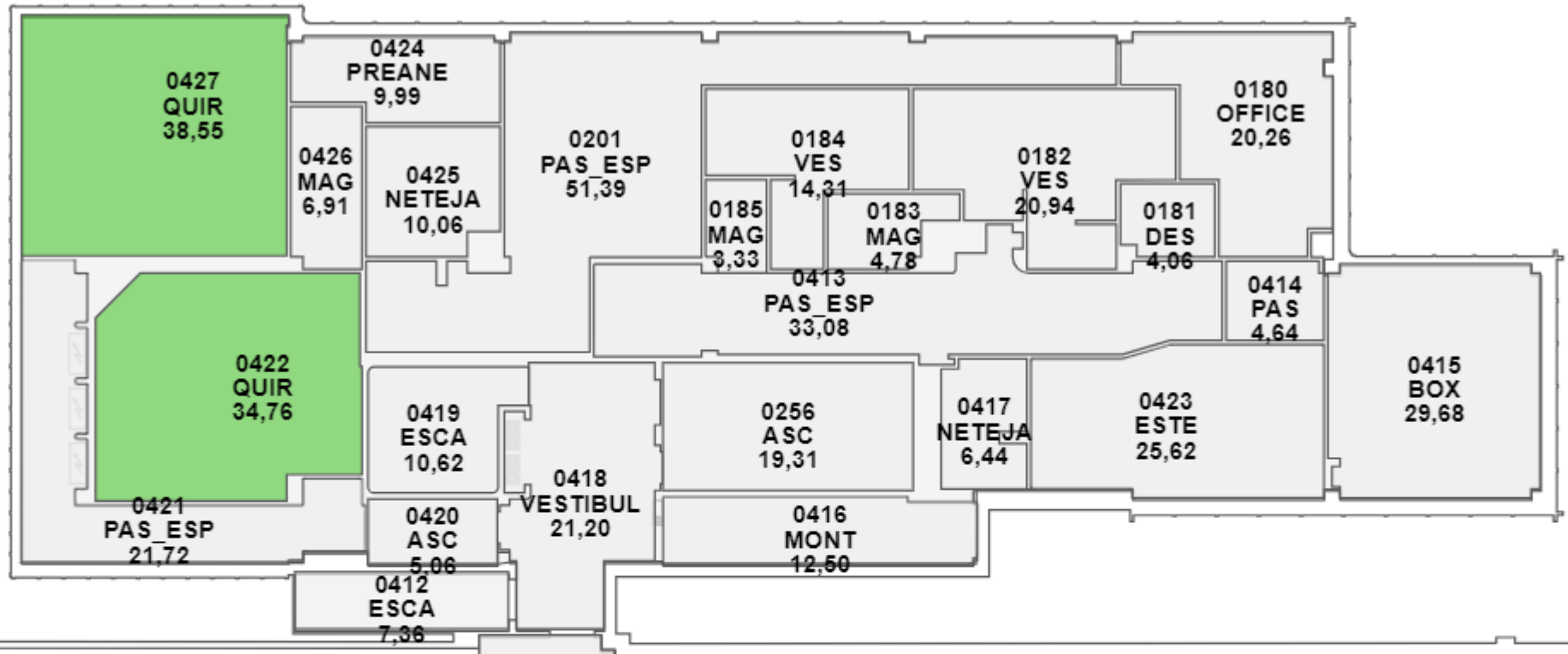

Resumen por estándar de espacio

Leyenda	Estándar de espacio	Descripción estándar	Cantidad total	Área total	Área media
	QUIR	Quiròfan	2	73,31	36,66

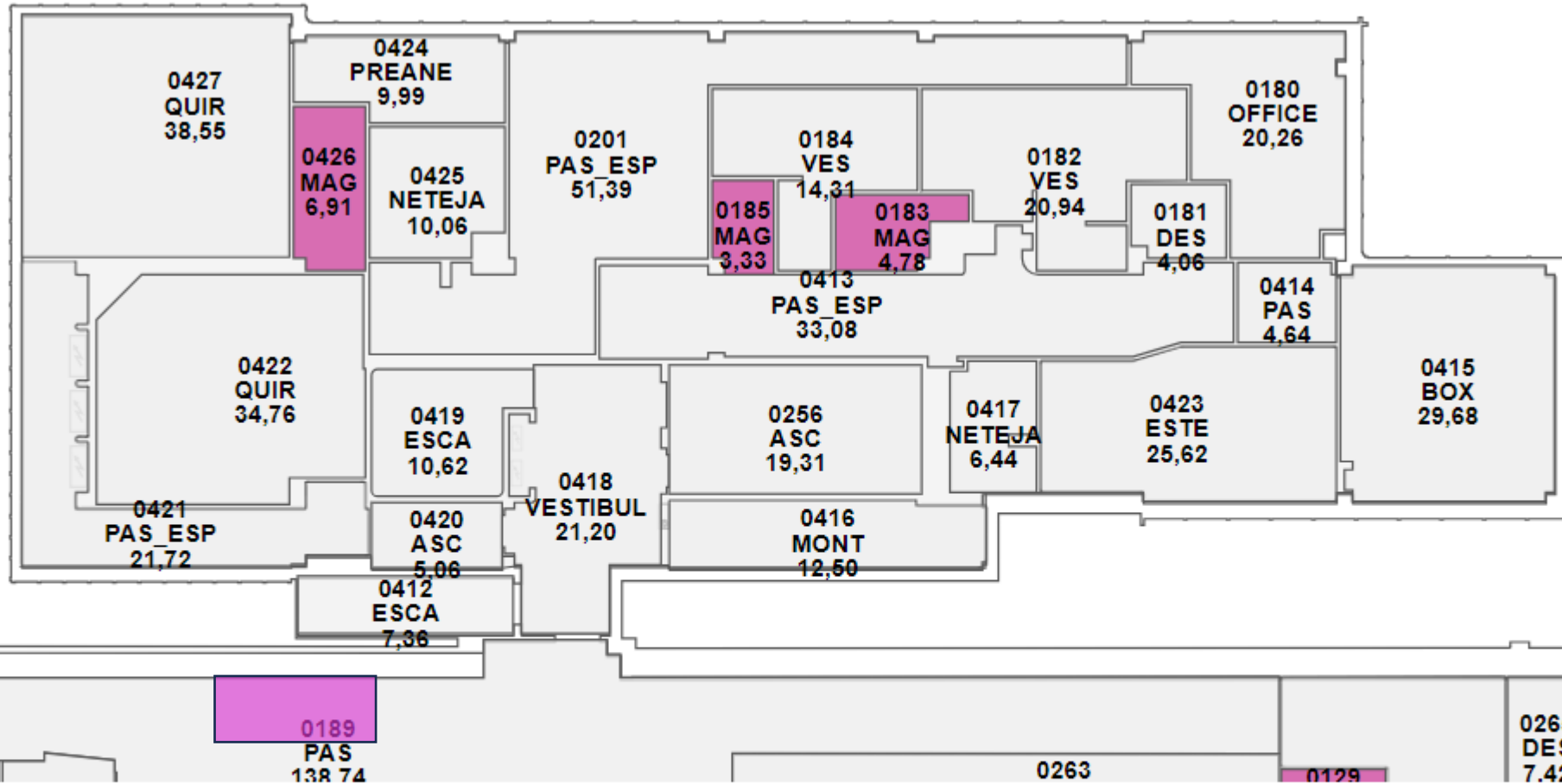

Resumen por estándar de espacio

Leyenda	Estándar de espacio	Descripción estándar	Cantidad total	Área total	Área media
	MAG	Magatzem	30	232,84	7,76

Seu Villarroell Planta 6 : Quiròfans URG edifici Urgències

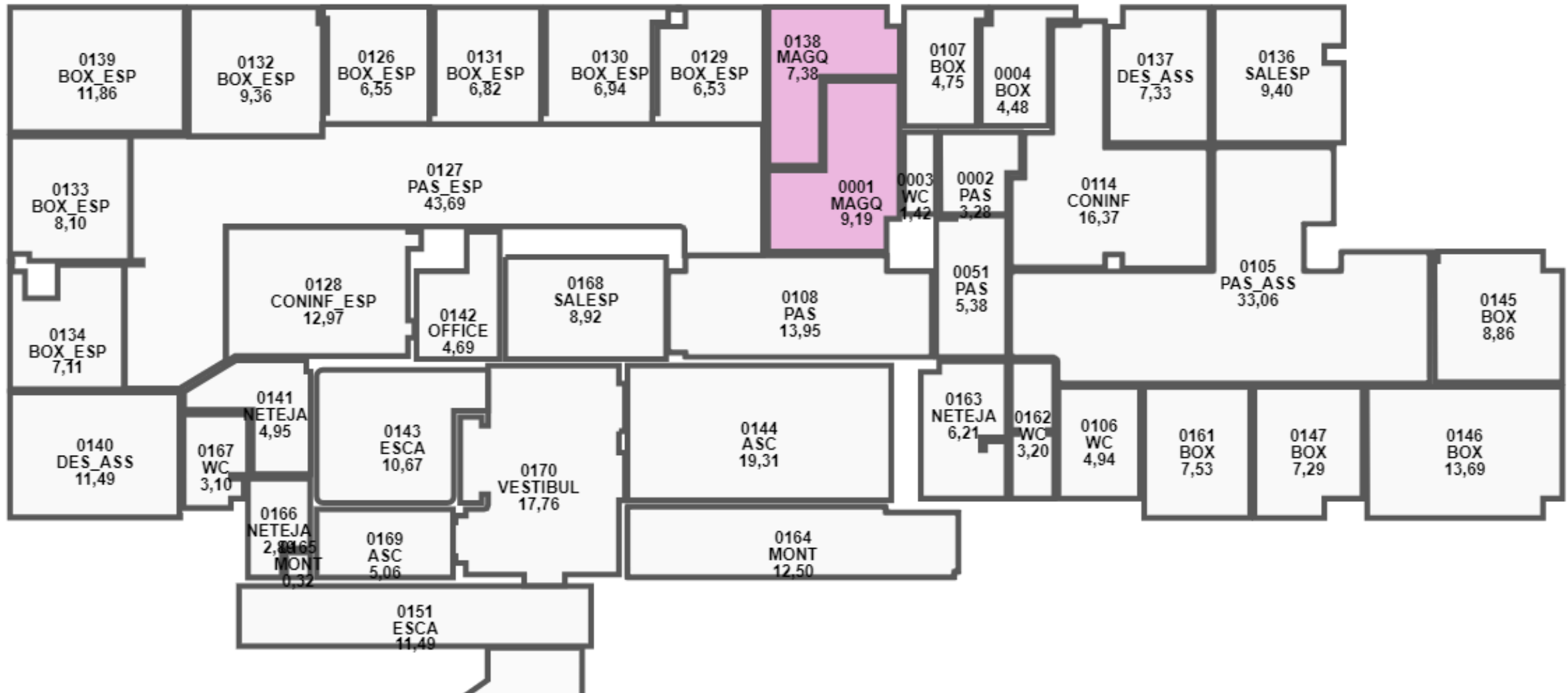

Seu Villarroell Planta 6 :Quiròfans ORL esc 7



Seu Plató

Seu Plató Planta 0 :Quiròfans CMA

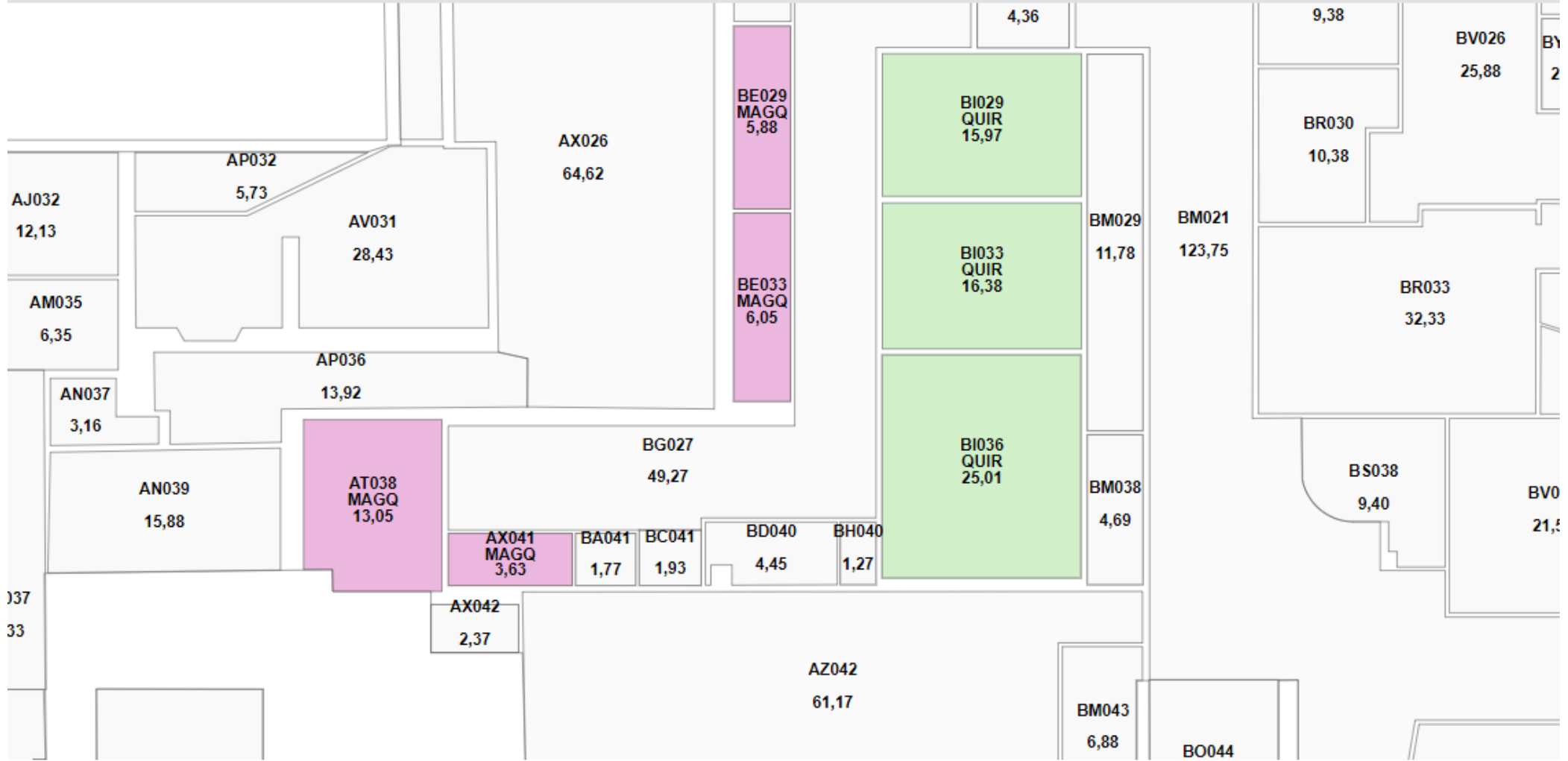

Resumen por estándar de espacio

leyenda	Estándar de espacio	↑ Descripción estándar	↓	Cantidad total ↓	Área total ↓
■	MAGQ	Magatzem quirofan		4	28,61
■	QUIR	Quiròfan		3	57,36
				7	85,97

Seu Plató Planta 3 :Quiròfans

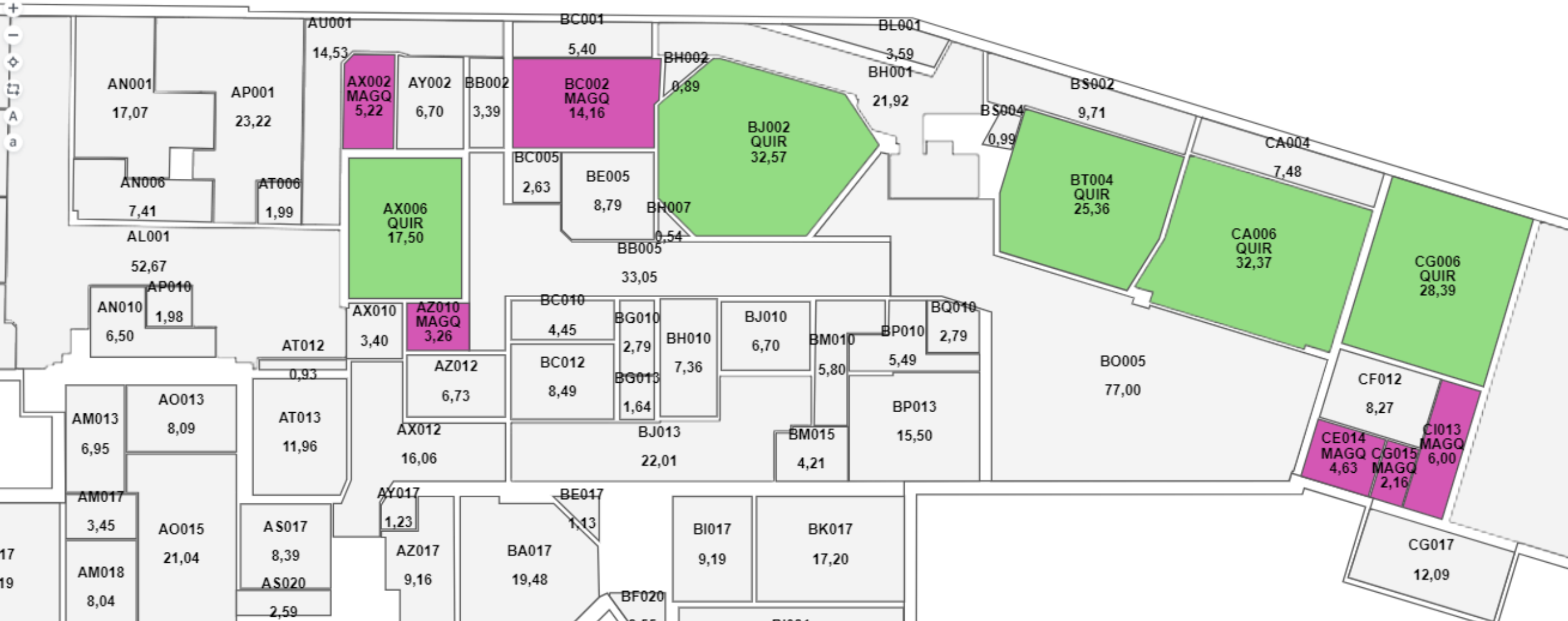

Resumen por estándar de espacio

Leyenda	Estándar de espacio	↑ Descripción estándar	↓	Cantidad total ↓	Área total ↓	Área
	MAGQ	Magatzem quirofan		6	35,43	
	QUIR	Quiròfan		5	136,19	
				11	171,62	

Seu Maternitat

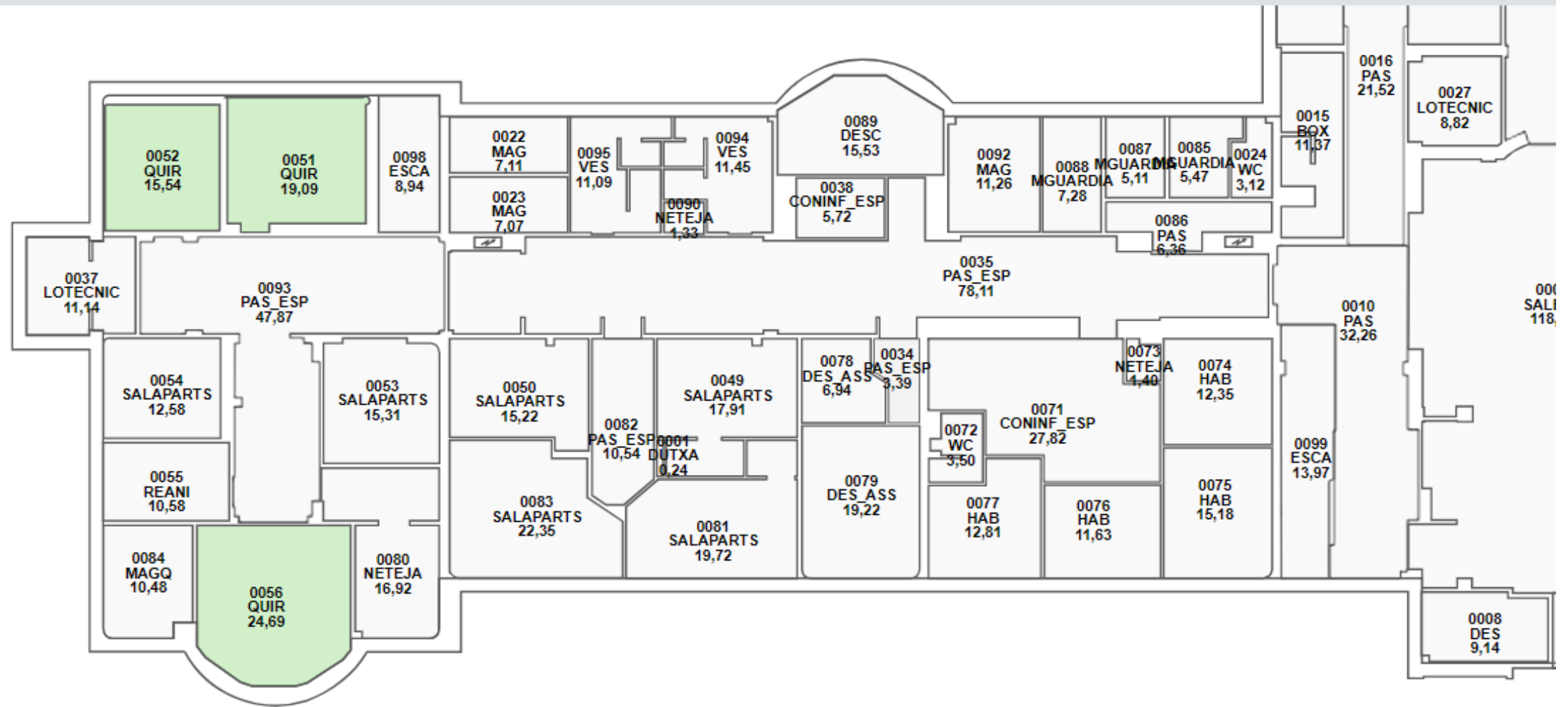

Resumen por estándar de espacio

Legenda	Estándar de espacio	↑ Descripción estándar	↓ Cantidad total	↓ Área total
	<input type="text" value="QUIR"/>	↑ Quiròfan	↓ 3	↓ 59,32

Seu Maternitat Planta 1 :Quiròfans Obstetrícia

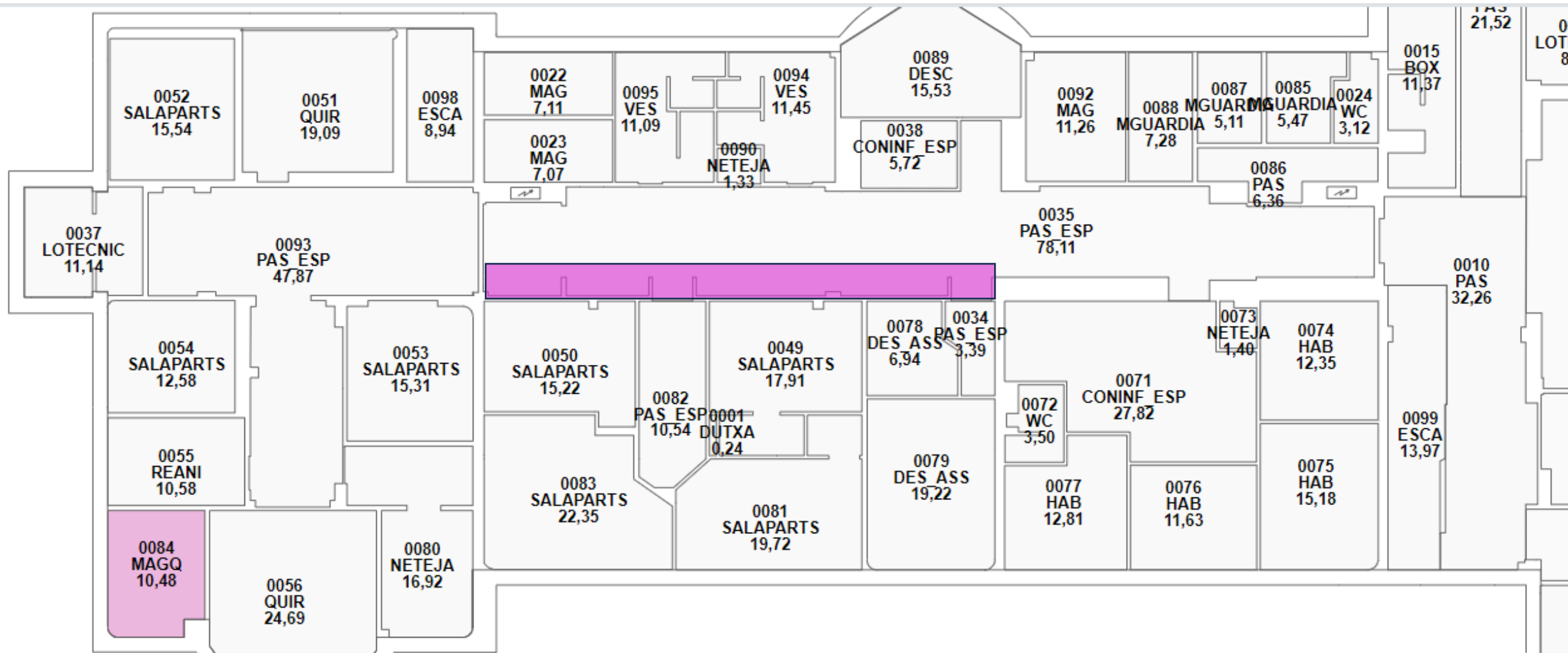

Leyenda	Estàndar de espacio	Descripción estándar	Cantidad total	Área total	Área media
	MAGQ	Magatzem quiròfan	1	10,48	10,48

Seu Maternitat Planta 1 :Quiròfans Oftalmologia

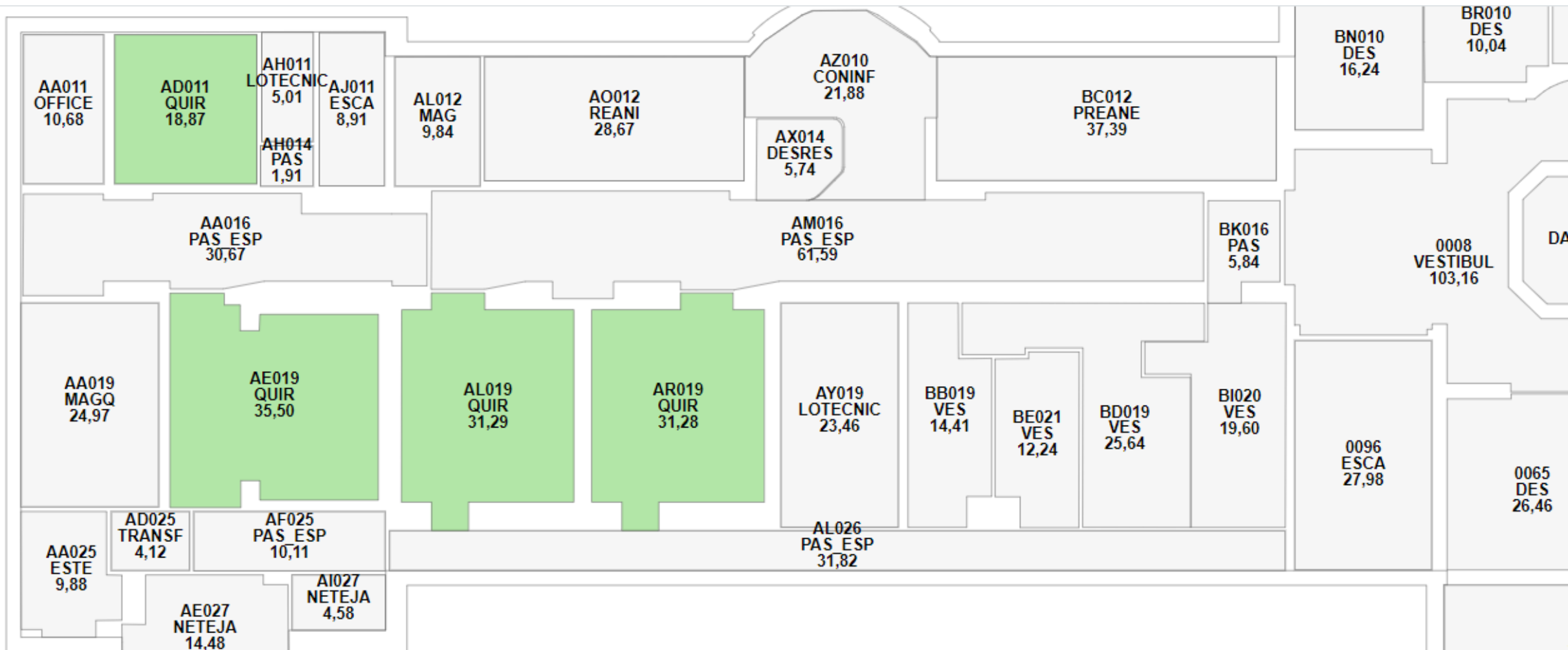

Leyenda	Estándar de espacio	Descripción estándar	Cantidad total	Área total	Área media
	QUIR	Quiròfan	4	116,94	29,23

Seu Maternitat Planta 1 :Quiròfans Oftalmologia

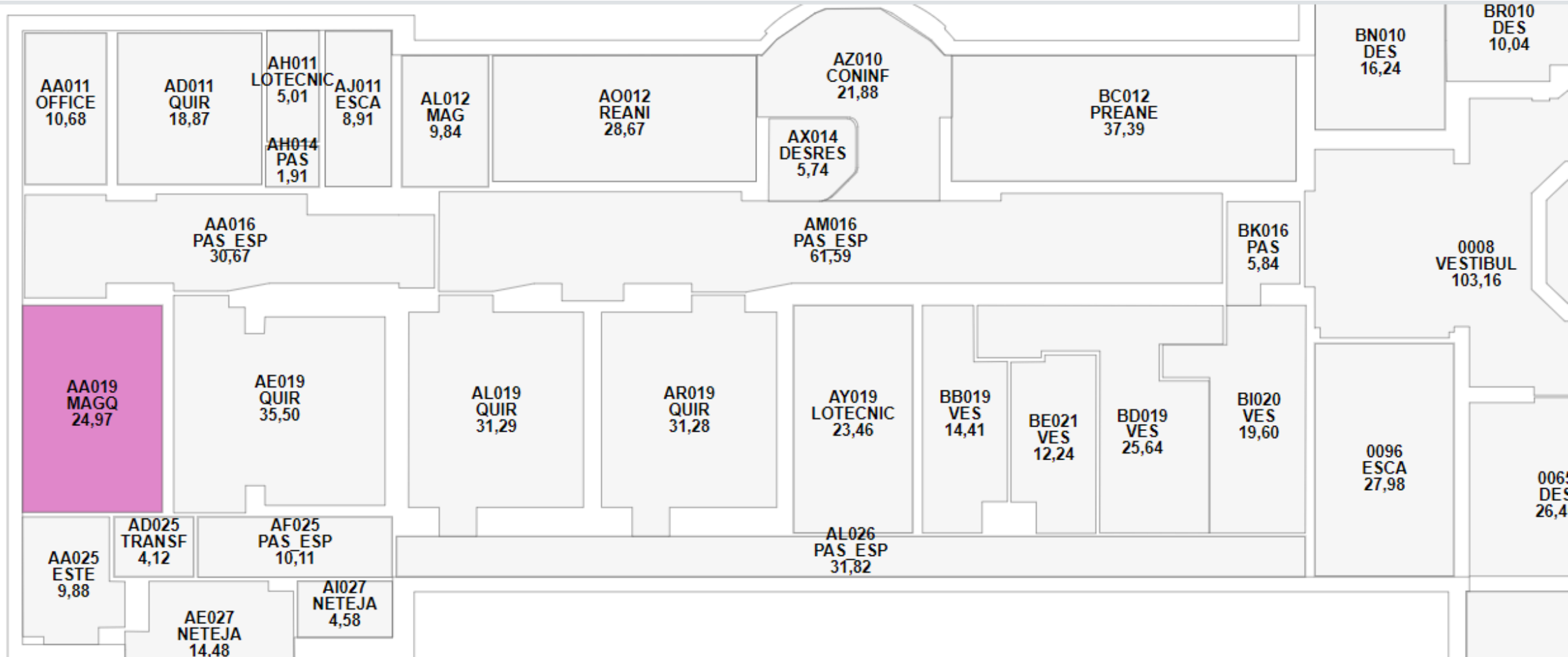

Leyenda	Estándar de espacio	Descripción estándar	Cantidad total	Área total	Área media
	<input type="text"/>	<input type="text"/>			
	MAGQ	Magatzem quirofan	1	24,97	24,97

Àrea Intervencionisme

Seu Villarroel

Seu Villarroell Planta 0 : Radioangiografia esc 3/5

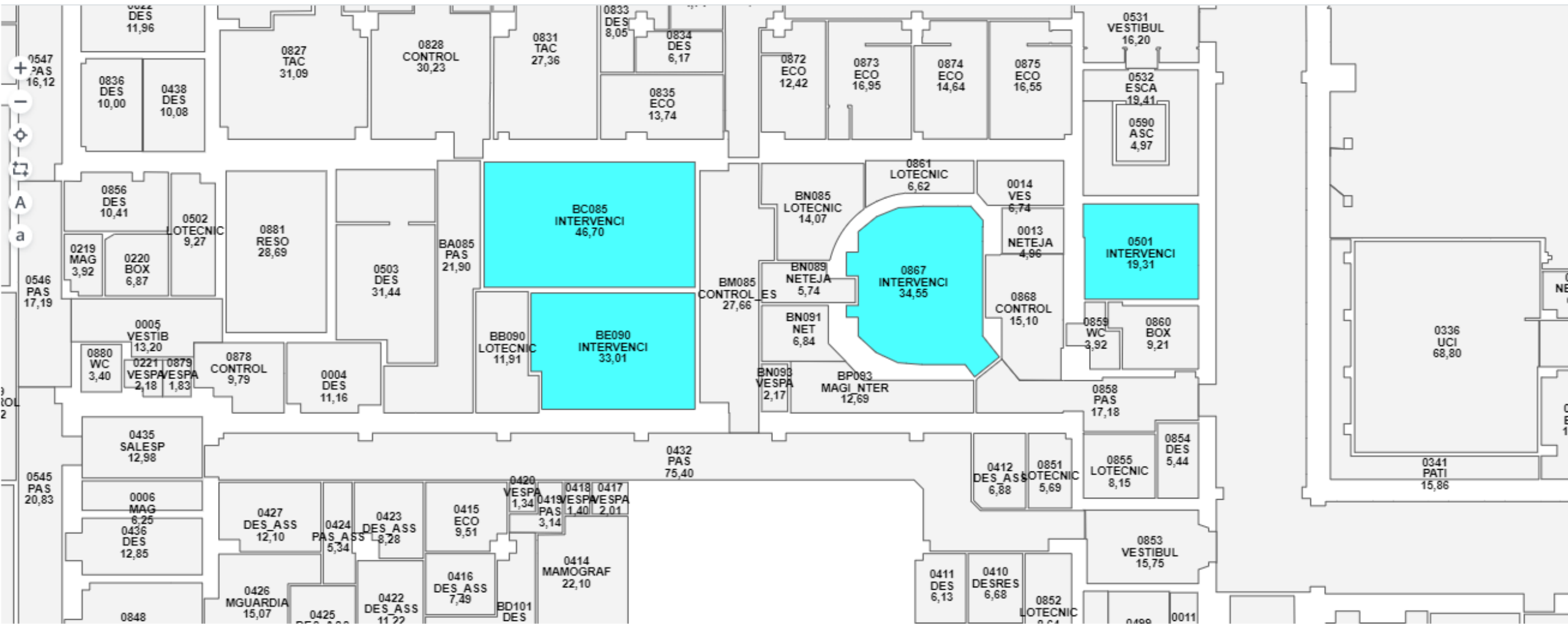

Leyenda	Estándar de espacio	Descripción estándar	Cantidad total	Área total	Área media
	<input type="text"/>	<input type="text"/>	4	133,57	33,39
	INTERVENC	Intervencionisme			

Seu Villarroell Planta 2 : Endoscòpia digestiva esc 3

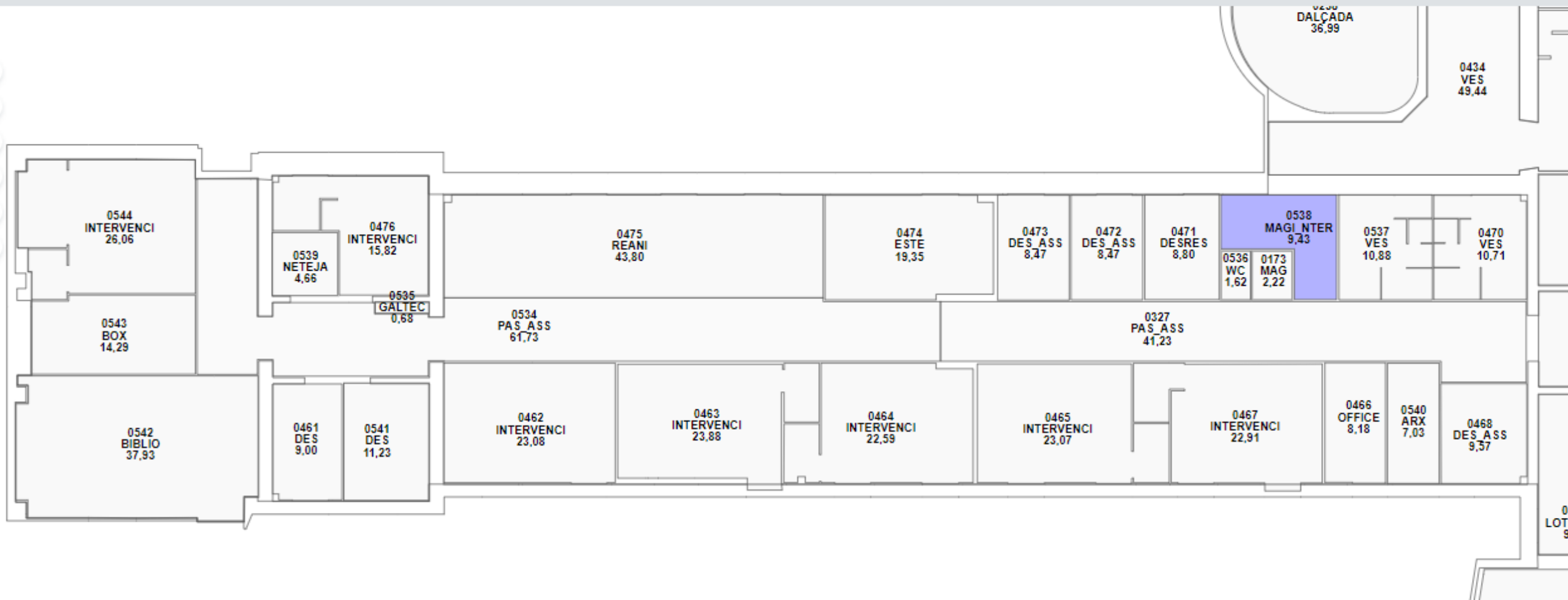

Resumen por estándar de espacio

Leyenda	Estándar de espacio	Descripción estándar	Cantidad total	Área total	Área media
 	<input type="text" value="MAGI_NTER"/>	<input type="text" value="Magatzem Intervencionisme"/>	1	9,43	9,43

Seu Villarroell Planta 2 : Endoscòpia digestiva esc 3

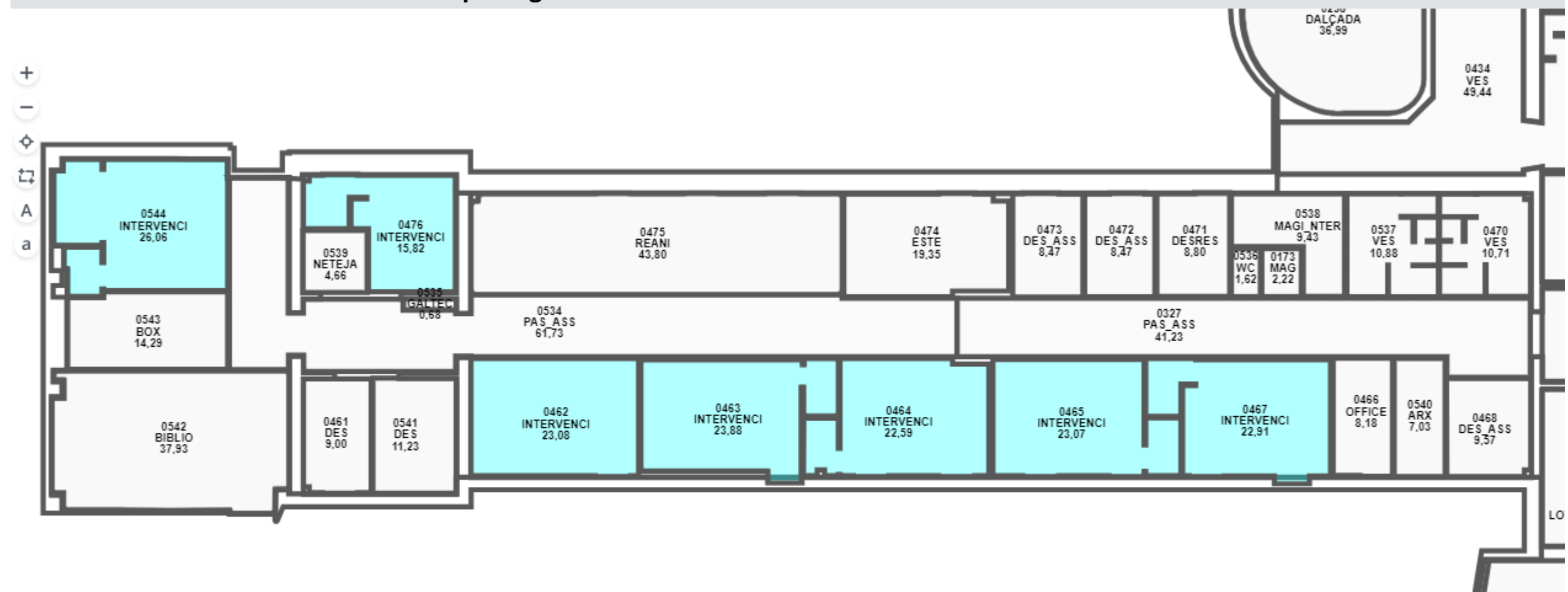

Resumen por estándar de espacio

Leyenda	Estándar de espacio	Descripción estándar	Cantidad total	Área total	Área media
	<input type="text"/>	<input type="text"/>			
	INTERVENCIO	Intervencionisme	7	157,41	22,49

Seu Villarroell Planta 3 : Hemodinàmica hepàtica esc 5/7 | Intervencionisme respiratori esc 2

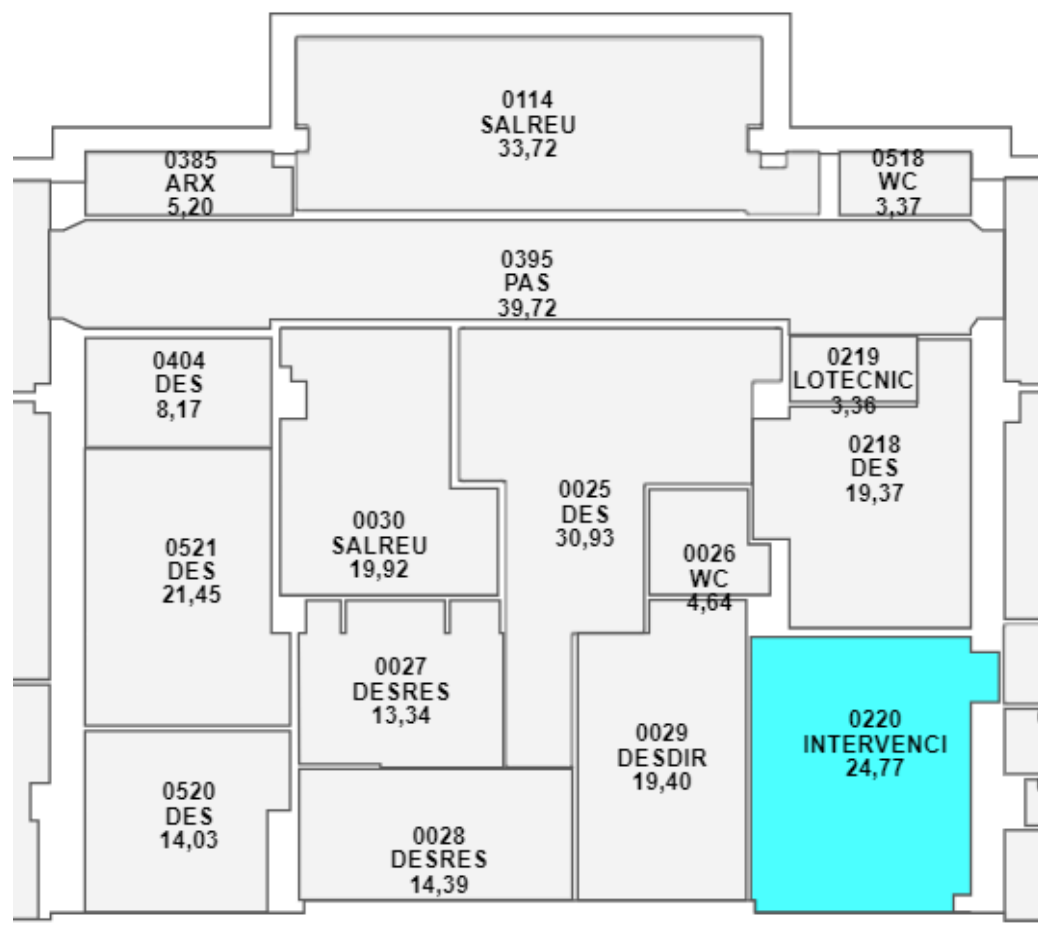
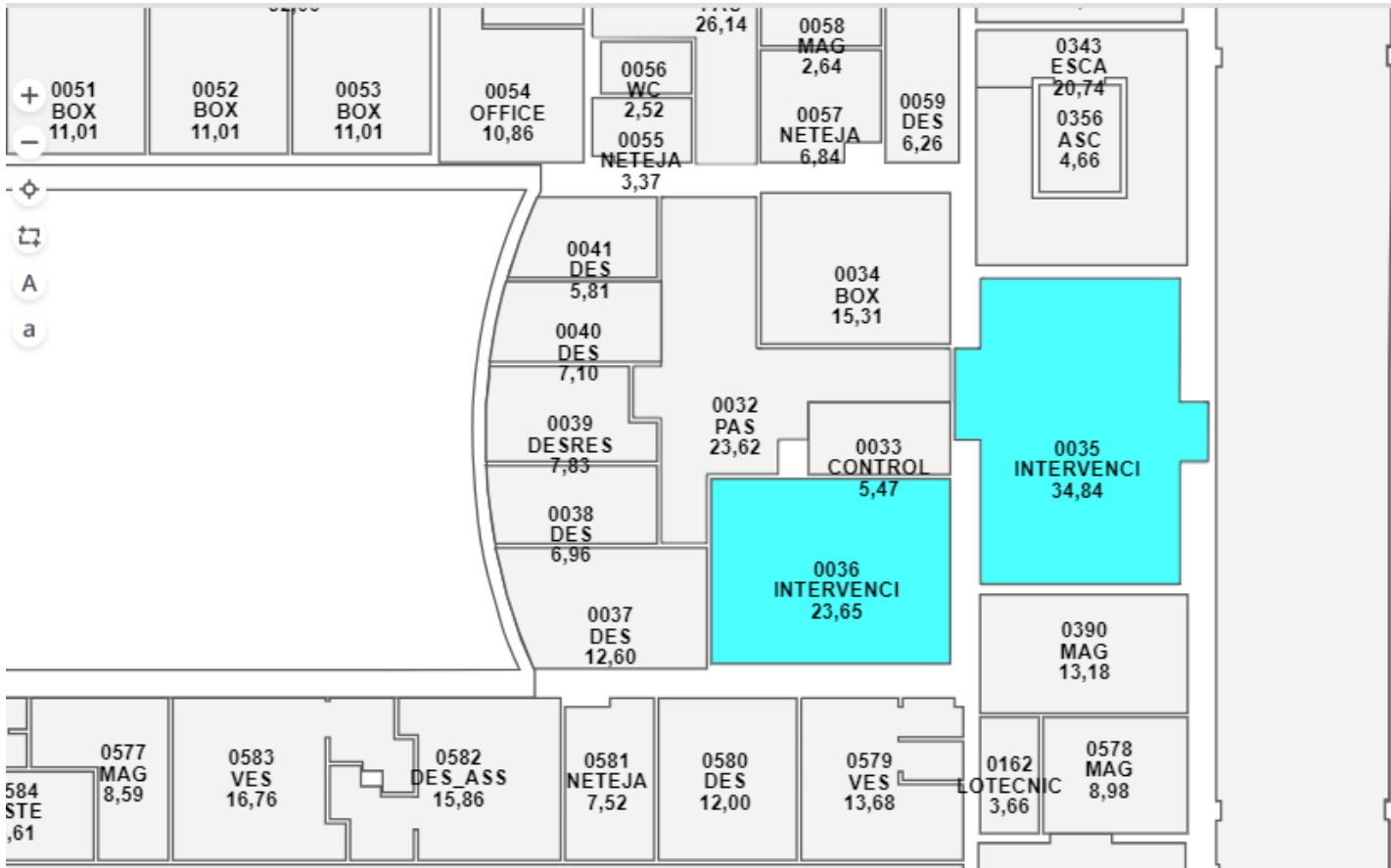

Leyenda	Estàndar de espacio	Descripción estándar	Cantidad total	Área total	Área media
	INTERVENCIO	Intervencionisme	3	83,26	27,75

Seu Villarroell Planta 3 : Intervencionisme ORL interpavelló 8-10



Seu Villarroell Planta 4 : Hemodinàmica cardiaca esc 3

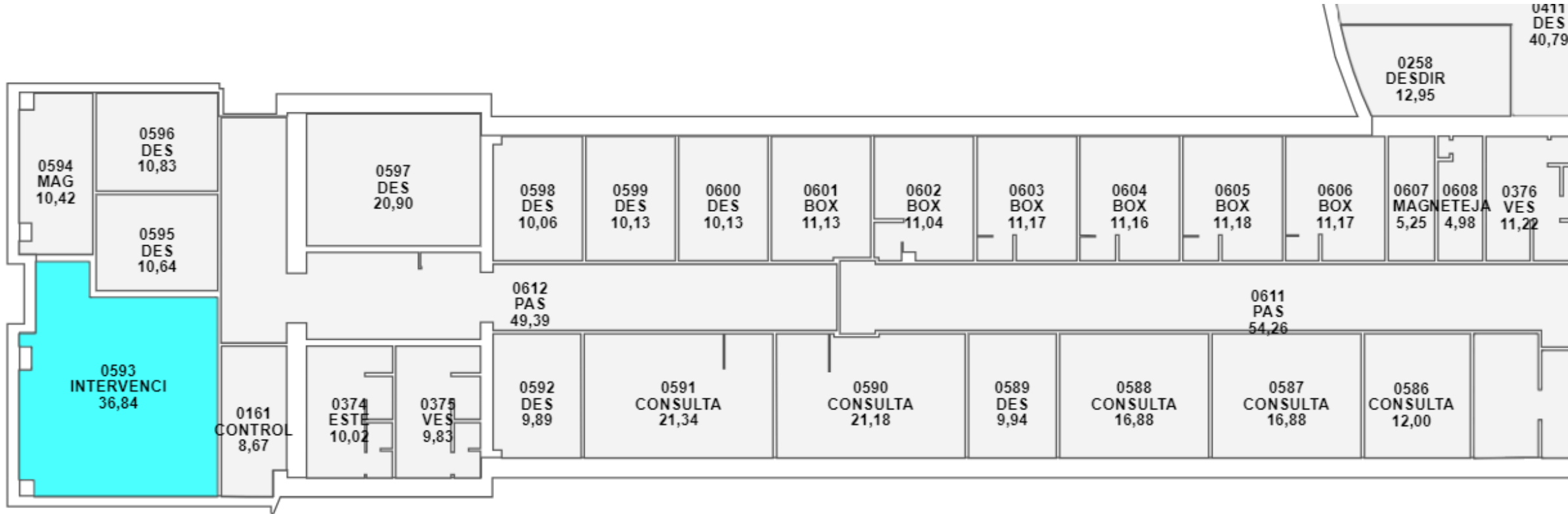

Leyenda	Estándar de espacio	Descripción estándar	Cantidad total	Área total	Área media
	<input type="text"/>	<input type="text"/>	1	36,84	36,84
	INTERVENCI	Intervencionisme			

Seu Villarroell Planta 6 : Hemodinàmica cardíaca esc 3 i Electrofisiologia esc 5

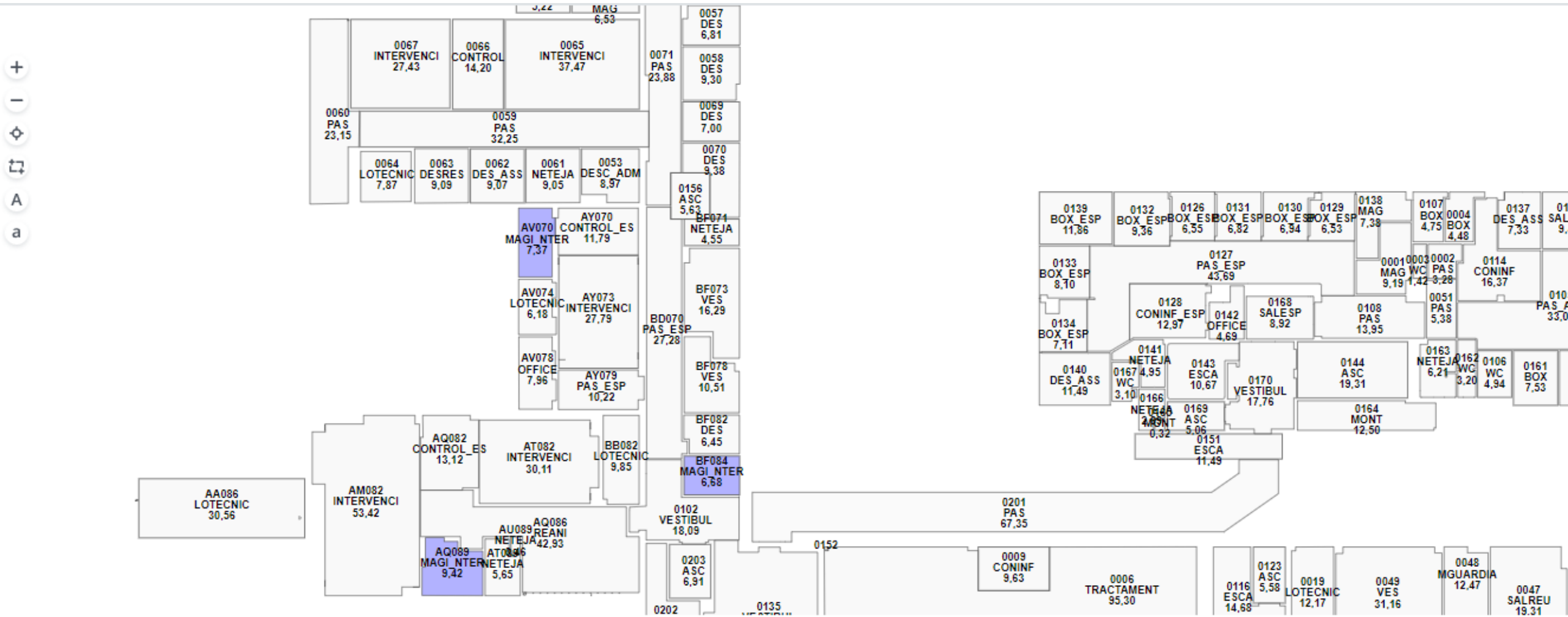

Leyenda	Estándar de espacio	Descripción estándar	Cantidad total	Área total	Área media
	<input type="text"/>	<input type="text"/>			
	MAGI_NTER	Magatzem Intervencionisme	3	23,47	7,82

Seu Plató

Seu Plató Planta soterrani : Endoscòpia Digestiva

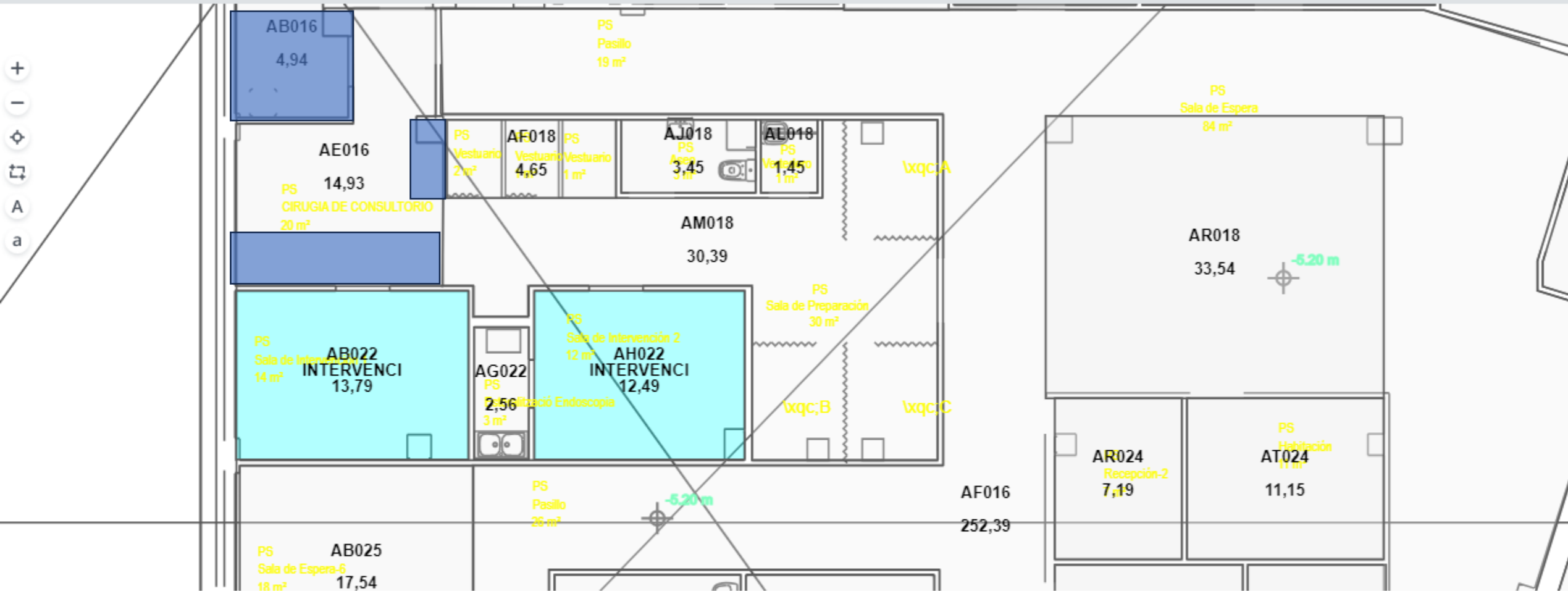

Resumen por estándar de espacio

Leyenda	Estándar de espacio	Descripción estándar	Cantidad total	Área total	Área media
	INTERVENCIO	Intervencionisme	2	26,28	13,14