

## **ESTUDI BÀSIC DE SEGURETAT I SALUT**

**PROMOTOR: AJUNTAMENT DE EL PRAT DE LLOBREGAT**

**ARQ. TEC. : SERAFÍ C. ÀLVARO ROMERO**

**ADREÇA: PARC NOU, CARRER DE LA CARRETERA DE L'AVIACIÓ, KM. 0, 5,  
08820 EL PRAT DE LLOBREGAT**

## MEMÒRIA

### 1. OBJECTE D'AQUEST ESTUDI

El present estudi bàsic de seguretat i salut, annex al Projecte, desenvolupa la problemàtica específica de seguretat del Projecte de realització de construcció d'un mòdul de banys públics adossat a l'edifici de restaurant existent al Parc Nou, i es redacta d'acord amb les característiques assenyalades en el Reial decret 1627/1997 de 24 d'octubre de 1997, i en concret dóna compliment a l'article 4 d'aquest Reial decret.

### 2. SITUACIÓ DE LES OBRES

Les obres del Projecte de banys públics estan situades al carrer de la Carretera de l'Aviació, km. 0, 5, del municipi de El Prat de Llobregat.

### 3. PROPIETAT

AJUNTAMENT DE EL PRAT DE LLOBREGAT  
NIF P0816800G

### 4. AUTOR DE L'ESTUDI BÀSIC DE SEGURETAT I SALUT

L'Estudi bàsic de seguretat i salut ha estat redactat per Serafi C. Álvaro Romero, Arquitecte Tècnic col·legiat número 7493 del Col·legi d'Arquitectes Tècnics de Barcelona.

### 5. DESCRIPCIÓ DE LES OBRES

Les obres consisteixen en la realització d'un mòdul de banys públics adossat a l'edifici de restaurant existent.

Els capítols que componen el projecte d'execució són els que s'enumeren a continuació:

Excavació de terres, fonaments i sanejaments.

Aixecat de parets de tancament i divisions interiors de bloc de formigó.

Realització de paviment de formigó.

Realització de coberta amb panel Sandwich i fals sostre.

Fusteria exterior i interior.

Instal·lacions i sanitaris.

Pintura i acabats.

Neteja de la zona de treball i transport de la runa generada a abocador autoritzat.

### 6. CARACTERÍSTIQUES DE LA UBICACIÓ DELS TREBALLS

L'execució dels treballs es durà a terme al Parc Nou, concretament a l'interior de la parcel·la, els carrers limítrofs estan enllestits i d'amplada de més de 6 metres, dels quals no s'agafarà res, es treballarà a l'interior del parc.

### 7. PRESSUPOSTOS

#### 7.1. PRESSUPOST D'EXECUCIÓ MATERIAL DEL PROJECTE

El pressupost d'execució material del Projecte és DE CINQUANTA VUIT MIL DOS CENTS UN EUROS AMB SEIXANTA-UN CÈNTIMS (58.201,61.- EUROS).

#### 7.2. PRESSUPOST DE L'ESTUDI BÀSIC DE SEGURETAT I SALUT

El pressupost estimat de l'estudi bàsic de seguretat i salut és de MIL CENT SEIXANTA-QUATRE EUROS AMB TRES CÈNTIMS (1.164,03.- EUROS).

### 8. ACCESSOS A LES OBRES

Atès que les obres es troben al Parc Nou de la localitat de El Prat de Llobregat, que l'amplada dels carrers limítrofs és suficient, no es considera problemàtic l'accés de la maquinària ni dels treballadors a l'obra.

### 9. TERMINI D'EXECUCIÓ

Es preveu una durada d'execució dels treballs de 2 mesos.

### 10. NOMBRE DE TREBALLADORS

Es preveu una mitjana de 2 treballadors.

## 11. UNITATS CONSTRUCTIVES I ELS SEUS RISCOS

La relació d'unitats constructives que componen les obres són les que es relacionen a continuació:

Realització obres.

Riscos:

- Caigudes a diferent alçada
- Caigudes al mateix nivell
- Aixafaments
- Cops i talls
- atropells
- Inhalació de pols

Mesures preventives:

- Bastides de seguretat
- Escales auxiliars adequades
- Baranes
- Cables de seguretat

Proteccions personals:

- Ús de casc
- Ús de guants
- Ús de calçat de protecció
- Ús de cinturó de seguretat
- Ús de mascaretes antipols
- Ulleres contra impactes i antipols

## 12. DESCRIPCIÓ DELS PRINCIPALS MATERIALS UTILITZATS

Els principals materials que componen l'execució de les obres són:

Morter, pintura,

...

## 13. RISCOS A L'ÀREA DE TREBALL

Els riscos més significatius de l'operari a l'àrea de treball són:

- Caigudes d'alçada
- Caigudes a diferent nivell
- Caigudes al mateix nivell
- Cops i talls, cremades, atropells.
- Projecció de partícules als ulls
- Inhalació de pols.

## 14. PREVENCIÓ DEL RISC

### 14.1. Proteccions individuals

- Cascos: per a totes les persones que participen a l'obra, incloent-hi visitants
- Guants d'ús general
- Guants de goma
- Botes d'aigua
- Botes de seguretat
- Granotes de treball
- Ulleres contra impactes , espurnes i antipols
- Protectors auditius
- Mascaretes antipols
- Cinturó de seguretat de subjecció
- Roba contra la pluja

### 14.2. Proteccions col·lectives i senyalització

- Senyals de trànsit
- Senyals de seguretat
- Tanques de limitació i protecció

#### 14.3. Informació

Tot el personal, a l'inici de l'obra o quan s'hi incorpori, rebrà de la seva empresa, la informació dels riscos i de les mesures correctores que farà servir en la realització de les seves tasques.

#### 14.4. Formació

Tot el personal ha de rebre, en ingressar a l'obra, l'exposició i la informació dels mètodes de treball i dels riscos que aquests comporten juntament amb les mesures de seguretat que hauran de fer servir.

A partir de la tria del personal més qualificat, es faran cursos de socorrisme i primers auxilis, de manera que a l'obra es disposi d'algun socorrista.

Cada empresa ha d'acreditar que el seu personal a l'obra ha rebut formació en matèria de seguretat i salut.

#### 14.5. Medicina preventiva i primers auxilis

Es disposarà d'una farmaciola amb el material necessari.

S'haurà d'informar en un rètol visible a l'obra de l'emplaçament més proper dels diversos centres mèdics (serveis propis, mútues patronals, mutualitats laborals, ambulatoris, hospitals, etc.) on s'ha de portar el possible accidentat perquè rebí un tractament ràpid i efectiu.

#### 14.6. Reconeixement mèdic

Tot el personal que comenci a treballar a l'obra haurà de passar un reconeixement mèdic, que es repetirà al cop d'un any.

### 15. PREVENCIÓ DE RISC DE D'ANYS A TERCERS

Es senyalitzarà, d'acord amb la normativa vigent, l'enllaç de la zona d'obres amb el carrer, i s'adoptaran les mesures de seguretat que cada cas requereixi.

Es senyalitzaran els accessos naturals a l'obra, i es prohibirà el pas a tota persona aliena, col·locant els tancaments necessaris.

Es tindrà en compte, principalment:

- La circulació de la maquinària prop de l'obra
- La interferència de feines i operacions
- La circulació dels vehicles prop de l'obra

### 16. INSTAL·LACIONS MÈDIQUES

La farmaciola es revisarà mensualment i es reposarà immediatament el material consumit.

### 17. PLA DE SEGURETAT

En compliment de l'article 7 del Reial decret 1627/1997, de 24 d'octubre de 1997, el contractista elaborarà un pla de seguretat y salut i adaptarà aquest estudi bàsic de seguretat i salut als seus mitjans i mètodes d'execució.

Aquest pla de seguretat i salut haurà de ser aprovat, abans de l'inici de les obres, pel coordinador en matèria de seguretat i salut en execució d'obra.

Aquest pla de seguretat i salut, juntament amb l'aprovació del coordinador, l'enviarà el contractista als serveis territorials de Treball de la Generalitat, carrer Carrera, 20-24 de Barcelona amb la comunicació d'obertura de centre de treball, com es preceptiu.

Pallejà, novembre de 2022.

NORMATIVA	D'APLICACIÓ	SEGURETAT	I	SALUT
-----------	-------------	-----------	---	-------

Gestió del registre d'empreses amb risc d'amiant (RERA) i dels plans de treball amb amiant Instrucció 2, de ; Direcció General de Relacions Laborals

Aplicació del Reial Decret 396/2006, de 31 de març, pel qual s'estableixen les disposicions mínimes de Seguretat i Salut aplicables als treballs amb risc d'exposició a l'amiant.  
Instrucció 1, de ; Direcció General de Relacions Laborals

Aplicació del Reial Decret 396/2006, de 31 de març, sobre l'amiant, al doblatge de cobertes de fibrociment, a l'execució de plans de treball genèrics, a la presa de mostres, a la possibilitat de remetre's a plans aprovats anteriorment i als treballadors autònoms  
Instrucció 4, de ; Direcció General de Relacions Laborals  
\* Modificació apartat 1. Instrucció 1/2021, de 10 de març de 2021.

Criteri de la Direcció General de relacions Laborals sobre els plans de treball amb risc per amiant en les operacions de doblatge de cobertes de fibrociment  
Circular núm. 2, de ; Direcció General de Relacions Laborals

Aplicació del Reial Decret 396/2006, de 31 de març, sobre l'amiant, pel que fa al doblatge de cobertes i a la instal·lació de plaques solars o de qualsevol altre element sobre cobertes de fibrociment  
Instrucció 1, de ; Direcció General de Relacions Laborals, Treball Autònom, Seguretat i Salut Laboral

Residuos y suelos contaminados para una economía circular  
Ley 7, de 08/04/2022; Jefatura del Estado (BOE núm. 85, 09/04/2022)

Es disposa la publicació de l'Estratègia Catalana de Seguretat i Salut Laboral 2021-2026.  
Resolució EMT 2755, de 09/09/2021; Departament d'Empresa i Treball (DOGC núm. 8501, 14/09/2021)

Se regula el traslado de residuos en el interior del territorio del Estado.  
Real Decreto 553, de 02/06/2020; Ministerio para la Transición Ecológica y el Reto Demográfico (BOE núm. 171, 19/06/2020)

S'aprova el Programa de prevenció i gestió de residus i recursos de Catalunya (PRECAT20)  
Real decreto 210 / Real decreto 210, de 06/04/2018; Ministeris del Govern de l'Estat / Ministeri d'Agricultura i Pesca, Alimentació i Medi Ambient (DOGC / BOE núm. 7599, 16/04/2018)

Se registra y publica el Convenio colectivo general del sector de la construcción.  
Resolución, de 21/09/2017; Ministerio de Empleo y Seguridad Social (BOE núm. 232, 26/09/2017)

Se modifican el Documento Básico DB-HE «Ahorro de energía» y el Documento Básico DB-HS «Salubridad», del Código Técnico de la Edificación, aprobado por Real Decreto 314/2006, de 17 de marzo.  
Orden FOM 588, de 15/06/2017; Ministerio de Fomento (BOE núm. 149, 23/06/2017)

Protección de la salud y la seguridad de los trabajadores contra los riesgos relacionados con la exposición a campos electromagnéticos.  
Real Decreto 299, de 22/07/2016; Ministerio de la Presidencia (BOE núm. 182, 29/07/2016)

Es disposa la publicació del Marc Estratègic Català de Seguretat i Salut Laboral 2015-2020  
Resolució EMO 600, de 25/03/2015; Departament d'Empresa i Ocupació (DOGC núm. 6844, 02/04/2015)

Se regula el traslado de residuos en el interior del territorio del Estado.  
Real Decreto 180, de 13/03/2015; Ministerio de Agricultura, Alimentación y Medio Ambiente (BOE núm. 83, 07/04/2015)

Se registra y publica el Acta de los acuerdos sobre el procedimiento para la homologación de actividades formativas en materia de prevención de riesgos laborales, así como sobre el Reglamento de condiciones para el mantenimiento de la homologación de actividades formativas en materia de prevención de riesgos laborales de acuerdo con lo establecido en el V Convenio colectivo del sector de la construcción.  
Resolución, de 08/11/2013; Ministerio de Empleo y Seguridad Social (BOE núm. 280, 22/11/2013)  
(Correcció d'errades: BOE núm. 28, 01/02/2014)

Residuos y suelos contaminados.  
Ley 22, de 28/07/2011; Jefatura del Estado (BOE núm. 181, 29/07/2011)  
\* Modificació. Real Decreto Ley 17, de 4 de mayo de 2012 ; de la Jefatura del Estado (BOE núm. 108, 05/05/2012)  
\* Modificació. Ley 11, de 19 de diciembre de 2012 ; de la Jefatura del Estado (BOE núm. 305, 20/12/2012)  
\* Modificació. Ley 5, de 11 de junio de 2013 ; de la Jefatura del Estado (BOE núm. 140, 12/06/2013)

Registre de delegats i delegades de prevenció

Decret 171, de 16/11/2010; Departament de Treball (DOGC núm. 5764, 26/11/2010)  
(Correcció d'errades: DOGC. núm. 5771, 09/12/2010)

S'aprova el Programa de gestió de residus de la construcció de Catalunya (PROGROC), es regula la producció i gestió dels residus de la construcció i demolició, i el cànon sobre la deposició controlada dels residus de la construcció.

Decret 89, de 29/06/2010; Departament de Medi Ambient i Habitatge (DOGC núm. 5664, 06/07/2010)

\* Modificació article 11. Llei 2, de 29 de desembre de 2021 ; del Departament de la Presidència (DOGC núm. 8575, 31/12/2021)

Protección de la salud y la seguridad de los trabajadores contra los riesgos relacionados con la exposición a radiaciones ópticas artificiales.

Real Decreto 486, de 23/04/2010; Ministerio de Trabajo e Inmigración (BOE núm. 99, 24/04/2010)

(Correcció d'errades: BOE núm. 110, 06/05/2010)

S'aprova el Text refós de la Llei reguladora dels residus.

Decret Legislatiu 1, de 21/07/2009; Departament de la Presidència (DOGC núm. 5430, 28/07/2009)

\* Modifica l'article 21, 24, 28, 60, 62, 65, 74, 75, 81, 91, 94, 103 i s'afegeix una disposició final. Llei 9, de 29 de desembre de 2011 ; del Departament de la Presidència (DOGC núm. 6035, 30/12/2011)

\* Modifica els articles 8, 19, 21, 24, 26, 74, 75, 76, 87, 120. Llei 2, de 27 de gener de 2014 ; del Departament de la Presidència (DOGC núm. 6511, 30/01/2014)

\* Modifica els articles 3, 5, 22, 23, 24, 28, 29, 72, 74, 75, 76, 77, 80, 81, 82, 86, 91, 96, 103, 124. Llei 3, de l'11 de març de 2015 ; del Departament de la Presidència (DOGC núm. 6830, 13/03/2015)

Se aprueba la Instrucción técnica complementaria 02.2.01 «Puesta en servicio, mantenimiento, reparación e inspección de equipos de trabajo» del Reglamento general de normas básicas de seguridad minera.

Orden ITC 1607, de 09/06/2009; Ministerio de Industria, Turismo y Comercio (BOE núm. 146, 17/06/2009)

\* Modificació. Orden ITC 2060, de 21 de julio de 2010 ; del Ministerio de Industria, Turismo y Comercio (BOE núm. 183, 29/07/2010)

Se modifican determinados documentos básicos del Código Técnico de la Edificación aprobados por el Real Decreto 314/2006, de 17 de marzo, y el Real Decreto 1371/2007, de 19 de octubre.

Orden VIV 984, de 15/04/2009; Ministerio de Vivienda (BOE núm. 99, 23/04/2009)

(Correcció d'errades: BOE núm. 230, 23/09/2009)

Sobre el Libro de Visitas electrónico de la Inspección de Trabajo y Seguridad Social.

Resolución, de 25/11/2008; Ministerio de Trabajo e Inmigración (BOE núm. 290, 02/12/2008)

(Correcció d'errades: BOE núm. 300, 13/12/2008)

Reguladora de la subcontratación en el Sector de la Construcción.

Ley 32, de 18/10/2006; Jefatura de Estado (BOE núm. 250, 19/10/2006)

\* Complementa. Real Decreto 1109, de 24 de agosto de 2007 ; del Ministerio de Trabajo y Asuntos Sociales (BOE núm. 204, 25/08/2007)

\* Complementa. Real Decreto 327, de 13 de marzo de 2009 ; del Ministerio de Trabajo e Inmigración (BOE núm. 63, 14/03/2009)

\* Modificació. Ley 25, de 22 de diciembre de 2009 ; de la Jefatura del Estado (BOE núm. 308, 23/12/2009)

\* Modificació. Real Decreto 337, de 19 de marzo, de 2010 ; del Ministerio de Trabajo e Inmigración (BOE núm. 71, 23/03/2010)

\* Modificació. Real Decreto Ley 32, de 28 de diciembre de 2021 ; de la Jefatura de Estado (BOE núm. 313, 30/12/2021)

Es dóna publicitat a la versió catalana i castellana del Llibre de Visites de la Inspecció de Treball i Seguretat Social.

Resolució TRI 1627, de 18/05/2006; Departament de Treball i Indústria (DOGC núm. 4641, 25/05/2006)

(Correcció d'errades: DOGC 4644, 30/05/2006)

Disposiciones mínimas de seguridad y salud aplicables a los trabajos con riesgo de exposición al amianto.

Real Decreto 396, de 31/03/2006; Ministerio de la Presidencia (BOE núm. 86, 11/04/2006)

Código Técnico de la Edificación

Real Decreto 314, de 17/03/2006; Ministerio de Vivienda (BOE núm. 74, 28/03/2006)

(Correcció d'errades: BOE núm. 22, 25/01/2008)

\* Modificació. Real Decreto 1371 de 19 de octubre de 2007 ; del Ministerio de la Presidencia (BOE núm. 254, 23/10/2007)

\* Modificació. Orden VIV 984, de 15 de abril de 2009; del Ministerio de Vivienda (BOE núm. 99, 23/04/2009)

\* Modificació. Real Decreto 173, de 19 de febrero de 2010; del Ministerio de Vivienda (BOE núm. 61, 11/03/2010)

\* Modificació apartat 4 de l'article 4. Real Decreto 410, de 31 de marzo de 2010 ; del Ministerio de Vivienda (BOE núm. 97, 22/04/2010)

\* Sentencia de 4 de mayo de 2010, de la Sala Tercera del Tribunal Supremo, por la que se declara la nulidad del artículo 2.7 del Real Decreto 314/2006, de 17 de marzo, por el que se aprueba el Código Técnico de la Edificación, así como la definición del párrafo segundo de uso administrativo y la definición completa de uso pública

concurrència, contenidas en el documento SI del mencionado Código ; (BOE núm. 184, 30/07/2010)

\* Modificació articles 1 y 2 y el anejo III de la parte I. Ley 8, de 26 de junio de 2013 ; de la Jefatura del Estado (BOE núm. 153, 27/06/2013).

\* Modificació DB-HE i DB-HS. Orden FOM 588, de 15 de junio de 2017 ; del Ministerio de Fomento (BOE núm. 149, 23/06/2017).

\* Modificació DB-HE, DB-HS i DB-SI. Real Decreto 732, de 20 de diciembre ; del Ministerio de Fomento (BOE núm. 311, 27/12/2019).

Protección de la salud y la seguridad de los trabajadores contra los riesgos relacionados con la exposición al ruido.

Real Decreto 286, de 10/03/2006; Ministerio de la Presidencia (BOE núm. 60, 11/03/2006)

(Correcció d'errades: BOE 62, 14/03/2006)

(Correcció d'errades: BOE 71, 24/03/2006)

Sobre la protección de la salud y la seguridad de los trabajadores frente a los riesgos derivados o que puedan derivarse de la exposición a vibraciones mecánicas.

Real Decreto 1311, de 04/11/2005; Ministerio de Trabajo y Asuntos Sociales (BOE núm. 265, 05/11/2005)

\* Modificació. Real Decreto 330, de 13 de marzo de 2009 ; del Ministerio de la Presidencia (BOE núm. 73, 26/03/2009)

Se aprueba la Instrucción técnica complementaria MIE APQ-8 «Almacenamiento de fertilizantes a base de nitrato amónico con alto contenido en nitrógeno».

Real Decreto 2016, de 11/10/2004; Ministerio de Industria Turismo y Comercio (BOE núm. 256, 23/10/2004)

Se desarrolla el artículo 24 de la Ley 31/1995, de 8 de noviembre, de Prevención de Riesgos Laborales, en materia de coordinación de actividades empresariales.

Real Decreto 171, de 30/01/2004; Jefatura del Estado (BOE núm. 27, 31/01/2004)

(Correcció d'errades: BOE núm. 60, 10/03/2004)

Emisiones sonoras en el entorno debidas a determinadas máquinas de uso al aire libre.

Real Decreto 212, de 22/02/2002; Ministerio de la Presidencia (BOE núm. 52, 01/03/2002)

\* Modificació. Real Decreto 524/2006, de 28 de abril, del Ministerio de la Presidencia (BOE num. 106, 04/05/2006)

Disposiciones mínimas para la protección de la salud y seguridad de los trabajadores frente al riesgo eléctrico.

Real Decreto 614, de 21/06/2001; Ministerio de la Presidencia (BOE núm. 148, 21/06/2001)

Protección de la salud y seguridad de los trabajadores contra los riesgos relacionados con la exposición a agentes químicos durante el trabajo.

Real Decreto 374, de 06/04/2001; Ministerio de la Presidencia (BOE núm. 104, 01/05/2001)

(Correcció d'errades: BOE 129, 30/05/2001)

(Correcció d'errades: BOE 149, 22/06/2001)

\* Modificació. Real Decreto 598, de 3 de julio de 2015 ; del Ministerio de la Presidencia (BOE num. 159, 04/07/2015)

Disposiciones mínimas de seguridad y salud en el trabajo en el ámbito de las empresas de trabajo temporal.

Real Decreto 216, de 05/02/1999; Ministerio de Trabajo y Asuntos Sociales (BOE núm. 47, 24/02/1999)

S'aprova el model de Llibre d'incidències en obres de construcció

Ordre, de 12/01/1998; Departament de Treball (DOGC núm. 2565, 27/01/1998)

Se establecen disposiciones mínimas de seguridad y de salud en las obras de construcción.

Real Decreto 1627, de 24/10/1997; Ministerio de la Presidencia (BOE núm. 256, 25/10/1997)

\* Modifica l'apartat C.5 de l'annex IV. Real Decreto 2177, de 12 de noviembre de 2004 ; del Ministerio de la Presidencia (BOE núm. 274, 13/11/2004)

\* Modificació. Real Decreto 604, de 19 de mayo de 2006 ; del Ministerio de Trabajo y Asuntos Sociales (BOE num. 127, 29/05/2006)

\* Modificació de l'apartat 4 de l'article 13 i de l'apartat 2 de l'article 18. Real Decreto 1109, de 24 de agosto de 2007 ; del Ministerio de Trabajo y Asuntos Sociales (BOE núm. 204, 25/08/2007)

\* Modificació. Real Decreto 337, de 19 de marzo, de 2010 ; del Ministerio de Trabajo e Inmigración (BOE núm. 71, 23/03/2010)

Se aprueban las disposiciones mínimas destinadas a proteger la seguridad y la salud de los trabajadores en las actividades mineras.

Real Decreto 1389, de 05/09/1997; Ministerio de Industria y Energía (BOE núm. 240, 07/10/1997)

Se establecen las disposiciones mínimas de seguridad y salud para la utilización por los trabajadores de los equipos de trabajo.

Real Decreto 1215, de 18/07/1997; Ministerio de la Presidencia (BOE núm. 188, 07/08/1997)

\* Modificació. Real Decreto 2177, de 12 de noviembre, del Ministerio de la Presidencia (BOE 274, 13/11/2004)

Disposiciones mínimas de seguridad y salud relativas a la utilización por los trabajadores de equipos de protección individual.

Real Decreto 773, de 30/05/1997; Ministerio de la Presidencia (BOE núm. 140, 12/06/1997)  
(Correcció d'errades: [BOE 171, 18/07/1997](#))

\* Modificació. [Real Decreto 1076, de 7 de diciembre de 2021](#) ; del Ministerio de la Presidencia, Relaciones con las Cortes y Memòria Democràtica (BOE núm. 293, 08/12/2021)

Protección de los trabajadores contra los riesgos relacionados con la exposición a agentes cancerígenos durante el trabajo.

Real Decreto 665, de 12/05/1997; Ministerio de la Presidencia (BOE núm. 124, 24/05/1997)

\* Modificació. [Real Decreto 1124/2000, de 16 de junio, del Ministerio de la Presidencia](#) (BOE num. 145, 17/06/2000)

\* Modificació. [Real decreto 349/2003, de 21 de marzo, del Ministerio de la Presidencia](#) (BOE num. 82, (05/04/2003)

\* Modificació. [Real Decreto 598, de 3 de julio de 2015](#) ; del Ministerio de la Presidencia (BOE num. 159, 04/07/2015)

Disposiciones mínimas en materia de señalización de seguridad y salud en el trabajo.

Real Decreto 485, de 14/04/1997; Ministerio de Trabajo y Asuntos Sociales (BOE núm. 97, 23/04/1997)

\* Modificació. [Real Decreto 598, de 3 de julio de 2015](#) ; del Ministerio de la Presidencia (BOE num. 159, 04/07/2015)

Disposiciones mínimas de seguridad y salud relativas a la manipulación manual de cargas que entrañe riesgos, en particular dorsolumbares, para los trabajadores.

Real Decreto 487, de 14/04/1997; Ministerio de Trabajo y Asuntos Sociales (BOE núm. 97, 23/04/1997)

Disposiciones mínimas de seguridad y salud en los lugares de trabajo.

Real Decreto 486, de 14/04/1997; Ministerio de Trabajo y Asuntos Sociales (BOE núm. 97, 23/04/1997)

\* Modificació. [Anex I. letra A\)9. Real Decreto 2177, de 12 de noviembre, del Ministerio de la Presidencia](#) (BOE 274, 13/11/2004)

\* Complementa. [Orden TAS 2947, de 8 d'octubre, del Ministerio de Trabajo y Asuntos Sociales](#) (BOE núm. 244, 11/10/2007)

Se aprueba el Reglamento de los Servicios de Prevención.

Real Decreto 39, de 17/01/1997; Ministerio de Trabajo y Asuntos Sociales (BOE núm. 27, 31/01/1997)

\* Modificació. [Real Decreto 780/1998, de 30 de abril, del Ministerio de Trabajo y Asuntos Sociales](#) (BOE num. 104, 01/05/1998)

\* Modificació. [Real Decreto 604/2006, de 19 de mayo, del Ministerio de Trabajo y Asuntos Sociales](#) (BOE num. 127, 29/05/2006)

\* Afegeix un paragraf segon a l'article 22. [Real Decreto 688, de 10 de junio de 2005](#) ; Ministerio de Trabajo y Asuntos Sociales (BOE 139, 11/06/2005)

\* Modificació. [Real Decreto 298, de 6 de marzo, de 2009](#) ; del Ministerio de la Presidencia (BOE núm. 57, 07/03/2009)

\* Modificació. [Real Decreto 337, de 19 de marzo, de 2010](#) ; del Ministerio de Trabajo e Inmigración (BOE núm. 71, 23/03/2010)

\* Modificació dels annexes. [Real Decreto 598, de 3 de julio de 2015](#) ; del Ministerio de la Presidencia (BOE num. 159, 04/07/2015)

\* Modificació. [Real Decreto 899, de 9 de octubre de 2015](#) ; del Ministerio de Empleo y Seguridad Social (BOE num. 243, 10/10/2015)

Prevención de riesgos laborales.

Ley 31, de 08/11/1995; Jefatura del Estado (BOE núm. 269, 10/11/1995)

\* [Ley 54, de 12 de diciembre de 2003](#) ; Jefatura del Estado (BOE 298, 13/12/2003) De reforma del marco normativo de la prevención de riesgos laborales. Modifica els articles 9, 14, 23, 24, 31, s'afegeix l'article 32bis, 39, 43, s'afegeixen noves disposicions addicionals.

\* [Ley 50, de 30 de diciembre de 1998](#) ; Jefatura del Estado (BOE 313, 31/12/1998) (Correcció d'errades: BOE 109 / 07/05/1999) Medidas Fiscales, Administrativas y del Orden Social. Modifica els articles 45, 47, 48 i 49 de la Llei.

\* Modificació. [Ley 25, de 22 de diciembre de 2009](#) ; de la Jefatura del Estado (BOE núm. 308, 23/12/2009)

Se regulan las condiciones para la comercialización y libre circulación intracomunitaria de los equipos de protección individual.

Real Decreto 1407, de 20/11/1992; Ministerio de Relaciones con las Cortes y de la Secretaría del Gobierno (BOE núm. 311, 28/12/1992)

(Correcció d'errades: [BOE 42, 24/02/1993](#))

\* Modificació. [Real Decreto 159/1995, de 3 de febrero, del Ministerio de la Presidencia](#) (BOE num. 57, 08/03/1995) (C.E. - BOE num. 57, 08/03/1995)

\* Ampliació. [Orden, de 16 de mayo de 1994](#) ; Ministerio de Industria y Energía (BOE 130, 01/06/1994). Amplia el periode transitori establert en el Reial Decret.

\* Modificació. [Real Decreto 159, de 03 de febrero de 1995](#) ; Ministerio de la Presidencia (BOE 57, 08/03/1995)

\* Correcció d'errades: [BOE 69 / 22/03/1995](#))

[Resolució, de 25 de abril de 1996](#) ; Ministerio de Industria y Energía (BOE 129, 28/05/1996) Informació complementària del Reial decret.

\* Modificació. [Orden, de 20 de febrero de 1997](#) ; Ministerio de Industria y Energía (BOE 56, 06/03/1997)



S'estableix un certificat sobre compliment de les distàncies reglamentàries d'obres i construccions a línies elèctriques.

Resolució, de 04/11/1988; Departament d'Indústria i Energia (DOGC núm. 1075, 30/11/1988)

## PLEC DE CONDICIONS.

### 1. DISPOSICIONS LEGALS D'APLICACIÓ

És obligatori el compliment de les disposicions contingudes a:

- Estatut dels Treballadors (Llei 8/80, de 10-03-80) (BOE, de 14-03-80).
- Ordenança general de seguretat i higiene en el treball. (OM, de 09-03-71), (BOE, de 16-03-71).
- Pla nacional de seguretat i higiene en el treball (OM, de 09-03-71), (BOE, de 11-03-71).
- Ordenança del treball de la indústria siderometal·lúrgica (OM, de 29-07-70), (BOE, de 25-08-70).
- Homologació d'equips de protecció individual per a treballadors (OM, de 17-05-74), (BOE, de 29-05-74), (Successives normes MT., 1 a 29).
- Reglament d'activitats molestes, insalubres, nocives i perilloses (Decret 2441/61), (BOE, de 07-12-61).
- Modificació del Reglament (Decret 3494/64) (BOE, de 06-11-64).
- Ordenança de treball de la indústria de la construcció, vidre i ceràmica (OM, de 28-08-70), (BOE, de 25-08-70). Rectificació de l'Ordenança (BOE, de 17-10-70). Modificació de l'Ordenança de 22-03-72 (BOE, de 31-03-72).
- Prohibició de la manipulació de sacs de més de 80 kg. (OM, de 02-06-71), (BOE, de 16-06-71).
- Reglament electrotècnic per a baixa tensió i instruccions tècniques complementàries. (Decret 2413/73 20-09-73), (BOE, de 09-10-73).
- Reglament de línies aèries d'alta tensió (OM, de 28-11-68).
- Normes per a senyalització d'obres a les carreteres. (OM, de 14-03-60), (BOE, de 23-03-60).
- Norma de carreteres 8.3-I.C. Senyalització d'obres. Normes per a senyalització, balisament, defensa, neteja i terminació d'obres. (OM de 31-08-87).
- Rètols a les obres (OM de 06-06-73), (BOE de 18-06-73).
- Senyalització de seguretat als centres de treball. (RD de 1403/86), (BOE de 08-07-86).
- Llei de prevenció de riscos laborals (Llei 31/95 de 08-11-95), (BOE de 10-11-95).
- Reglament dels serveis de prevenció. (RD 39/1997 de 17-01-97), (BOE de 31-01-97).
- Disposicions mínimes de seguretat i salut en les obres de construcció (RD 1627/1997 de 24-10-97), (BOE de 25-10-97).
- Conveni col·lectiu provincial de la construcció.

### 2. PRESCRIPCIONS GENERALS DE SEGURETAT

Quan s'esdevingui algun accident en que es necessiti assistència facultativa, encara que sigui lleu i l'assistència mèdica es redueixi a una primera cura, el cap d'obra de la contracta principal realitzarà una investigació tècnica de les causes de tipus humà i de condicions de treball que han possibilitat l'accident.

A més dels tràmits establerts oficialment, l'empresa passarà un informe a la direcció facultativa de l'obra, on s'especificarà:

- Nom de l'accidentat; categoria professional; empresa per a la qual treballa.
- Hora, dia i lloc de l'accident; descripció de l'accident; causes de tipus personal.
- Causes de tipus tècnic; mesures preventives per evitar que es repeteixi.
- Dates límits de realització de les mesures preventives.

Aquest informe es passarà a la direcció facultativa i al coordinador de seguretat en fase d'execució el dia següent al de l'accident com a molt tard.

La direcció facultativa i el coordinador de seguretat podran aprovar l'informe o exigir l'adopció de mesures complementàries no indicades a l'informe.

Per a qualsevol modificació futura en el pla de seguretat i salut que fos necessari realitzar, caldrà aconseguir prèviament l'aprovació del coordinador de seguretat i de la direcció facultativa.

El compliment de les prescripcions generals de seguretat no va en detriment de la subjecció a les ordenances i reglaments administratius de dret positiu i rang superior, ni eximeix de complir-les.

El contractista controlarà els accessos a l'obra de manera que tant sols les persones autoritzades i amb les proteccions personals que són obligades puguin accedir a l'obra. L'accés estarà tancat, amb avisadors o timbre, o vigilat permanentment quan s'obri. El contractista serà responsable del manteniment en condicions reglamentàries i de l'eficàcia preventiva de les proteccions col·lectives i dels resguards de les instal·lacions provisionals, així com de les màquines i vehicles de treball.

El contractista portarà el control d'entrega dels equips de protecció individual (EPI) de la totalitat del personal que intervé a l'obra.

En els casos que no hi hagi norma d'homologació oficial, seran de qualitat adequada a les prestacions respectives.

El contractista portarà el control de les revisions de manteniment preventiu i les de manteniment correctiu (avaries i reparacions) de la maquinària d'obra.

Tot el personal, incloent-hi les visites, la direcció facultativa, etc., usará per circular per l'obra el casc de seguretat.

La maquinària de l'obra disposarà de les proteccions i dels resguards originals de fàbrica, o bé les adaptacions millorades amb l'aval d'un tècnic responsable que en garanteixi l'operativitat funcional preventiva.

Tota la maquinària elèctrica que s'usi a l'obra tindrà connectades les carcasses dels motors i els xassís metàl·lics a

terra, per la qual cosa s'instal·laran les piquetes de terra necessàries.

Les connexions i les desconexions elèctriques a màquines o instal·lacions les farà sempre l'electricista de l'obra.

Queda expressament prohibit efectuar el manteniment o el greixat de les màquines en funcionament.

### 3. CONDICIONS DELS MITJANS DE PROTECCIÓ

Tots els equips de protecció individual (EPI) i sistemes de protecció col·lectiva (SPC) tindran fixat un període de vida útil.

Quan, per circumstàncies de treball, es produeixi un deteriorament més ràpid d'una determinada peça o equip, aquesta es repararà, independentment de la durada prevista o de la data de lliurament.

Aquelles peces que pel seu ús hagin adquirit més joc o toleràncies de les admeses pel fabricant, seran reposades immediatament.

L'ús d'una peça o d'un equip de protecció mai no representarà un risc per si mateix.

### 4. EQUIPS DE PROTECCIÓ INDIVIDUAL (EPI)

Es descriu, en aquest apartat, la indumentària per a protecció personal que es fa servir més i amb més freqüència en un centre de treball del ram de la construcció, en funció dels riscos més corrents a què estan exposats els treballadors d'aquest sector.

#### CASC:

El casc ha de ser d'ús personal i obligat en les obres de construcció.

Ha d'estar homologat d'acord amb la norma tècnica reglamentària MT-1, Resolució de la DG de Treball de 14-12-74, BOE núm. 312 de 30-12-74.

Les característiques principals són:

- Classe N: es pot fer servir en treballs amb riscos elèctrics a tensions inferiors o iguals a 1.000 V.
- Pes: no ha d'ultrapassar els 450 g.

Els que hagin sofert impactes violents o que tinguin més de quatre anys, encara que no hagin estat utilitzats han de ser substituïts per uns altres de nous.

En casos extrems, els podran utilitzar diferents treballadors, sempre que se'n canviïn les peces interiors en contacte amb el cap.

#### CALÇAT DE SEGURETAT:

Atès que els treballadors del ram de la construcció estan sotmesos al risc d'accidents mecànics, i que hi ha la possibilitat de perforació de les soles per claus, és obligat l'ús de calçat de seguretat (botes) homologat d'acord amb la Norma tècnica reglamentària MT-5, Resolució de la DG de Treball de 31-01-80, BOE núm. 37 de 12-02-80.

Les característiques principals són:

- Classe: calçat amb puntera (la plantilla serà opcional en funció del risc de punció plantar).
- Pes: no ha d'ultrapassar els 800 g.

Quan calgui treballar en terrenys humits o es puguin rebre esquitxades d'aigua o de morter, les botes han de ser de goma. Norma tècnica reglamentària MT-27, Resolució de la DG de Treball de 03-12-81, BOE núm. 305 de 22-12-81, classe E.

#### GUANTS:

Per tal d'evitar agressions a les mans dels treballadors (dermatosis, talls, esgarrapades, picadures, etc.), cal fer servir guants. Poden ser de diferents materials, com ara:

- cotó o punt: feines lleugeres
- cuir: manipulació en general
- làtex rugós: manipulació de peces que tallin
- lona: manipulació de fustes

Per a la protecció contra els agressius químics, han d'estar homologats segons la Norma tècnica reglamentària MT-11, Resolució de la DG de Treball de 06-05-77, BOE núm. 158 de 04-07-77.

Per a feines en les quals pugui haver-hi el risc d'electrocució, cal fer servir guants homologats segons la Norma tècnica

reglamentària MT-4, Resolució de la DG de Treball de 28-07-75, BOE núm. 211 de 02-11-75.

#### CINTURONS DE SEGURETAT:

Quan es treballa en un lloc alt i hi hagi perill de caigudes eventuais, és preceptiu l'ús de cinturons de seguretat homologats segons la Norma tècnica reglamentària MT-13, Resolució de la DG de Treball de 08-06-77, BOE núm. 210 de 02-09-77.

Les característiques principals són:

- Classe A: cinturó de subjecció. S'ha de fer servir quan el treballador no s'hagi de desplaçar o quan els seus desplaçaments siguin limitats. L'element amarrador ha d'estar sempre tibant per impedir la caiguda lliure.

#### PROTECTORS AUDITIUS:

Quan els treballadors estiguin en un lloc o àrea de treball amb un nivell de soroll superior als 80 dB (A), és obligatori l'ús de protectors auditius, que sempre seran d'ús individual.

Aquests protectors han d'estar homologats d'acord amb la Norma tècnica reglamentària MT-2, Resolució de la DG de Treball de 28-01-75, BOE núm. 209 de 01-09-75.

#### PROTECTORS DE LA VISTA:

Quan els treballadors estiguin exposats a projecció de partícules, pols o fum, esquitxades de líquids i radiacions perilloses o enlluernades, hauran de protegir-se la vista amb ulleres de seguretat i/o pantalles.

Les ulleres i oculars de protecció antiimpactes han d'estar homologats d'acord amb la Norma tècnica reglamentària MT-16, Resolució de la DG de Treball de 14-06-78, BOE núm. 196 de 17-08-78, i MT-17, Resolució de la DG de Treball de 28-06-78, BOE de 09-09-78.

#### ROBA DE TREBALL:

Els treballadors de la construcció han de fer servir roba de treball, preferiblement del tipus granota, facilitada per l'empresa en les condicions fixades en el conveni col·lectiu provincial.

La roba ha de ser de teixit lleuger i flexible, ajustada al cos, sense elements addicionals (bocamànigues, gires, etc.) i fàcil de netejar.

En el cas d'haver de treballar sota la pluja o en condicions d'humitat similars, se'ls entregarà roba impermeable.

#### 5. SISTEMES DE PROTECCIONS COL·LECTIVES (SPC)

Es descriu en aquest apartat les proteccions de caràcter col·lectiu, que tenen com a funció principal fer de pantalla entre el focus de possible agressió i la persona o objecte a protegir.

#### TANQUES AUTÒNOMES DE LIMITACIÓ I PROTECCIÓ:

Tindran com a mínim 100 cm d'alçària, i seran construïdes a base de tubs metàl·lics. La tanca ha de ser estable i no s'ha de poder moure ni tombar.

#### BARANES:

Les baranes envoltaran els forats verticals amb perill de caigudes de més de 2 metres.

Hauran de tenir la resistència suficient (150 kg/ml) per garantir la retenció de persones o objectes, i una alçària mínima de protecció de 90 cm, llistó intermedi i entornpeu.

#### CABLES DE SUBJECCIÓ DE CINTURÓ DE SEGURETAT (ANCORATGES):

Tindran la resistència suficient per suportar els esforços a què puguin ser sotmesos d'acord amb la seva funció protectora.

#### ESCALES DE MÀ:

Hauran d'anar proveïdes de sabates antilliscants. No es faran servir simultàniament per dues persones. La longitud depassarà en 1 metre el punt superior de desembarcament.

Tindran un ancoratge perfectament resistent a la seva part superior per tal d'evitar moviments.

Tant la pujada com la baixada per l'escala de mà es farà sempre de cara a l'escala.

## 6. SERVEIS DE PREVENCIÓ

### SERVEI TÈCNIC DE SEGURETAT I SALUT:

El contractista principal disposarà d'assessorament tècnic en seguretat i salut, propi o extern.

### SERVEI MÈDIC:

Els contractistes d'aquesta obra disposaran d'un servei mèdic d'empresa, propi o mancomunat.

Tot el personal de nou ingrés a la contracta, encara que sigui eventual o autònom, haurà de passar el reconeixement mèdic prelaboral obligat. Són també obligades les revisions mèdiques anuals dels treballadors ja contractats.

## 7. COMITÈ DE SEGURETAT I SALUT

Es constituirà el Comitè de Seguretat i Salut quan calgui, segons la legislació vigent i allò que disposa el conveni col·lectiu provincial del sector.

Es nomenarà per escrit socorrista el treballador voluntari que tingui capacitat i coneixements acreditats de primers auxilis, amb el vistiplau del servei mèdic. És interessant que participi en el Comitè de Seguretat i Salut.

El socorrista revisarà mensualment la farmaciola, i reposarà immediatament el que s'hagi consumit.

## 8. INSTAL·LACIONS DE SALUBRITAT I CONFORT

Les instal·lacions provisionals d'obra s'adaptaran, pel que fa a elements, dimensions i característiques, al que preveuen a l'especificat els articles 44 de l'Ordenança general de seguretat i higiene, i 335,336 i 337 de l'Ordenança laboral de la construcció, vidre i ceràmica.

## 9. CONDICIONS ECONÒMIQUES

El control econòmic de les partides que integren el pressupost de l'estudi bàsic de seguretat i salut que siguin abonables al contractista principal, serà idèntic al que s'apliqui a l'estat d' amidaments del projecte d'execució.

## 10. COORDINADOR DE SEGURETAT

El promotor ha de designar un coordinador de seguretat en la fase d'execució de les obres per a que assumeixi les funcions que el RD 1627/1997, es defineixen.

## 11. AVÍS PREVI

El promotor ha d'efectuar un avís als Serveis Territorials de treball de la Generalitat, carrer Carrera, 20-24 de Barcelona, abans de l'inici de les obres.

L'avís previ és redactarà d'acord amb el disposat en l'annex III del RD 1627/1997, de data 24-10-97.

## 12. PLA DE SEGURETAT I SALUT

El contractista principal està obligat a redactar un pla de seguretat i salut abans de l'inici de l'obra, en què s'analitzin, estudiïn, desenvolupin i complementin, adaptant aquest Estudi bàsic de seguretat i salut als seus mitjans i mètodes d'execució.

Aquest pla de seguretat i salut es farà arribar als interessats, segons estableix el Reial decret 1627/97, amb la finalitat que puguin presentar els suggeriments i les alternatives que els semblin oportuns, i puguin procedir al compliment de l'acta d'aprovació visada col·legialment pel col·legi professional corresponent.

Qualsevol modificació que introdueixi el contractista en el pla de seguretat i salut, de resultes de les alteracions i incidències que puguin produir-se en el decurs de l'execució de l'obra o bé per variacions en el projecte d'execució que ha servit de base per elaborar aquest estudi bàsic de seguretat i salut, requerirà l'aprovació del tècnic autor de l'estudi bàsic de seguretat i salut, així com del coordinador en matèria de seguretat en la fase d'execució d'obres.

## 13. LLIBRE D'INCIDÈNCIES

A l'obra hi haurà un llibre d'incidències facilitat per la direcció facultativa, que haurà d'estar en poder del contractista o representant legal o del coordinador de seguretat en fase d'execució, i a disposició de la direcció facultativa, l'autoritat laboral o el representant dels treballadors, els quals podran fer-hi les anotacions que considerin oportunes perquè el coordinador o, si no cal coordinador, la direcció facultativa notifiqui a la Inspecció de treball a Barcelona, Travessera de Gràcia, 303-311 dins del termini de 24 hores.

Pallejà, novembre de 2022

Serafi Álvaro Romero  
Arquitecte tècnic (col·legiat 7493)

# Esquemas de elementos de PROTECCIÓN

## Equipos de protección individual

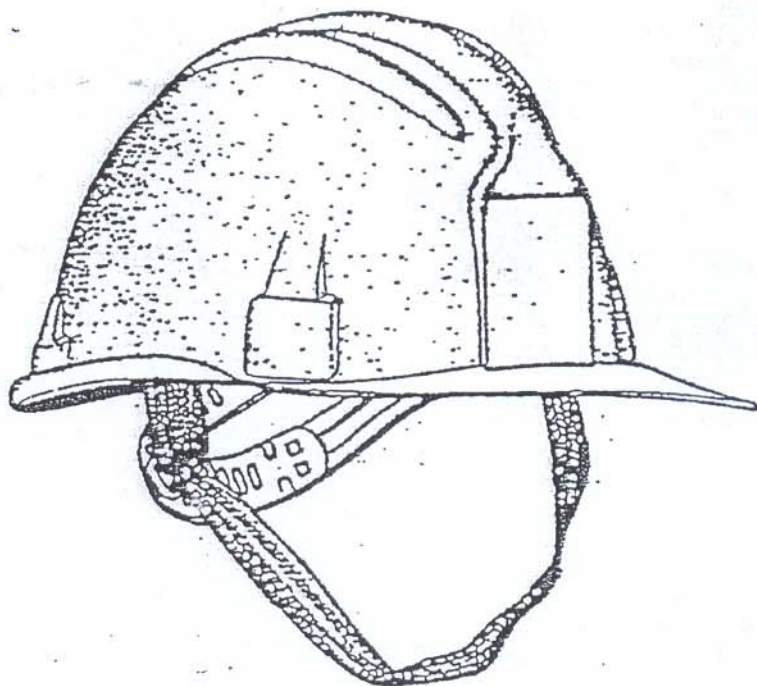

Etiqueta: MOD."VISPRO" PE/BP EN 397 -30° 440 vac > 1000

Grabado en el Casco: CE 96 0159

Año y mes de fabricación



Material empleado:



**Casco de seguridad, protección contra choques e impactos**

Real Decreto 773 / 1997. Anexo I. 1. Protectores de la cabeza. Marcado: CE EN 397

# Esquemas de elementos de SEÑALIZACIÓN

## PROHIBICION



## OBLIGACION

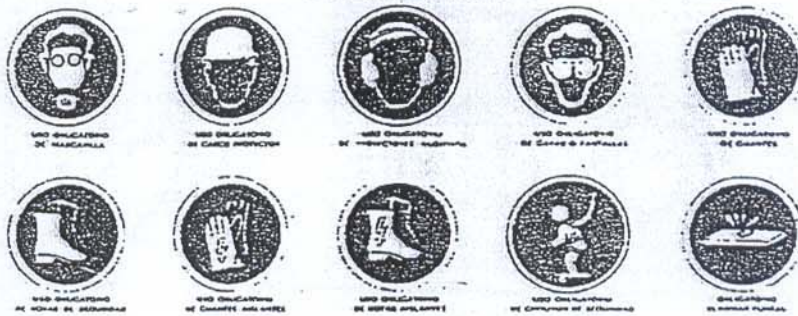

## ADVERTENCIA DE PELIGRO



## INFORMACION



SEÑALES DE PREVENCIÓN MÁS USUALES



# Esquemas de elementos de PROTECCIÓN

## Equipos de protección individual

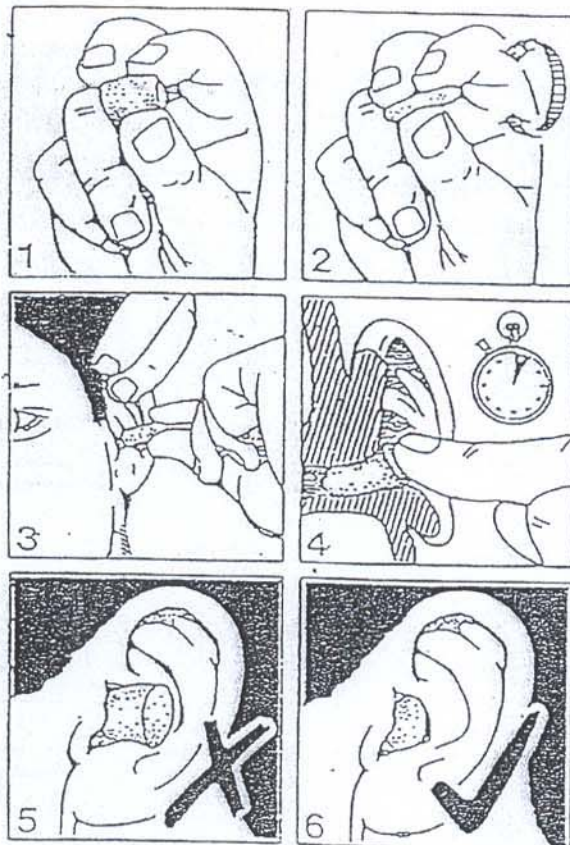

COLOCACIÓN CORRECTA  
DE  
TAPONES INSONORIZANTES



## Esquemas de elementos de PROTECCIÓN

### Equipos de protección individual

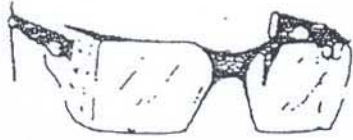

Gafas antimpactos

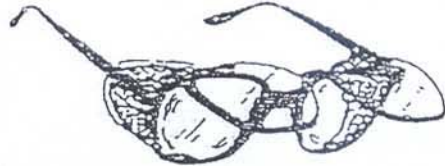

Gafas antimpactos para  
cristales graduados

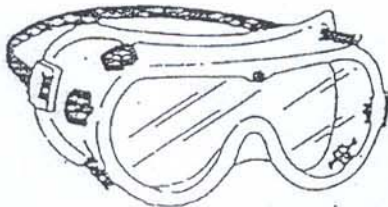

Gafa panoràmica antipolvo

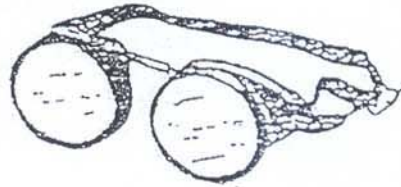

Gafa tipo cazoleta antipolvo

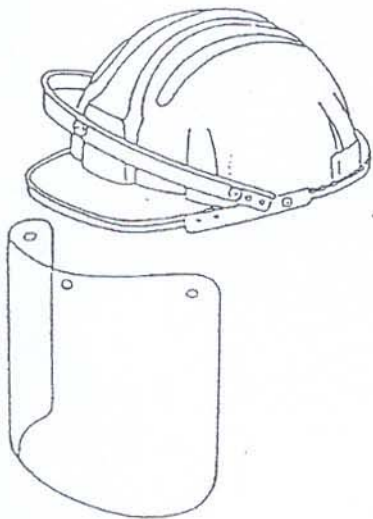

Pantalla facial abatible  
adaptada al casco



Gafa de soldador para  
cristales graduados

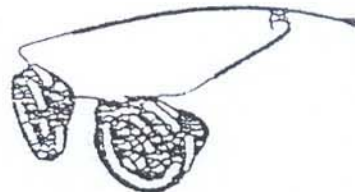

Gafa de soldador

DIFERENTES TIPOS ESPECIALIZADOS  
DE PROTECCIÓN OCULAR

## Andamios metálicos sobre ruedas Perspectiva

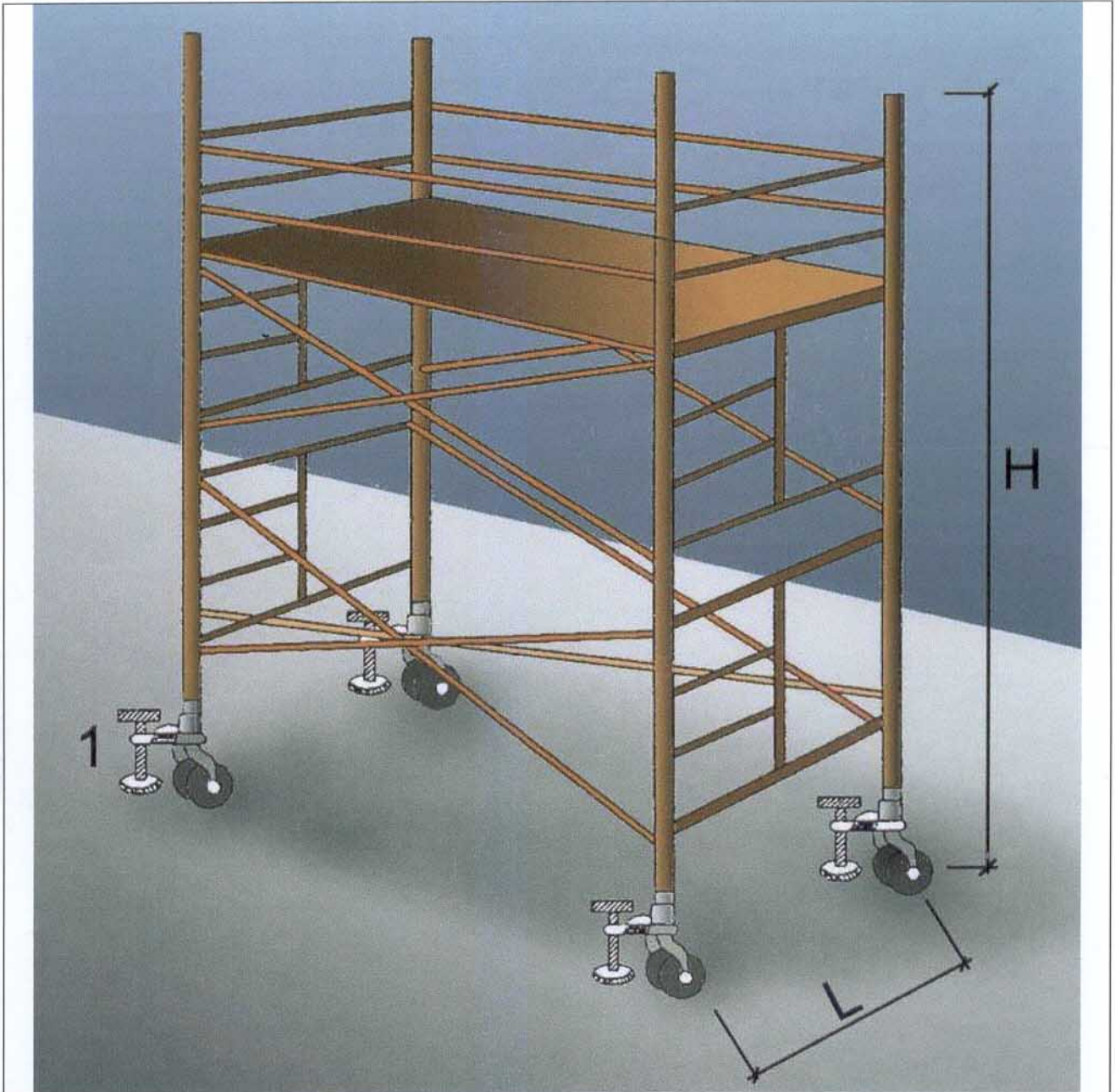

1. Suplemento telescópico opcional.

$L = 1 / 5 H$  cuando  $H$  sea menor de 7,5 mts.

$L = 1 / 4 H$  cuando  $H$  sea superior de 7,5 mts.

OBSERVACIONES: En los castilletes de andamios móviles las ruedas dispondrán de enclavamientos ( mordazas o pasadores de fijación ).

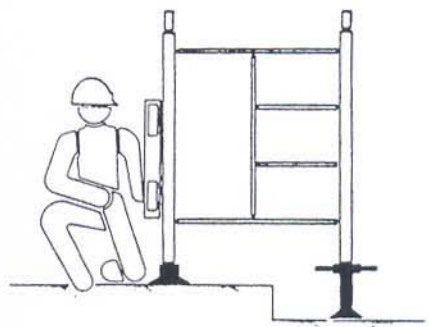
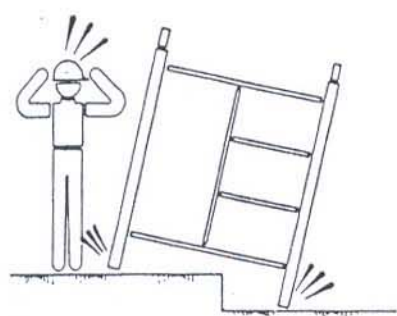
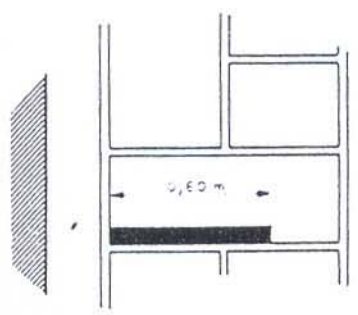
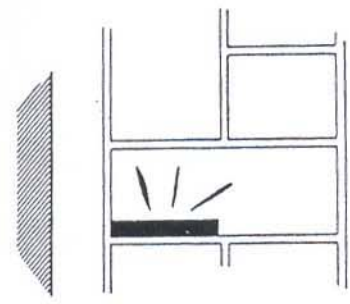
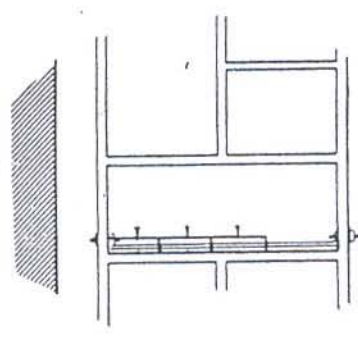
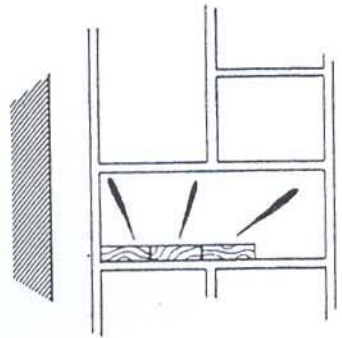
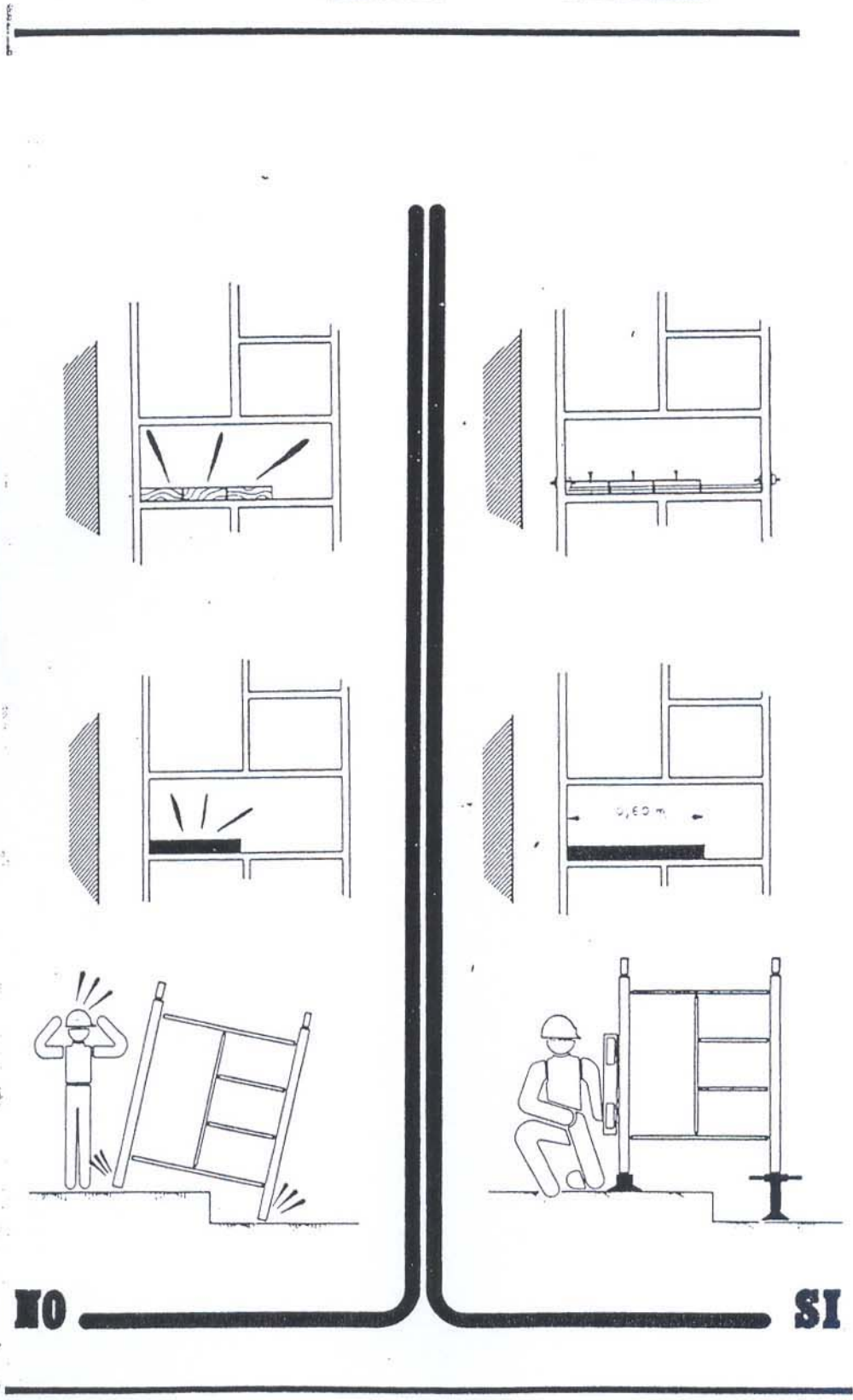

**NO**

**SI**



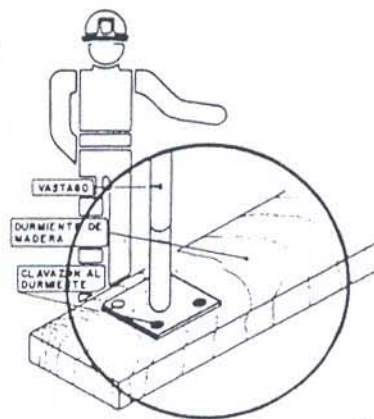
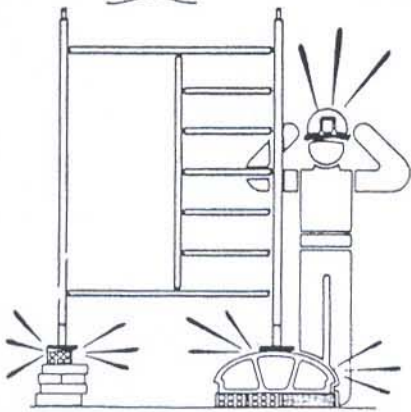
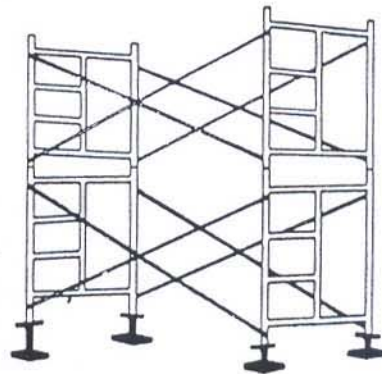
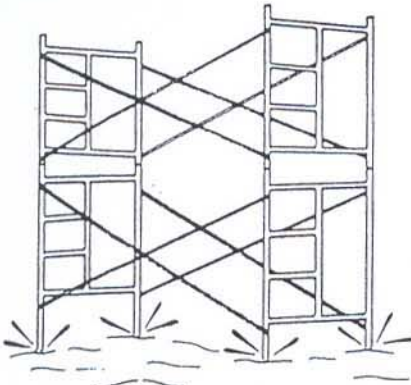
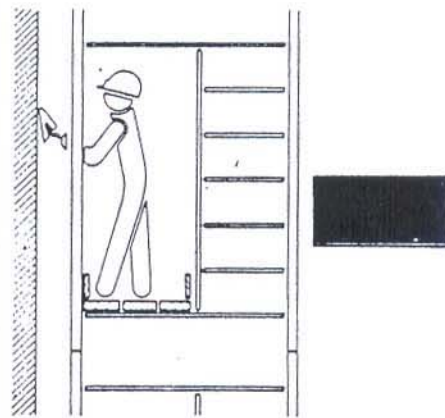

**NO**

**SI**

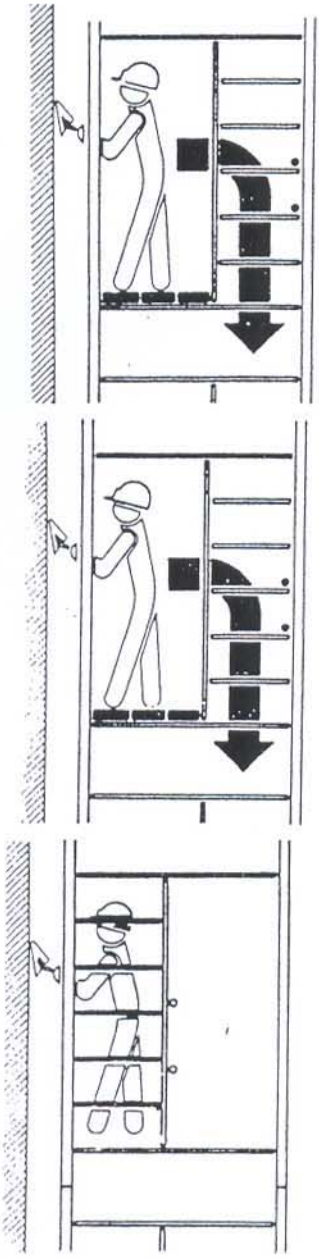

**NO**

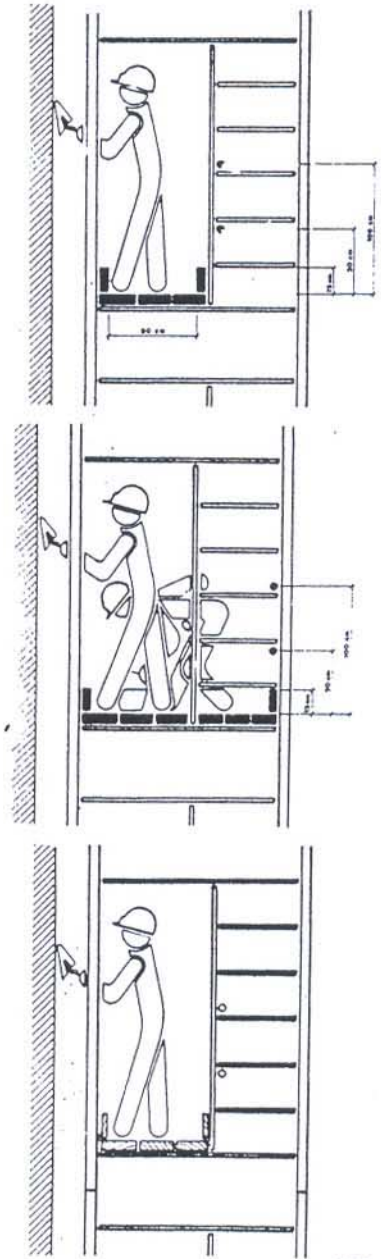

**SI**

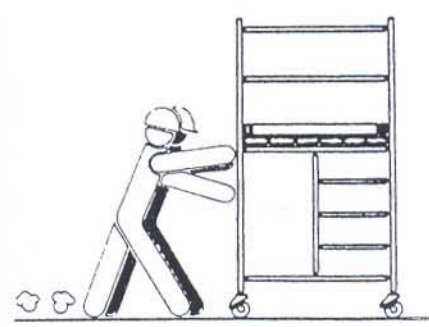
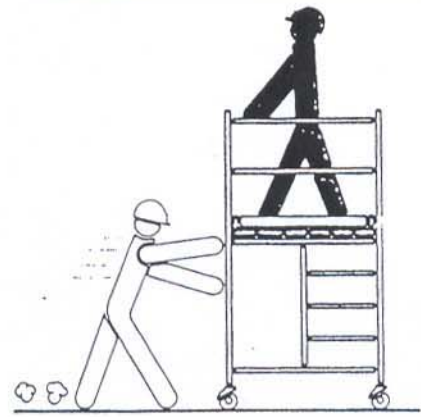
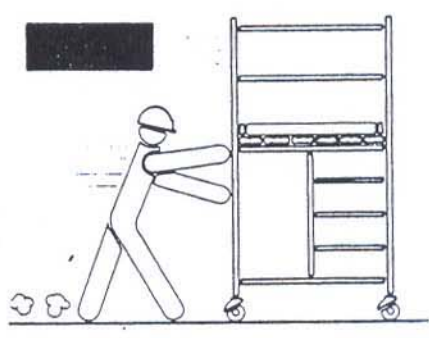
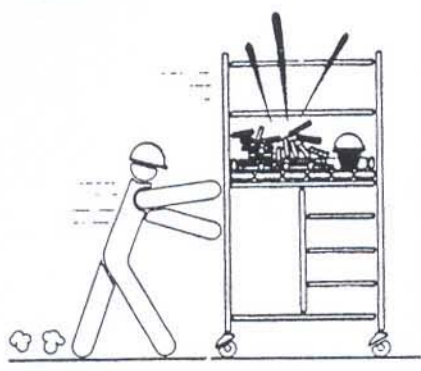
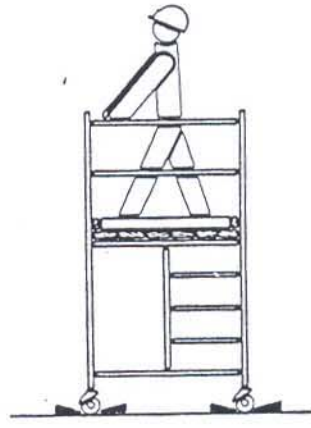
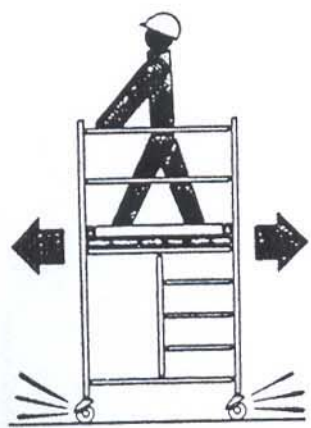

**NO**

**SI**

## Zanjas Perspectiva y detalle

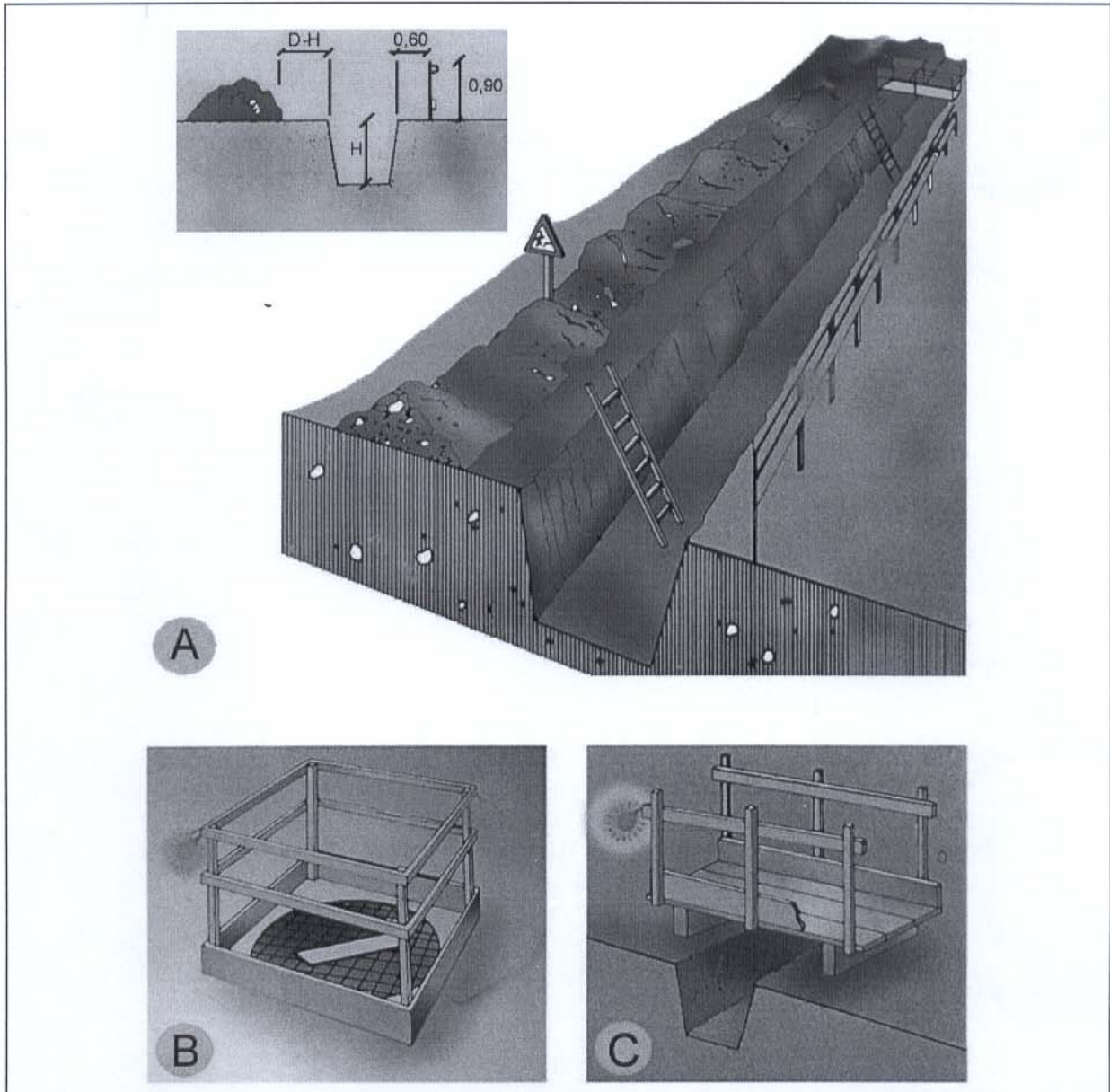

- A. PROTECCIÓN EN ZANJAS.
- B. EN HUECOS Y APERTURAS.
- C. DETALLE PASARELA PEATONES.



**Vallas**  
**Valla peatonal**

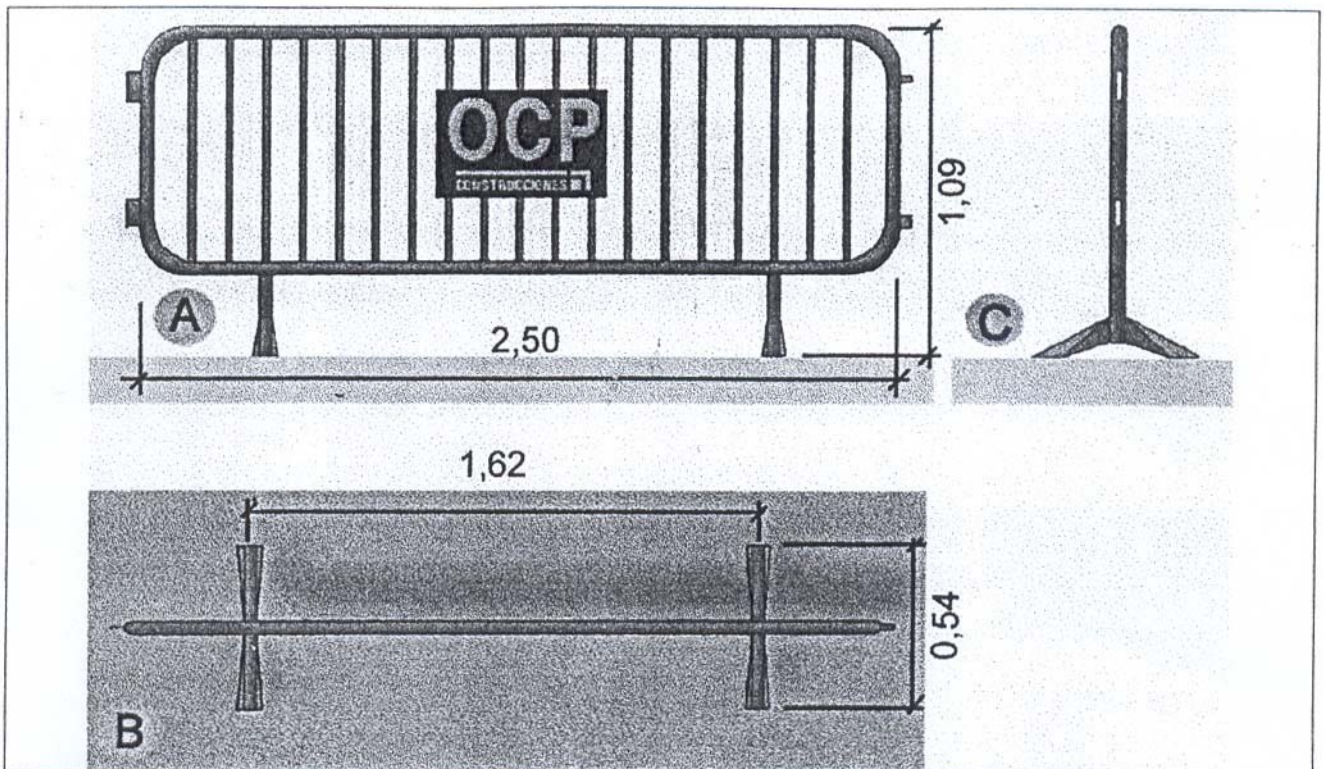

- A. Planta.
- B. Alzado.
- C. Perfil.