

ANNEX I

-INVENTARI INSTAL·LACIONS
SEMAFÒRIQUES, PILONES RETRÀCTILS I
PANELLS INFORMATIUS EXISTENTS-

1 INVENTARI DE LES INSTAL·LACIONS SEMAFÒRIQUES, PILONES RETRÀCTILS I PANELLS INFORMATIUS

El present document té com a objectiu realitzar l'inventari de les instal·lacions semafòriques, pilones retràctils i panells informatius existents del municipi de Palamós.

Les cruilles regulades per instal·lacions semafòriques, pilones retràctils i panells informatius són les següents:

1. Creuament Carrer Àngel Guimerà/Carrer de la Rutlla Baixa
2. Creuament Av. Llibertat/C. Rentadors.
3. Creuament Av. Llibertat/Carrer Riera/Camí Vell de la Fosca.
4. Creuament Av. Francesc Macià/ Av. Onze de Setembre/ Carrer López Puigcerver
5. Rotonda d'accés a la platja de Castell.
6. Creuament Av. Catalunya/Carrer Enric Vincke

En els següents apartats s'inventarien aquestes cruilles.

1.1 CREUAMENT AV. FRANCESC MACIÀ/ AV. ONZE DE SETEMBRE/ CARRER LÓPEZ PUIGCERVER

COMPONENT	UNITATS
Regulador semafòric	1
Armari regulador metàl·lic	1
Caixa amb pulsador demanda vianants	8
Bàcul semafòric	2
Columna Semafòrica (h = 2,00 m)	6
Semàfor de policarbonat 13/200 (R-A-V), amb sistema òptic de 200 mm de diàmetre, color vermell, ambre y verd	4
Semàfor de policarbonat 13/200 (R-A-V) – amb fletxa direccional, amb sistema òptic de 200 mm de diàmetre, color vermell, ambre y verd amb fletxa direccional	4
Semàfor de policarbonat 11/200 (A), amb sistema òptic de 200 mm de diàmetre, color ambre (x1)	4
Semàfor de policarbonat 13/100 (R-A-V), amb sistema òptic de 100 mm de diàmetre, color vermell, ambre y verd	1
Semàfor de policarbonat 12/200 (A), amb sistema òptic de 200 mm de diàmetre, color ambre vermell	4
columna Semafòrica (h = 1,5 m)	2
Semàfor indicador vianants de policarbonat 12/200 (R-V), amb sistema òptic de 200 mm de diàmetre, color vermell y verd para vianants	8
Panell de senyalització especial de tecnologia LED 800x800 mm telecomandat	2
Model 3G/4G/fibra de telecomunicacions	1
Armari per sistema hidràulic pilona	1
Sistema hidràulic i elèctric accionament pilona	1

Pilona retràctil semiautomàtica	1
Bàcul semafòric	1
Columna Semafòrica (h = 2,00 m)	4
Semàfor de policarbonat 13/200 (R-A-V), amb sistema òptic de 200 mm de diàmetre, color vermell, ambre y verd	6
Semàfor de policarbonat 13/100 (R-A-V), amb sistema òptic de 100 mm de diàmetre, color vermell, ambre y verd	3
Semàfor indicador vianants de policarbonat 12/200 (R-V), amb sistema òptic de 200 mm de diàmetre, color vermell y verd para vianants	2

1.2 CREUAMENT AV. LLIBERTAT/C. RENTADORS.

COMPONENT	UNITATS
Bàcul semafòric	1
Semàfor de policarbonat 12/200 (A), amb sistema òptic de 200 mm de diàmetre, color ambre (x2)	2
Caixa exterior amb mecanisme d'intermitència	1

1.3 CREUAMENT AV. LLIBERTAT/CARRER RIERA/CAMI VELL DE LA FOSCA.

COMPONENT	UNITATS
Regulador semafòric	1
Armari regulador metàl·lic	1
Bàcul semafòric	2
Columna Semafòrica (h = 2,00 m)	5
Semàfor de policarbonat 13/200 (R-A-V), amb sistema òptic de 200 mm de diàmetre, color vermell, ambre y verd	8
Semàfor de policarbonat 11/200 (A), amb sistema òptic de 200 mm de diàmetre, color ambre (x1)	6
Semàfor de policarbonat 13/100 (R-A-V), amb sistema òptic de 100 mm de diàmetre, color vermell, ambre y verd	1
Model 3G/4G/fibra de telecomunicacions	1
Semàfor indicador vianants de policarbonat 12/200 (R-V), amb sistema òptic de 200 mm de diàmetre, color vermell y verd para vianants	6

1.4 CREUAMENT CARRER ÀNGEL GUIMERÀ/CARRER DE LA RUTLLA BAIXA

COMPONENT	UNITATS
Regulador semafòric	1
Armari regulador metàl·lic	1
Bàcul semafòric	2
Caixa amb pulsador demanda vianants	2
Semàfor de policarbonat 13/200 (R-A-V), amb sistema òptic de 200 mm de diàmetre, color vermell, ambre y verd	4
Semàfor de policarbonat 13/100 (R-A-V), amb sistema òptic de 100 mm de diàmetre, color vermell, ambre y verd	2
Semàfor indicador vianants de policarbonat 12/200 (R-V), amb sistema òptic de 200 mm de diàmetre, color vermell y verd para vianants	2
Caixa amb pulsador demanda vianants	8
Model 3G/4G/fibra de telecomunicacions	1
Radar control de pas de vehicles	2

1.5 ROTONDA D'ACCÉS A LA PLATJA DE CASTELL

COMPONENT	UNITATS
Panell Led 76,0x160 cm. SMD full color	1
Pc de ambtrol en armari complert	1
Modem de amb connexió 4G	1
Suport panell de 3,5 metres amb accessoris de fixació	1

1.6 CREUAMENT AVINGUDA CATALUNYA/CARRER ENRIC VINCKE

COMPONENT	UNITATS
Regulador semafòric	1
Armari regulador metàl·lic	1
Caixa amb pulsador demanda vianants	4
Bàcul semafòric	2
Columna Semafòrica (h = 2,00 m)	2
Semàfor de policarbonat 13/200 (R-A-V), amb sistema òptic de 200 mm de diàmetre, color vermell, ambre y verd	6
Semàfor de policarbonat 11/200 (A), amb sistema òptic de 200 mm de diàmetre, color ambre (x1)	2
Semàfor indicador vianants de policarbonat 12/200 (R-V), amb sistema òptic de 200 mm de diàmetre, color vermell y verd para vianants	4

2 DOCUMENTACIÓ GRÀFICA

1. Plànol del creuament Av. Francesc Macià/ Av. Onze de Setembre/ Carrer López Puigcerver
2. Plànol del creuament Carrer Àngel Guimerà/Carrer de la Rutlla Baixa
3. Plànol del creuament Av. Llibertat/Carrer Riera/Camí Vell de la Fosca.
4. Plànol del creuament Av. Llibertat/Carrer Rentadors.
5. Plànol del panell informatiu de la rotonda d'accés a la platja de Castell
6. Plànol del creuament Av. Catalunya/Carrer Enric Vincke
7. Llegenda

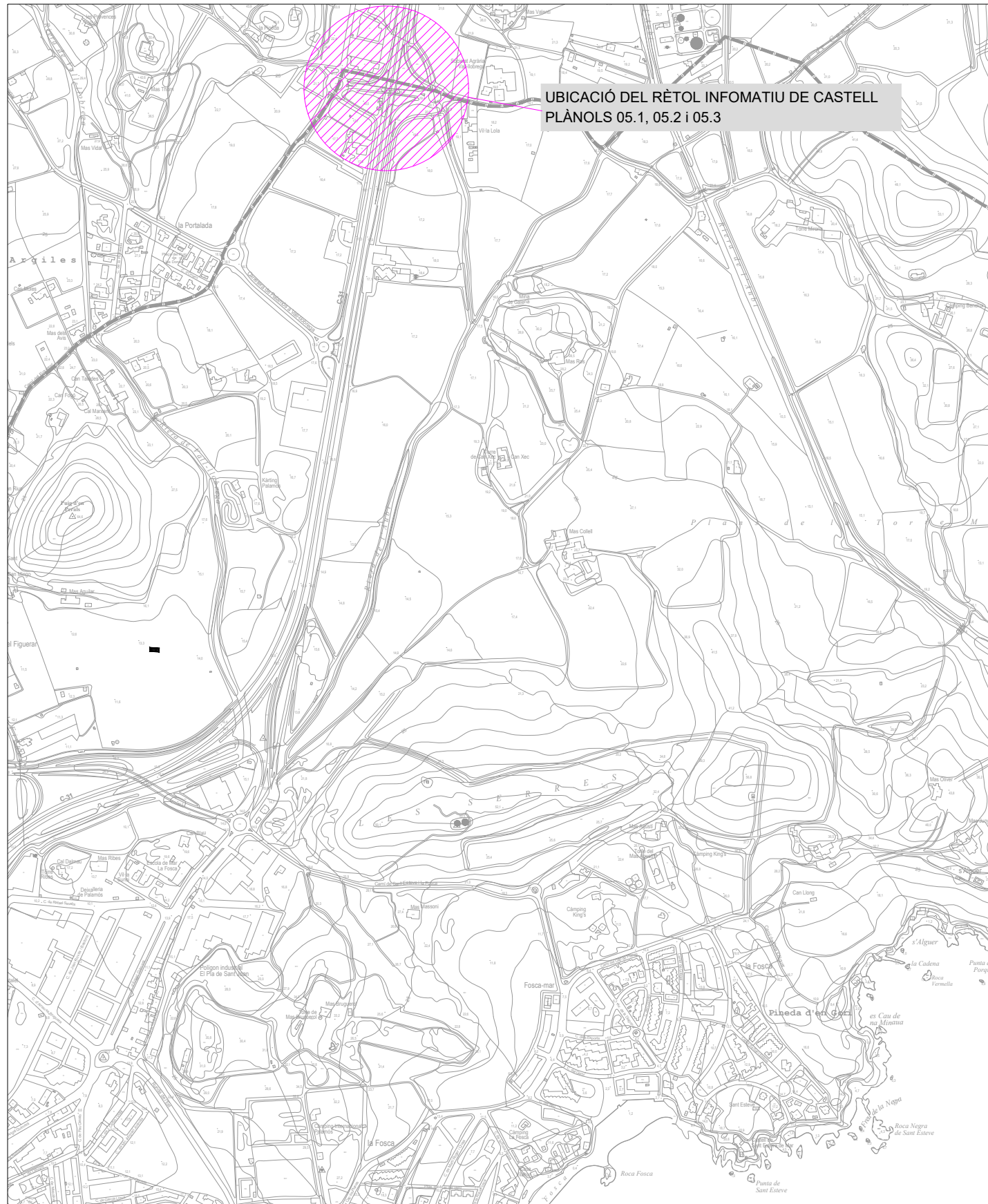

E: 1/10.000

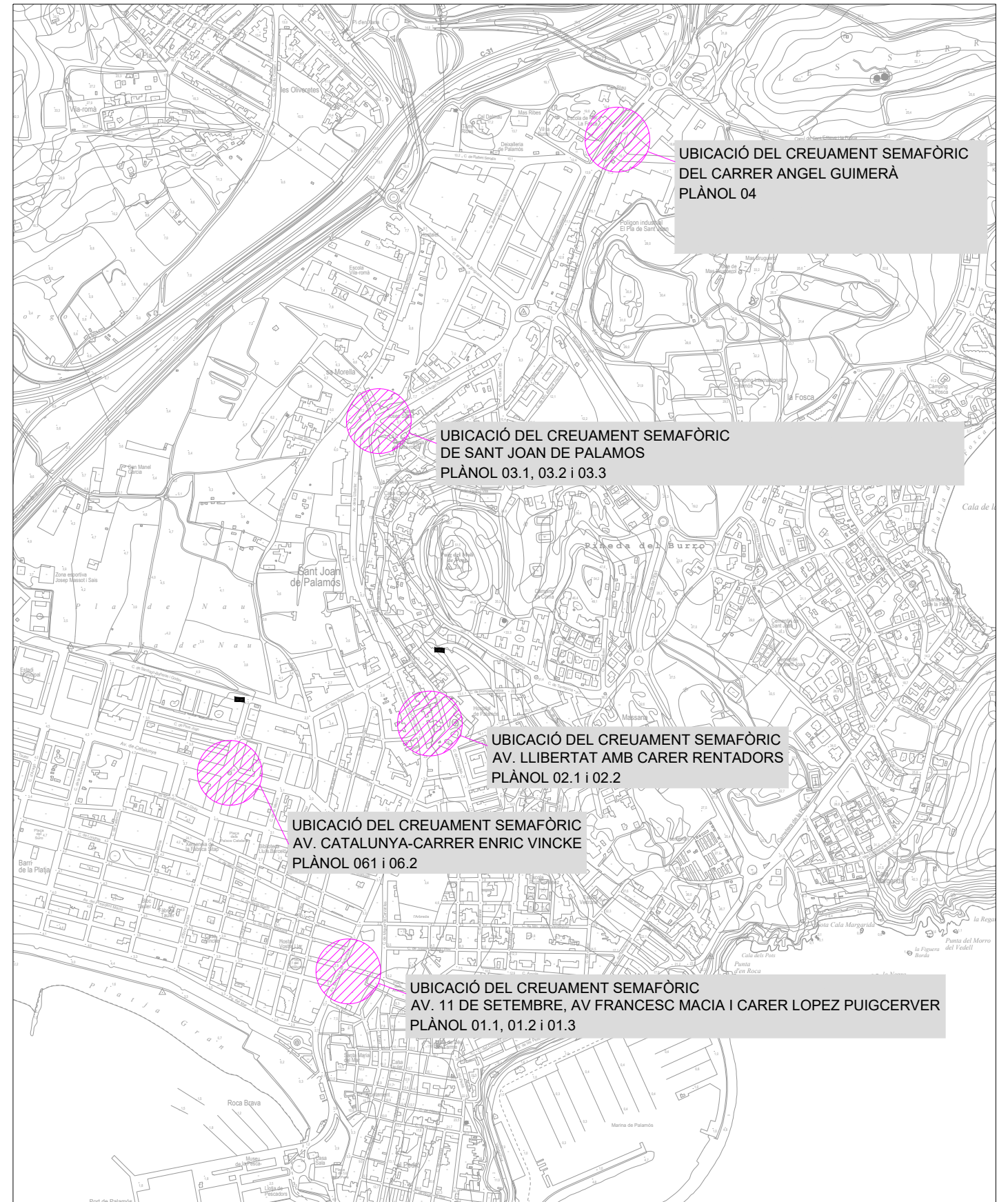

E: 1/10.000

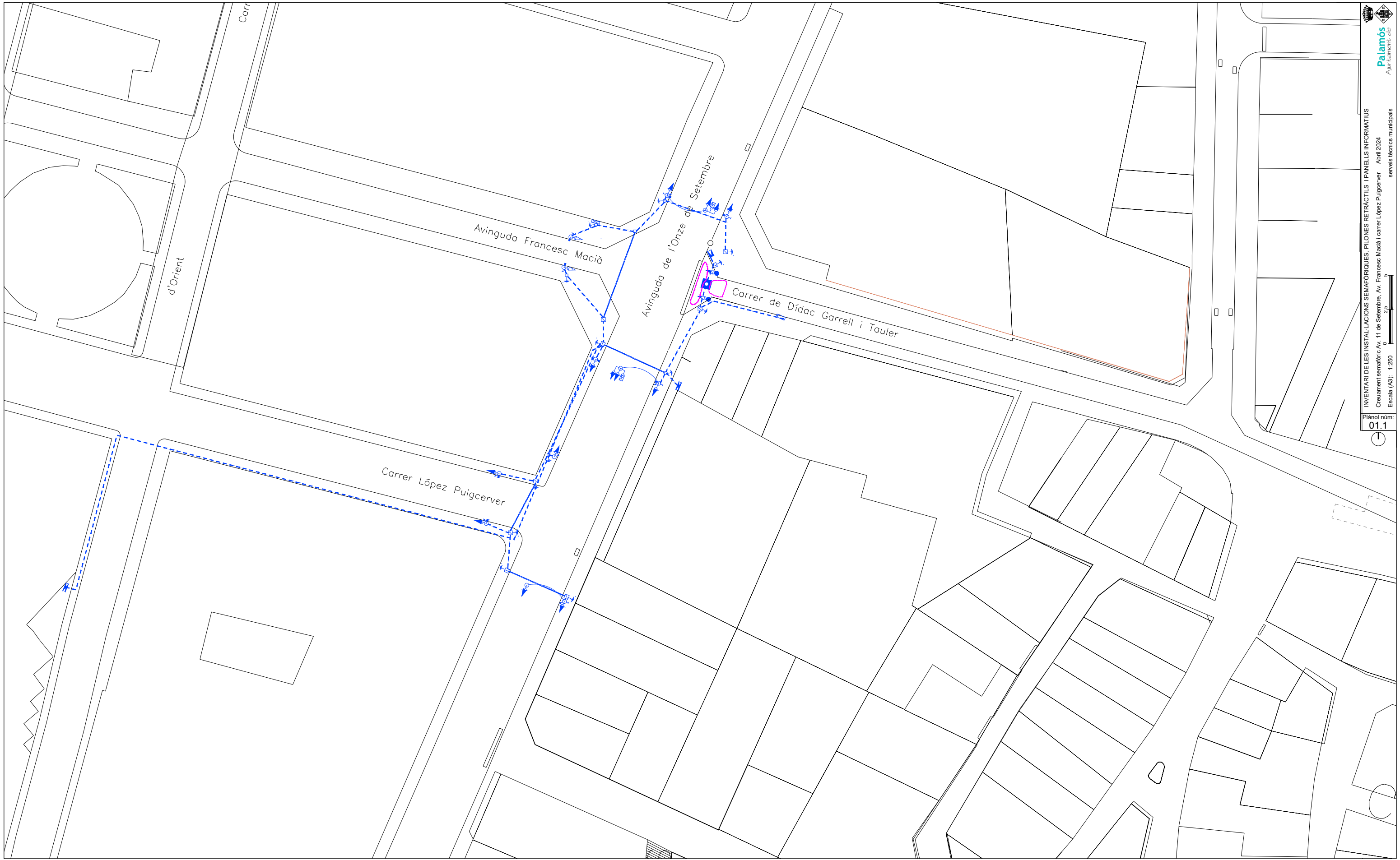

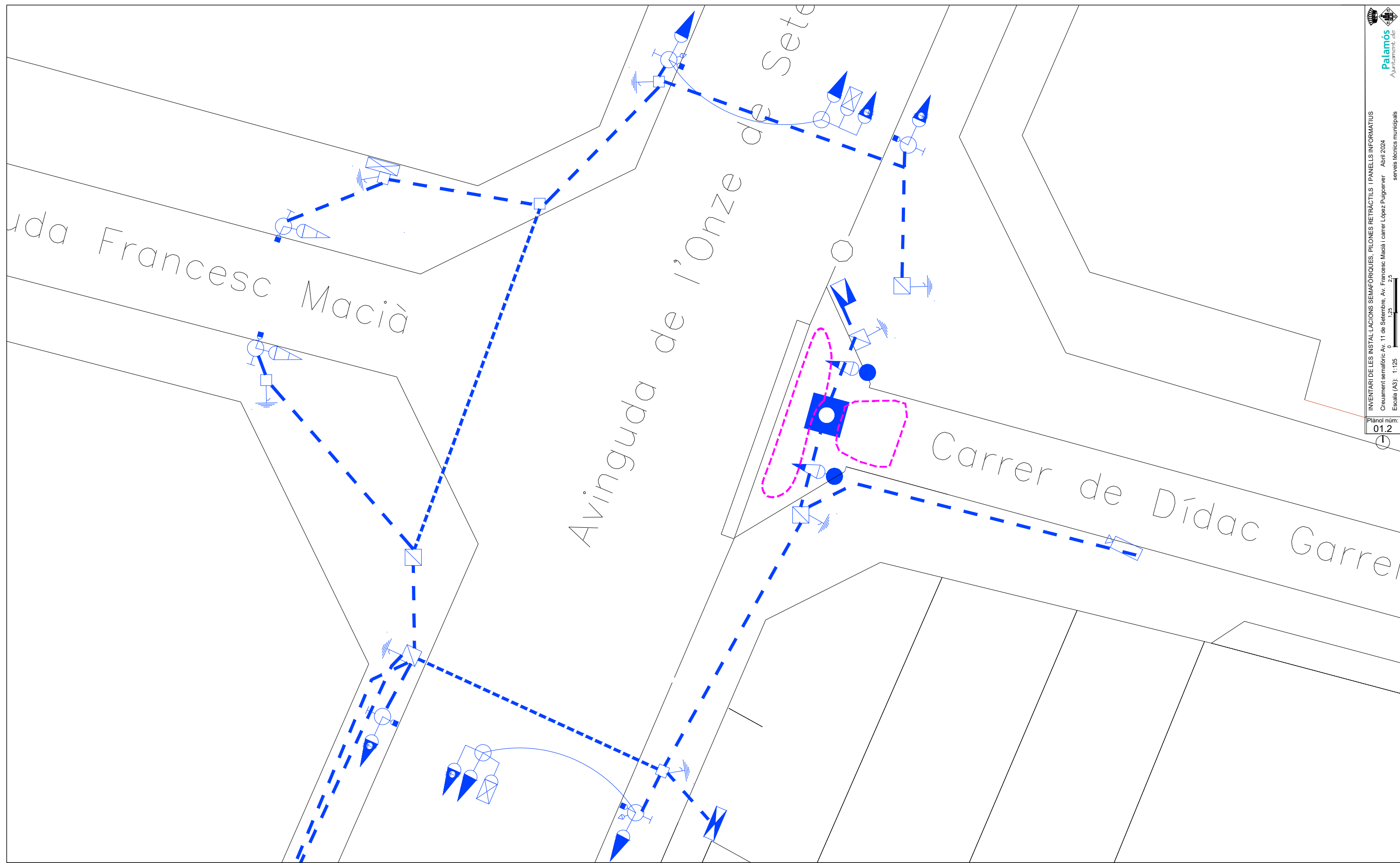

Avinguda Francesc Macià

Avinguda de l'Onze de Setembre

Carrer de Dídac Garret

INVENTARI DE LES INSTAL·LACIONS SEMAFÒRQUES: PILONES RETRACTILS I PANells INFORMATIUS
 Creuament semaforic: Av. 11 de Setembre, Av. Francesc Macià i carrer López Puigsever Abril 2024
 Escala (A3): 1:125
 serveis tècnics municipals

Plànol núm:
012



Carrer Lòpez Puigcerver

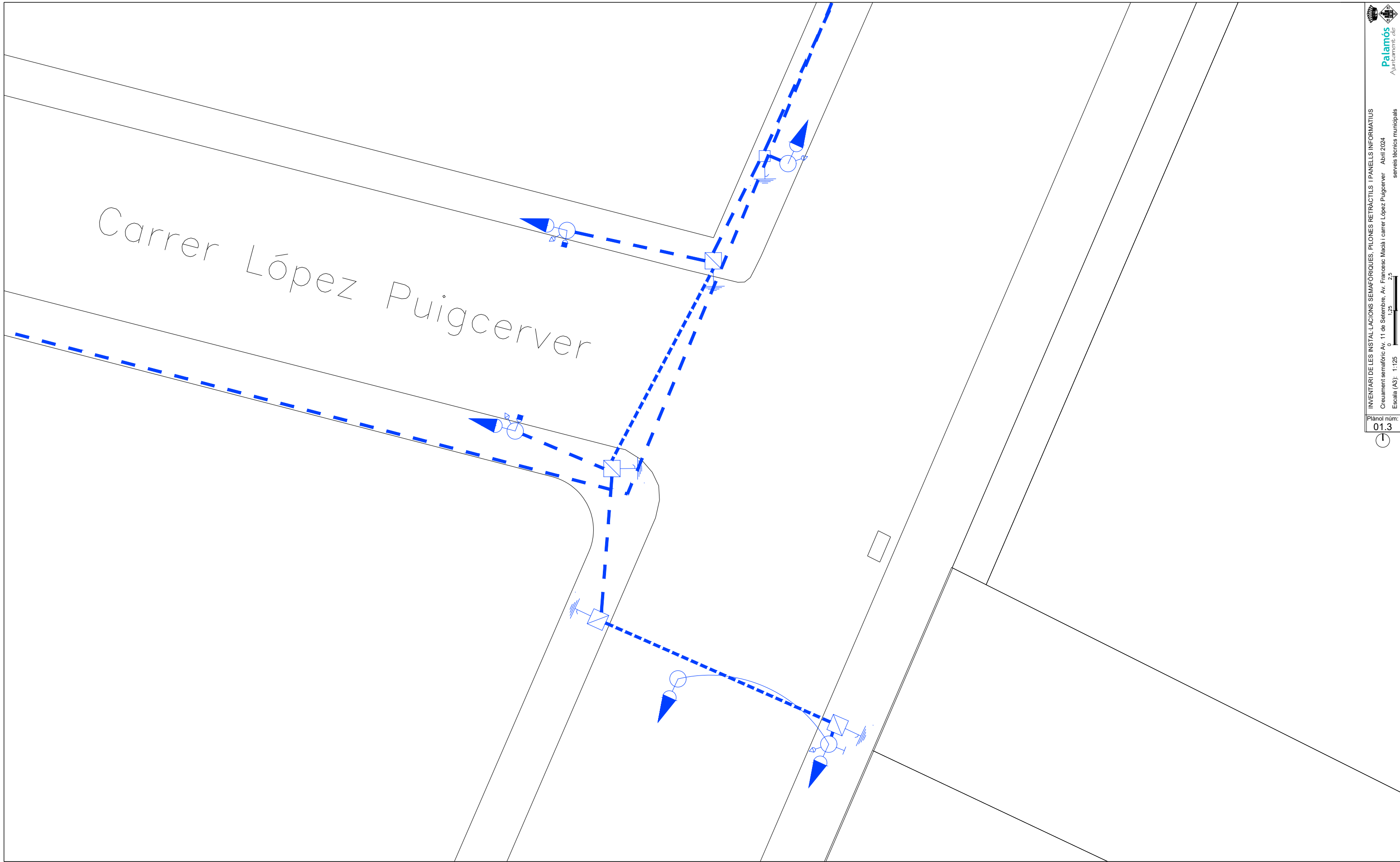

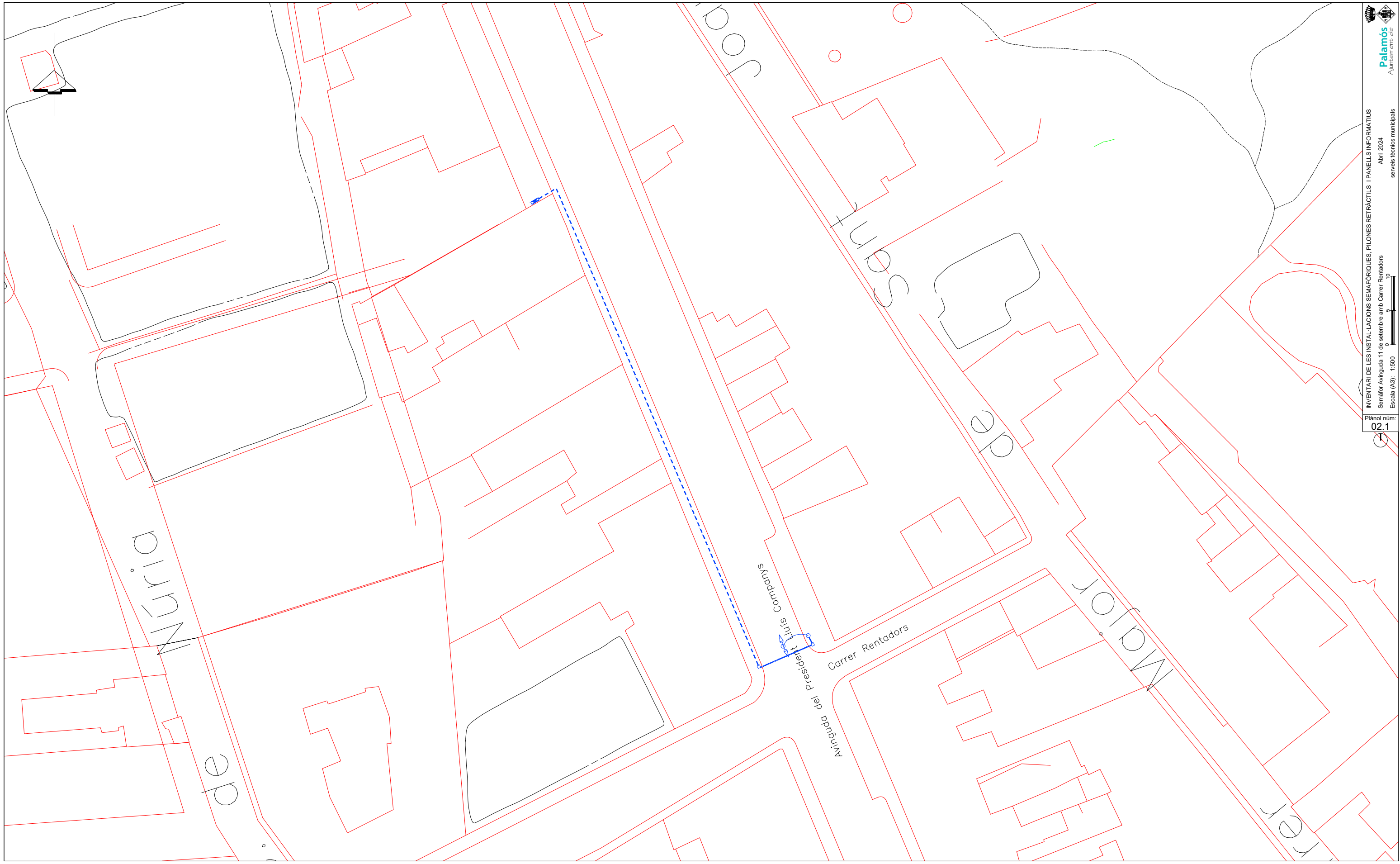

Plànol núm:
02.1

INVENTARI DE LES INSTAL·LACIONS SEMAFÒRIQUES, PILONES RETRÀCTILS I PANEL·LS INFORMATIUS
Semàfor Avinguda 11 de setembre amb Carrer Rentadors
Escala (A3): 1:500

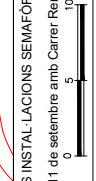

servis tècnics municipals

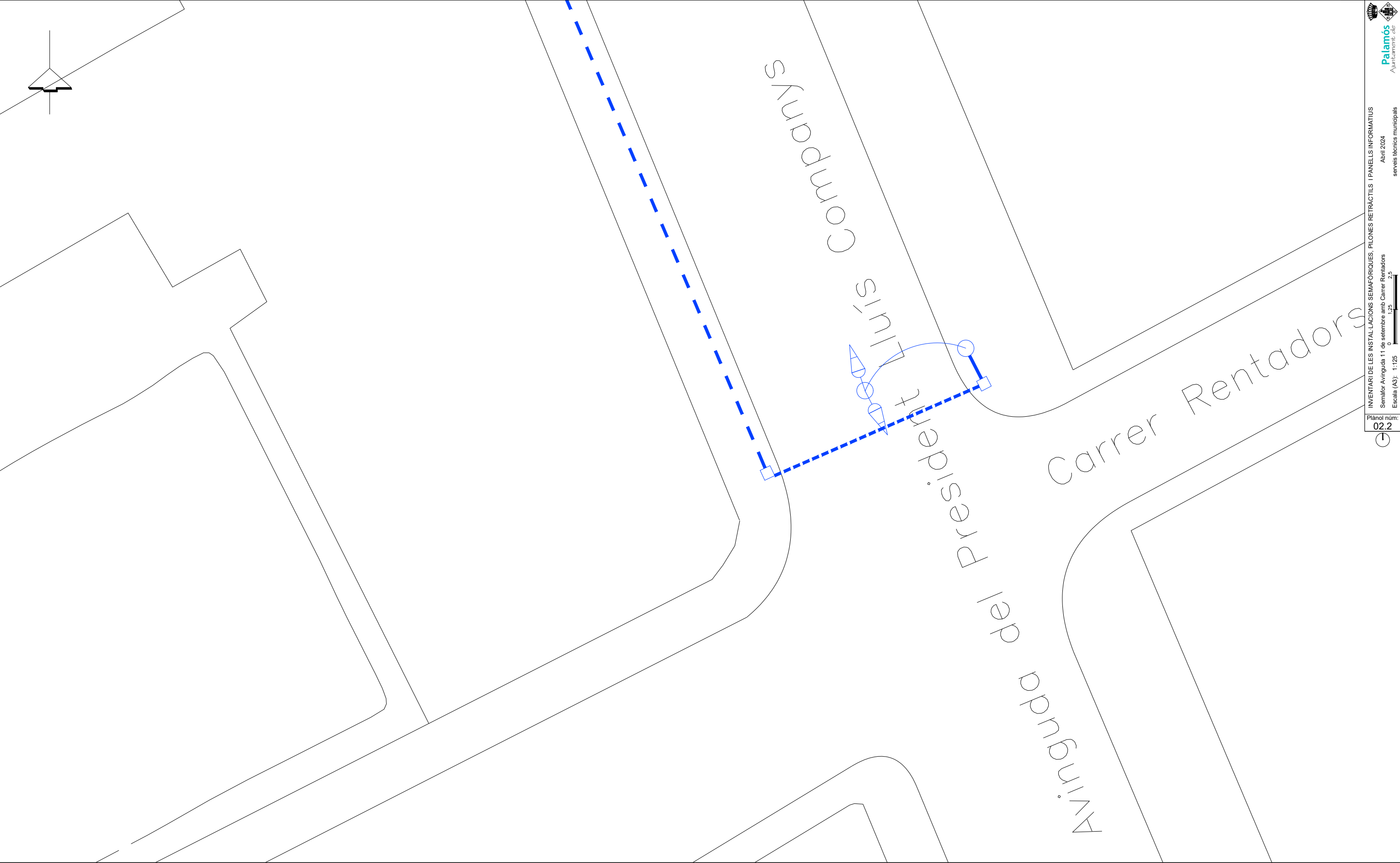

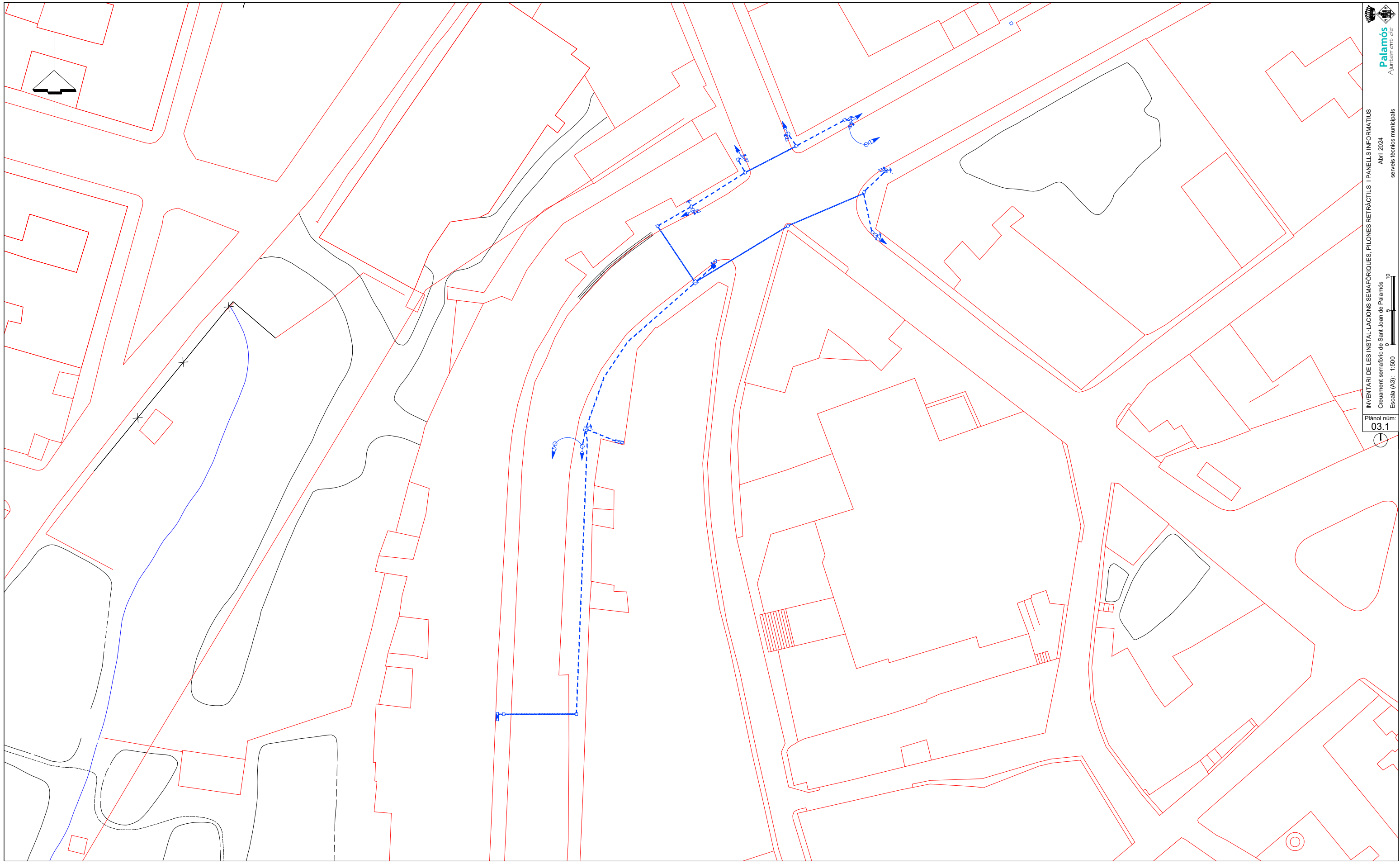

Plànol núm:
03.1

INVENTARI DE LES INSTAL·LACIONS SEMAFÒRIQUES, PILONES RETRÀCTILS I PANEL·LS INFORMATIUS
Creuament semafòric de Sant Joan de Palamós
Escala (A3): 1:500

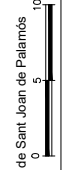

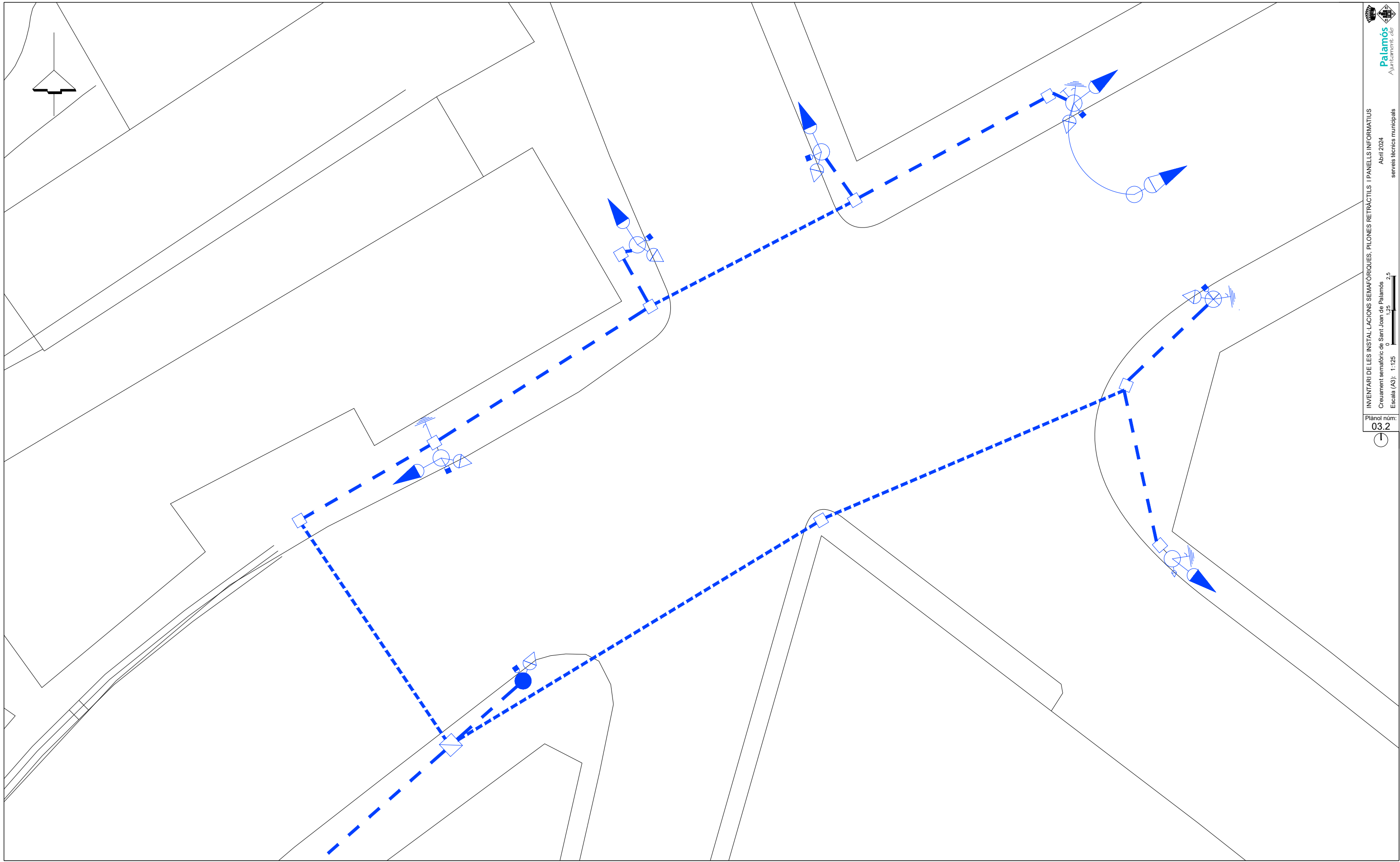

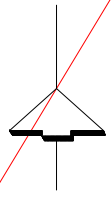
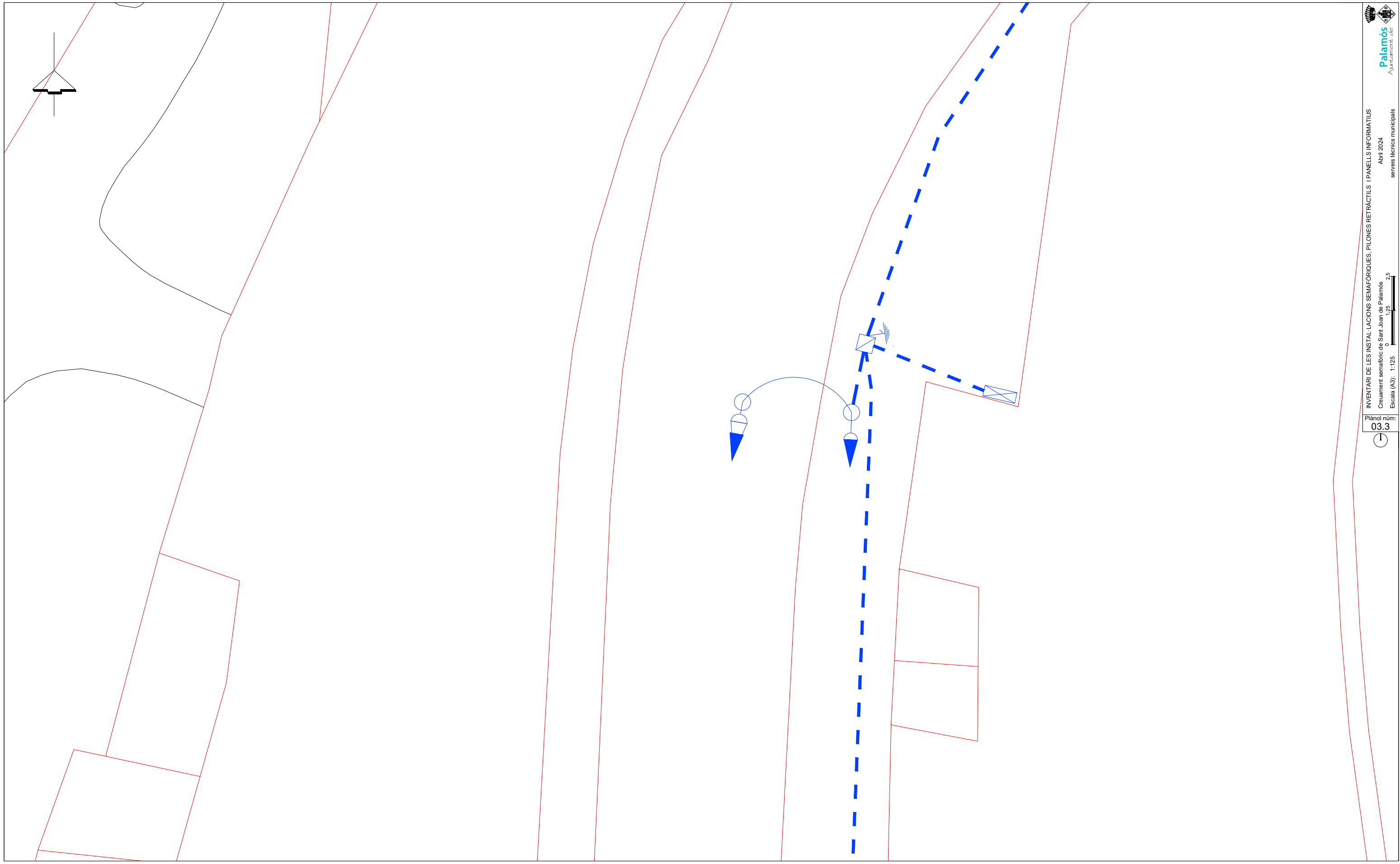

Plànol núm:
03.3

INVENTARI DE LES INSTAL·LACIONS SEMAFÒRIQUES, PILONES RETRÀCTILS I PANEL·LS INFORMATIUS
Creuament semaforic de Sant Joan de Palamós
Escala (A3): 1:125



servis tècnics municipals



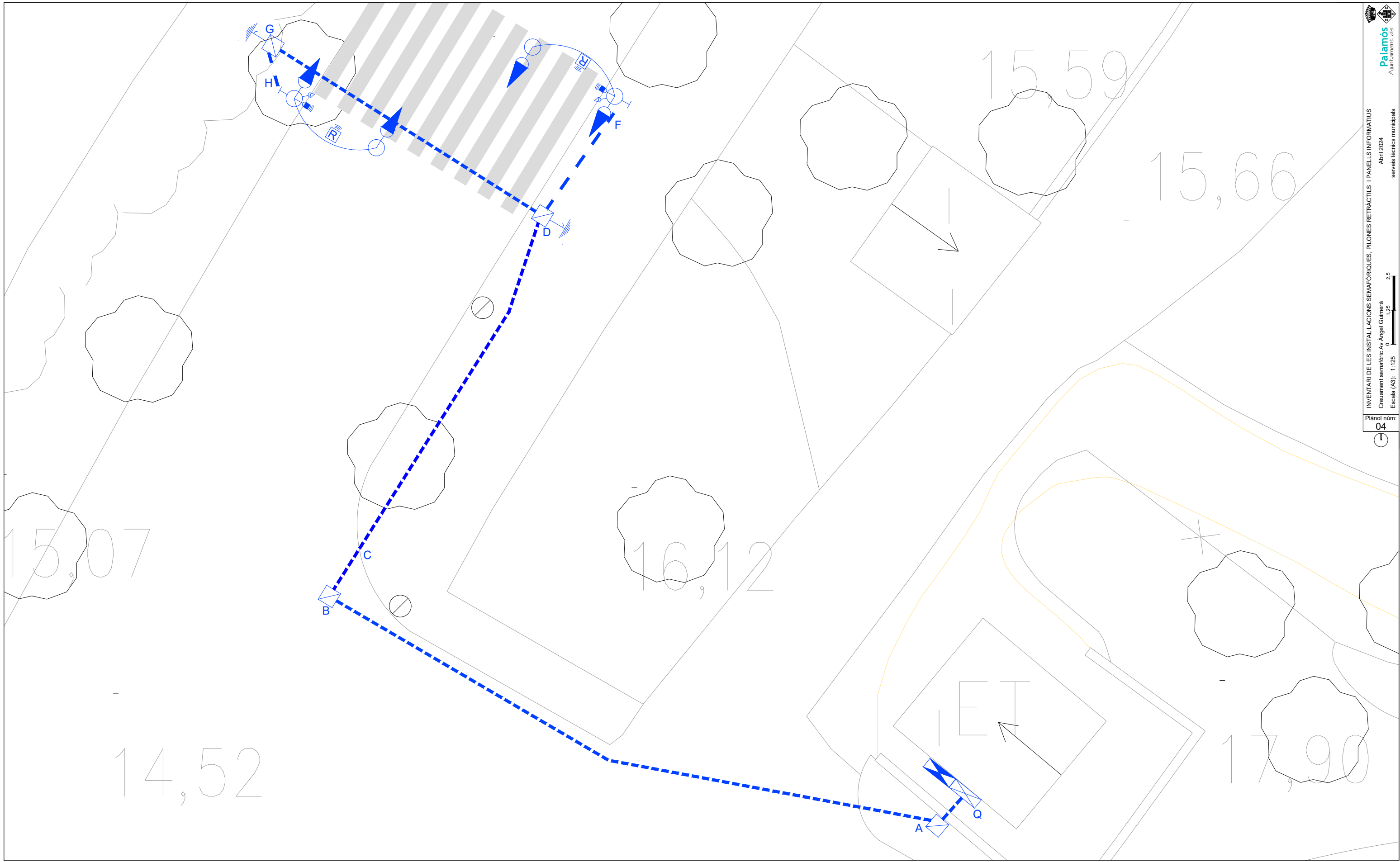

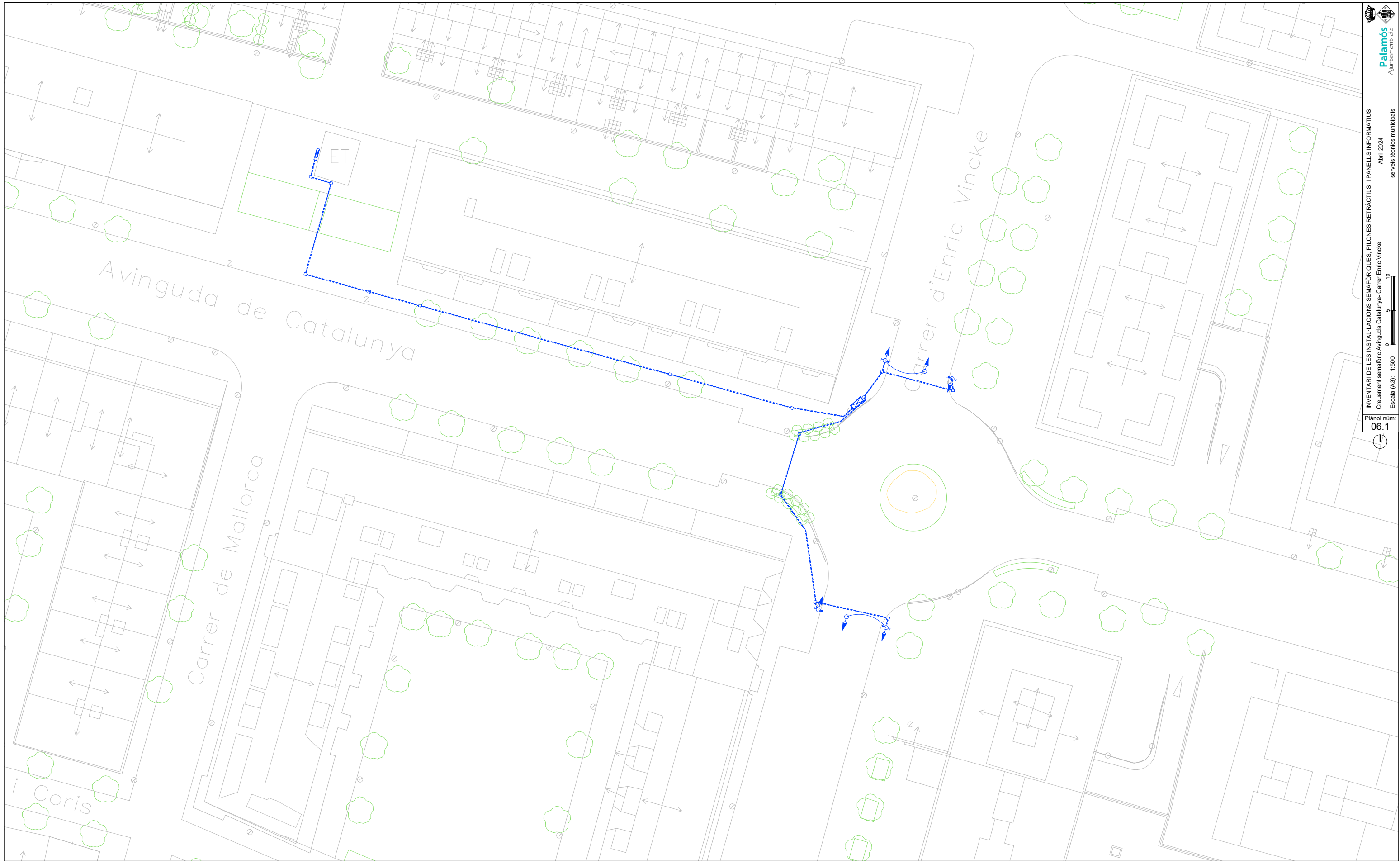

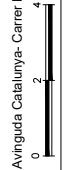

Rètol d'informació

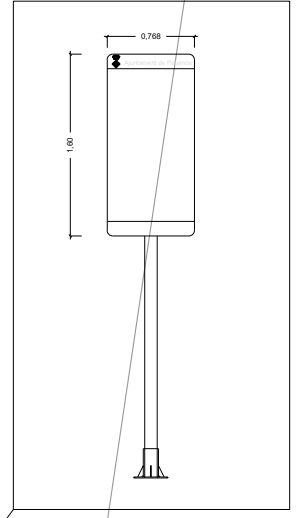

C-31

PR



























PR

PR

- Rètol informatiu tipus Smart Easy o similar en bàcul de 3,5 m d'alçada.
- Presa de terra
- Conversió amb cable Cu 0,6 / 1 kv. de 4 x 6 mm.² més Cu de 1 x 16 mm.²
- Línia grapada a façana amb tub galvanitzat 2", amb cable de coure de 4X6 mm.²+cable de terra enfundat de 1x16mm²Cu 1kV
- Línia soterrada a instal·lar amb cable de coure 0,6 / 1 kv. de 4 x 6 mm.² sota tub corrugat enterrat+cable de terra nu de 35mm²Cu
- Quadre de comandament i maniobra



LLEGENDA INSTAL·IACIONS SEMAFÒRIQUES I PILONES

SEMÀFORS	OBRA CIVIL I EQUIPS	SUPORTS EXISTENTS
 1/300 (Vm) + 2/200 (A-V)  3/200 (Vm-A-V) amb fletxa  3/200 (R-A-V)  2/200 (A)  1/200 (A)  3/100 (Vm-A-V)  2/200x200 (Vm-V) <small>Vianants adaptat invidents</small>  2/300 (A)  2/200 (Vm-V)	 ARQUETA DE REGISTRE 0,4x0,4x0,6m.  ARQUETA DE REGISTRE 0,6x0,6x0,9m.  CANALITZACIÓ (1 Tub)  CANALITZACIÓ (2 Tubs)  PIQUETA DE POSTA A TERRA  ARMARI CONTROL SEMÀFORIC EXISTENT  ARMARI ENLLUMENAT PÚBLIC EXISTENT	 COLUMNA SEMAFÒRICA 2,4 m  BÀCUL SEMAFÒRIC  COLUMNA ENLL. PÚBLIC  COLUMNA SEMAFÒRICA 2,0 m
PANELLS	PILONES I ACCESSORIS PILONES	ALTRES DISPOSITIUS
 Panell de senyalització especial led de 800x800 mm telecomandat	 PILONA RETRÀCTIL AMB SEMÀFOR INCORPORAT  ARMARI REGULADOR PILONA  Espira de detecció de vehicles	 RADAR DETECTOR DE VELOCITAT  CÀMERA DE VISIÓ D'IMATGES  POLSADOR VIANANTS

ANNEX 2

–PROGRAMA I ESTUDI ECONÒMIC DEL
MANTENIMENT DE LES
INSTAL·LACIONS SEMAFÒRIQUES,
PILONES RETRÀCTILS I PANELLS
INFORMATIUS -

PROGRAMA I ESTUDI ECONÒMIC DE LES INSTAL·LACIONS SEMAFÒRIQUES, PILONES RETRÀCTILS I PANELLS INFORMATIUS

En el present annex, es realitza un estudi econòmic del manteniment preventiu de les instal·lacions semafòriques segons el descrit en el Plec de Prescripcions Tècniques per a la Contractació dels Serveis de Manteniment de les Instal·lacions semafòriques, pilones retràctils i panells informatius. Els preus que s'han utilitzat per aquest estudi econòmic estan detallats en el quadre de preus de l'annex 3 i a compleixen el Conveni col·lectiu de treball del sector de les Indústries siderometal·lúrgiques de la província de Girona, pels anys 2023 - 2025 (codi de conveni núm. 17000305011994)

En la taula adjunta es resumeix l'import anual del manteniment IVA inclòs resultat d'aplicar-li el 5% de despeses generals, el 5 % de benefici industrial i aplicar-li l'IVA corresponent, resultant el següent:

Pressupost		Import
A.1 Manteniment preventiu i gestió del sistema		5.847,68 €
A.2 Manteniment correctiu i altres treballs		15.500,00 €
B. Informatització del servei		1.250,00 €
Preu d'execució material		22.597,68 €
Despeses generals	5%	1.129,88 €
Benefici industrial	5%	1.129,88 €
Subtotal		24.857,44 €
I.V.A. (21%)		5.220,06 €
Total		30.077,50 €

En la següent taula es detalla el programa i cost del manteniment anual de les instal·lacions semafòriques, pilones retràctils i panells informatius amb les diferents tasques i imports, en la qual no estan inclosos ni el benefici industrial, ni les despeses generals ni l'IVA corresponent.

PRESTACIÓ A.1 MANTENIMENT PREVENTIU I GESTIÓ DEL SISTEMA												
				OPERACIONS DE PINTURA ANUALS			OPERACIONS DE NETEJA I DESRATITZACIÓ			REVISIÓ DE REGULADORS		
Creuament semafòric Carrer Àngel Guimerà – Passatge de la Rutlla												
COMPONENT	UNITATS	PREU UNITARI	SUBTOTAL	Nº D'ACTUACIONS A L'ANY	PREU UNITARI	SUBTOTAL	NÚMERO DE REVISIONS A L'ANY	PREU UNITARI	SUBTOTAL			
Regulador semafòric	1											
Armari regulador metàl·lic	1	27,66	27,66	1	20,25	20,25	4	132,66	530,64			
Bàcul semafòric	2	89,55	179,1									
Caixa amb pulsador demanda vianants	2											
Semàfor de policarbonat 13/200 (R-A-V), amb sistema òptic de 200 mm de diàmetre, color vermell, ambre y verd	4			2	5,92	47,38						
Semàfor de policarbonat 13/100 (R-A-V), amb sistema òptic de 100 mm de diàmetre, color vermell, ambre y verd	2			2	3,20	12,78						
Semàfor indicador vianants de policarbonat 12/200 (R-V), amb sistema òptic de 200 mm de diàmetre, color vermell y verd para vianants	2			2	3,15	12,60						
Caixa amb pulsador demanda vianants	8											
Model 3G/4G/fibra de telecomunicacions	1											
Radar control de pas de vehicles	2											
Creuament Avinguda de la Llibertat – Camí Vell de la Fosca – C/ Àngel Guimerà												
COMPONENT	UNITATS	PREU UNITARI	SUBTOTAL	UNITATS	PREU UNITARI	SUBTOTAL	NÚMERO DE REVISIONS A L'ANY	PREU UNITARI	SUBTOTAL			
Regulador semafòric	1						4	198,99	795,96			
Armari regulador metàl·lic	1	27,66	27,66	1	20,25	20,25						
Bàcul semafòric	2	89,55	179,1									
Columna Semafòrica (h = 2,00 m)	5	28,35	141,75									
Semàfor de policarbonat 13/200 (R-A-V), amb sistema òptic de 200 mm de diàmetre, color vermell, ambre y verd	8			2	5,92	94,75						
Semàfor de policarbonat 11/200 (A), amb sistema òptic de 200 mm de diàmetre, color ambre (x1)	6			2	1,58	18,90						
Semàfor de policarbonat 13/100 (R-A-V), amb sistema òptic de 100 mm de diàmetre, color vermell, ambre y verd	1			2	3,20	6,39						
Model 3G/4G/fibra de telecomunicacions	1			2	3,15	6,30						
Semàfor indicador vianants de policarbonat 12/200 (R-V), amb sistema òptic de 200 mm de diàmetre, color vermell y verd para vianants	6			2	3,15	37,80						
Creuament Avinguda de l'Onze de Setembre – C/ President Macià i carrer Lopez Puigcerver												
COMPONENT	UNITATS	PREU UNITARI	SUBTOTAL	UNITATS	PREU UNITARI	SUBTOTAL	NÚMERO DE REVISIONS A L'ANY	PREU UNITARI	SUBTOTAL			
Regulador semafòric	1						4	265,32	1061,28			
Armari regulador metàl·lic	1	27,66	27,66	1	20,25	20,25						
Caixa amb pulsador demanda vianants	8											
Bàcul semafòric	2	89,55	179,10									
Columna Semafòrica (h = 2,00 m)	6	28,35	170,10									
Semàfor de policarbonat 13/200 (R-A-V), amb sistema òptic de 200 mm de diàmetre, color vermell, ambre y verd	4			2	5,92	47,38						
Semàfor de policarbonat 13/200 (R-A-V) – amb fletxa direccional, amb sistema òptic de 200 mm de diàmetre, color vermell, ambre y verd amb fletxa direccional	4			2	5,92	47,38						
Semàfor de policarbonat 11/200 (A), amb sistema òptic de 200 mm de diàmetre, color ambre (x1)	4			2	1,58	12,60						
Semàfor de policarbonat 13/100 (R-A-V), amb sistema òptic de 100 mm de diàmetre, color vermell, ambre y verd	1			2	3,20	6,39						
Semàfor de policarbonat 12/200 (A), amb sistema òptic de 200 mm de diàmetre, color ambre vermell	4			2	3,15	25,20						
columna Semafòrica (h = 1,5 m)	2	28,35	56,7									
Semàfor indicador vianants de policarbonat 12/200 (R-V), amb sistema òptic de 200 mm de diàmetre, color vermell y verd para vianants	8			2	3,15	50,40						
Panel·l de senyalització especial de tecnologia LED 800x800 mm telecomandat	2			2	7,25	29,00						
Model 3G/4G/fibra de telecomunicacions	1											
Armari per sistema hidràulic piona	1	27,66	27,66									
Sistema hidràulic i elèctric accionament piona	1											
Piona retràctil semiautomàtica	1											
Bàcul semafòric	1	27,66	27,66									
Columna Semafòrica (h = 2,00 m)	4	28,35	113,4									
Semàfor de policarbonat 13/200 (R-A-V), amb sistema òptic de 200 mm de diàmetre, color vermell, ambre y verd	6			2	5,92	71,06						
Semàfor de policarbonat 13/100 (R-A-V), amb sistema òptic de 100 mm de diàmetre, color vermell, ambre y verd	3			2	3,20	19,17						
Semàfor indicador vianants de policarbonat 12/200 (R-V), amb sistema òptic de 200 mm de diàmetre, color vermell y verd para vianants	2			2	3,15	12,60						
Avinguda Llibertat- carrer Rentadors												
COMPONENT	UNITATS	PREU UNITARI	SUBTOTAL	UNITATS	PREU UNITARI	SUBTOTAL	NÚMERO DE REVISIONS A L'ANY	PREU UNITARI	SUBTOTAL			
Bàcul semafòric	1	89,55	89,55				4	66,33	265,32			
Semàfor de policarbonat 12/200 (A), amb sistema òptic de 200 mm de diàmetre, color ambre (x2)	2			2	3,15	12,60						
Caixa exterior amb mecanisme d'intermitència	1											
Rètol informatiu de Castell												
COMPONENT	UNITATS	PREU UNITARI	SUBTOTAL	UNITATS	PREU UNITARI	SUBTOTAL	NÚMERO DE REVISIONS A L'ANY	PREU UNITARI	SUBTOTAL			
Panel·l Led 76,0x160 cm. SMD full color	1			2	10,25	20,50	4	66,33	265,32			
Pc de ambtrol en armari complert	1											
Modem de amb connexió 4G	1											
Suport panel·l de 3,5 metres amb accessoris de fixació	1	89,55	89,55									
Avinguda Catalunya-carrer Enric Vincke												
COMPONENT	UNITATS	PREU UNITARI	SUBTOTAL	UNITATS	PREU UNITARI	SUBTOTAL	NÚMERO DE REVISIONS A L'ANY	PREU UNITARI	SUBTOTAL			
Regulador semafòric	1						4	132,66	530,64			
Armari regulador metàl·lic	1	27,66	27,66	1	20,25	20,25						
Caixa amb pulsador demanda vianants	4											
Bàcul semafòric	2	89,55	179,10									
Columna Semafòrica (h = 2,00 m)	2	28,35	56,70	2	5,92	23,69						
Semàfor de policarbonat 13/200 (R-A-V), amb sistema òptic de 200 mm de diàmetre, color vermell, ambre y verd	6			2	5,92	71,06						
Semàfor de policarbonat 11/200 (A), amb sistema òptic de 200 mm de diàmetre, color ambre (x1)	2			2	1,58	6,30						
Semàfor indicador vianants de policarbonat 12/200 (R-V), amb sistema òptic de 200 mm de diàmetre, color vermell y verd para vianants	4			2	3,15	25,20						
SUBTOTAL PINTURA			1600,09	SUBTOTAL DESRATITZACIÓ			798,43	SUBTOTAL REVISIONS		3.449,16		
								TOTAL	5.847,68			

En la següent taula es detalla la valoració de les revisions dels creuaments semafòrics, pilones retràctils i panells informatius aplicats en la taula anterior i d'acord amb els preus unitaris de la llista de preus del present plec.

Revisió dels semàfors			
Creuament semafòric / Àngel Guimerà – Passatge Rutlla	h	Preu unitari	Subtotal
Tècnic de sistemes	2	44,55	89,1
Peó	2	21,78	43,56
		subtotal	132,66
Creuament Avda. de la Libertat – Camí Vell de la Fosca – C/ Àngel Guimerà			
Tècnic de sistemes	3	44,55	133,65
Peó	3	21,78	65,34
		subtotal	198,99
Creuament Avda. de l'Onze de Setembre – C/ President Macià i carrer Lopez Puigcerver			
Tècnic de sistemes	4	44,55	178,2
Peó	4	21,78	87,12
		subtotal	265,32
Avinguda Llibertat- carrer Rentadors			
Tècnic de sistemes	1	44,55	44,55
Peó	1	21,78	21,78
		subtotal	66,33
Rètol informatiu de castell			
Tècnic de sistemes	1	44,55	44,55
Peó	1	21,78	21,78
		subtotal	66,33
Creuament Avda. Catalunya– Carrer Enric Vique			
Tècnic de sistemes	2	44,55	89,1
Peó	2	21,78	43,56
		subtotal	132,66

ANNEX 3

-QUADRE DE PREUS-

Codi	Unt.	Concepte	Subministrament	Instal·lació	Preu Total
		Accessoris semàfors			
AS1	Ud	Pantalla de contrast per MOD.3/200	141,02 €	32,40 €	173,42 €
AS2	Ud	Pantalla de contrast per MOD.2/200	84,23 €	32,40 €	116,63 €
AS3	Ud	Bàcul galvanitzat de 6m d'altura per a semàfors	469,80 €	360,38 €	830,18 €
AS4	Ud	Bàcul galvanitzat de 6m d'altura i 6,5m sortint	738,46 €	373,88 €	1.112,34 €
AS5	Ud	Bàcul galvanitzat de 6m d'altura i 5,5m sortint	644,70 €	373,88 €	1.018,58 €
AS6	Ud	Bàcul galvanitzat de 6m d'altura i 4,5m sortint	602,86 €	373,88 €	976,73 €
AS7	Ud	Bàcul galvanitzat de 6m d'altura i 3,5m sortint	557,68 €	373,88 €	931,55 €
AS8	Ud	Columna mod. 18.000 mm	1.620,00 €	810,00 €	2.430,00 €
AS9	Ud	Columna mod. 12.000 galvanitzada, pern inclosos mm	1.188,00 €	810,00 €	1.998,00 €
AS10	Ud	Columna mod. 12.000mm formigonada galvanitzada, pern inclosos	1.701,00 €	810,00 €	2.511,00 €
AS11	Ud	Columna mod. 15.000 mm formigonada galvanitzada en dos trams pern inclosos	1.699,20 €	810,00 €	2.509,20 €
AS12	Ud	Columna mod. 18.000 mm formigonada galvanitzada en dos trams pern inclosos	2.376,00 €	810,00 €	3.186,00 €
AS13	Ud	Columna mod. 8.000 mm	351,83 €	373,88 €	725,71 €
AS14	Ud	Columna mod. 4.000 mm	212,56 €	373,88 €	586,44 €
AS15	Ud	Columna mod. 800 mm	119,28 €	8,64 €	127,92 €
AS16	Ud	Columna de polièster 2.400 mm	224,24 €	11,88 €	236,12 €
AS17	Ud	Columna de polièster 2.000 mm	213,77 €	11,88 €	225,65 €
AS18	Ud	Suport sencill mod. 270	32,88 €	11,88 €	44,76 €
AS19	Ud	Suport doble mod. 270	59,08 €	11,88 €	70,96 €
AS20	Ud	Suport sencill mod. 400	42,28 €	11,88 €	54,16 €
AS21	Ud	Suport sencill mod. 150	32,88 €	11,88 €	44,76 €
AS22	Ud	Baixant alumini per bàcul	78,70 €	16,20 €	94,90 €
AS23	Ud	Armari metàl·lic de xapa galvanitzada per regulador de tràfic mod. M1	621,50 €	124,20 €	745,70 €
AS24	Ud	Armari metàl·lic de xapa galvanitzada per regulador de tràfic mod. M3	698,26 €	124,20 €	822,46 €
AS25	Ud	Armari metàl·lic de xapa galvanitzada per zafata de comunicacions amb fibra òptica	2.672,39 €	648,00 €	3.320,39 €
AS26	Ud	Armari metàl·lic de xapa galvanitzada per central de zona model ALN	2.475,29 €	648,00 €	3.123,29 €
AS27	Ud	Pica de pressa de terra de 1,5m	25,69 €	16,20 €	41,89 €
AS28	Ud	Placa de pressa de terra 500x500x2,5	40,51 €	10,80 €	51,31 €
AS29	Ud	Pulsador mecànic de polièster per demanda de vianants	91,64 €	24,84 €	116,48 €
AS30	Ud	Caixa amb pulsador per pas de vianants	188,82 €	11,88 €	200,70 €
AS31	Ud	Caixa pulsador tàctil per pas de vianants	274,01 €	11,88 €	285,89 €
AS32	Ud	Protecció hexagonal columna	211,12 €	11,88 €	223,00 €
AS33	Ud	Armari per detector	134,24 €	32,40 €	166,64 €
AS34	Ud	Caixa exterior de detectores	134,24 €	97,20 €	231,44 €
AS35	Ud	Torpedo M-11	29,95 €	11,88 €	41,83 €
AS36	Ud	Protector hexagonal bacul	328,84 €	11,88 €	340,72 €
AS37	Ud	Pany caixa comandament	5,44 €	5,44 €	10,87 €
AS38	Ud	Tap PVC d'estanquitat per a semàfors	2,62 €	2,62 €	5,24 €
AS39	ml	Tub coarrugat 40mm	1,54 €	1,54 €	3,08 €
AS40	ml	Tub coarrugat 110mm	3,08 €	3,08 €	6,16 €
		Cable			
C1	ml	Cable 1x4mm ²	2,12 €	1,76 €	3,87 €
C2	ml	Cable 1x6mm ²	2,30 €	1,76 €	4,05 €
C3	ml	Cable RV 2x6mm ²	2,50 €	1,76 €	4,26 €
C4	ml	Cable RV 2x10mm ²	2,66 €	1,76 €	4,41 €
C5	ml	Cable RV2x16mm ²	2,81 €	1,76 €	4,56 €
C6	ml	Cable 4x1,5mm ²	2,03 €	1,76 €	3,78 €
C7	ml	Cable armat 4x1,5mm ²	2,93 €	1,76 €	4,68 €
C8	ml	Cable RV 4x2,5mm ²	2,75 €	1,76 €	4,50 €
C9	ml	Cable RV armat varilla 4x2,5mm ²	3,96 €	1,76 €	5,72 €
C10	ml	Cable 1x16mm ² AV	2,66 €	1,76 €	4,41 €
C11	ml	Cable 1x35mm ²	7,02 €	1,76 €	8,78 €
C12	ml	Cable telefònic de 2 pars armat i antirrosegadors	2,93 €	1,94 €	4,86 €
C13	ml	Cable telefònic de 4 pars armat i antirrosegadors	3,38 €	1,94 €	5,31 €
C14	ml	Cable telefònic de 7 pars armat i antirrosegadors	4,72 €	1,94 €	6,65 €

C15	ml	Cable telefònic de 10 pars armat i antirrosegadors	8,55 €	1,94 €	10,49 €
C16	ml	Cable telefònic de 15 pars armat i antirrosegadors	9,09 €	1,94 €	11,03 €
C17	ml	Cable coure amb aïllament de plàstic de 35 mm per línies de terra	4,84 €	1,94 €	6,78 €
C18	ml	Cable 1x0,75 mm ²	2,16 €	1,94 €	4,10 €
C19	ml	Cable 4 pars x 0,9mm	3,60 €	1,94 €	5,54 €
C20	ml	Cable UTP CAT 5 EXTERIORS	1,21 €	1,76 €	2,96 €
		Cable Fibra òptica			
CF1	m	Cable de fibra òptica monomode armat i antirrosegadors de 2 fibres	2,66 €	1,76 €	4,41 €
CF2	m	Cable de fibra òptica monomode armat i antirrosegadors de 4 fibres	2,86 €	1,76 €	4,62 €
CF3	m	Cable de fibra òptica monomode armat i antirrosegadors de 6 fibres	3,08 €	1,76 €	4,83 €
CF4	m	Cable de fibra òptica monomode armat i antirrosegadors de 8 fibres	3,29 €	1,76 €	5,05 €
CF5	m	Cable de fibra òptica monomode armat i antirrosegadors de 12 fibres	3,73 €	1,76 €	5,48 €
CF6	m	Cable de fibra òptica monomode armat i antirrosegadors de 16 fibres	4,16 €	1,76 €	5,91 €
CF7	m	Cable de fibra òptica monomode armat i antirrosegadors de 24 fibres	5,01 €	1,76 €	6,77 €
CF8	m	Cable de fibra òptica multimode armat i antirrosegadors de 2 fibres	3,51 €	1,76 €	5,27 €
CF9	m	Cable de fibra òptica multimode armat i antirrosegadors de 4 fibres	3,85 €	1,76 €	5,61 €
CF10	m	Cable de fibra òptica multimode armat i antirrosegadors de 6 fibres	4,19 €	1,76 €	5,95 €
CF11	m	Cable de fibra òptica multimode armat i antirrosegadors de 8 fibres	4,54 €	1,76 €	6,29 €
CF12	m	Cable de fibra òptica multimode armat i antirrosegadors de 12 fibres	5,22 €	1,76 €	6,98 €
CF13	m	Cable de fibra òptica multimode armat i antirrosegadors de 16 fibres	5,91 €	1,76 €	7,67 €
CF14	m	Cable de fibra òptica monomode armat i antirrosegadors de 24 fibres	7,28 €	1,76 €	9,04 €
CF15	m	Caixa estanca de fins a 36 fibres per empiulament de continuïtat	215,48 €	- €	215,48 €
CF16	m	Empiulament de continuïtat per fibra òptica	- €	37,80 €	37,80 €
CF17	m	Mesura d'atenuació en doble finestra i sentit	- €	34,20 €	34,20 €
CF18	m	Cable coaxial RG59	1,35 €	1,76 €	3,11 €
CF19	m	Cable coaxial RG213	5,22 €	1,76 €	6,98 €
CF20	m	Cable coaxial RG214	6,75 €	1,76 €	8,51 €
CF21	Ud	Latiguillo FC - FC long.- 2 mts	17,28 €	4,50 €	21,78 €
CF22	Ud	Latiguillo FC - FC long.- 3 mts	19,08 €	4,50 €	23,58 €
CF23	Ud	Latiguillo FC - FC long.- 5 mts	22,68 €	4,50 €	27,18 €
CF24	Ud	Latiguillo FC - FC long.- 10 mts	31,68 €	4,50 €	36,18 €
CF25	Ud	Latiguillo FC - SC long.- 2 mts	17,28 €	4,50 €	21,78 €
CF26	Ud	Latiguillo FC - SC long.- 3 mts	19,08 €	4,50 €	23,58 €
CF27	Ud	Latiguillo FC - SC long.- 5 mts	22,68 €	4,50 €	27,18 €
CF28	Ud	Latiguillo FC - SC long.- 10 mts	31,68 €	4,50 €	36,18 €
CF29	Ud	Fusions de fibra optica per fibra	- €	33,19 €	33,19 €
CF30	Ud	Pigtail SM FC/PC 2m 900 Micrab	4,05 €	3,95 €	8,00 €
CF31	UD	Adaptador FO FC/PC	2,48 €	3,95 €	6,43 €
CF32	Ud	CAIXA mural de 8 F.O. sin adaptadores	36,00 €	- €	36,00 €
		Arquetes			
CC1	Ud	Marc i tapa de 60x60cm	98,82 €	- €	98,82 €
CC2	Ud	Marc i tapa de 40x40cm	36,23 €	- €	36,23 €
CC3	Ud	Marc i tapa reforzada 60x60 cm	133,16 €	- €	133,16 €
CC4	Ud	Marc i tapa reforzada 40x40 cm	62,17 €	- €	62,17 €
CC5	Ud	Tapa piló fundició Ferro	247,41 €	- €	247,41 €
CC6	Ud	Construcció arqueta 40x40 cm, incloent demolició, excavació, construcció de parets en obra enfoscada, colocació de marc i tapa, càrrega i transport d'enderrocs a abocador.	228,15 €	- €	228,15 €
CC7	Ud	Construcció arqueta 40x40 cm, incloent demolició, excavació, construcció de parets en formigó, colocació de marc i tapa, càrrega i transport d'enderrocs a abocador.	168,48 €	- €	168,48 €
CC8	Ud	Construcció arqueta 60x60 cm, incloent demolició, excavació, construcció de parets en obra enfoscada, colocació de marc i tapa, càrrega i transport d'enderrocs a abocador.	260,91 €	- €	260,91 €

CC9	Ud	Construcció arqueta 60x60 cm, incloent demolició, excavació, construcció de parets en formigó, col·locació de marc i tapa, càrrega i transport d'enderrocs a abocador.	195,39 €	- €	195,39 €
CC10	Ud	Clot per a ubicació de pila	1.285,83 €	- €	1.285,83 €
CC11	Ud	Pas vorera per espira tancat amb resina epoxi	94,50 €	- €	94,50 €
Jornals, Hores i Dietes					
J1	h	Tècnic de Sistemes	44,55 €	- €	44,55 €
J2	h	Tècnic	34,65 €	- €	34,65 €
J3	h	Oficial	29,70 €	- €	29,70 €
J4	h	Peó	21,78 €	- €	21,78 €
J5	km	Furgoneta o Furgó	0,45 €	- €	0,45 €
J6	h	Grúa amb chófer inclos	69,30 €	- €	69,30 €
J7	Ud	Camio cistella chofer inclos	64,35 €	- €	64,35 €
J8	h	Camio grua transport especial 10T chofer inclos	79,00 €	- €	79,00 €
Material electrònic/electric					
ME1	Ud	Rellotje horari	376,44 €	13,50 €	389,94 €
ME2	Ud	Rele C03 125	22,46 €	13,50 €	35,96 €
ME3	Ud	Rele C04 19000	21,23 €	13,50 €	34,73 €
ME4	Ud	Rele Tec 140 220V	16,85 €	13,50 €	30,35 €
ME5	Ud	Rele EA 2 880	21,23 €	13,50 €	34,73 €
ME6	Ud	Rele Ralux CO 2A 800	19,96 €	13,50 €	33,46 €
ME7	Ud	Rele Releco/Agut	24,89 €	13,50 €	38,39 €
ME8	Ud	Rele Releco GP 200	25,57 €	13,50 €	39,07 €
ME9	Ud	Transformador Tormo	45,68 €	13,50 €	59,18 €
ME10	Ud	Transformador intermitent	16,33 €	13,50 €	29,83 €
ME11	Ud	Tub Termorretràctil	29,95 €	13,50 €	43,45 €
ME12	Ud	Interruptor horari ORBIS	174,58 €	13,50 €	188,08 €
ME13	Ud	Micro 68705-82530	39,70 €	13,50 €	53,20 €
ME14	Ud	CAIXA 27x27	30,89 €	13,50 €	44,39 €
ME15	Ud	CAIXA PETITA	13,63 €	13,50 €	27,13 €
ME16	Ud	CAIXA 27x17	21,35 €	13,50 €	34,85 €
ME17	Ud	Conmutador RETEX 2x12	14,58 €	13,50 €	28,08 €
ME18	Ud	Contactador CS 1	59,08 €	13,50 €	72,58 €
ME19	Ud	Cristal quars	14,00 €	13,50 €	27,50 €
ME20	Ud	Base Contactador	17,44 €	13,50 €	30,94 €
ME21	Ud	Bobina contactador	16,99 €	13,50 €	30,49 €
ME22	Ud	Unitat de programació	53,54 €	13,50 €	67,04 €
ME23	Ud	Rack per a detectors	436,12 €	27,00 €	463,12 €
ME24	Ud	Mòdem òptic RS232	518,50 €	27,00 €	545,50 €
ME25	Ud	Mòdem telefònic 2400 tipus Hayes	454,65 €	13,50 €	468,15 €
ME26	Ud	Transformador per a làmpada halògena	27,25 €	27,00 €	54,25 €
ME27	Ud	Caixa d'empalme	13,63 €	27,00 €	40,63 €
ME28	Ud	Receptor Clemsa per a BUS	270,00 €	27,00 €	297,00 €
ME29	Ud	Comandament a distància doble per a BUS	45,00 €	- €	45,00 €
ME30	Ud	Interruptor diferencial	67,51 €	31,50 €	99,01 €
ME31	Ud	Diferencial rearmable	250,81 €	31,50 €	282,31 €
ME32	Ud	Interruptor magnetotèrmic	44,96 €	31,50 €	76,46 €
ME33	Ud	Carcassa frontal de sensor biomètric	157,50 €	31,50 €	189,00 €
ME34	Ud	Sensor biomètric iGuard LM	1.125,00 €	31,50 €	1.156,50 €
ME35	Ud	INT. AUT. MAGNET IC60N 2P 10A CURVA C	30,06 €	27,00 €	57,06 €
ME36	Ud	MAGNET. C60N ICP-M 4P 63A	235,35 €	27,00 €	262,35 €
ME37	Ud	MAGNETO 2P 25A CURVA C 6KA	6,62 €	27,00 €	33,62 €
ME38	Ud	MAGNETO IC60 10A 2P CURVA C	30,05 €	27,00 €	57,05 €
ME39	Ud	MAGNETO IC60N 2P 10A CURVA C	30,06 €	27,00 €	57,06 €
ME40	Ud	MAGNETO IC60N 4P 10A CURVA D	128,11 €	27,00 €	155,11 €
ME41	Ud	MAGNETO IC60N 4P 25A CURVA D	158,08 €	27,00 €	185,08 €
ME42	Ud	MAGNETO. IC60N 2P 10A CURVA C	30,06 €	27,00 €	57,06 €
ME43	Ud	MAGNETOTERMICO 2P 6A	32,96 €	27,00 €	59,96 €
ME44	Ud	MAGNETOTERMICO IC60 10A 2P CURVA C	30,05 €	27,00 €	57,05 €
ME45	Ud	UD. DIFER. DV BIP 25A 30MA LEXIC	35,91 €	27,00 €	62,91 €
ME46	Ud	UD. DIFER. F204AC 63A 300MA	192,77 €	27,00 €	219,77 €
ME47	Ud	UD. DIFERENCIAL 2P 25A 300MA	86,13 €	27,00 €	113,13 €

ME48	Ud	UD. DIFERENCIAL 2P 25A 300MA CLASE AC	86,13 €	27,00 €	113,13 €
ME49	Ud	UD. DIFERENCIAL REARMABLE	469,81 €	27,00 €	496,81 €
		Material per pilones mobils			
MP1	Ud	Electrovàlvula 24v	67,21 €	27,00 €	94,21 €
MP2	Ud	Piló 450x25 Fundició Ferro	484,98 €	53,10 €	538,08 €
MP3	Ud	Patín nou galvanizat (trineo)	337,18 €	27,00 €	364,18 €
MP4	Ud	Patín complet	448,03 €	27,00 €	475,03 €
MP5	Ud	Barra guía M/S 450	166,28 €	53,10 €	219,38 €
MP6	Ud	Pastilla Durester	36,03 €	53,10 €	89,13 €
MP7	Ud	Vástag d'acero inoxidable M/S 450	177,37 €	53,10 €	230,47 €
MP8	Ud	Cilindre hidràulic	542,61 €	69,30 €	611,91 €
MP9	Ud	Final de carrera	222,17 €	22,50 €	244,67 €
MP10	Ud	Racord tub aire 8x10	6,71 €	69,30 €	76,01 €
MP11	Ud	Tub pressa d'aire N 8-10	5,78 €	69,30 €	75,08 €
MP12	Ud	Xaxis pilona	1.755,17 €	- €	1.755,17 €
MP13	Ud	Motor bomba hidraulic	1.581,97 €	85,50 €	1.667,47 €
MP14	Ud	Latiguillo alta presió	112,01 €	140,40 €	252,41 €
MP15	Ud	Cos electroválvula	138,33 €	27,00 €	165,33 €
MP16	L..	Oli per Pilones	26,13 €	27,00 €	53,13 €
MP17	Ud	Receptor comandament pilonas codificable	175,50 €	40,50 €	216,00 €
MP18	Ud	Emissor per a pilones	43,20 €	- €	43,20 €
MP19	Ud	Cable corona leds	6,21 €	- €	6,21 €
MP20	Ud	Corona de leds alte lluminositat	481,50 €	40,50 €	522,00 €
MP21	Ud	Tarjeta acces pilona	13,95 €	- €	13,95 €
MP22	Ud	Volandera Bellaville	3,56 €	- €	3,56 €
		Reguladors			
R1	Ud	Regulador local tipus Dynamic o similar amb 2 tarjetes(4 grups) preparat fins a 16 grups amb armari exterior	4.581,00 €	468,00 €	5.049,00 €
R2	Ud	Regulador local tipus Dynamic o similar amb 2 tarjetes (4 grups) preparat fins a 32 grups amb armari exterior	4.806,00 €	468,00 €	5.274,00 €
R3	Ud	Regulador local tipus Dynamic o similar amb 2 tarjetes (4 grups) model Mini	2.565,00 €	- €	2.565,00 €
R4	Ud	Mòdul de mando de mà exterior	117,34 €	67,50 €	184,84 €
R5	Ud	Mòdul de sincronisme sense cables	456,24 €	67,50 €	523,74 €
R6	Ud	Mòdul d'ampliació de 2 grups semafòrics (PB)	352,40 €	40,50 €	392,90 €
R7	Ud	Mòdul intermitencia simple	68,56 €	21,60 €	90,16 €
R8	Ud	Mòdul intermitencia doble	97,94 €	21,60 €	119,54 €
R9	Ud	Adaptador de sincronisme	259,99 €	38,88 €	298,87 €
R10	Ud	Targeta sortides colors 2 grups qualsevol regulador (Instal.lats a Palamós)	463,91 €	27,00 €	490,91 €
R11	Ud	Targeta CPU per regulador de transit qualsevol tipus (Instal.lats a Palamós)	787,43 €	27,00 €	814,43 €
R12	Ud	Font alimentació per regulador de transit qualsevol tipus (Instal.lats a Palamós)	768,05 €	27,00 €	795,05 €
R13	Ud	Radio transmissió digital	2.985,02 €	67,50 €	3.052,52 €
R14	Ud	Regulador portàtil d'educació vial incloent 2 columnes amb semàfor de vianants 2/100 PP, 2 amb semàfor de vehicles 3/100, 2 amb semàfors de vehicles i vianants 3/100 i 2/100 PP i cable manguera amb connectors	3.937,50 €	- €	3.937,50 €
R15	Ud	Equip coordinació via radio amb emissor, receptor, 2 suports, font Alim. 2 mòduls 11/200, mecanització i instal·lació.	1.844,86 €	86,40 €	1.931,26 €
R16	Ud	Contractació d'escomesa elèctrica (valoració aproximada pendent de l'informe tècnic de la companyia)	1.253,02 €	- €	1.253,02 €
R17	Ud	Projecte de legalització i tràmits d'inspecció d'escomesa per industria	1.004,50 €	- €	1.004,50 €
R18	Ud	Equip de recepció de comunicacio de prioritat de bus instal.lat a regualdor local de semafors amb sistema d' integracio de comunicacio de radio i funcions d' activacio de prioritat i comunicacio amb el centre de control.	1.444,50 €	- €	1.444,50 €
R19	Ud	Equip gestio prioritat semafors instal.lat en el bus per sistema gps i funcions d' activacio de peticio de prioritat	1.714,50 €	- €	1.714,50 €
		Semàfors			
S1	Ud	Suplement d'òptica led 200 mm diametre vermell	155,30 €	16,20 €	171,50 €
S2	Ud	Suplement d'òptica led 200 mm diametre ambre	155,30 €	16,20 €	171,50 €
S3	Ud	Suplement d'òptica led 200 mm diametre verd	182,70 €	16,20 €	198,90 €

S4	Ud	Suplement d'òptica led 100 mm diametre vermell	125,46 €	16,20 €	141,66 €
S5	Ud	Suplement d'òptica led 100 mm diametre ambre	125,46 €	16,20 €	141,66 €
S6	Ud	Suplement d'òptica led 100 mm diametre verd	147,51 €	16,20 €	163,71 €
S7	Ud	Suplement d'òptica led de vianant vermell	125,46 €	16,20 €	141,66 €
S8	Ud	Suplement d'òptica led de vianant verd	188,19 €	16,20 €	204,39 €
S9	Ud	Suplement d'òptica led de bicicleta vermell	109,40 €	16,20 €	125,60 €
S10	Ud	Suplement d'òptica led de bicicleta verd	166,77 €	16,20 €	182,97 €
S11	Ud	Suplement d'òptica led de fletxa vermell	143,82 €	16,20 €	160,02 €
S12	Ud	Suplement d'òptica led de fletxa ambre	143,82 €	16,20 €	160,02 €
S13	Ud	Suplement d'òptica led de fletxa verd	166,77 €	16,20 €	182,97 €
S14	Ud	Suplement d'òptica led de manopla	170,55 €	16,20 €	186,75 €
S15	Ud	Semàfor vehicles Tricolor 13/200 amb tecnologia LED,a validar per Ajuntament	719,55 €	18,00 €	737,55 €
S16	Ud	Semàfor vianants 12/200 PPC amb tecnologia LED,a validar per Ajuntament	468,90 €	18,00 €	486,90 €
S17	Ud	Semàfor àmbar intermitent 11/200 amb tecnologia LED,a validar per Ajuntament	247,50 €	18,00 €	265,50 €
S18	Ud	Semàfor BUS amb tecnologia LED,a validar per Ajuntament	261,00 €	18,00 €	279,00 €
S19	Ud	Semàfor vianants 12/200 PPC amb tecnologia LED,a validar per Ajuntament amb descomptador vermell-verd	765,00 €	18,00 €	783,00 €
S20	Ud	Semàfor 11/200 de petició de demanda de pas (mano pulsen),amb tecnologia LED,a validar per Ajuntament	271,80 €	18,00 €	289,80 €
S21	Ud	Semàfor vianants 12/200 ambar-ambar amb tecnologia LED,a validar per Ajuntament	495,00 €	21,60 €	516,60 €
S22	Ud	Semàfor 12/200 PPC SAI amb invidents incorporat model Pass-Blue,a validar per Ajuntament	715,50 €	18,00 €	733,50 €
S23	Ud	Semàfor 11/200 SAI per. a invidents,a validar per Ajuntament amb electronica ciberpass	472,50 €	18,00 €	490,50 €
S24	Ud	Base semafor COMPACT -LED	8,10 €	10,80 €	18,90 €
S25	Ud	Semàfor COMPACT-LED o similar a validar per Ajuntament sense optica 11/200	64,60 €	- €	64,60 €
Detectors i espíres					
DET1	Ud	Detector electromagnètic per 1 canal	184,50 €	40,50 €	225,00 €
DET2	Ud	Detector electromagnètic per 2 canals	625,65 €	40,50 €	666,15 €
DET3	Ud	Detector mitjançant radar per velocitat	1.530,77 €	183,60 €	1.714,37 €
DET4	Ud	Detector de presència peatonal	292,50 €	112,50 €	405,00 €
DET5	Ud	Espira complerta preu fins a 10 ml de tall segellat amb resina epoxi	337,50 €	- €	337,50 €
DET6	MI	ML de regata d'espira (suplement per ml)	45,95 €	- €	45,95 €
DET7		Reparació d' espira (segellat amb resina epoxi)	85,97 €	- €	85,97 €
DET8	Ud	Càmera de visio artificial per a deteccio de vehicles	1.935,00 €	450,00 €	2.385,00 €
DET9	Ud	Detector doble tecnologia	1.215,00 €	450,00 €	1.665,00 €
DET10	Ud	Sensor de deteccio bluetooth per a carril DIN amb antena directiva i 2ml de cable coaxial	2.196,00 €	450,00 €	2.646,00 €
DET11	Ud	Grapa Metal.lica	5,13 €	- €	5,13 €
DET12	Ud	Goma aforador ml	4,23 €	- €	4,23 €
DET13	Ud	Claus aforador a grapa	0,57 €	- €	0,57 €
DET14	Ud	Tall de carril i senyalització per execucio espíres dos o tres carrils	585,00 €	- €	585,00 €
Obra Civil					
OC1	MI	MI de rasa de 40X40 en terra, incloent excavació, subministrament i col·locació d'un tub de PVC de 110mm, plé i compactat, càrrega i transport d'enderrocs a abocador	54,72 €	- €	54,72 €
OC2	MI	MI de rasa de 40X60 en terra, incloent excavació, subministrament i col·locació d'un tub de PVC de 110mm, plé i compactat, càrrega i transport d'enderrocs a abocador	66,24 €	- €	66,24 €
OC3	MI	MI de rasa de 40X40 en vorera panot, incloent demolició, excavació, subministrament i col·locació d'un tub de PVC de 110mm, plé i compactat, amb base de formigó de 10 cm, reposició de paviment, càrrega i transport d'enderrocs a abocador	87,12 €	- €	87,12 €
OC4	MI	MI de rasa de 40X60 en vorera panot, incloent demolició, excavació, subministrament i col·locació d'un tub de PVC de 110mm, plé i compactat, amb base de formigó de 10 cm, reposició de paviment, càrrega i transport d'enderrocs a abocador	88,70 €	- €	88,70 €

OC5	MI	MI de rasa de 40X60 en calçada, incloent demolició, excavació, subministrament i col·locació de 2 tubs de PVC de 110mm, plé i compactat, amb base de formigó de 15 cm, càrrega i transport d'enderrocs a abocador	150,48 €	- €	150,48 €
OC6	MI	MI de rasa de 40X80 en calçada, incloent demolició, excavació, subministrament i col·locació 2 tubs de PVC de 110mm, plé i compactat, amb base de formigó de 15 cm, càrrega i transport d'enderrocs a abocador	161,37 €	- €	161,37 €
OC7	Ud	Pou presa de Terra	64,35 €	- €	64,35 €
OC8	M2	M2 de canalització calçada	182,16 €	- €	182,16 €
OC9	M2	M2 de reposició d'aglomerat asfàltic	88,70 €	- €	88,70 €
OC10	Ud	Cimentació de 80x80x100 per bàcul semafòric	504,58 €	- €	504,58 €
OC11	Ud	Cimentació de columna semafors	143,55 €	- €	143,55 €
OC12	Ud	Cimentació peana per caixa de regulador.	204,75 €	- €	204,75 €
OC13	Ud	Cimentació columna camera per mastil de 8 a 12 m 1,2 x 1,0	877,50 €	- €	877,50 €
OC14	Ud	Cimentació columna camera per mastil de 15 a 18 m amb forjat metàl·lic de 1,4 x 1,0	945,00 €	- €	945,00 €
OC15	Ud	Cimentació armari model central	409,50 €	- €	409,50 €
Retirada d'elements					
RET1	Ud	Columnna	- €	81,43 €	81,43 €
RET2	Ud	Bàcul	- €	208,80 €	208,80 €
RET3	Ud	semàfor 13/200	- €	31,50 €	31,50 €
RET4	Ud	semàfor 12/200	- €	31,50 €	31,50 €
RET5	Ud	semàfor 11/200	- €	22,50 €	22,50 €
RET5	Ud	Regulador local	- €	500,40 €	500,40 €
RET6	Ud	PMI	- €	288,00 €	288,00 €
Revisions i elements varis					
REV1	Ud	Revisió en reguladors de trànsit	- €	76,50 €	76,50 €
REV2	Ud	Suplement rev. detect. e instal·lacions actuades pel trànsit	- €	17,10 €	17,10 €
REV3	Ud	Neteja càmera TVCC a 16m o 20 m	- €	189,00 €	189,00 €
Pintura					
PINT1	Ud	Pintat bacul semaforic			89,55 €
PINT2	Ud	Pintat Columnna 2000 i 2400			16,60 €
PINT3	Ud	Pintat Columnna 800			7,11 €
PINT4	Ud	Pintat suport sencill			2,13 €
PINT5	Ud	Pintat suport doble			3,87 €
PINT6	Ud	Pintat caixa detectors			12,14 €
PINT7	Ud	Pintat caixa regulador			27,66 €
PINT8	Ud	Pintat bacul semaforic amb pintura anti orins (fins a 40 cm)			134,33 €
PINT9	Ud	Pintat Columnna 2000 i 2400 amb pintura anti orins (fins a 40 cm)			28,35 €
PINT10	Ud	Pintat caixa regulador amb pintura anti orins (fins a 40 cm)			47,25 €
Neteja exterior					
NEX1	Ud	Semàfor modul 12/200			3,15 €
NEX2	Ud	Semàfor modul 11/200			1,58 €
NEX3	Ud	Semàfor modul Vianants			3,94 €
NEX4	Ud	Semàfor modul 13/200			5,92 €
NEX5	Ud	Semàfor modul 12/300			3,94 €
NEX6	Ud	Semàfor modul 11/300			1,97 €
NEX7	Ud	Semàfor modul 13/100			3,20 €
NEX8	Ud	Semàfor modul 12/100			2,13 €
NEX9	Ud	Panell 80*80			7,25 €
pan1	ud	Panell 76*160			10,25 €
Neteja interior					
NINT1	Ud	Semàfor 13/200			3,12 €
NINT2	Ud	Semàfor 12/200 PPC			2,60 €
NINT3	Ud	Semàfor 11/200			1,69 €
NINT4	Ud	Semàfor 13/200 en bàcul			20,70 €
	Ud	Desratització armari			20,25 €
Revisió pilones mobils					
RPM1	Ud	Comprobació de desguas, estanqueitats i netejes interiors i exteriors de les pilones i elements que componen un accés	90,00 €	- €	90,00 €

RPM2	Ud	Desmuntatge i neteja de mecanismes de les pilones d'un accés	171,00 €	- €	171,00 €
RPM3	Ud	Purga de pirona, circuit hidràulic.	85,50 €	- €	85,50 €
RPM4	Ud	Ajust de cargols tapes i ajustos de finals de carrera i patins	140,40 €	- €	140,40 €
Centro de control					
CC1	Ut	Centralització de regulador dintre software Artic de gestió	1.125,00 €	- €	1.125,00 €
CC2	Ut	Càmera domo color /BN IP 26 aumentos opticos resolució D1 exteriores	3.240,00 €	- €	3.240,00 €
CC3	Ut	Càmera domo para interiors optica varifocal color/bn resolució D1(mini domo)	778,50 €	- €	778,50 €
XARXA IP					
xar1	ud	Switch Nivell 2 tipus Hirschmann RS20 per muntatge en carril DIN amb 4 ports: - 2 ports bidireccionals 100baseFX amb connectors SC per FO multimode - 2 ports 10/100baseT(X) amb connectors RJ45. Admet dos cues de prioritats d'acord estàndar IEEE 802.1.D. (RS20-0400M2M2SDAEHH(A)). Inclou Font d'Alimentació (RPS80EEC). Totalment instal.lat i en funcionament.	1.235,30 €	68,40 €	1.303,70 €
xar2	Ud	Switch Nivell 2 tipus Hirschmann RS20 per muntatge en carril DIN amb 4 ports: - 2 ports bidireccionals 100baseFX amb connectors SC per FO monomode - 2 ports 10/100baseT(X) amb connectors RJ45. Admet dos cues de prioritats d'acord estàndar IEEE 802.1.D. (RS20-0400S2S2SDAEHH(B)). Inclou Font d'Alimentació (RPS80EEC). Totalment instal.lat i en funcionament	1.817,95 €	68,40 €	1.886,35 €
xar3	Ud	Switch Nivell 2 tipus Hirschmann RS20 per muntatge en carril DIN amb 9 ports: - 2 ports bidireccionals 100baseFX amb connectors SC per FO multimode - 1 ports bidireccionals 100baseFX amb connectors SC per FO monomode - 6 ports 10/100baseT(X) amb connectors RJ45. Admet dos cues de prioritats d'acord estàndar IEEE 802.1.D. (RS20-0900MMS2SDAE(F)). Inclou Font d'Alimentació (RPS80EEC). Totalment instal.lat i en funcionament.	2.190,51 €	68,40 €	2.258,91 €
xar4	Ud	Switch Nivell 2 tipus Hirschmann RS20 per muntatge en carril DIN amb 9 ports: - 1 ports bidireccionals 100baseFX amb connectors SC per FO multimode - 2 ports bidireccionals 100baseFX amb connectors SC per FO monomode - 6 ports 10/100baseT(X) amb connectors RJ45. Admet dos cues de prioritats d'acord estàndar IEEE 802.1.D. (RS20-0900VVM2SDAE(G)). Inclou Font d'Alimentació (RPS80EEC). Totalment instal.lat i en funcionament.	2.831,50 €	68,40 €	2.899,90 €
xar5	Ud	Switch Nivell 2 tipus Hirschmann RS20 per muntatge en carril DIN amb 9 ports: - 3 ports bidireccionals 100baseFX amb connectors SC per FO multimode - 6 ports 10/100baseT(X) amb connectors RJ45. Admet dos cues de prioritats d'acord estàndar IEEE 802.1.D. (RS20-0900MMM2SDAE(C)). Inclou Font d'Alimentació (RPS80EEC). Totalment instal.lat i en funcionament	1.867,76 €	68,40 €	1.936,16 €

xar6	Ud	Switch Nivell 2 tipus Hirschmann RS20 per muntatge en carril DIN amb 4 ports: - 1 port bidireccional 100baseFX amb connectors SC per FO monomode - 1 port bidireccional 100baseFX amb connectors SC per FO multimode - 2 ports 10/100baseT(X) amb connectors RJ45. Admet dos cues de prioritat d'acord estàndar IEEE 802.1.D. (RS20-0400S2S2SDAEH(B)). Inclou Font d'Alimentació (RPS80EEC). Totalment instal.lat i en funcionament.	1.493,40 €	68,40 €	1.561,80 €
xar7	Ud	Switch Nivell 2 tipus Hirschmann RS20 per muntatge en carril DIN amb 9 ports: - 3 ports bidireccionals 100baseFX amb connectors SC per FO monomode - 6 ports 10/100baseT(X) amb connectors RJ45. Admet dos cues de prioritat d'acord estàndar IEEE 802.1.D. (RS20-0900VVS2SDAE(D)). Inclou Font d'Alimentació (RPS80EEC). Totalment instal.lat i en funcionament.	2.828,80 €	68,40 €	2.897,20 €
xar8	Ud	Switch Nivell 3 modular tipus Hirschmann Power Mice per muntatge en carril DIN amb 5 bahies configurables amb mitjans de comunicacio 10/100/1000 i possibilitat d'expansió fins a 7 bahies. Inclou - 2 mòdul de 4 boques Fast Ethernet RJ45 (MM2-0T1T1T1T1SA(I)). - 1 mòdul de 4 boques Gb Ethernet FO (MM3-007070707SA(I)) - 2 transceivers monomode 1 Gbps (M-SFP-LX/LC) Inclou Font d'Alimentació (RPS80EEC). Totalment instal.lat i en funcionament.	6.422,49 €	68,40 €	6.490,89 €
xar9	Ud	Switch Nivell 3 modular tipus Hirschmann Power Mice per muntatge en carril DIN amb 5 bahies configurables amb mitjans de comunicacio 10/100/1000 i possibilitat d'expansió fins a 7 bahies. Inclou - 2 mòdul de 4 boques Fast Ethernet RJ45 (MM2-0T1T1T1T1SA(I)). - 1 mòdul de 4 boques Gb Ethernet FO (MM3-007070707SA(I)) Inclou Font d'Alimentació (RPS80EEC). Totalment instal.lat i en funcionament.	5.371,23 €	74,70 €	5.445,93 €
xar10	Ud	Switch Nivell 2 modular tipus Hirschmann Mice (MS20-1600SAAE(E)) per muntatge en carril DIN amb 4 bahies configurables fins a 16 ports Fast Ethernet. Inclou: - 1 mòdul de 4 boques Fast Ethernet: 2 x RJ45 + 2 x MM SC (MM2-0M2M2T1T1SA). - 1 mòdul de 4 boques Fast Ethernet: 2 x RJ45 + 2 x SM SC (MM2-0S2S2T1T1SA). Admet dos cues de prioritat d'acord estàndar IEEE 802.1.D. Inclou Font d'Alimentació (RPS80EEC). Totalment instal.lat i en funcionament.	3.258,50 €	68,40 €	3.326,90 €
xar11	Ud	Firewall Industrial EAGLE mGuard TX/MM SC. Inclou: - 1 port 10/100baseFX amb connectors SC per FO multimode - 1 port 10/100baseT(X) amb connectors RJ45.	1.234,43 €	68,40 €	1.302,83 €
xar12	Ud	Firewall Industrial EAGLE mGuard TX/SM SC. Inclou: - 1 port 10/100baseFX amb connectors SC per FO single mode - 1 port 10/100baseT(X) amb connectors RJ45.	1.466,95 €	68,40 €	1.535,35 €
xar13	Ud	Patch panel de fins a 2x16 boques SC per interconnexió de fibra òptica multimode o monomode. Inclou safates, pigtaills, patch cords, fusions, mesures reflectomètriques i materials accessoris necessaris. Totalment instal.lat en armari de regulador o de central de zona.	1.920,13 €	68,40 €	1.988,53 €

xar14	Ud	Codificador de video IP MPEG 4 SP tipus Verint S1970e-XT amb capacitat de 2 streams simultanis (un de backup per a enregistrament) per la mateixa càmera, resolució fins a 4CIF 30fps, ample de banda dinàmic de 30 Kbps a 6 Mbps, port sèrie RS422/485 per a control de domo, una entrada i una sortida per contacte, interfície 10/100baseT, rang de temperatura extès (-30°C a +60°C) d'acord a les especificacions del plec. Totalment instal.lat i en marxa.	926,28 €	68,40 €	994,68 €
xar15	Ud	Descodificador de video IP MPEG 4 SP tipus Verint S1970e-R d'acord a les especificacions del plec. Totalment instal.lat i en marxa.	512,42 €	68,40 €	580,82 €
xar16	Ud	Servidor 10/100 Mbit Ethernet de 2 port sèrie RS232 tipus MOXA Nport 5210 amb connectors RJ45 de 8 pin. Modes d'operació TCP Server, TCP Client, UDP i Real COM/TTY. Totalment instal.lat i en funcionament	173,45 €	68,40 €	241,85 €
xar17	Ud	Servidor 10/100 Mbit Ethernet de 16 port sèrie RS232 tipus MOXA Nport 5610-16 amb connectors RJ45 de 8 pin. Modes d'operació TCP Server, TCP Client, UDP i Real COM/TTY. Totalment instal.lat i en funcionament.	1.190,36 €	68,40 €	1.258,76 €
xar18	Ud	Conv 485/232	2,70 €	68,40 €	71,10 €
xar19	Ud	Servidor 10/100 Mbit Ethernet de 2 port sèrie RS485 tipus MOXA Nport 5130 amb connectors RJ45 de 8 pin. Modes d'operació TCP Server, TCP Client, UDP i Real COM/TTY. Totalment instal.lat i en funcionament.	313,02 €	68,40 €	381,42 €
xar20	Ud	Repetidor 100base-FX 2xFO MM - 2xFO SM basat	291,60 €	68,40 €	360,00 €
xar21	Ud	RS30-08020606SDHEHXX.X. 10 port Gigabit/Fast-Ethernet-Switch (2 x Gigabit Ethernet, 8 x Fast Ethernet), managed, software Layer 2 professional for DIN rail store-and-forwardswitching, fanless design. 10 Ports in total, 2 Gigabit Ethernet ports; 1. uplink: 10/100/1000BASE-TX, RJ45; 2. uplink: 10/100/1000BASE-TX, RJ45; 8 x standard 10/100 BASE TX, RJ45.	1.270,08 €	68,40 €	1.338,48 €
xar22	Ud	UM A9RCL .0..4 600-4 9CC4 C4C4C9999SMMHRH07.0. Ethernet/Fast Ethernet/Gigabit Ethernet switch, managed, Industrial Switch 19" rack mount, fanless design. 16 x combo ports (10/100/1000BASE TX RJ45 plus related FE/GE-SFP slot) n 9C 60 9C	5.647,32 €	68,40 €	5.715,72 €
xar23	Ud	MACH104-20TX-FR L2P 24 ports Gigabit Ethernet Industrial Workgroup Switch (20 x GE TX ports, 4 x GE SFP combo Ports), managed, Software Layer 2 Professional, Store-and-Forward-Switching, IPv6 Ready, fanless design. 24 ports in total; 20x (10/100/1000 BASE-TX, RJ45) and 4 Gigabit Combo Ports (10/100/1000 BASE-TX, RJ45 or 100/1000 BASE-FX, SFP)	2.608,20 €	68,40 €	2.676,60 €
xar24	Ud	Power MICE, modular, managed Industrial Ethernet Switch, Layer 3 Switch with Software Professional. Ethernet (10 Mbit/s) and Fast-ETHERNET (100 Mbit/s) and Gigabit-Ethernet (1000 Mbit/s) up to 28 ports above media modules practicable, 4 X 1000 BASE-SX with SFP modules or 4 x 10/100/1000 BASE-TX and 24 Fast-ETHERNET (100 Mbit/s) ports (with MB-2T)	3.402,00 €	68,40 €	3.470,40 €
xar25	Ud	RPS 80 EEC 24 V DC DIN rail power supply unit. Hirschmann RPS80 EEC Power Supply, 120/240 VAC Input, 24 VDC / 3.0 Amp Output, DIN-Rail Mount. -25 to +70 deg. C.	164,43 €	68,40 €	232,83 €

xar26	Ud	M-SFP-LX/LC SFP Fiberoptic Gigabit Ethernet Transceiver for: MICE media modules, MM4-4TX/SFP and MM4- 2TX/SFP, OpenRail RS30-Switches, MACH 4002 48+4G, SmartLION and GigaLION. 1 x 1000BASE-LX with LC connector 0 °C to +60 °C	255,15 €	68,40 €	323,55 €
xar27	Ud	MM4-4TX/SFP Media module for MICE Switches (MS...), Combination of 4 x 1000Base-FX with SFP modules, or 4 x 10/100/1000Base-TX, copper, RJ45-sockets, auto crossing, autoneg., auto polarity. Any combination of up to 4 TX or SFP, 1 SFP deactivates 1TX.	669,06 €	68,40 €	737,46 €
xar28	Ud	MM2-4TX1 Media module for MICE Switches (MS...), 4 x 10/100BASE-TX, TP cable, RJ45 sockets, autocrossing, auto-negotiation, auto-polarity	238,14 €	68,40 €	306,54 €
xar29	Ud	MM2-2FXM2 Media module for MICE Switches (MS...), 2 x 100BASE-FX, MM cable, SC sockets	476,28 €	68,40 €	544,68 €
xar30	Ud	MM3-4FXM2 Media module for MICE Switches (MS...), 100Base-FX multi-mode F/O 4 x 100Base-FX, MM cable, SC sockets	884,52 €	68,40 €	952,92 €
xar31	Ud	SPIDER 1TX/1FX-SM Entry Level Industrial ETHERNET Rail Switch, store and forward switching mode, Ethernet (10 Mbit/s) and Fast-Ethernet (100 Mbit/s) 1 x 10/100BASE-TX, TP cable, RJ45 sockets, autocrossing, auto-negotiation, auto-polarity 1 x 100BASE-FX, SM cable, SC sockets	408,24 €	68,40 €	476,64 €
xar32	Ud	SPIDER 4TX/1FX-SM Entry Level Industrial ETHERNET Rail Switch, store and forward switching mode, Ethernet and Fast- Ethernet (10/100 Mbit/s) 4 x 10/100BASE-TX, TP cable, RJ45 sockets, autocrossing, auto-negotiation, auto-polarity 1 x 100BASE-FX, SM cable, SC sockets	442,26 €	68,40 €	510,66 €
xar33	Ud	RPS 15, Rail Power Supply 24 V DC DIN rail power supply unit	68,04 €	68,40 €	136,44 €
		Treballs de supervisió, connexió i o alta de instal·lacions fetes per altres industrials			
ts1	h	Tècnic de Sistemes	44,55 €	- €	44,55 €
ts2	h	Tècnic	34,65 €	- €	34,65 €
ts3	h	Oficial	29,70 €	- €	29,70 €
ts4	h	Peó	21,78 €	- €	21,78 €
ts5	u	Furgoneta o Furgó (per desplaçament)	13,50 €	- €	13,50 €
ts6	u	alta d'equip(espira, switch, detector..) al regulador	48,15 €	- €	48,15 €
ts7	u	alta d'equip(espira, switch, detector..) a la central de zona	48,15 €	- €	48,15 €
ts8	u	alta d'equip(espira, switch, detector..) al centre de control	89,10 €	- €	89,10 €
ts9	u	alta de nova instal·lació a la central de zona	173,25 €	- €	173,25 €
ts10	u	alta de nova instal·lació al centre de control, (Dades, cartografia, sinòptic, estructures).	831,60 €	- €	831,60 €
ts11	u	Modificació de estructura de cruïlla	346,50 €	- €	346,50 €
ts12	u	Modificació de temps de cruïlla	138,60 €	- €	138,60 €
ts13	u	Desconnexió grups semafòrics	59,40 €	- €	59,40 €
		Panells			
Codi	Unt.	Concepte	Subministrament	Instal·lació	Preu Total
		Panell de missatge variable 1 gràfic Full Matrix Full color 40x40 pixels, amb chasis d'acer galvanitzat, comunicacions per ethernet, IP55, protocol DGT 3.6	4.617,00 €	- €	4.617,00 €
pl1		PLACA DE MUNTATGE ELECTRONICA ALU. 2mm	112,50 €	- €	112,50 €
pl2		FONT DE ALIMENTACIÓ RSP-320-5	123,75 €	- €	123,75 €
pl3		FONT DE ALIMENTACIÓ 3V3	13,50 €	- €	13,50 €
pl4		FONT DE ALIMENTACIÓ 12V	19,13 €	- €	19,13 €
pl5		PLACA DE CPU REF: 1705 - C01	641,25 €	- €	641,25 €
pl6		PLACAS DE LEDS RGB 1PLCC6 16 X 16 REF: 1712-L01 P16 V1	303,75 €	- €	303,75 €
pl7		PROTECCIÓ FRONTAL - PMMA	39,38 €	- €	39,38 €

pl8		SENSOR LUMINOSIDAD	64,13 €	- €	64,13 €
pl9		CAIXA EN FE. GALVANIZADO 1,5 COLOR NEGRE DE 920 X 920 X 100	1.091,25 €	- €	1.091,25 €
pl10		SOPORTES/ABRAZADERAS POSTERIORES	173,25 €	- €	173,25 €
		Panell smartEASY EXTERIOR 76,8 x 160 cms PASO 6mm dimensions utilis pantalla 76,8x134,3cm definicio grafica 128x224 pixels, distancia entre leds 6mm, FULL COLOR, inclou PC industrial i software de gestio	7.904,52 €	- €	7.904,52 €
		Módulo Led 19,2 x 19,2 cms P6mm Exterior (32 x 32 pixels)	167,40 €	- €	167,40 €
		FONT de alimentaci3n 350W	124,20 €	- €	124,20 €
		Placa controladora Receiving:	210,60 €	- €	210,60 €
		Sensor de temperatura ambiente:	140,40 €	- €	140,40 €
		Router 3G/4G.	275,40 €	- €	275,40 €
		PC Industrial de Gest3n	1.382,40 €	- €	1.382,40 €
		Panell tipus modul de senyalitzacio vial de 1 linea amb display de 8 caracters alfanumerics de 117mm d' alçada amb envoltent d' alumini de 1650x450mm U-COM Inclos	3.712,50 €	- €	3.712,50 €
		Modul adicional de 1 linea amb display de 8 caracters alfanumerics de 117mm d' alçada.	2.930,40 €	- €	2.930,40 €
		Cameres			
CC1	Ut	Càmera per a control d' accessos amb dues càmeres d' analítica i entorn amb il·luminador i suports necessaris	4.860,00 €	- €	4.860,00 €
	Ut	Camera per a foto-vermell amb camera d' analitica i entorn, iluminador i suports necesaris	5.850,00 €	- €	5.850,00 €
CC2	Ut	Càmera domo color /BN IP 3MP exteriors	2.835,00 €	- €	2.835,00 €
CC3	Ut	Càmera domo para interiors òptica varifocal color/bn resolucio D1(mini domo)	778,50 €	- €	778,50 €
CC4	Ut	Càmera mini domo IP 2MP interiors	172,80 €	- €	172,80 €
		Càmera tipo bullet para IP 2MP	993,60 €	- €	993,60 €