

CODI DE VERIFICACIÓ	 2H6V 5W1C 526Z 286H 0GZU				
EXPEDIENT NÚM.	SGC/2024/18	DOCUMENT NÚM.	SGC18I00QA	DATA	07-05-2024
ÀREA	Àrea d'Economia i Serveis Centrals				
UNITAT	Serveis Generals i Compres				
ASSUMPTE	Subministrament de mobiliari				

Plec de prescripcions tècniques per al contracte de subministrament relatiu al subministrament de mobiliari d'oficina divers per als diferents equipaments municipals (lots 1 i 2)

Clàusula 1. Introducció

El present plec té com a finalitat la regulació de les condicions tècniques pel subministrament de mobiliari d'oficina divers per als diferents equipaments municipals. En aquest sentit, resten fixades les prescripcions tècniques específiques pel subministrament de mobiliari d'oficina.

L'article 116 de la Llei 9/2017, de 8 de novembre, de contractes del sector públic, per la qual es transposen a l'ordenament jurídic espanyol les Directives del Parlament Europeu i del Consell 2014/23/UE i 2014/24/UE, de 26 de febrer de 2014 (d'ara en endavant LCSP) determina que la formalització de contractes per part de les Administracions Públiques requereix la prèvia tramitació del corresponent expedient i l'aprovació per part de l'òrgan de contractació de l'expedient i l'obertura del procediment d'adjudicació, mitjançant resolució motivada.

L'article esmentat estableix que a l'expedient s'han d'incorporar el plec que clàusules administratives particulars i el de prescripcions tècniques, el contingut dels quals figuren als articles 122 , 124 i 126 de la LCSP.

L'empresa adjudicatària restarà obligada a complir amb tots els requeriments tècnics que preveu el present PPTP i a seguir les pautes d'actuació que estableixin els serveis tècnics municipals.

El contracte es desenvoluparà en funció de les necessitats de l'Ajuntament, d'acord amb el previst a la Disposició addicional 33a de la LCSP, sense que el nombre total de lliuraments o prestacions inclosos en l'objecte del contracte es defineixi amb exactitud en el moment de signar-lo, pel fet d'estar subordinats a les necessitats de l'Administració. El pressupost que s'aprova és un pressupost màxim.

Clàusula 2. Objecte del contracte

Són objecte de la present contractació el subministrament, transport i instal·lació de cadires, mobiliari del lloc de treball operatiu, mobiliari de vestuari i altres complements per als diferents equipaments d'oficines municipals.

Clàusula 3. Classificació i codi de l'activitat (CPV)

L'objecte de la contractació té la codificació següent:

Descripció	CPV
Cadires	39112000-0
Taules, armaris, escriptoris i llibreries	39120000-9
Taquilles	44421720-0
Bancs per a asseure's	39113600-3
Penjadors	39136000-4
Mampares separadores	44212329-1
Complements de mobiliari (inclòs el d'oficina)	39000000-2

Clàusula 4. Durada del contracte

La durada del contracte s'estableix en 1 any des de la formalització del contracte, sense perjudici de la pròrroga expressa per 1 any més fins a completar el termini de 2 anys entre el període del contracte i la pròrroga.

Clàusula 5. Divisió en lots

De conformitat amb allò que disposa l'article 99.3 de la Llei 9/2017 de LCSP, la present contractació s'ha dividit en dos lots.

Lot	Concepte	CPV	Descripció
Lot 1	Subministrament de cadires	39112000-0	Cadira operativa giratòria
		39112000-0	Cadira confident
		39112000-0	Cadira col·lectivitat
		39112000-0	Cadira condicions especials
Lot 2	Subministrament de mobiliari del lloc de treball operatiu, mobiliari de vestuari i complements	39120000-9	Taules lloc operatiu
		39000000-2	Buc d'oficina lloc operatiu
		39120000-9	Ales auxiliars
		39120000-9	Taules per a menjador
		39120000-9	Taules de reunions
		39120000-9	Armaris
		44421720-0	Taquilles
		39113600-3	Bancs de vestuari
		44212329-1	Mampara mòbil de separació
		39136000-4	Penja robes
39000000-2	Paraigüers		

Lot 1. Subministrament de cadires

Aquest lot inclou el subministrament de cadires de lloc operatiu i cadires per a col·lectivitats amb diverses funcions (confident lloc operatiu, menjador, sala de reunions,...).

CODI DE VERIFICACIÓ	 2H6V 5W1C 526Z 286H 0GZU				
EXPEDIENT NÚM.	SGC/2024/18	DOCUMENT NÚM.	SGC18I00QA	DATA	07-05-2024
ÀREA	Àrea d'Economia i Serveis Centrals				
UNITAT	Serveis Generals i Compres				
ASSUMPTE	Subministrament de mobiliari				

També s'inclou en aquest lot les cadires per al personal amb necessitats especials.

Lot 2. Subministrament de mobiliari del lloc de treball operatiu, mobiliari per al vestuari i complements

Aquest lot inclou el subministrament i instal·lació del mobiliari necessari per a configurar un espai de treball a nivell operatiu. També s'inclou en aquest lot el mobiliari de vestuari, com ara taquilles i bancs de vestuari.

Complementen aquest lot aquells articles necessaris per a suplementar l'espai de treball com són paraigüers, penjadors o les mampares de separació.

Clàusula 6. Característiques tècniques del mobiliari a subministrar

A continuació, es defineix el tipus de mobiliari objecte del contracte i les característiques tècniques mínimes que ha de complir.

Lot 1. Subministrament de cadires

1.1. Cadira operativa giratòria ergonòmica sense braços

Característiques:

- Segons les mides indicades a la imatge.
- Mecanismes d'ajustament fàcilment manipulables en posició asseguts i construïts a prova de canvis no intencionats.
- Pes suportat mínim: 120 kg.
- Amb mecanisme sincronitzat i TRASLA.

Entapissat:

- En roba de color granat o similar.
- Les parts en contacte amb zones corporals de la persona hauran d'estar fabricades amb una superfície transpirable.

Respatller:

- Interior de poliamida i escuma conformada de poliuretà d'alta densitat i 35 mm d'espessor com a mínim.
- Amb sistema d'acompanyament lumbar per garantir l'ergonomia i suau prominència per recolzar l'esquena.
- Regulable en alçada i inclinació.
- Amb carcassa exterior vista en polipropilè negre texturitzant.

Seient:

- El seient de treball ha de ser estable, proporcionant a la persona usuària llibertat de moviment i procurant-li una postura confortable.

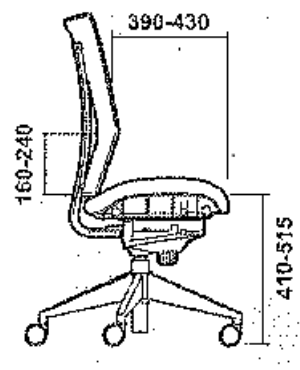

- Alçada del seient ajustable al rang necessari per a la població d'usuaris.
- Regulació en profunditat i en alçada, de tal manera que l'usuari pugui utilitzar el respall sense que la vora del seient li pressioni les cames.
- Interior en poliamida amb reforços i escuma conformada de polièster de densitat mínima d'entre 35 i 50 kg/m³, i 45 mm d'espessor o superior.
- Amplada mínima de 480 mm.
- La superfície del seient ha de disposar d'un nivell suficient de fricció per evitar un rrelliscar sobre la mateixa.

Sincronització del seient amb el respall:

- Regulació de la tensió, en posició asseguda i en funció del pes de l'usuari.
- Bloqueig en diferents posicions.
- Sistema antiretorn un cop bloquejat.

Elevació:

- Pneumàtica, mitjançant columna de gas.
- Amb amortiment en el punt més baix per evitar cops bruscos.
- Recorregut mínim de 10cm entre posició més baixa i més alta.

Base:

- Base negra de poliamida piràmide gran de 68 cm de diàmetre amb 5 rodes dures auto frenades que evitin moviments involuntaris.

Condicions de seguretat de la cadira per evitar danys personals i materials:

- La distància de seguretat de les parts mòbils accessibles ha de ser ≤ 8 mm o ≥ 25 mm en qualsevol posició en moviment.
- Les vores del seient, respall, base de rodes, etc., així com les palanques o qualsevol altra vora accessible amb la que pugui entrar en contacte l'usuari estaran arrodonits.
- Els extrems dels components buits estaran tancats o tapats.

1.2 Cadira operativa giratòria ergonòmica amb braços

Característiques:

- Les mateixes que en el punt 1.1 Cadira operativa giratòria ergonòmica sense braços amb incorporació dels braços.

Braços:

- Ajustables en alçada i profunditat.
- Desmuntables. No han de dificultar l'accés al lloc de treball ni impedir el seu desplaçament sobre el pla de treball.

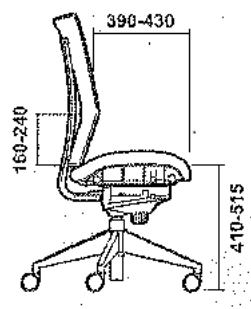

1.3 Cadira fixa de confident

Característiques:

- Cadira fixa de confident de 4 potes.
- Seient amb les següents mides aproximades: 41 cm de profunditat, 50 cm d'ample i 46 cm d'altura.
- Estructura de tub d'acer oval 30x15x1,5 mm de color negre o gris.
- Sense braços ni pala, apilables fins a 4 unitats com a mínim.
- Material i entapissat: teixit acrílic de gran resistència entapissat en tela de color



CODI DE VERIFICACIÓ	 2H6V 5W1C 526Z 286H 0GZU				
EXPEDIENT NÚM.	SGC/2024/18	DOCUMENT NÚM.	SGC18I00QA	DATA	07-05-2024
ÀREA	Àrea d'Economia i Serveis Centrals				
UNITAT	Serveis Generals i Compres				
ASSUMPTE	Subministrament de mobiliari				

granat o similar.

- Densitat del seient i respatller: d'escuma de poliuretà expandit d'alta densitat de 18 kg/m³ com a mínim.

1.4. Cadira fixa per col·lectivitats

Característiques:

- Cadira fixa de 4 potes.
- Seient amb les següents mides aproximades: 46 cm de profunditat, 42 cm d'ample i 50 cm d'altura.
- Estructura de tub d'acer oval 30x15x1.5 mm de color negre o gris.
- Sense braços ni pala, apilables fins a 10 unitats com a mínim.
- Seient i respatller en material plàstic (polipropilè injectat o equivalent).
- Color negre.



1.5. Cadira condicions especials

Característiques:

- Altura aproximada de la cadira entre 104 i 116 cm, alçada aproximada del seient entre 45 i 57 cm, amplària aproximada del seient de 52,5 cm i profunditat aproximada del seient de 48 cm.
- Mecanismes d'ajustament fàcilment manipulables en posició asseguts i construïts a prova de canvis no intencionats.
- Pes suportat mínim: 120 kg.
- Amb mecanisme sincro 5P i TRASLA.
- Tensor lumbar.



Entapissat:

- En roba de color granat o similar.
- Les parts en contacte amb zones corporals de la persona hauran d'estar fabricades amb una superfície transpirable.

Respatller:

- Interior de poliamida i escuma conformada de poliuretà d'alta densitat i 35 mm d'espessor com a mínim.
- Amb sistema d'acompanyament lumbar per garantir l'ergonomia i suau prominència per recolzar l'esquena.
- Regulable en alçada i inclinació.
- Amb carcassa exterior vista en polipropilè negre texturitzant.

Seient:

- El seient de treball ha de ser estable, proporcionant a la persona usuària llibertat de

moviment i procurant-li una postura confortable.

- Alçada del seient ajustable al rang necessari per a la població d'usuaris.
- Regulació en profunditat i en alçada, de tal manera que l'usuari pugui utilitzar el respall sense que la vora del seient li pressioni les cames.
- Interior en poliamida amb reforços i escuma conformada de polièster de densitat mínima d'entre 35 i 50 kg/m³, i 45 mm d'espessor o superior.
- Amplada mínima de 520 mm.
- La superfície del seient ha de disposar d'un nivell suficient de fricció per evitar un rrelliscar sobre la mateixa.

Suport:

- Alt amb capçal amb les següents mides aproximades: ample de 47 cm i alçada de 62 cm.

Capçal:

- Amb les següents mides aproximades: ample de 27cm i alçada de 15 cm.

Elevació:

- Pneumàtica, mitjançant columna de gas.
- Amb amortiment en el punt més baix per evitar cops bruscos.

Base:

- Base negra de poliamida piràmide gran de 68 cm de diàmetre amb 5 rodes dures auto frenades que evitin moviments involuntaris.

Braços:

- De poliamida negra. Reposa braços tou integral regulable en ample, llarg i altura.
- Desmuntables.
- No han de dificultar l'accés al lloc de treball ni impedir el seu desplaçament sobre el pla de treball.

Lot 2. Subministrament de mobiliari del lloc de treball operatiu, mobiliari de vestuari i complements.

2.1. Taula de lloc operatiu 160 x 80 cm

Característiques:

- Taula lloc operatiu rectangular de 160 x 80 cm.
- Altura entre 72 i 75 cm.
- Tauler aglomerat de com a mínim 25 mm, acabat laminat de mitja densitat a dues cares, acabat decoratiu.
- Amb faldó estructural.
- Amb pedestal metàl·lic en acer laminat fred en forma de " T" invertida, pintura gris plata gofrat o en gris grafit metal·litzat.
- Color faig.

2.2. Taula lloc operatiu 140 cm x 80 cm

Característiques:

- Taula lloc operatiu rectangular de 140 x 80 cm.
- Altura entre 72 i 75 cm.
- Tauler aglomerat de com a mínim 25 mm, acabat laminat de mitja densitat a dues cares, acabat decoratiu.
- Amb faldó estructural.
- Amb pedestal metàl·lic en acer laminat fred en forma de " T" invertida, pintura gris

CODI DE VERIFICACIÓ	 2H6V 5W1C 526Z 286H 0GZU				
EXPEDIENT NÚM.	SGC/2024/18	DOCUMENT NÚM.	SGC18I00QA	DATA	07-05-2024
ÀREA	Àrea d'Economia i Serveis Centrals				
UNITAT	Serveis Generals i Compres				
ASSUMPTE	Subministrament de mobiliari				

plata gofrat o en gris grafit metal·litzat.
- Color faig.

2.3. Buc d'oficina

Característiques:

- Buc rodant de tres calaixos o amb calaix i arxiu.
- Mides aproximades: 43 x 53 x 56-59 cm.
- Tapa i frontal dels calaixos d'aglomerat bilàmina i estructura metàl·lica.
- Calaixos amb sistema antibolcada i tiradors.
- Amb 4 rodes amb fre.
- Sistema de tancament de seguretat amb clau.
- Color faig.

2.4. Ala auxiliar lloc operatiu 100 x 60 cm

Característiques:

- Tauler aglomerat de com a mínim 25 mm, acabat laminat de mitja densitat a dues cares, acabat decoratiu.
- Mides: 100 x 60 cm. Altura entre 72 i 75 cm.
- Amb faldó estructural.
- Amb pedestal metàl·lic en acer laminat fred en forma de " T" invertida, pintura gris plata gofrat o en gris grafit metal·litzat.
- Color faig.

2.5. Ala auxiliar lloc operatiu 80 x 60 cm

Característiques:

- Tauler aglomerat de com a mínim 25 mm, acabat laminat de mitja densitat a dues cares, acabat decoratiu.
- Mides: 80 x 60 cm. Altura entre 72 i 75 cm.
- Amb faldó estructural.
- Amb pedestal metàl·lic en acer laminat fred en forma de " T" invertida, pintura gris plata gofrat o en gris grafit metal·litzat.
- Color faig.

2.6. Taula de menjador 160 x 80 cm

Característiques:

- Tauler de material bilaminat de 19 mm de gruix o superior, amb revestiment de plàstic i cantonades de PVC.
- Mides: 160 x 80 cm. Altura entre 72 i 75 cm.
- Estructura i potes en tub d'acer de 30x30x2 mm.
- Color a determinar.

2.7. Taula de reunions rectangular 180 x 80 cm**Característiques:**

- Tauler bilaminat de 19 mm de gruix o superior.
- Mides: 180 x 80 cm. Altura entre 72 i 75 cm.
- Estructura d'acer laminat i potes metàl·liques rectes de tub en acer laminat en fred de 60x30x2 mm de color gris o negre.
- Color faig.

2.8. Taula de reunions rodona 100 cm**Característiques:**

- Taula de reunions rodona de 100 cm de diàmetre. Altura entre 72 i 75 cm.
- Tauler bilaminat de com a mínim 25 mm de gruix.
- Amb pedestal metàl·lic en color gris.
- Color faig.

2.9. Taula de reunions rodona 120 cm**Característiques:**

- Taula de reunions rodona de 120 cm de diàmetre. Altura entre 72 i 75 cm.
- Tauler bilaminat de com a mínim 25 mm de gruix.
- Amb pedestal metàl·lic en color gris.
- Color faig.

2.10. Armari de 90x45x74 cm amb portes**Característiques:**

- Estructura d'aglomerat bilaminat de mitja densitat de 19 mm o superior.
- Amb portes batents i tiradors.
- Laterals mecanitzats per a la col·locació d'estanteries a diferents alçades a elecció del personal usuari.
- 1 prestatge.
- Sistema de tancament de seguretat amb clau.
- Color faig.

2.11. Armari de 90x45x152 cm amb portes

CODI DE VERIFICACIÓ	 2H6V 5W1C 526Z 286H 0GZU				
EXPEDIENT NÚM.	SGC/2024/18	DOCUMENT NÚM.	SGC18I00QA	DATA	07-05-2024
ÀREA	Àrea d'Economia i Serveis Centrals				
UNITAT	Serveis Generals i Compres				
ASSUMPTE	Subministrament de mobiliari				

Característiques:

- Estructura d'aglomerat bilaminat de mitja densitat de 19 mm o superior.
- Amb portes batents i tiradors.
- Laterals mecanitzats per a la col·locació d'estanteries a diferents alçades a elecció del personal usuari.
- 3 prestatges.
- Sistema de tancament de seguretat amb clau.
- Color faig.

2.12. Armari de 90x45x196 cm amb portes

Característiques:

- Estructura d'aglomerat bilaminat de mitja densitat de 19 mm o superior.
- Amb portes batents i tiradors.
- Laterals mecanitzats per a la col·locació d'estanteries a diferents alçades a elecció del personal usuari.
- 3 o 4 prestatges.
- Sistema de tancament de seguretat amb clau.
- Color faig.

2.13. Armari de 70x45x176 cm d'emmagatzematge d'exterior

Característiques:

- Armari de resina plàstica i polipropilè.
- Amb 2 portes batents.
- 4 prestatges regulables en alçada.
- Color a determinar.

2.14. Taquilla de vestuari de 2 portes

Característiques:

- Estructura de làmina d'acer.
- Mides aproximades mínimes: 178 cm d'altura x 46 cm de fons x 64 cm d'ample (32 cm per porta).
- Amb 2 compartiments i 2 portes.
- Amb potes.
- Amb pany de clau.
- Color a determinar.



2.15. Taquilla de vestuari de 4 portes

Característiques:

- Estructura de làmina d'acer.
- Mides aproximades mínimes: 178 cm d'altura x 46 cm de fons x 64 cm d'ample (32 cm per porta).
- Amb 4 compartiments i 4 portes amb pany de clau.
- Amb potes.
- Color a determinar.



2.16. Bancs de vestuari

Característiques:

- Estructura d'acer. Color gris RAL 7035.
- Seient en fenòlic de 10 m/m de gruix.
- Amb repeu per a sabates.
- Virolles de plàstic en les potes.
- Mides aproximades: 480 mm d'altura x 1000 mm de llarg x 340 mm d'ample (o profunditat).
- Color a determinar



2.17. Mampara mòbil de separació

Característiques:

- Mampara modular fabricada amb perfil d'alumini anoditzat.
- Mides aproximades: 100 cm de llarg x 180 cm d'altura.
- Estructura proveïda de peus amb rodes i fre, de color plata.
- Amb acabat entapissat fonoabsorbent (panell acústic de dues cares).
- Color de l'entapissat a determinar.

2.18. Penja robes de peu

Característiques:

- Penjador metàl·lic amb estructura en tub d'acer equipat amb 8 penjadors acabats en bola cromada.
- Mides aproximades: 175 cm d'altura i 37 cm de diàmetre de base.
- Estable i amb terminacions que no facin malbé la roba.
- Color negre i cromat.
- Pes mínim de càrrega: 6 Kg.



2.19. Penja robes de paret amb 3 penjadors

Característiques:

- Penjador metàl·lic amb 3 penjadors cromats.
- Mides aproximades: 50 cm x 10 cm.
- Ha d'incloure tots els elements necessaris per a la seva instal·lació.
- Amb terminacions que no facin malbé la roba.

2.20. Paraigüer autoportant

CODI DE VERIFICACIÓ	 2H6V 5W1C 526Z 286H 0GZU				
EXPEDIENT NÚM.	SGC/2024/18	DOCUMENT NÚM.	SGC18I00QA	DATA	07-05-2024
ÀREA	Àrea d'Economia i Serveis Centrals				
UNITAT	Serveis Generals i Compres				
ASSUMPTE	Subministrament de mobiliari				

Característiques:

- Paraigüer metàl·lic de material inoxidable.
- Mides aproximades: 500 mm x 215 mm.
- Amb recollidor d'aigua a l'interior.
- Color negre.

Clàusula 7. Estimació de subministrament de mobiliari

A continuació, es defineix la quantitat de mobiliari prevista per atendre necessitats futures.

Les quantitats estimades indicades es faciliten a mode orientatiu perquè serveixin de guia de referència a les empreses licitadores per presentar una oferta:

Lot 1. Subministrament de cadires.

Codi	Concepte	Unitats
1.1	Cadira operativa giratòria ergonòmica sense braços	240
1.2	Cadira operativa giratòria ergonòmica amb braços	25
1.3	Cadira confident fixa	10
1.4	Cadira fixa per col·lectivitats	10
1.5	Cadira condicions especials	4

Lot 2. Subministrament de mobiliari del lloc de treball operatiu, mobiliari de vestuari i complements.

Codi	Concepte	Unitats
2.1	Taula lloc operatiu 160 x 80 cm	30
2.2	Taula de despatx 140 x 80 cm	30
2.3	Buc d'oficina lloc operatiu	40
2.4	Ala auxiliar lloc operatiu 100 x 60 cm	30
2.5	Ala auxiliar lloc operatiu 80 x 60 cm	10
2.6	Taula per menjador 160 x 80 cm	4
2.7	Taula de reunions rectangular 180 x 80 cm	2
2.8	Taula de reunions rodona 100 cm	3
2.9	Taula de reunions rodona 120 cm	3
2.10	Armari de 90x45x74 cm amb portes	3
2.11	Armari de 90x45x152 cm amb portes	3
2.12	Armari de 90x45x196 cm amb portes	1
2.13	Armari de 70x45x176 cm d'emmagatzematge	2

	d'exterior	
2.14	Taquilla de vestuari de 2 portes	4
2.15	Taquilla de vestuari de 4 portes	3
2.16	Bancs de vestuari	2
2.17	Mampara mòbil de separació	2
2.18	Penja-robes de peu	7
2.19	Penja-robes de paret amb 3 penjadors	7
2.20	Paraigüer autoportant	5

- 1) *En els models d'armaris i taquilles ofertes per les empreses licitadores es permetran variacions de fins a 6 centímetres com a màxim sobre les mesures indicades.*
- 2) *En els models d'ales auxiliars per a taules ofertes per les empreses licitadores es permetran variacions de fins a 4 centímetres com a màxim sobre les mesures indicades pel que fa a l'amplada del taulell.*

L'Ajuntament no està subjecte a aquesta previsió. Podrà incrementar o reduir aquesta previsió en funció de les seves necessitats reals, tenint com a límit econòmic de despesa el pressupost base de licitació que es configura com a pressupost d'adjudicació màxim, en base a la DA 33ena de la LCSP.

L'empresa adjudicatària es compromet a subministrar el mobiliari que requereixi l'Ajuntament durant tota la vigència del contracte conforme als preus unitaris que resultin de l'adjudicació.

Clàusula 8. Qualitat i requisits mínims de compliment del mobiliari

Durant la vigència del contracte les empreses adjudicatàries hauran de garantir el subministrament de tots els articles oferts a l'adjudicació mantenint els termes de qualitat i exigències funcionals sol·licitades.

Serà competència dels serveis tècnics municipals determinar si el mobiliari subministrat compleix amb la qualitat i les especificacions tècniques anteriorment descrites. En tots els casos, el mobiliari subministrat ha de ser d'una qualitat igual o superior a l'estipulada en aquest plec. Si existeix una variació a l'alça en les característiques sol·licitades, no afectarà els preus establerts al contracte.

Els licitadors no poden oferir mobiliari amb prestacions inferiors a les requerides en aquest plec. No s'admetran en cap cas aquelles ofertes que presentin cap tipus de material o de característica que no s'ajusti estrictament a les prestacions sol·licitades.

Clàusula 9. Condicions d'execució del subministrament i muntatge del mobiliari

a) Lliurament i muntatge del mobiliari

Quan l'empresa adjudicatària estigui en disposició del lliurament del mobiliari, ho comunicarà a Serveis Generals i Compres i s'acordarà la data per a realitzar aquestes prestacions, que haurà de respectar els terminis establerts en aquest plec.

En aquest moment, l'empresa adjudicatària presentarà tots els productes demandats al lloc acordat i acompanyarà el material amb un albarà que descriurà els productes, mides i quantitats servides.

CODI DE VERIFICACIÓ	 2H6V 5W1C 526Z 286H 0GZU				
EXPEDIENT NÚM.	SGC/2024/18	DOCUMENT NÚM.	SGC18I00QA	DATA	07-05-2024
ÀREA	Àrea d'Economia i Serveis Centrals				
UNITAT	Serveis Generals i Compres				
ASSUMPTE	Subministrament de mobiliari				

En cas que els béns no es trobessin en estat de ser rebuts, els serveis tècnics municipals ho faran constar i donaran les instruccions precises a l'empresa adjudicatària per tal que aquest esmeni els defectes observats i procedeixi a un nou subministrament.

Si el lliurament es realitza per servei de transport aliè a l'empresa adjudicatària, es signarà l'albarà de conformitat o s'incorporaran a l'acta les deficiències per raó de transport.

Els articles es lliuraran amb el degut embalatge i empaquetat, a fi d'evitar desperfectes. A l'exterior de l'embalatge hi figurarà una etiqueta en la que s'identifiqui el contingut dels paquets.

L'empresa adjudicatària haurà d'aportar manuals en què es detallin totes les instruccions necessàries per al funcionament de les cadires giratòries.

Correspon a l'empresa adjudicatària el transport, la descàrrega, l'accés a l'emplaçament, el desembalatge i retirada de l'embalatge i el muntatge del mobiliari, si és necessari, en el lloc determinat pels serveis tècnics municipals. Totes les despeses de transport i embalatge fins a arribar al lloc de subministrament així com les derivades d'un defecte en el mobiliari o el seu muntatge aniran a càrrec de l'adjudicatari i s'entenen incloses en el preu.

L'empresa adjudicatària serà responsable dels deures de guarda i emmagatzematge dels béns objecte de la prestació fins el moment del seu lliurament. Per tant, ha de fer els lliuraments utilitzant un transport adequat que no malmeti els productes.

En cas que es requerís el muntatge del mobiliari, s'han de complir les següents condicions:

- El personal que realitzi les tasques de muntatge ha de ser personal especialitzat.
- El servei de Serveis Generals i Compres coordinarà els treballs de muntatge del mobiliari amb els diferents serveis municipals implicats.
- Els treballs de muntatge es planificaran garantint la continuïtat dels serveis.
- El procés de muntatge no es donarà per finalitzat fins que els serveis tècnics municipals validin la prestació.
- La prestació quedarà validada mitjançant la signatura de l'albarà pel personal tècnic assignat a tal efecte, qui verificarà el correcte muntatge d'acord amb les condicions prèviament fixades. Si no fos possible finalitzar les tasques de muntatge del mobiliari, això quedarà reflectit en l'albarà i s'acordarà una nova data per a la finalització dels treballs a realitzar.



- f) Si es detecten incidències en el mobiliari subministrat o en el muntatge es farà constar així a l'albarà i es donaran les instruccions precises al contractista perquè esmeni els defectes observats i procedeixi a fer les actuacions que siguin necessàries d'acord amb allò que s'ha pactat.
- g) Seran per compte de l'empresa adjudicatària totes les despeses derivades del subministrament i muntatge, incloses les despeses de transport fins a arribar al lloc de lliurament que figuri a la comanda.

L'empresa adjudicatària serà la responsable de qualsevol imprevist, accident o situació d'emergència que es produeixi fins el moment que es signi l'albarà de recepció per part del personal tècnic municipal assignat.

b) Lloc de lliurament

El mobiliari ha de ser lliurat i instal·lat al lloc designat pels serveis tècnics municipals.

Una comanda pot incorporar mobiliari a subministrar i instal·lar en una pluralitat de departaments de l'àmbit territorial de Sabadell. L'empresa adjudicatària resta obligada a traslladar i muntar en tots aquells equipaments municipals sol·licitats.

L'Ajuntament queda facultat per modificar o afegir l'adreça de lliurament del material, previ avís a la empresa que resulti adjudicatària amb una antelació de 24 hores.

c) Terminis

El subministrament i muntatge del mobiliari sol·licitat es realitzarà tenint en compte els següents terminis:

- Lot 1: es realitzarà en un termini màxim de 10 dies hàbils des de l'endemà de la comanda emesa al proveïdor.
- Lot 2: es realitzarà en un termini màxim de 20 dies hàbils des de l'endemà de la comanda emesa al proveïdor.

El retard en el lliurament suposarà la imposició de penalitats per demora en el compliment.

En cas que es detecti que el material subministrat resultés defectuós o no s'ajustés a les característiques del contracte, l'empresa adjudicatària tindrà un termini de 10 dies hàbils des que es detecta la irregularitat i es comunica per esmenar-la, sense cap càrrec addicional. Aquesta comunicació es farà sempre per un mitjà on quedi constància de la data i hora de la comunicació al licitador, com pot ser via correu electrònic.

d) Substitució de béns

Durant el període d'execució del contracte, quan l'empresa adjudicatària comercialitzi nous models dels fabricants adjudicats inicialment que substituïxin els que han estat proposats per descatalogació i/o obsolescència o que hi hagi inconvenients que impedeixin el normal subministrament, els serveis tècnics municipals, a sol·licitud de l'empresari, podrà autoritzar la substitució d'un model per un altre sense que això impliqui una modificació contractual.

Aquesta autorització es tramitarà un cop es revisin les especificacions tècniques del nou model i es comprovi que compleixen amb les mínimes requerides.

e) Servei postvenda

CODI DE VERIFICACIÓ	 2H6V 5W1C 526Z 286H 0GZU				
EXPEDIENT NÚM.	SGC/2024/18	DOCUMENT NÚM.	SGC18I00QA	DATA	07-05-2024
ÀREA	Àrea d'Economia i Serveis Centrals				
UNITAT	Serveis Generals i Compres				
ASSUMPTE	Subministrament de mobiliari				

Les empreses adjudicatàries hauran de disposar d'un servei postvenda per donar resposta a les incidències que es puguin derivar de l'execució del contracte en un termini màxim de 72 hores, quant a la identificació del problema i proposta de resolució. El temps de resolució de la incidència haurà de ser l'adequat a cada incidència d'acord amb els requeriments dels serveis tècnics municipals.

Clàusula 10. Sistema de comunicació

L'empresa adjudicatària establirà un sistema multicanal per atendre les comandes, incidències i consultes:

- Telèfon d'atenció al client (sense tarificació especial)
- Web corporativa amb accés específic per clients
- Correu electrònic general de l'empresa i de la persona interlocutora

El servei d'atenció telefònica ha d'estar disponible tots els dies laborables de dilluns a divendres de 08:30 a 14:30 h.

Clàusula 11. Condicions en matèria de personal

El personal encarregat de prestar el servei en les dependències de l'Ajuntament haurà de realitzar les seves funcions amb respecte vers el personal municipal i evitant interrompre l'activitat del centre tant com sigui possible.

L'empresa està obligada a complir amb totes les obligacions de caràcter laboral conforme a la legislació vigent en cada moment.

Mentre durin les intervencions en les dependències municipals, el personal haurà de mostrar un distintiu de l'empresa.

Les empreses adjudicatàries seran responsables davant l'Ajuntament de les faltes comeses pels seus empleats durant la prestació del servei i estaran obligades a reparar-les. També seran responsables dels danys que, per una prestació poc acurada o poc responsable, puguin produir-se en les dependències municipals, i això sens perjudici de les sancions que corresponguin en cada cas concret.

L'Ajuntament es reserva el dret de sol·licitar la substitució de personal treballador de les empreses adjudicatàries si es considera que no tenen la competència professional necessària, no realitza la feina de forma acurada o té un comportament no adequat. En aquest cas, l'empresa haurà de procedir a la seva substitució de manera immediata.

Quan l'empresa adjudicatària, o les persones que depenguin d'ella, incorrin en actes o omissions que comprometin o pertorbin la bona execució del contracte, l'administració podrà exigir-li l'adopció de mesures concretes i eficaces per aconseguir o restablir el bon ordre en l'execució dels pactes establerts, sense perjudici de les disposicions vigents quan al compliment dels terminis i les causes de resolució del contracte.

El personal encarregat de prestar el servei dependrà laboralment de l'empresa adjudicatària, la qual tindrà en exclusiva totes les obligacions laborals respecte a les persones que hagi contractat. L'Ajuntament de Sabadell restarà aliè a aquesta relació. La finalització del contracte en cap cas suposarà que el personal de les empreses passi a formar part de l'Ajuntament de Sabadell.

L'entitat adjudicatària haurà de designar una persona interlocutora o representant amb capacitat professional per tal de:

- Representar al contractista sempre que sigui necessària la seva actuació o presència així com pel compliment de les obligacions contractuals.
- Organitzar el treball de lliurament dels articles així com interpretar i posar en pràctica les ordres rebudes per part de l'Administració.

A aquests efectes, l'empresa adjudicatària facilitarà a l'Ajuntament de Sabadell el nom de la persona de contacte i un número de telèfon mòbil que haurà d'estar operatiu sempre que s'estigui realitzant una operació de transport, càrrega o descàrrega.

L'administració podrà requerir la designació d'una nova persona interlocutora, si escau.

Clàusula 12. Prevenció de riscos laborals

L'empresa adjudicatària ha de complir estrictament amb les obligacions de l'empresa en relació al seu personal quant a la Llei 31/95, de prevenció de riscos laborals, les seves modificacions, quant a la resta de normativa legal que li sigui d'aplicació en aquesta matèria i a l'establert en el plec administratiu.

A tenir en compte:

- Formació: l'empresa adjudicatària haurà de formar tot el seu personal en matèria de prevenció dels riscos laborals i normes de seguretat identificades en el seu lloc de treball.
- Coordinació d'activitats: durant la prestació del servei en els equipaments municipals, l'empresa adjudicatària ha de complir amb el Reial Decret 171/2004, de 30 de gener, que desenvolupa l'article 24 de la Llei 31/95 i les seves modificacions, en matèria de coordinació d'activitats empresarials.

En el període comprès entre la formalització del contracte i l'inici de la prestació, l'empresa adjudicatària haurà de presentar la següent documentació degudament signada (o aquella que determinin els serveis tècnics municipals):

- a) Llistat de les persones treballadores que venen a prestar el seu servei a les dependències objecte de la contractació. Cal mantenir el llistat al dia, tenint en compte les noves incorporacions i substitucions.
- b) Avaluació de riscos laborals i planificació dels llocs de treball realitzada per una entitat acreditada, amb els procediments i/o protocols de treball, si s'escau.

CODI DE VERIFICACIÓ	 2H6V 5W1C 526Z 286H 0GZU				
EXPEDIENT NÚM.	SGC/2024/18	DOCUMENT NÚM.	SGC18I00QA	DATA	07-05-2024
ÀREA	Àrea d'Economia i Serveis Centrals				
UNITAT	Serveis Generals i Compres				
ASSUMPTE	Subministrament de mobiliari				

- c) Document on consti que el seu personal ha rebut formació específica i individualitzada sobre els riscos i normes de seguretat referents al seu lloc de treball i tasques a desenvolupar.
- d) Declaració responsable on consti que les persones treballadores tenen l'aptitud física per desenvolupar la feina, complint amb les obligacions en matèria de vigilància de la salut.
- e) Autoritzacions d'organismes oficials o carnets professionals, si es requereixen per desenvolupar l'activitat.
- f) L'empresa adjudicatària haurà de seguir les instruccions complementàries fixades per l'Ajuntament en matèria de prevenció de riscos laborals.
- g) L'empresa adjudicatària lliurarà a l'Ajuntament tota la documentació en matèria de prevenció de riscos laborals que li sigui sol·licitada pels serveis tècnics municipals.

Clàusula 13. Aspectes mediambientals

El contractista haurà de vetllar pel manteniment o millora dels valors mediambientals que es puguin veure afectats per l'execució del contracte. En aquest sentit:

1. Els embalatges utilitzats per contenir, protegir, manipular, distribuir i presentar els articles hauran de ser de paper o cartró 100% reciclat. En cas de que fos necessari la utilització d'embalatges de plàstic per garantir l'adequat transport, aquests han de ser de plàstic 50% reciclable i complir amb la Llei 7/2022, de 8 de abril, de residus i sòls contaminats per una economia circular.
2. S'haurà d'intentar minimitzar al màxim els embalatges i optimitzar els transports, ja sigui embalant taulers o parts de mobiliari conjuntament, dins d'una mateixa comanda, per tal de minimitzar al màxim les deixalles produïdes; ja sigui optimitzant les mides i el pes, si les estructures ho permeten, per minimitzar les emissions associades al transport. La reducció dels possibles impactes que puguin originar els embalatges i el transport han de ser un dels objectius de les empreses licitadores.

Les empreses licitadores hauran de presentar la corresponent declaració responsable en la seva proposta conforme es comprometen a complir amb les millores anteriors, sens perjudici que durant la vigència del contracte els serveis tècnics municipals puguin requerir a les empreses adjudicatàries la documentació acreditativa que estimin oportuna.

Clàusula 14. Pla d'igualtat entre homes i dones

En cas que es trobin dins dels supòsits establerts per la normativa vigent, les empreses licitadores hauran de tenir un “pla d'igualtat entre homes i dones” desenvolupat i operatiu en el moment de presentar les seves ofertes. En aquest sentit, les empreses adjudicatàries estaran obligades a facilitar tota la informació i documentació que a tal efecte sigui requerida per els serveis tècnics municipals

El pla d'igualtat ha de preveure mesures destinades a promoure les mateixes oportunitats entre dones i homes per a la igualtat efectiva entre els gèneres. També haurà d'adoptar mesures per prevenir, controlar i erradicar tant l'ús de llenguatge i d'imatges sexistes i discriminatòries com l'assetjament sexual. En aquest sentit, les empreses adjudicatàries hauran de tenir aprovats procediments específics per a la prevenció de l'assetjament sexual i procediments d'investigació de les denúncies, segons el que contempla l'article 48.1. de la Llei Orgànica 3/2007, de 22 de març, per a la igualtat efectiva de dones i homes.

L'incompliment de les mesures i/o obligacions laborals referides a la igualtat entre dones i homes pot ser causa de resolució del contracte.

Sabadell, a la data de la signatura electrònica.