



**AIGÜES
DE**

VILAFRANCA

RENOVACIÓ XARXA D'ABASTAMENT PLAÇA DELS AVIS
A SANTA MARGARIDA I ELS MONJOS

AVIT22-009



**RENOVACIÓ XARXA D'ABASTAMENT
DE LA PLAÇA DELS AVIS A SANTA
MARGARIDA I ELS MONJOS**

AVIT22-009



ÍNDEX

AVIT22-009

0. ÍNDEX AVIT22-009

1. MEMÒRIA

- 1.1. SITUACIÓ
- 1.2. ANTECEDENTS
- 1.3. OBJECTE DEL PROJECTE
- 1.4. DESCRIPCIÓ DE LES OBRES
- 1.5. TIPUS DE MATERIAL A INSTAL·LAR
- 1.6. JUSTIFICACIÓ DE PREUS
- 1.7. TERMINI D'EXECUCIÓ
- 1.8. PERMISOS D'OBRA
- 1.9. PRESSUPOST
- 1.10. NORMATIVA A COMPLIR
- 1.11. CONCLUSIONS

2. PLÀNOL

- 2.1. XARXA ACTUAL
- 2.2. TRAÇAT ACTUACIÓ

3. DETALLS TIPUS D'ABASTAMENT

4. VALORACIÓ ECONÒMICA

- 4.1. QUADRE DE PREUS NÚM. 1
- 4.2. JUSTIFICACIÓ DE PREUS

- 4.3. AMIDAMENTS
- 4.4. PRESSUPOST
- 4.5. RESUM DEL PRESSUPOST



MEMÒRIA

AVIT22-009

RENOVACIÓ XARXA D'ABASTAMENT DE LA PLAÇA DELS AVIS A SANTA MARGARIDA I ELS MONJOS

N/REF.: AVIT22-009

1. SITUACIÓ

Aquesta obra s'ha de dur a terme a la plaça del Avis, entre la rambla Penyafel i el carrer Sant Antoni, al municipi de Santa Margarida i Els Monjos, província de Barcelona.

2. ANTECEDENTS

Es pretén realitzar les següents obres de millora de la xarxa d'abastament renovant els materials per tal d'augmentar el grau d'eficiència de la xarxa, millorant el servei ofert a tots els abonats d'aquest sector.

3. OBJECTE DEL PROJECTE

Aquest projecte pretén definir en el màxim grau de detall possible, l'actuació a realitzar de renovació de la xarxa d'abastament en l'àmbit de la plaça del Avis, al Terme Municipal de Santa Margarida i Els Monjos.

La reposició de la canonada d'abastament ajudarà a incrementar l'eficàcia del sistema d'abastament, millorar-ne el servei i augmentar el grau d'eficiència de la xarxa del sector, a més d'augmentar el numero d'elements de seccionament, possibilitant i augmentant les hipòtesis d'actuació davant de qualsevol incidència. El nou tram que s'ha d'instal·lar consisteix en tubs de FD Ø 80.

4. DESCRIPCIÓ DE LES OBRES

Les obres de renovació de la xarxa d'abastament es descriuen a continuació:

Renovació xarxa d'abastament de la plaça dels Avis a Santa Margarida i Els Monjos	Pàgina 1
AVIT22-009	

- La nova canonada serà de fundició dúctil (FD 80).

QUANTITAT	UNITAT	DESCRIPCIÓ
60	m.	Canonada FD Ø 80
3	ut.	Vàlvula AWK DN 80
2	ut.	Brida Universal DN 80
2	ut.	Te FD BBB DN 80/80
2	ut.	Reducció FD BB DN 80/65
2	ut.	Brida Contratacció 90/80
2	ut.	Brida Contratacció DN 65
9	ut.	Escomesa 1 Polzada
1	ut.	Hidrant enterrat 2 boques

5. TIPUS DE MATERIAL A INSTAL·LAR

El tipus de material a instal·lar a la xarxa d'abastament serà:

1. Canonada de fundició dúctil amb revestiment interior de morter C.P. centrífug, sèrie K9 per DN 80 mm, PN 16 norma UNE-EN 12201, color negre, amb unió d'endoll automàtic flexible amb P.PA. de juntes.
2. Valvuleria de seccionament embridada, qualitat marca AWK DN80, PN16, amb cos i casquet de fosa dúctil GGG 40 DIN 1963, dimensions sèrie curta DIN 3202 F4, eix d'acer inoxidable Inox. 1.4021, trepants DIN 28605.
3. Brides de contratracció System 2000
4. Brides universals
5. Colzes FD, amb dos endolls, amb junta mecànica exprés-3 GS equipada per a canonada de fundició dúctil DN 80.
6. Tes de fundició dúctil BBB PN16
7. Con reducció de fundició dúctil BB PN16

6. JUSTIFICACIÓ DE PREUS

Els preus, així com els amidaments que seran aplicats, queden determinats i justificats en el pressupost integrant d'aquest projecte.

7. TERMINI D'EXECUCIÓ

Renovació xarxa d'abastament de la plaça dels Avis a Santa Margarida i Els Monjos	Pàgina 2
AVIT22-009	

L'obra descrita i definida en el present projecte, s'executarà en un termini de 3 setmanes, a partir de la data de replanteig de l'obra.

8. PERMISOS D'OBRA

L'empresa adjudicatària de les obres s'encarregarà de sol·licitar el corresponent permís a l'Ajuntament de Santa Margarida i Els Monjos per les obres descrites al present Projecte.

En cas d'haver de sol·licitar permís per obres a una altra entitat administrativa per la seva vinculació a la zona d'influència de la mateixa, aquest serà tramitat per l'Empresa Municipal d'Aigües de Vilafranca, SA.

9. PRESSUPOST

El pressupost d'execució per contracte de la Renovació de la xarxa d'abastament de la plaça dels Avis a Santa Margarida i Els Monjos puja la quantitat de: VINT-I-VUIT MIL CENT DINOU EUROS / 28.119,00 € / IVA inclòs.

10. NORMATIVA A COMPLIR

Relativa als materials de les obres

- Real Decret 751/2011, de 27 de maig, pel que s'aprova la Instrucció d'Acer Estructural (EAE)
- Real Decret 1247/2008, de 18 de juliol, pel que s'aprova la Instrucció de Formigó Estructural (EHE-08)
- Real Decret 314/2006, de 17 de març, pel que s'aprova el Codi Tècnic de l'Edificació
- Real Decret 919/2006, de 28 de juliol, pel que s'aprova el "Reglament tècnic de distribució i utilització de combustibles gasosos i les seves instruccions tècniques complementàries (aplicació ICG 01 a 11)
- Ordre de 26 d'octubre de 1983, per la que es modifica l'Ordre del Ministeri d'Indústria de 18 de novembre de 1974, que aprova el Reglament de xarxes i escomeses de combustibles gasosos. (BOE 267/1983 de 08/11/1983, pàg. 30150)
- Plec de prescripcions tècniques generals per a obres de carreteres i ponts PG-3

Renovació xarxa d'abastament de la plaça dels Avis a Santa Margarida i Els Monjos	Pàgina 3
AVIT22-009	

- Real Decret 842/2002 de 2 d'agost pel que s'aprova el Reglament Electrotècnic de baixa tensió i modificació introduïda pel Real Decret 560/2010 de 7 de Maig
- Real Decret 604/2006 de 19 de maig, que modifica el Real Decret 39/1997 que aprova el Reglament dels Serveis de Prevenció, així com el Real Decret 1627/1997 que estableix les disposicions mínimes de seguretat i salut en les obres de construcció (BOE nº 127 del 29 de maig de 2006)
- Real Decret 337/2010 de 19 de març, que modifica el Real Decret 39/1997 del 17 de gener que aprova el Reglament dels Serveis de Prevenció; així com el Real Decret 1109/2007 del 24 d'agost que desenvolupa la Llei 32/2006 de 18 d'octubre, reguladora de la Subcontractació en el sector de la construcció; i el Real Decret 1627/1997 de 24 d'octubre, que estableix les disposicions mínimes de seguretat i salut en les obres de construcció
- "Ordenança Municipal reguladora de la qualitat, l'ordre i la imatge de les obres d'empreses operadores de serveis amb incidència en l'àmbit de la via pública", aprovada pel Ple municipal de l'Ajuntament de Vilafranca del Penedès de 20 de juliol de 2004.

Relativa a les xarxes d'abastament i sanejament

- Decret 120/1992 de 28 d'abril de 1992 que regula les característiques que cal que compleixin les proteccions a instal·lar entre les xarxes dels diferents subministraments públics que recorren el subsòl
- Ordre del 15 de setembre de 1986 pel que s'aprova el "Plec de prescripcions tècniques generals per a canonades de sanejament de poblacions"
- Ordre del 23 de desembre del 1975 pel que s'aprova la norma tecnològica NTE-IFA/1975, "instal·lacions de fontaneria: abastament"
- Real Decret 140/2003, de 7 de febrer pel que s'estableixen els criteris sanitaris de qualitat de l'aigua del consum humà
- Ordre de 28 de juliol de 1974 per la que s'aprova el "Plec de prescripcions tècniques generals per a canonades d'abastament d'aigua"
- Ordre de 7 de juny de 1973 pel que s'aprova la NTE/ISA "Instal·lacions de salubritat de clavegueram".

Normes UNE de control i assaig

- UNE-EN 12201-2:20033/1M:2005 Sistemes de canalització en materials plàstics per conducció d'aigua. Polietilè (PE). Part 2: Tubs
- UNE-CEN/TS 1852-3:2004 Sistemes de canalització en materials plàstics per sanejament enterrat sense pressió. Polipropilè (PP). Part 3: Pràctica recomanada per a la instal·lació.
- UNE-CEN/TS 12200-2:2004 Sistemes de canalització en materials plàstics per la evacuació d'aigües pluvials en instal·lacions aèries i a l'exterior. Policlorur de vinil no plastificat (PVC-U)

Renovació xarxa d'abastament de la plaça dels Avis a Santa Margarida i Els Monjos	Pàgina 4
AVIT22-009	

- UNE-EN 1074-2/A1:2004 Vàlvules per al subministrament d'aigua. Requisits d'aptitud a l'ús i assaig de verificació apropiats. Part 2: Vàlvules de seccionament.

11. CONCLUSIONS

L'execució de les obres compreses en aquest projecte s'ajustaran en allò que s'indica quan a definicions tècniques i de materials. Qualsevol variació haurà de tenir el vist-i-plau del Director Facultatiu de l'obra designat per l'Empresa Municipal d'Aigües de Vilafranca, SA i del Tècnic Municipal de l'Ajuntament de Santa Margarida i Els Monjos.

Qualsevol aspecte que el present projecte no deixés el suficientment resolt, haurà de consultar-se al Director Facultatiu de l'obra.

Vilafranca del Penedès, octubre del 2022.

Renovació xarxa d'abastament de la plaça dels Avis a Santa Margarida i Els Monjos	Pàgina 5
AVIT22-009	



PLÀNOLS



AVIT22-009





XARXA ACTUAL

AVIT22-009

Llegenda

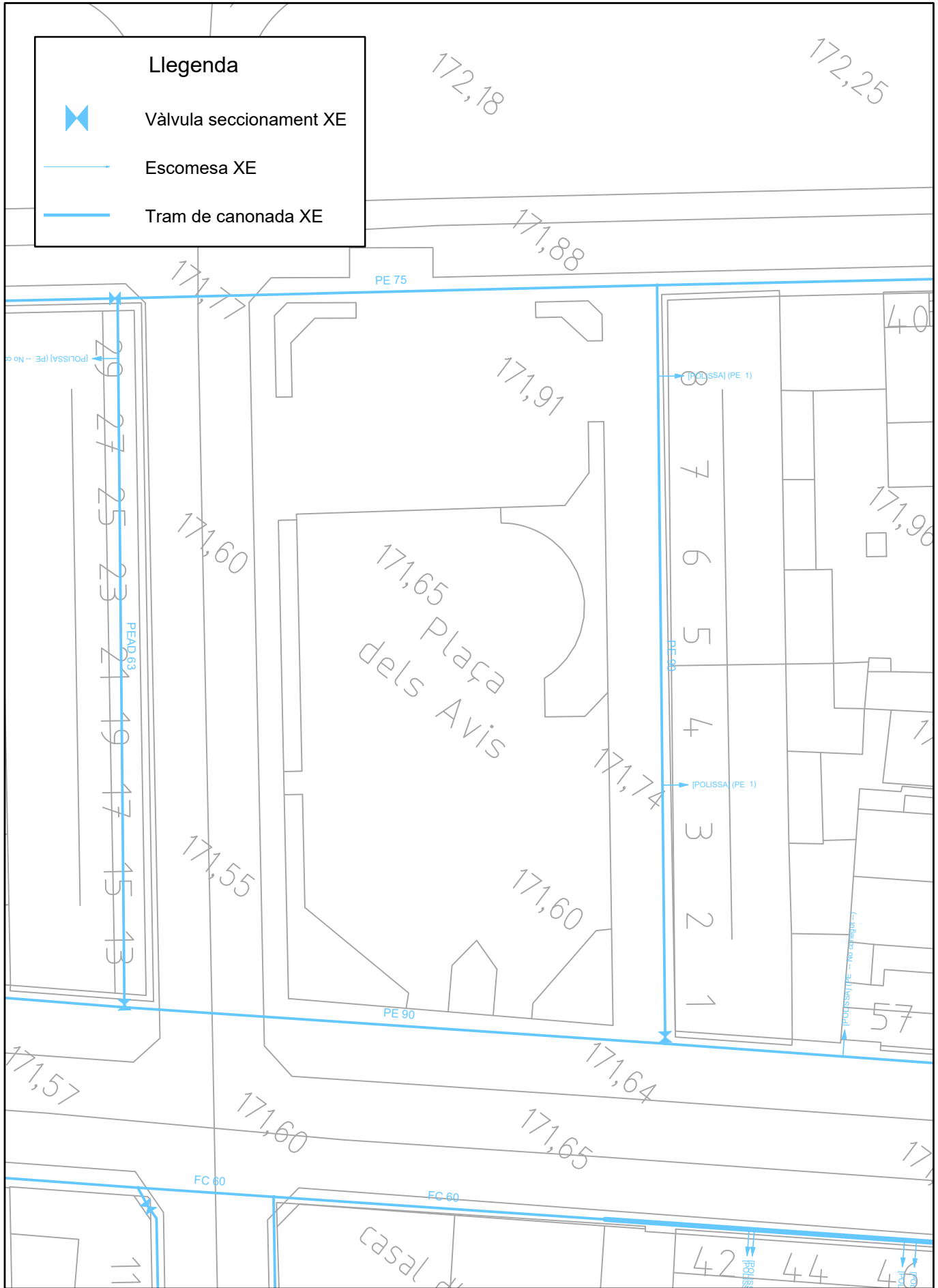
-  Vàlvula seccionament XE
-  Escomesa XE
-  Tram de canonada XE



Referència: AVIT22-009	Renovació xarxa d'abastament Plaça dels Avis Santa Margarida i Els Monjos	 Aigües de Vilafranca	
Escala: 1:400			
Xarxa d'abastament existent	N Planol:	1	
	Data:	04-10-2022	
	Dibuixat:	SERVEIS TECNICS	



TRAÇAT D'ACTUACIÓ

AVIT22-009

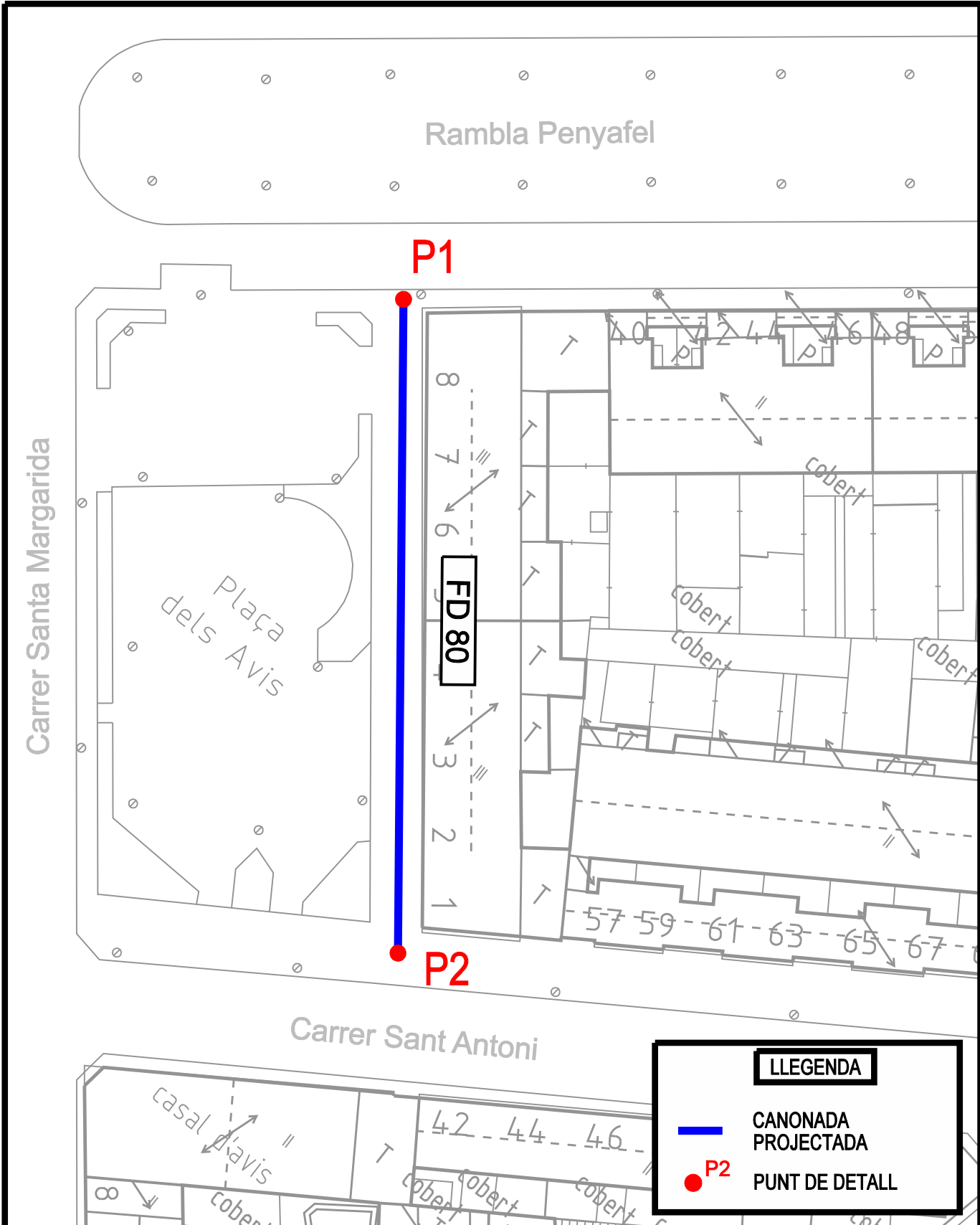

LLEGGENDA

- CANONADA PROJECTADA
- P2 PUNT DE DETALL

**Renovació xarxa d'abastament Plaça dels Avis
Santa Margarida i Els Monjos**

Referència: AVIT22-009	Traçat de la canalització			
Elabora:	Revisa:	Aprova:	Arxiu:	AVIT22-009_AB.dgn
Àrea d'Infraestructures			NºPlanol:	1 de 1
			Data:	octubre 2022
			Escala:	A4 = 1:500





**DETALLS
D'ABASTAMENT**

TIPUS

AVIT22-009

TAPA

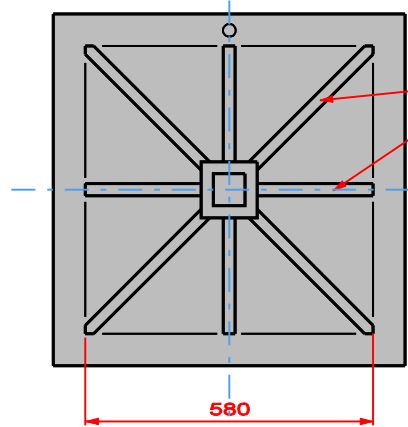
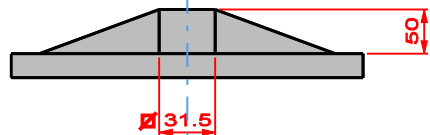
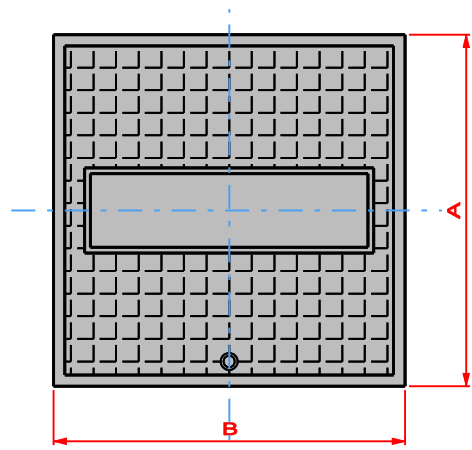

DETALL NERVIS
EN CALÇADA
GRUIX DELS REFORÇOS 10mm.

SECCIÓ MARC

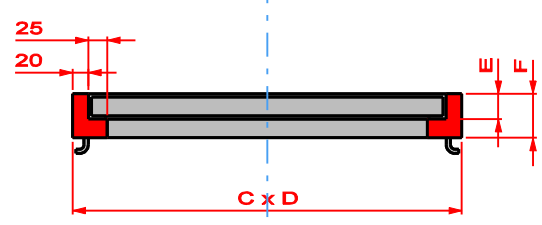

	A	B	C	D	E	F
MARC I TAPA EN CALÇADA	655	655	710	710	30	65
MARC I TAPA EN VORERA	555	555	600	600	20	50

Alta i entrada en vigor:

Data:

Baixa i anul·lació:

Data:

**DETALLS TIPUS
XARXA D'ABASTAMENT
D'AIGUA POTABLE**

Referència:
2.01-P02-FM02
ED 02

Marc i tapa de fundició
per a pericons d'aigua potable

Elabora	Revisa	Aprova	Arxiu:	01-A01.DGN
			Nº Plànol:	01 de 19
			Data:	25 / 01 / 2016
			Escala:	Sense Escala

Aigües de Vilafranca



SECCIÓ A-A'

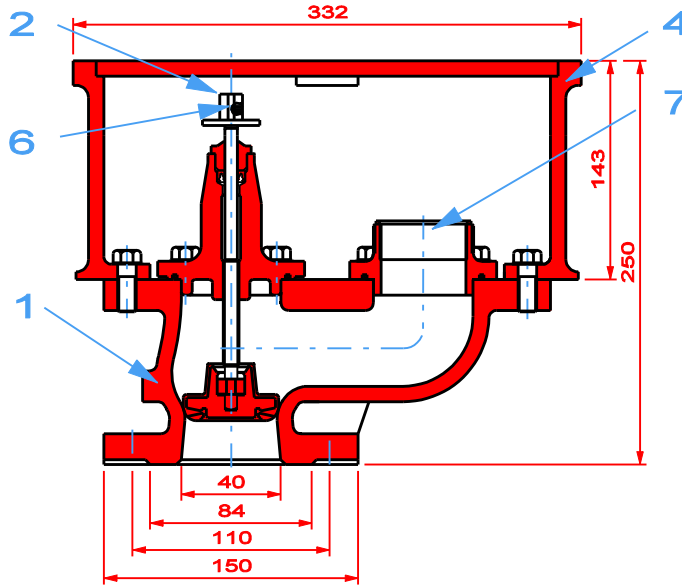

TAPA PERICÓ Tipus A

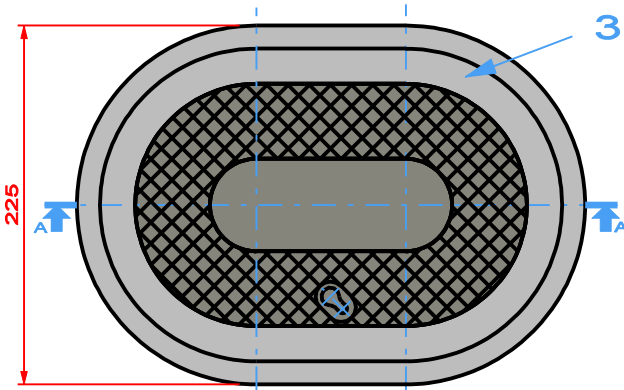

CLAU DE PERICÓ Tipus A



TAPA PERICÓ Tipus B

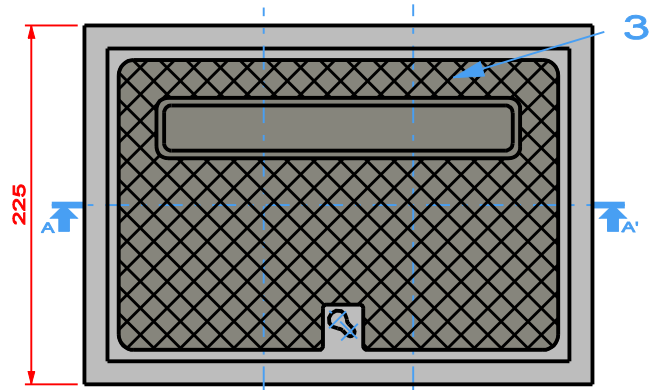

CLAU DE PERICÓ Tipus B



7	1	RACORD TIPUS	
6	1	QUADRADET PRESONER DIN 916 M8 x 10	
5	1	CLAU DE PERICÓ	BELGICAST BV 05-63 AVK 78/7610
4	1	COS PERICÓ	BELGICAST BV 05-63 AVK 78/7610
3	1	TAPA PERICÓ	BELGICAST BV 05-63 AVK 78/7610
2	1	QUADRADET ACCIONAMENT	
1	1	COS	

Número	Unitats	Denominació i observacions	Marca
--------	---------	----------------------------	-------

Alta i entrada en vigor:	Data:	Baixa i anul·lació:	Data:
--------------------------	-------	---------------------	-------

DETALLS TIPUS
XARXA D'ABASTAMENT
D'AIGUA POTABLE

Referència: 2.01-P02-FM03 ED 02	Boca de reg estàndard			
Elabora	Revisa	Aprova	Arxiu:	02-A61.DGN
			Nº Plànol:	02 de 19
			Data:	25 / 01 / 2016
			Escala:	Sense Escala



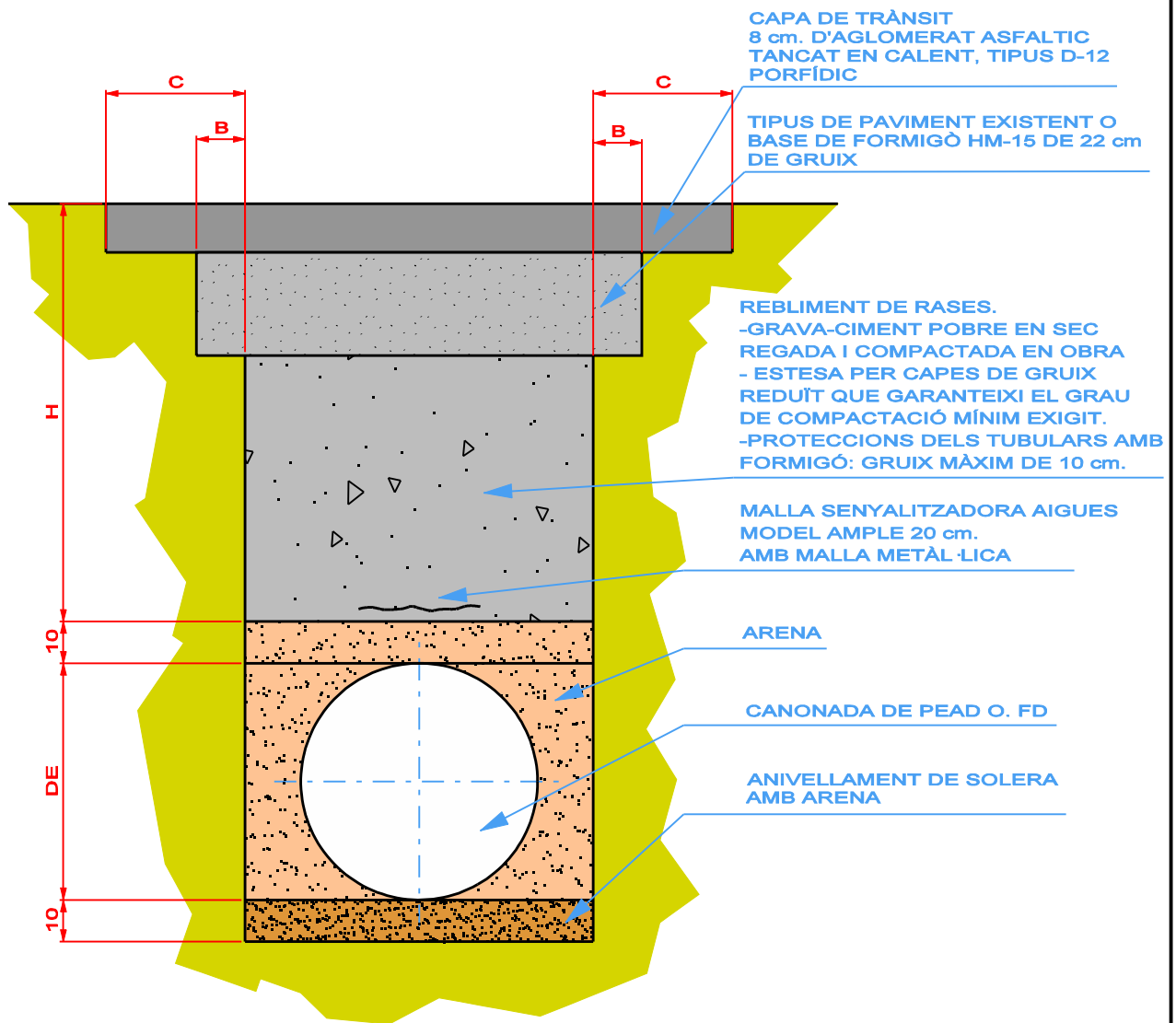

CANONADES PEAD PN 16 PE100 COLOR (NEGRE - BANDA BLAVA) (UNE12201)				
DN (mm)	Amin. (cm)	Hmin. (cm)	Sobreampлада	
			Bmin. (cm)	Cmin. (cm)
110 ≥ DN	40	60	30	100
355 ≥ DN > 110	60			
560 ≥ DN > 355	80			
DN > 560	110	110		

CANONADES FD CLASSE K = 9 ISO 2531 4179				
DN (mm)	Amin. (cm)	Hmin. (cm)	Sobreampлада	
			Bmin. (cm)	Cmin. (cm)
250 ≥ DN	70	60	30	100
600 ≥ DN > 250	100	70		
1000 ≥ DN > 600	150	80		

Alta i entrada en vigor:

Data:

Baixa i anul·lació:

Data:

DETALLS TIPUS XARXA D'ABASTAMENT D'AIGUA POTABLE

Referència: 2.01-P02-FM04 ED 02	Canonades d'abastament Reposició de paviment a les zones rodades: 1. Paviment d'aglomerat asfàltic en calent			
Elabora	Revisa	Aprova	Arxiu:	03-A10_1.DGN
			Nº Plànol:	03 de 19
			Data:	25 / 01 / 2016
			Escala:	Sense Escala



CARRERS AMB PAVIMENT DE FORMIGÓ. LES REPOSICIONS S'HAN DE FER AMB LLOSES COMPLETES, I HA DE TENIR LES MATEIXES CARACTERÍSTIQUES DEL QUE ES VA CONSTRUÏR EN EL SEU DIA.

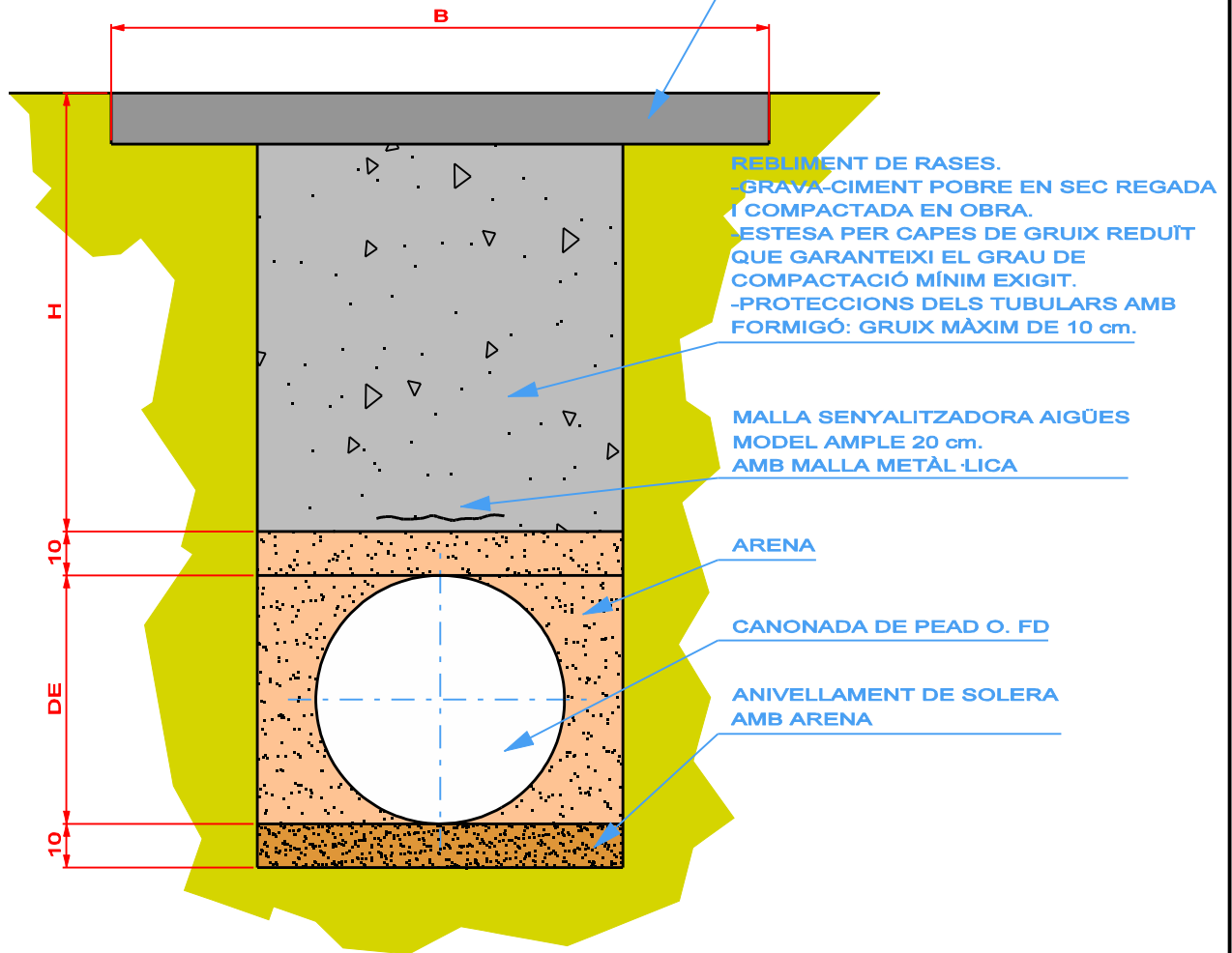

CANONADES PEAD PN 16 PE100 COLOR (NEGRE - BANDA BLAVA) (UNE12201)			
DN (mm)	Amin. (cm)	Hmin. (cm)	B
110 ≥ DN	40	60	SEGONS MIDA DE LA LLOSA DE FORMIGÓ COMPLETA
355 ≥ DN > 110	60		
560 ≥ DN > 355	80		
DN > 560	110	110	

CANONADES FD CLASSE K = 9 ISO 2531 4179			
DN (mm)	Amin. (cm)	Hmin. (cm)	B
250 ≥ DN	70	60	SEGONS MIDA DE LA LLOSA DE FORMIGÓ COMPLETA
600 ≥ DN > 250	100	70	
1000 ≥ DN > 600	150	80	

(COTES EN cm)

Alta i entrada en vigor:

Data:

Baixa i anul·lació:

Data:

DETALLS TIPUS XARXA D'ABASTAMENT D'AIGUA POTABLE

Referència: 2.01-P02-FM05 ED 02	Canonades d'abastament Reposició de paviment a les zones rodades: 2. Paviment de formigó en massa			
Elabora	Revisa	Aprova	Arxiu:	04-A10_2.DGN
			Nº Plànol:	04 de 19
			Data:	25 / 01 / 2016
			Escala:	Sense Escala



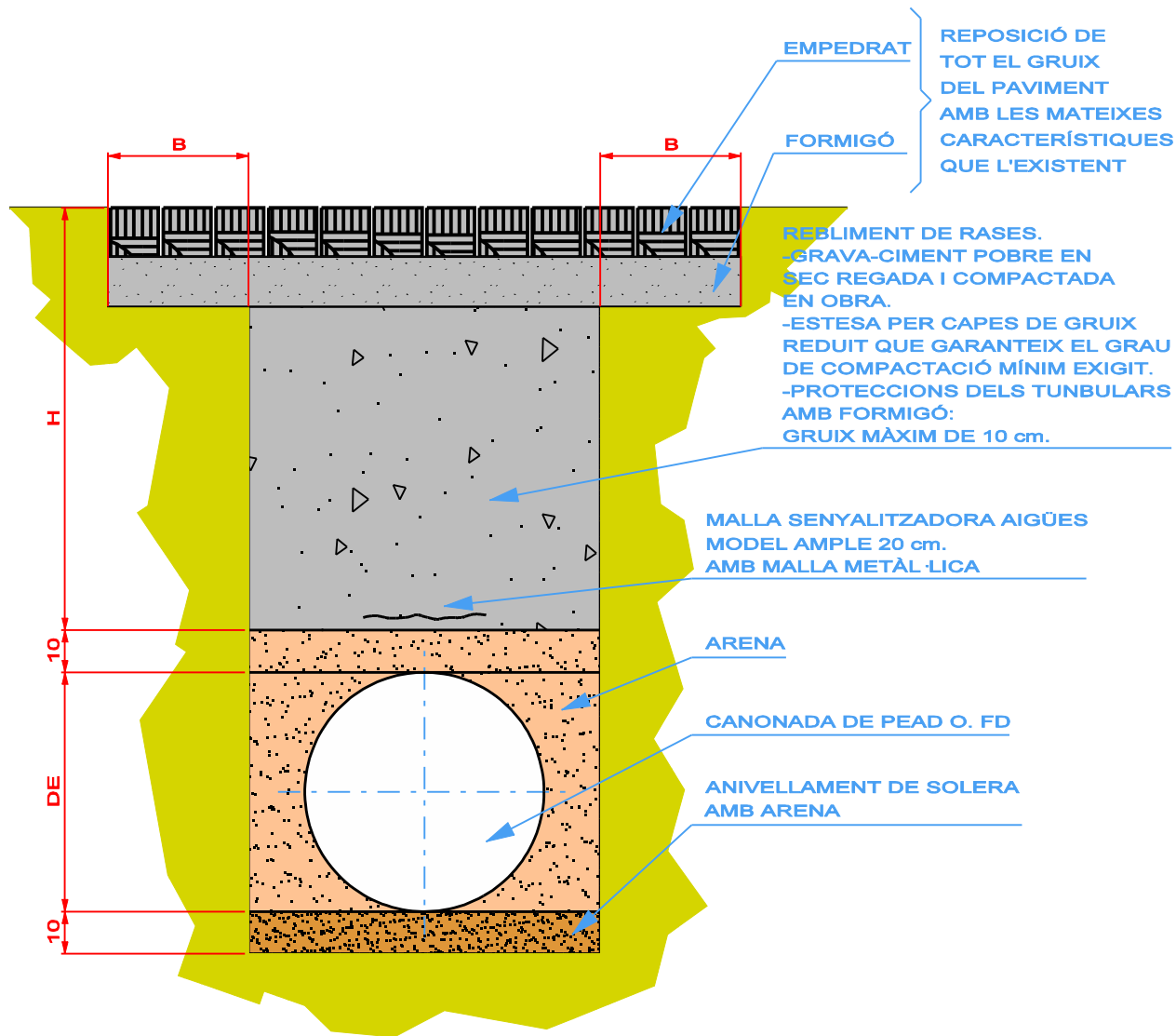

CANONADES PEAD PN 16 PE100 COLOR (NEGRE - BANDA BLAVA) (UNE12201)			
DN (mm)	Amin. (cm)	Hmin. (cm)	Sobreaplada Bmin. (cm)
110 ≥ DN	40	60	30
355 ≥ DN > 110	60		
560 ≥ DN > 355	80		
DN > 560	110	110	

CANONADES FD CLASSE K = 9 ISO 2531 4179			
DN (mm)	Amin. (cm)	Hmin. (cm)	Sobreaplada Bmin. (cm)
250 ≥ DN	70	60	30
600 ≥ DN > 250	100	70	
1000 ≥ DN > 600	150	80	

(COTES EN cm)

Alta i entrada en vigor:

Data:

Baixa i anul·lació:

Data:

DETALLS TIPUS XARXA D'ABASTAMENT D'AIGUA POTABLE

Referència: 2.01-P02-FM06 ED 02	Canonades d'abastament Reposició de paviment a les zones rodades: 3. Paviment d'empedrat sobre formigó			
Elabora	Revisa	Aprova	Arxiu:	05-A10_3.DGN
			Nº Plànol:	05 de 19
			Data:	25 / 01 / 2016
			Escala:	Sense Escala



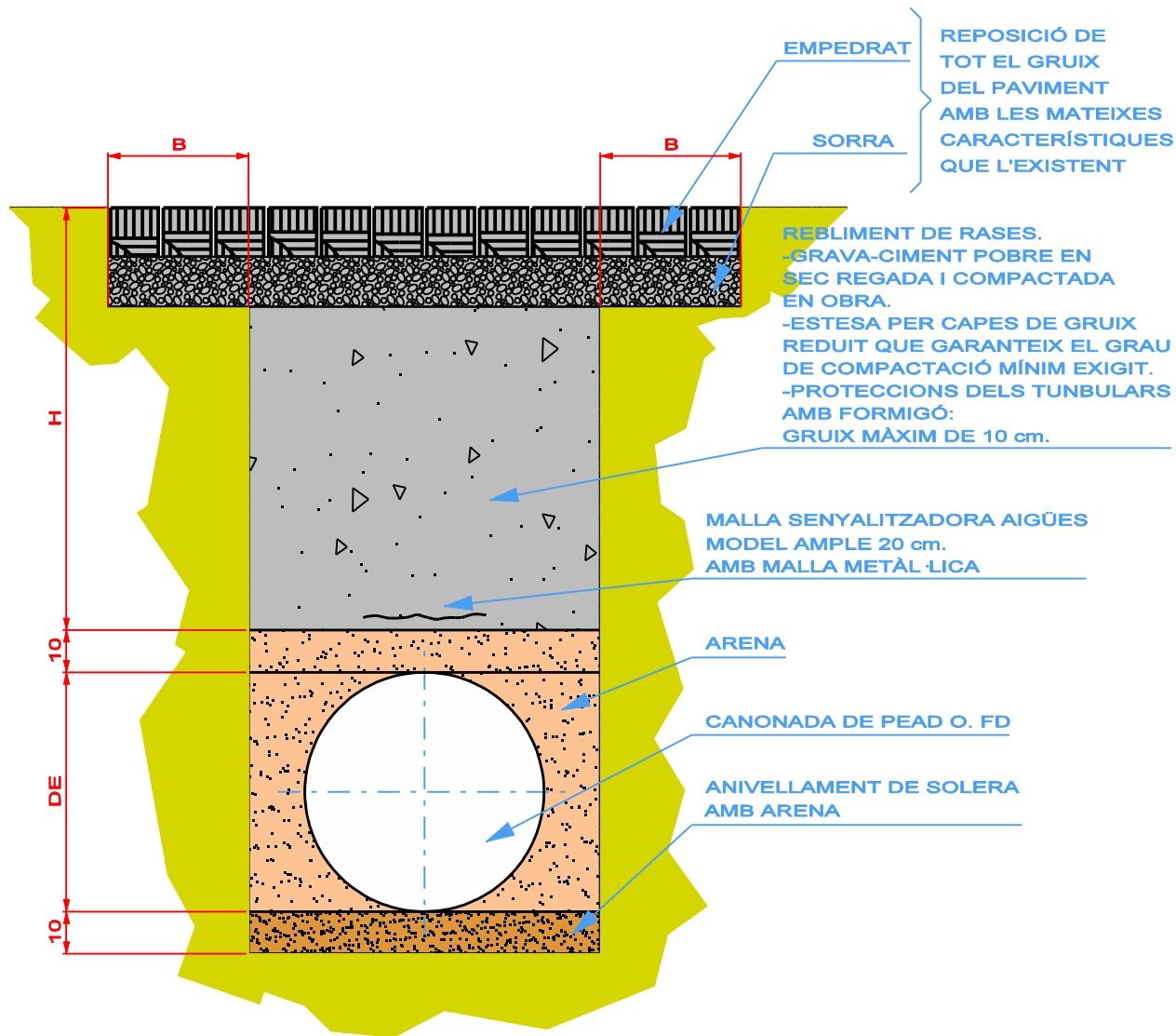



CANONADES PEAD PN 16 PE100 COLOR (NEGRE - BANDA BLAVA) (UNE12201)			
DN (mm)	Amin. (cm)	Hmin. (cm)	Sobreampлада Bmin. (cm)
110 ≥ DN	40	60	50
355 ≥ DN > 110	60		
560 ≥ DN > 355	80		
DN > 560	110	110	

CANONADES FD CLASSE K = 9 ISO 2531 4179			
DN (mm)	Amin. (cm)	Hmin. (cm)	Sobreampлада Bmin. (cm)
250 ≥ DN	70	60	50
600 ≥ DN > 250	100	70	
1000 ≥ DN > 600	150	80	

(COTES EN cm)

Alta i entrada en vigor:	Data:	Baixa i anul·lació:	Data:
--------------------------	-------	---------------------	-------

**DETALLS TIPUS
XARXA D'ABASTAMENT
D'AIGUA POTABLE**

Referència: 2.01-P02-FM07 ED 02	Canonades d'abastament Reposició de paviment a les zones rodades: 4. Paviment d'empedrat sobre sorra			
Elabora	Revisa	Aprova	Arxiu:	06-A10_4.DGN
  			Nº Plànol:	06 de 19
			Data:	25 / 01 / 2016
			Escala:	Sense Escala



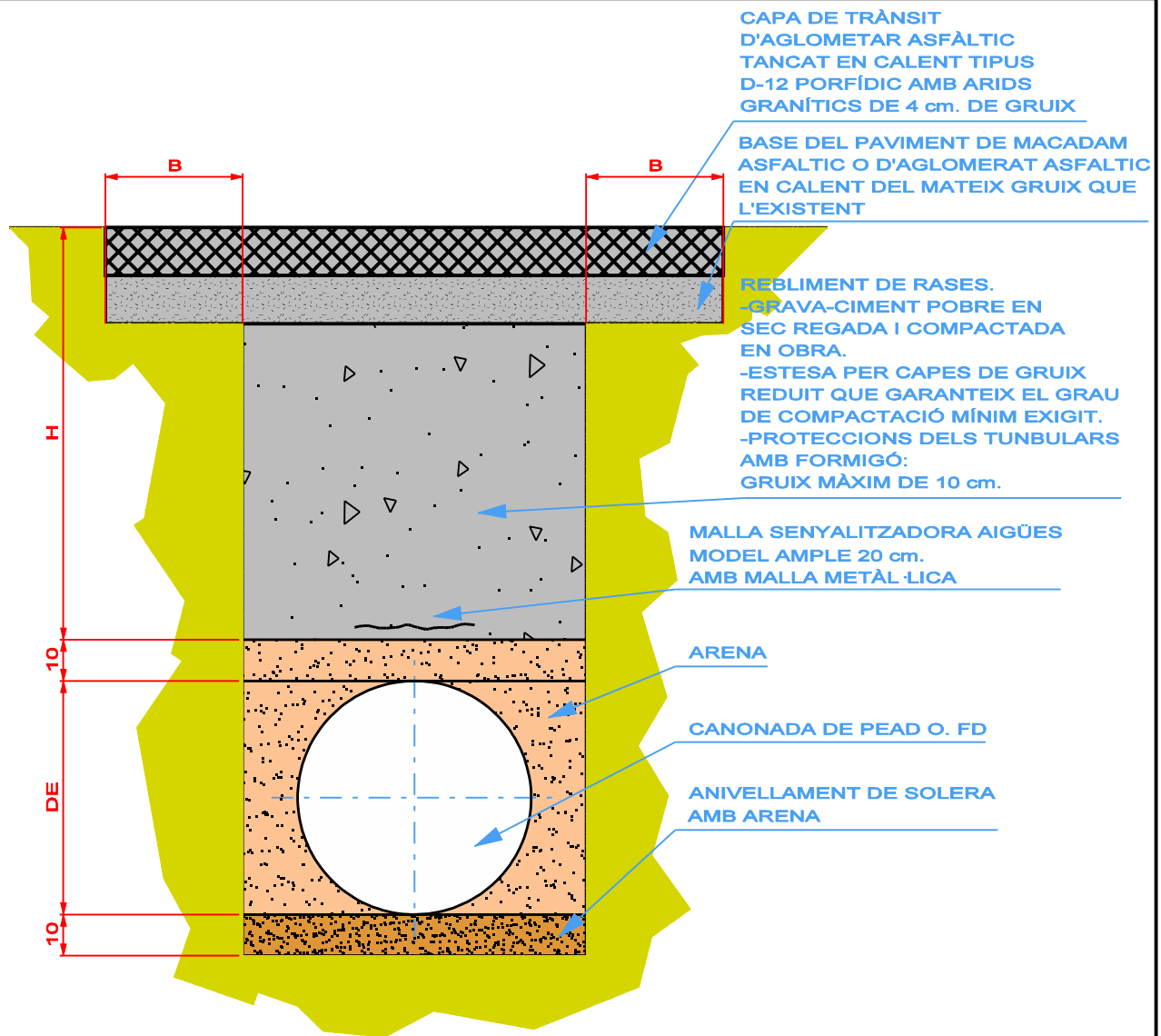

CANONADES PEAD PN 16 PE100 COLOR (NEGRE - BANDA BLAVA) (UNE12201)			
DN (mm)	Amin. (cm)	Hmin. (cm)	Sobreampлада Bmin. (cm)
110 ≥ DN	40	60	50
355 ≥ DN > 110	60		
560 ≥ DN > 355	80		
DN > 560	110	110	

CANONADES FD CLASSE K = 9 ISO 2531 4179			
DN (mm)	Amin. (cm)	Hmin. (cm)	Sobreampлада Bmin. (cm)
250 ≥ DN	70	60	50
600 ≥ DN > 250	100	70	
1000 ≥ DN > 600	150	80	

(COTES EN cm)

Alta i entrada en vigor:

Data:

Baixa i anul·lació:

Data:

DETALLS TIPUS XARXA D'ABASTAMENT D'AIGUA POTABLE

Referència: 2.01-P02-FM08 ED 02	Canonades d'abastament Reposició de paviment a les zones rodades: 5. Paviment de macadam asfàltic			
Elabora	Revisa	Aprova	Arxiu:	07-A10_5.DGN
			Nº Plànol:	07 de 19
			Data:	25 / 01 / 2016
			Escala:	Sense Escala



PANOT MATEIX TIPUS I TEXTURA QUE L'EXISTENT.
VEURE ARTICLE 9 ORDENANÇA MUNICIPAL REGULADORA DE LA QUALITAT, L'ORDRE I LA IMATGE DE LES OBRES

BASE DE FORMIGÓ HM-15/HM-20
10cm. DE GRUIX

REBLIMENT DE RASES.
-GRAVA-CIMENT POBRE EN SEC
REGADA I COMPACTADA EN OBRA.
-ESTESA PER CAPES DE GRUIX REDUÏT
QUE GARANTEIXI EL GRAU DE
COMPACTACIÓ MÍNIM EXIGIT.
-PROTECCIONS DELS TUBULARS AMB
FORMIGÓ: GRUIX MÀXIM DE 10 cm.

MALLA SENYALITZADORA AIGÜES
MODEL AMPLE 20 cm.
AMB MALLA METÀL·LICA

ARENA

CANONADA DE PEAD O. FD

ANIVELLAMENT DE SOLERA
AMB ARENA

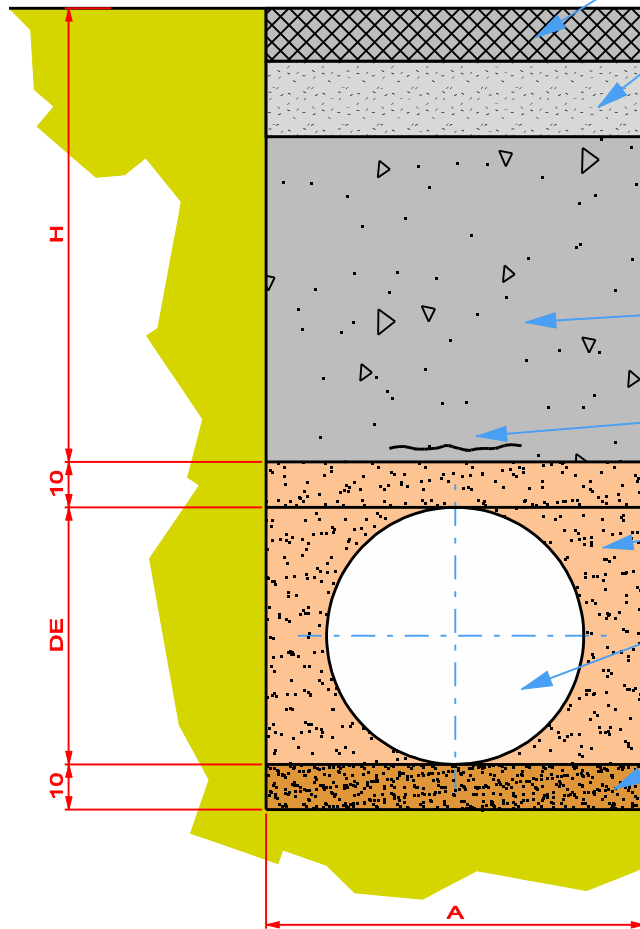

CANONADES PEAD PN 16 PE100 COLOR (NEGRE - BANDA BLAVA) (UNE12201)		
DN (mm)	Amin. (cm)	Hmin. (cm)
110 ≥ DN	40	60
355 ≥ DN > 110	60	
560 ≥ DN > 355	80	
DN > 560	110	110

CANONADES FD CLASSE K = 9 ISO 2531 4179		
DN (mm)	Amin. (cm)	Hmin. (cm)
250 ≥ DN	70	60
600 ≥ DN > 250	100	70
1000 ≥ DN > 600	150	80

Alta i entrada en vigor:

Data:

Baixa i anul·lació:

Data:

DETALLS TIPUS XARXA D'ABASTAMENT D'AIGUA POTABLE

Referència:
2.01-P02-FM09
ED 02

Canonades d'abastament
Reposició de voreres

Elabora	Revisa	Aprova	Arxiu:	08-A10_9.DGN
			Nº Plànol:	08 de 19
			Data:	25 / 01 / 2016
			Escala:	Sense Escala



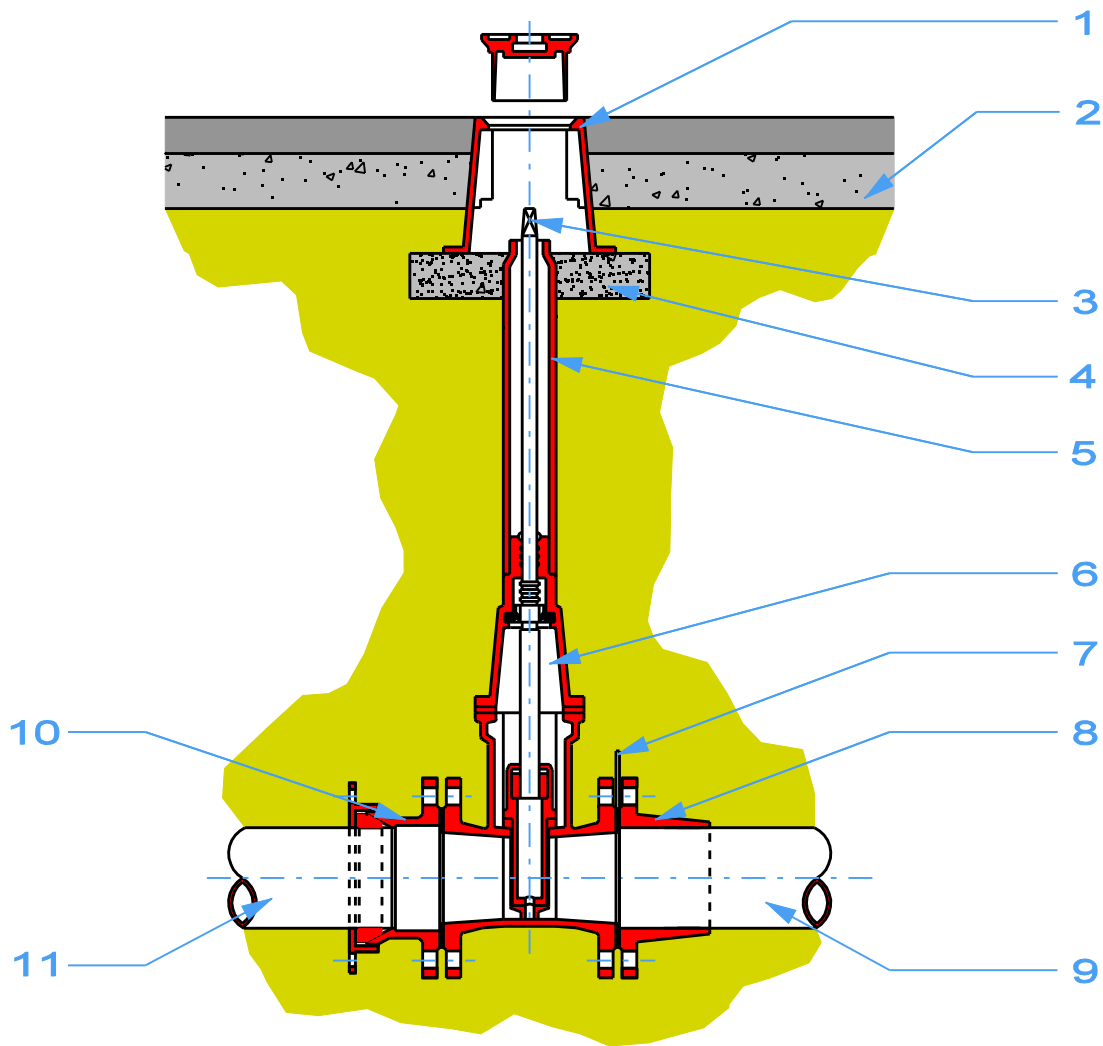



11	-	CANONADA FIBROCIMENT/FERRO	
10	1	ACCESSORI DE CONNEXIÓ CANONADA FIBROCIMENT/FERRO BRIDA UNIVERSAL PN 16	BU LEYA
9	-	CANONADA PE100 PN16 UNE EN 12201 (COLOR NEGRE - BANDA BLAVA)	
8	1	ACCESSORI DE CONNEXIÓ CANONADA: BRIDA CONTRATRACCIÓ SYSTEM 2000 PER A CANONADA PEAD	BC HAWLE REF HW0400
7	1	AMB ACCESSORI BRIDA CONTRATRACCIÓ, JUNTA FLEXIBLE DE TERMOPLASTIC YUNTAFLX AMB ACCESSORI	MASA
6	1	VÀLVULA COMPORTA FUNDICIÓ DÚCTIL MODEL CURT	HAWLE REF HW4000E2 EUR-20 T23
5	1	EIX D'EXTENSIÓ FIXE (EIX + TUB PROTECTOR PE) INSTAL·LAR EN FUNCIÓ DE LA PROFUNDITAT DE LA VÀLVULA	HAWLE REF 900
4	-	BASE FORMIGÓ HM-20 PROFUNDITAT 50	
3	1	QUADRADET 27 x 48	HAWLE REF 215
2	-	REPOSICIÓ PAVIMENT SEGONS P.G.C. AJUNTAMENT. EN ZONES SENSE PAVIMENT ES COL·LOCARÀ EL TRAMPILLÓ EN UNA BASE DE FORMIGÓ Ø 500 I 100 DE PROFUNDITAT	
1	1	TRAMPILLÓ REGISTRABLE MODEL GRAN DE FUNDICIÓ GRIS I RECOBRIMENT BITUMINÓS Ø 250, L=200	HAWLE REF 205
Número	Unitats	Denominació i observacions	Marca

Alta i entrada en vigor:	Data:	Baixa i anul·lació:	Data:
--------------------------	-------	---------------------	-------

**DETALLS TIPUS
XARXA D'ABASTAMENT
D'AIGUA POTABLE**

Referència: 2.01-P02-FM10 ED 02	Instal·lació de vàlvula per canonada de PEAD i Fibrociment			
Elabora	Revisa	Aprova	Arxiu:	09-A20.DGN
  			Nº Plànol:	09 de 19
			Data:	25 / 01 / 2016
			Escala:	Sense Escala

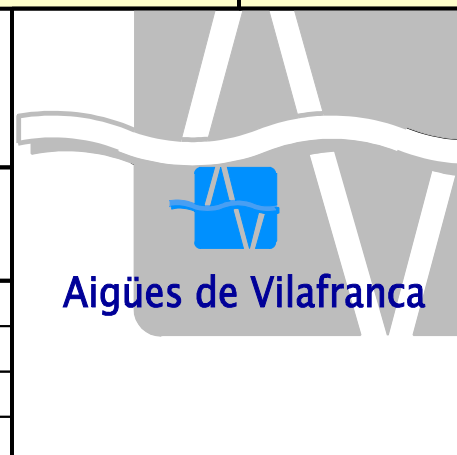

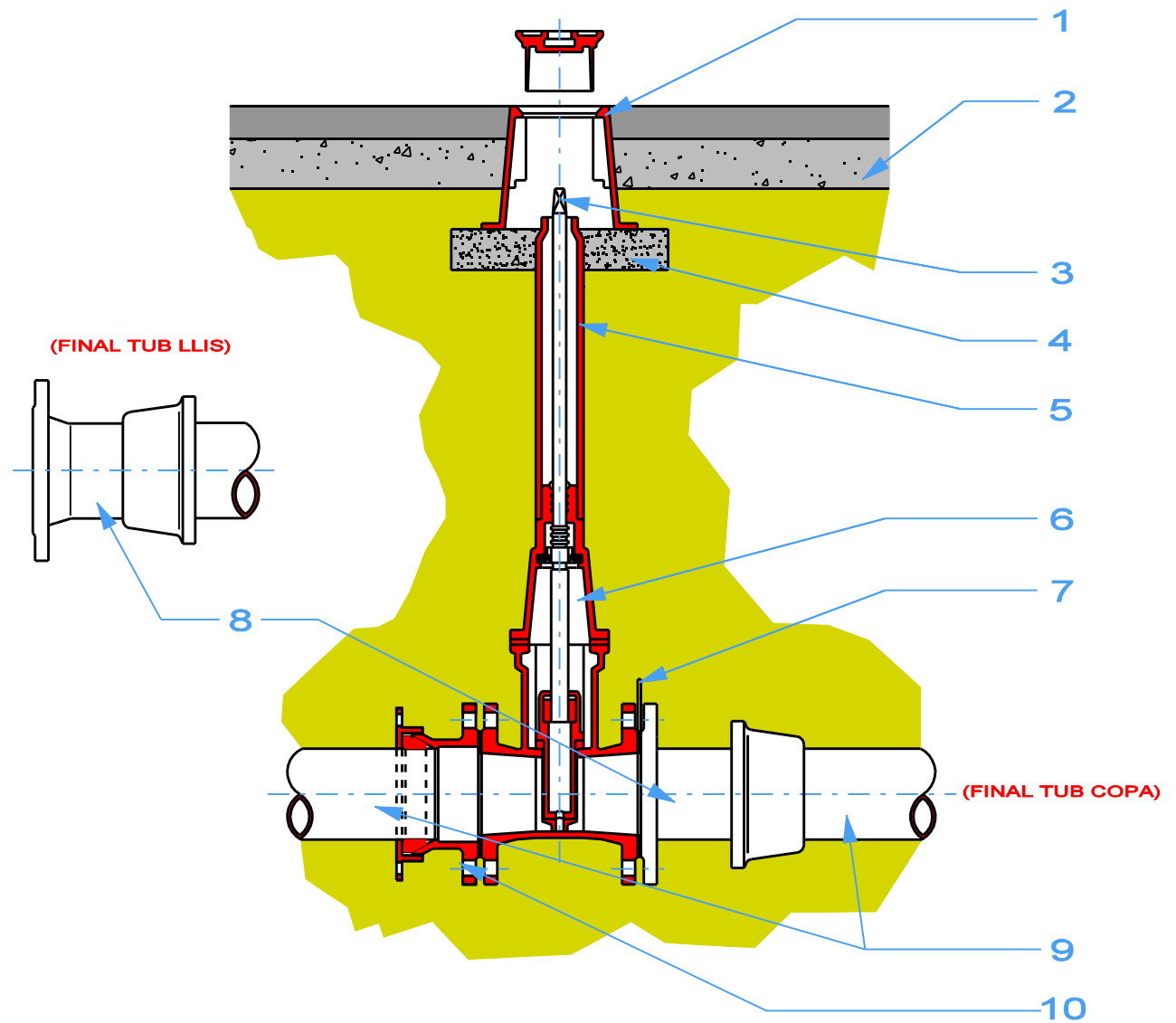

10	1	BRIDA UNIVERSAL PN 16	
9	-	CANONADA FUNDICIÓ DÚCTIL	FUNDITUBO
8	1	BRIDA LLIS O BRIDA ENDOLL DE FUNDICIÓ DÚCTIL PN 16 SEGONS FINAL TUB PRINCIPAL	FUNDITUBO
7	1	JUNTA FLEXIBLE DE TERMOPLÀSTIC YUNTAFLIX	MASA
6	1	VÀLVULA COMPORTA FUNDICIÓ DÚCTIL MODEL CURT	HAWLE REF HW4000E2 EUR-20 T23
5	1	EIX D'EXTENSIÓ FIXE (EIX + TUB PROTECTOR PE) INSTAL·LAR EN FUNCIÓ DE LA PROFUNDITAT DE LA VÀLVULA	HAWLE REF 900
4	-	BASE FORMIGÓ H-20, PROFUNDITAT 50	
3	1	QUADRADET $\varnothing 27 \times 48$	HAWLE REF 215
2	-	REPOSICIÓ PAVIMENT SEGONS P.G.C. AJUNTAMENT. EN ZONES SENSE PAVIMENT ES COL·LOCARÀ EL TRAMPILLÓ EN UNA BASE DE FORMIGÓ $\varnothing 500$ I 100mm DE PROFUNDITAT	
1	1	TRAMPILLÓ REGISTRABLE MODEL GRAN DE FUNDICIÓ GRIS I RECOBRIMENT BITUMINÓS, $\varnothing 250$ L=250	HAWLE REF 205
Número	Unitats	Denominació i observacions	Marca



Alta i entrada en vigor:

Data:

Baixa i anul·lació:

Data:

DETALLS TIPUS XARXA D'ABASTAMENT D'AIGUA POTABLE



Referència: 2.01-P02-FM11 ED 02	Instal·lació de vàlvula per a canonades de fundició dúctil			
Elabora	Revisa	Aprova	Arxiu:	10-A21.DGN
  			Nº Plànol:	10 de 19
			Data:	25 / 01 / 2016
			Escala:	Sense Escala

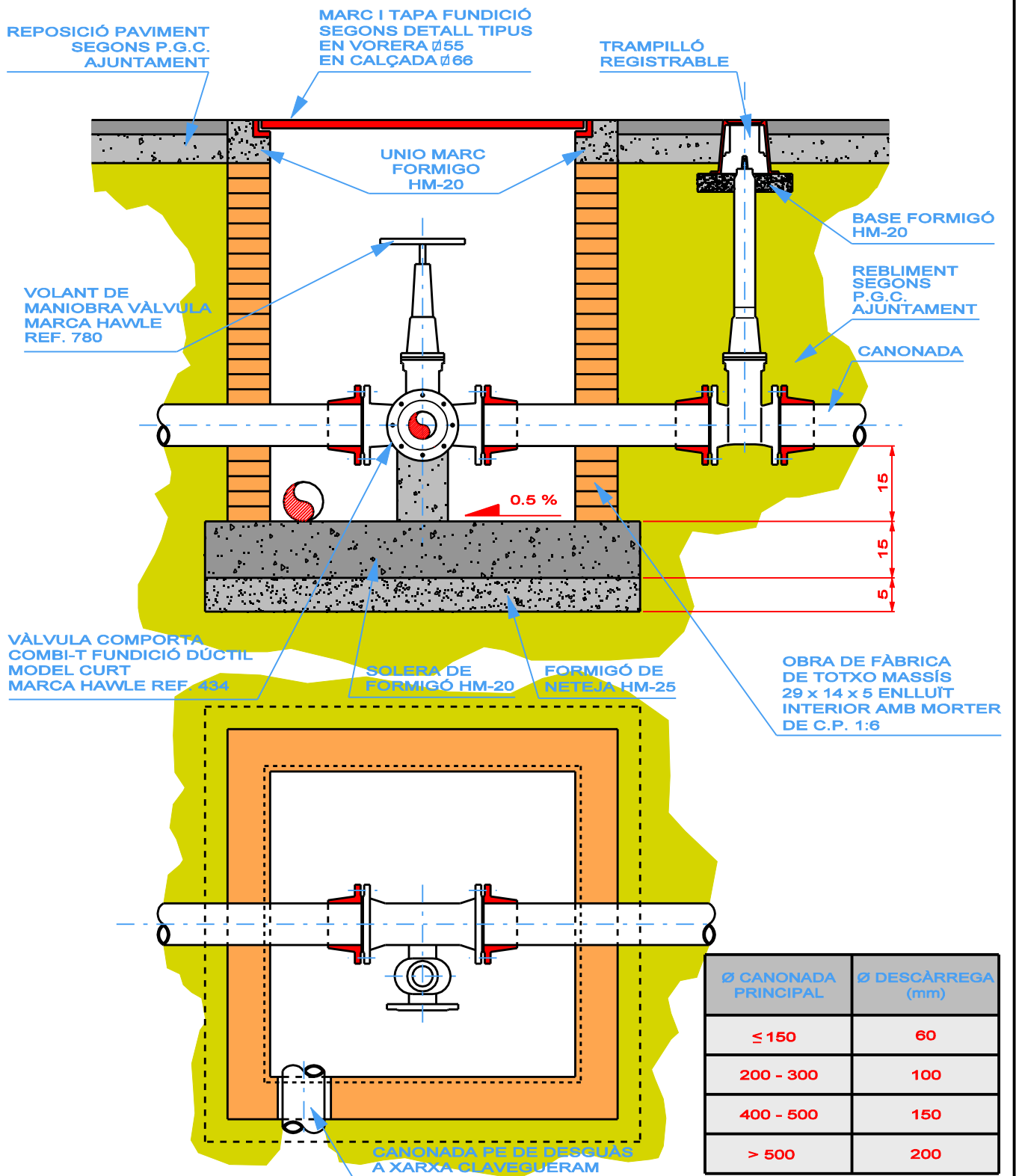



Alta i entrada en vigor:	Data:	Baixa i anul·lació:	Data:
--------------------------	-------	---------------------	-------

**DETALLS TIPUS
XARXA D'ABASTAMENT
D'AIGUA POTABLE**

Referència: 2.01-P02-FM12 ED 02	Pericó d'instal·lació de vàlvula de descàrrega amb vàlvula de seccionament exterior			
Elabora	Revisa	Aprova	Arxiu:	11-A30.DGN
  			Nº Plànol:	11 de 19
			Data:	25 / 01 / 2016
			Escala:	Sense Escala



SEMIBIGUETA 120

ME 20 x 20 o 10

MARC I TAPA FUNDICIÓ
SEGONS DETALL TIPUS

REPOSICIÓ PAVIMENT
SEGONS
P.G.C. AJUNTAMENT

UNIO MARC
FORMIGO
HM-20

ENCADELLAT

RECOBRIMENT AMB
PASTA DE MORTER
DE C.P. 1:6

VOLANT DE
MANIOBRA
VÀLVULA
MARCA HAWLE
REF. 780

VÀLVULA COMPORTA
COMBI-T FUNDICIÓ
DÚCTIL MARCA
HAWLE REF. 434

0.5 %

VÀLVULA COMPORTA
FUNDICIÓ DUCTIL
MODEL CURT
MARCA HAWLE REF. 400

SOLERA DE
FORMIGÓ HM20

FORMIGÓ DE
NETEJA HM25

OBRA DE FÀBRICA
DE TOTXO
MASSÍS 29 x 14 x 5 ENLLUÏT
INTERIOR AMB MORTER
DE C.P. 1:6

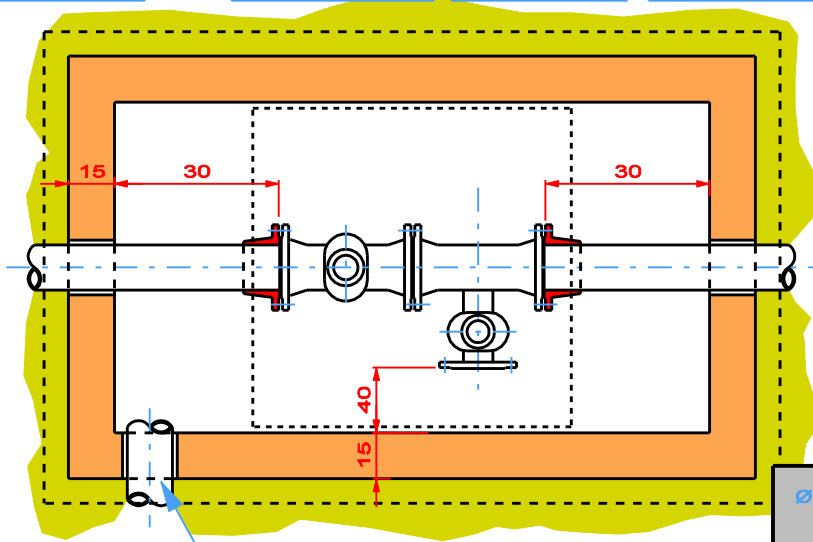

CANONADA PE DE DESGUÀS
A XARXA CLAVEGUERAM

Ø CANONADA PRINCIPAL	Ø DESCÀRREGA (mm)
≤ 150	60
200 - 300	100
400 - 500	150
> 500	200

Alta i entrada en vigor:

Data:

Baixa i anul·lació:

Data:

DETALLS TIPUS XARXA D'ABASTAMENT D'AIGUA POTABLE

Referència:
2.01-P02-FM13
ED 02

Pericó d'instal·lació
de vàlvula de descàrrega
amb vàlvula de seccionament



Elabora	Revisa	Aprova	Arxiu:	12-A31.DGN
			Nº Plànol:	12 de 19
			Data:	25 / 01 / 2016
			Escala:	Sense Escala

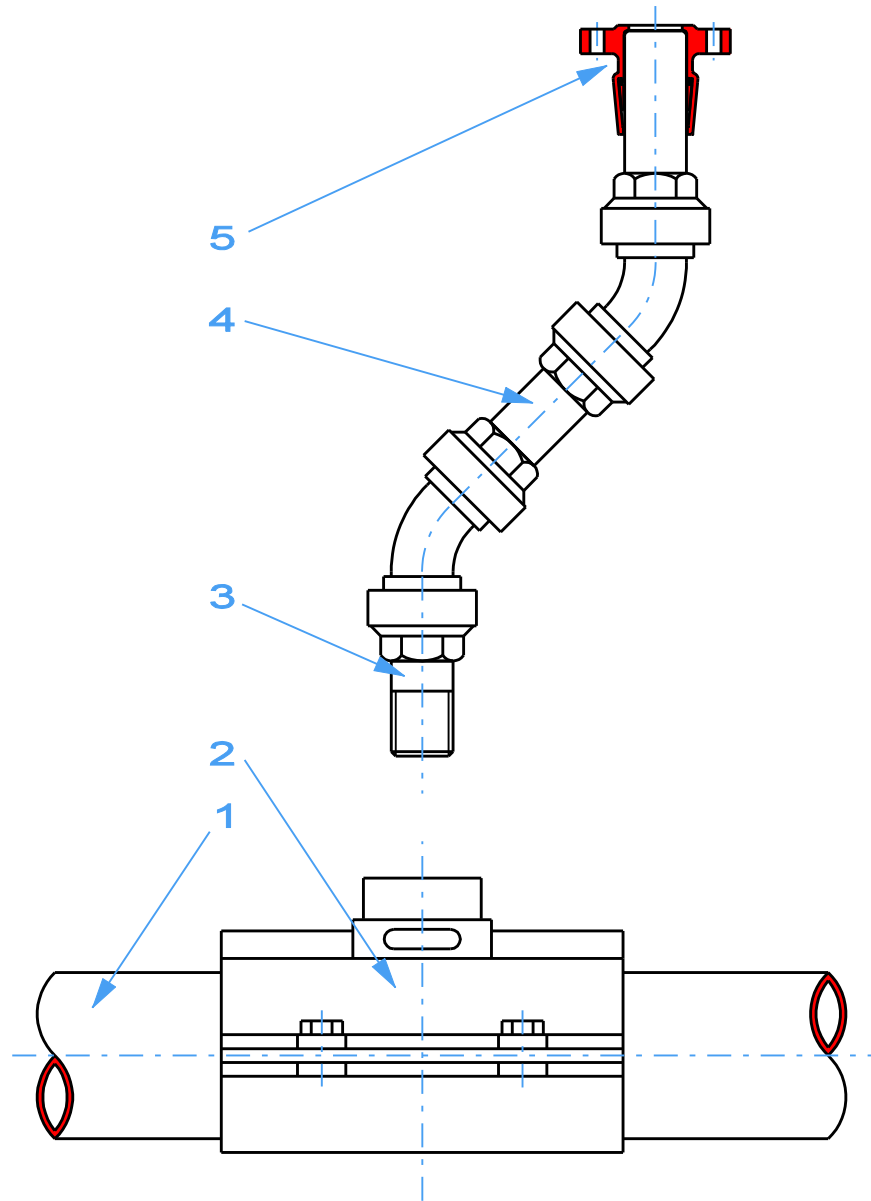



5	1	BRIDA CONTRATRACCIÓ DN 40	HAWLE REF 5330
4	-	CANONADA PEX DN 40	
3	1	ENLLAÇ LLAUTÓ MASCLE REDUÏT 40 X 1¼"	ISIFLO REF 110
2	1	PER A CANONADA PRINCIPAL DE PE, COLLARÍ DE PRESA AMB STOP dn 1¼"	PE HAWLE REF 521 FC/FD HAWLE REF 370
1	-	PER A CANONADA PRINCIPAL PE FC/FD, COLLARÍ DE PRESA AMB STOP dn 1¼"	
Número	Unitats	Denominació i observacions	Marca
Alta i entrada en vigor:		Data:	Baixa i anul·lació:
			Data:

**DETALLS TIPUS
XARXA D'ABASTAMENT
D'AIGUA POTABLE**

Referència: 2.01-P02-FM14 ED 02	Connexions boca de reg			
Elabora	Revisa	Aprova	Arxiu:	13-A62.DGN
			Nº Plànol:	13 de 19
			Data:	25 / 01 / 2016
			Escala:	Sense Escala



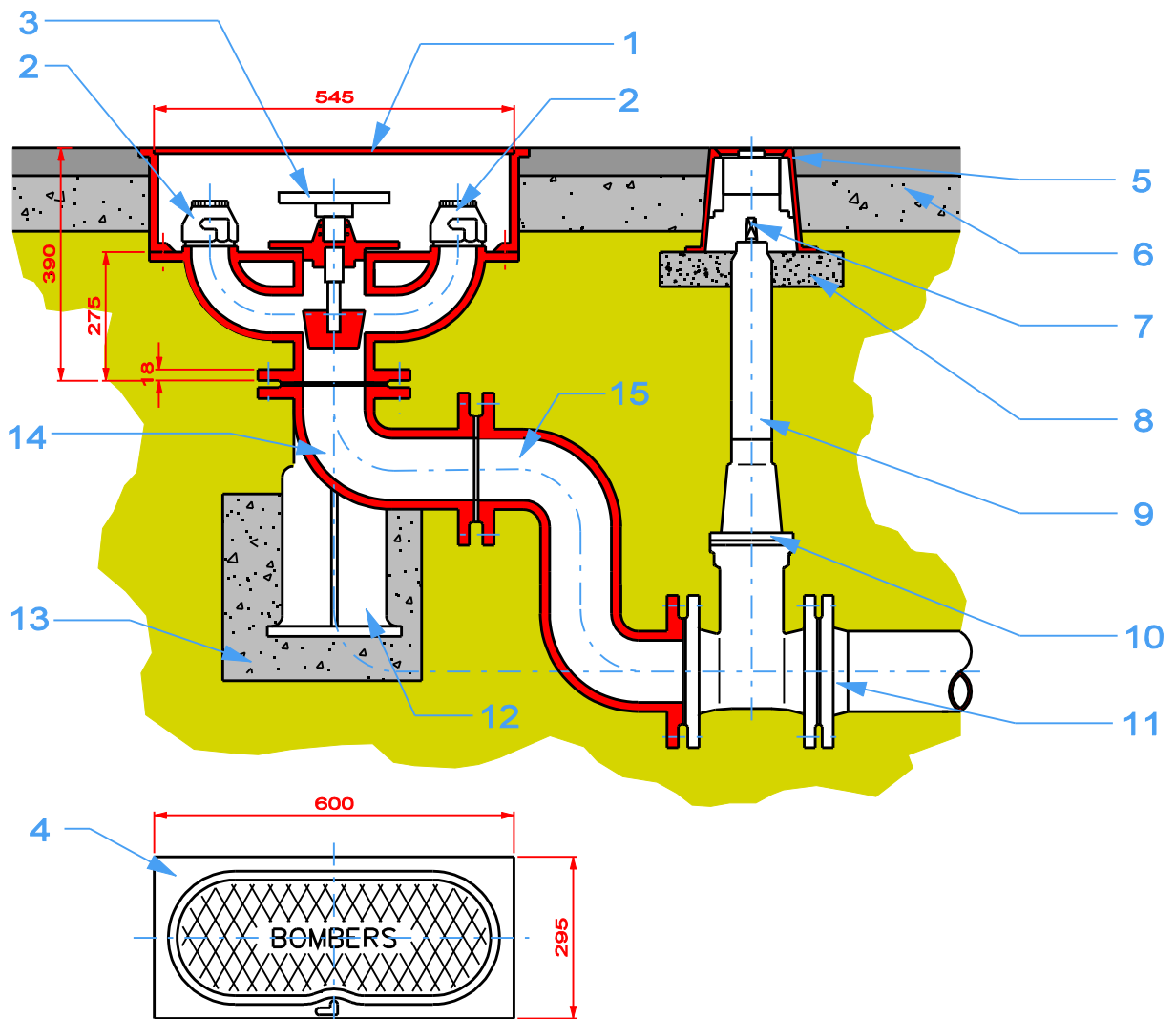



15	1	MANIGUET FUNDICIÓ DÚCTIL REGLATGE DN100	FUNDITUBO
14	1	COLZE FUNDICIÓ DÚCTIL EMBRIDAT DN 100 ANGLE $\frac{1}{4}$ PN 16 AMB PATI	FUNDITUBO
13	1	ANCORATGE FORMIGÓ HM-20	
12	1	MANIGUET FUNDICIÓ DÚCTIL EMBRIDAT DN 100 PN16. A INSTALAR SEGONS TIPUS INSTAL·LACIÓ	FUNDITUBO
11	-	ACCESSORIS CONNEXIÓ A XARXA PRINCIPAL	
10	1	VÀLVULA COMPORTA FUNDICIÓ DÚCTIL COMBI-T O VÀLVULA COMPORTA FUNDICIÓ DÚCTIL COMBI-T MODEL CURT	HAWLE REF 400 EUR-20 T23
9	1	EIX D'EXTENSIÓ FIXE (EIX + TUB PROTECTOR PE). A INSTALAR EN FUNCIÓ DE LA PROFUNDITAT DE LA VÀLVULA	HAWLE REF 900
8	-	BASE FORMIGÓ HM-20, PROFUNDITAT 50	
7	1	QUADRADET $\#27 \times 48$	HAWLE REF 215
6	-	REPOSICIÓ PAVIMENT SEGONS P.G.C. AJUNTAMENT	
5	1	TRAMPILLÓ REGISTRABLE MODEL GRAN DE FUNDICIÓ GRIS I RECOBRIMENT BITUMINÓS Ø 250, L=200	HAWLE REF 2050
4	1	TAPA DE FUNDICIÓ 600 x 295 x 15 AMB TANCA MODEL TRAMPILLÓ FORD I PERICÓ PREFABRICAT DE FOSSA	TALLERS LLOBREGAT
3	1	VOLANT DE MANIOBRA	TALLERS LLOBREGAT
2	2	CONNEXIÓ HIDRANT RACORD BARCELONA BOCA Ø 70 mm AMB TAP	TALLERS LLOBREGAT
1	1	HIDRANT MODEL SOTERRAT, DIÀMETRE ENTRADA 100 mm, AMB DUES BOQUES DE 70 mm. RACORDS BARCELONA	TALLERS LLOBREGAT

Número	Unitats	Denominació i observacions	Marca
Alta i entrada en vigor:		Data:	Baixa i anul·lació:
			Data:

DETALLS TIPUS XARXA D'ABASTAMENT D'AIGUA POTABLE

Referència: 2.01-P02-FM15 ED 02	Instal·lació d'hidrant de model soterrat amb dues boques de 70mm. i racords Barcelona			
Elabora	Revisa	Aprova	Arxiu:	14-A41.DGN
  			Nº Plànol:	14 de 19
			Data:	25 / 01 / 2016
			Escala:	Sense Escala



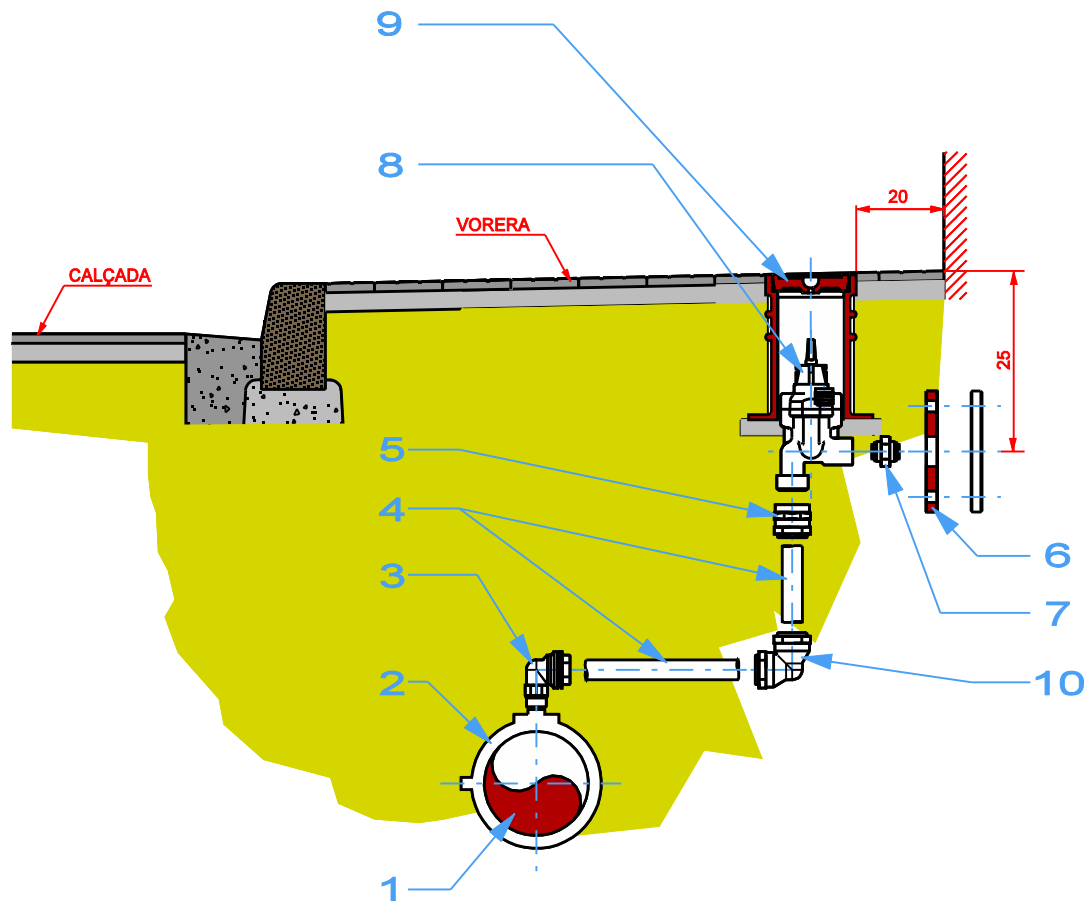



10	1	ENLLAÇ LLAUTÓ 1" COLZE 90°	ISIFLO REF 120
9	1	TRAMPILLÓ LLEUGER	AVK PURDIE
8	1	VÀLVULA DE REGISTRE AVK EN ANGLE PN 16 (SORTIDA FEMELLA - ENTRADA MASCLE)	EN 1074-1 / EN 1074-2 / EN 1171
7	1	CONTRAROSCA LLAUTÓ 1" MASCLE - MASCLE	ISIFLO REF 144
6	1	BRIDA	
5	1	RACORD LLAUTÓ 1" FEMELLA	ISIFLO REF 115 - 116
4	-	CANONADA PEBD DN 32 PN 10	
3	1	COLZE 90° LLAUTÓ 1" SORTIDA MASCLE	ISIFLO REF 121 - 124
2	1	COLLARI PRESA AMB STOP 1" DIN 8074, 8061 / 8062	AVK SERIE 08-A50
1	-	CANONADA PRINCIPAL PE100 PN16 (UNE 12201)	

Número	Unitats	Denominació i observacions	Marca
Alta i entrada en vigor:		Data:	Baixa i anul·lació:
			Data:

**DETALLS TIPUS
XARXA D'ABASTAMENT
D'AIGUA POTABLE**

Referència: 2.01-P02-FM16 ED 02	Escomesa d'aigua 1"			
Elabora	Revisa	Aprova	Arxiu:	15-A50.DGN
  			Nº Plànol:	15 de 19
			Data:	25 / 01 / 2016
			Escala:	Sense Escala



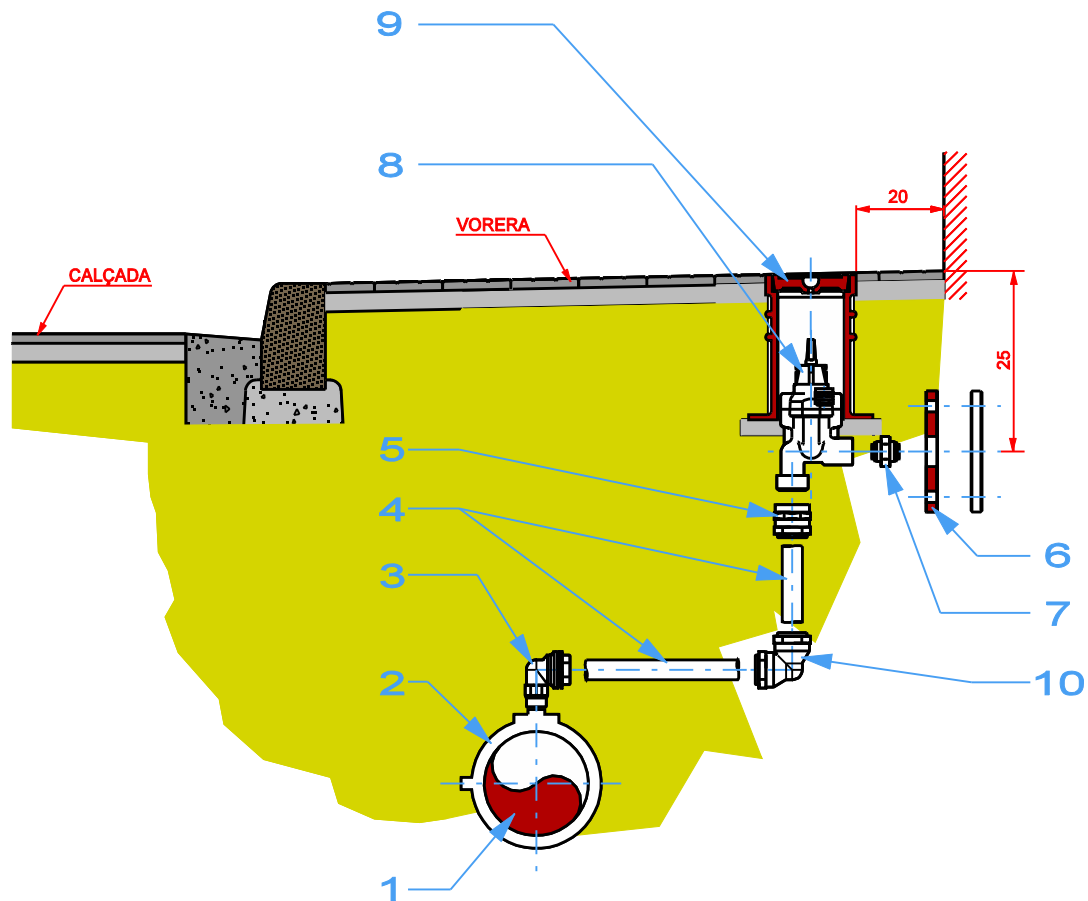



10	1	ENLLAÇ LLAUTÓ 1 1/2" COLZE 90°	ISIFLO REF 120
9	1	TRAMPILLÓ LLEUGER	AVK PURDIE
8	1	VÀLVULA DE REGISTRE AVK EN ANGLE PN 16 (SORTIDA FEMELLA - ENTRADA MASCLE)	EN 1074-1 / EN 1074-2 / EN 1171
7	1	CONTRAROSCA LLAUTÓ 1 1/2" MASCLE - MASCLE	ISIFLO REF 144
6	1	BRIDA	
5	1	RACORD LLAUTÓ 1 1/2" FEMELLA	ISIFLO REF 115 - 116
4	-	CANONADA PEBD DN 50 PN 10	
3	1	COLZE 90° LLAUTÓ 1 1/2" SORTIDA MASCLE	ISIFLO REF 121 - 124
2	1	COLLARI PRESA AMB STOP 1 1/2" DIN 8074, 8061 / 8062	AVK SERIE 08-A50
1	-	CANONADA PRINCIPAL PE100 PN16 (UNE 12201)	

Número	Unitats	Denominació i observacions	Marca
Alta i entrada en vigor:		Data:	Baixa i anul·lació:
			Data:

**DETALLS TIPUS
XARXA D'ABASTAMENT
D'AIGUA POTABLE**

Referència: 2.01-P02-FM17 ED 02	Escomesa d'aigua 1 1/2"			
Elabora	Revisa	Aprova	Arxiu:	16-A51.DGN
  			Nº Plànol:	16 de 19
			Data:	25 / 01 / 2016
			Escala:	Sense Escala



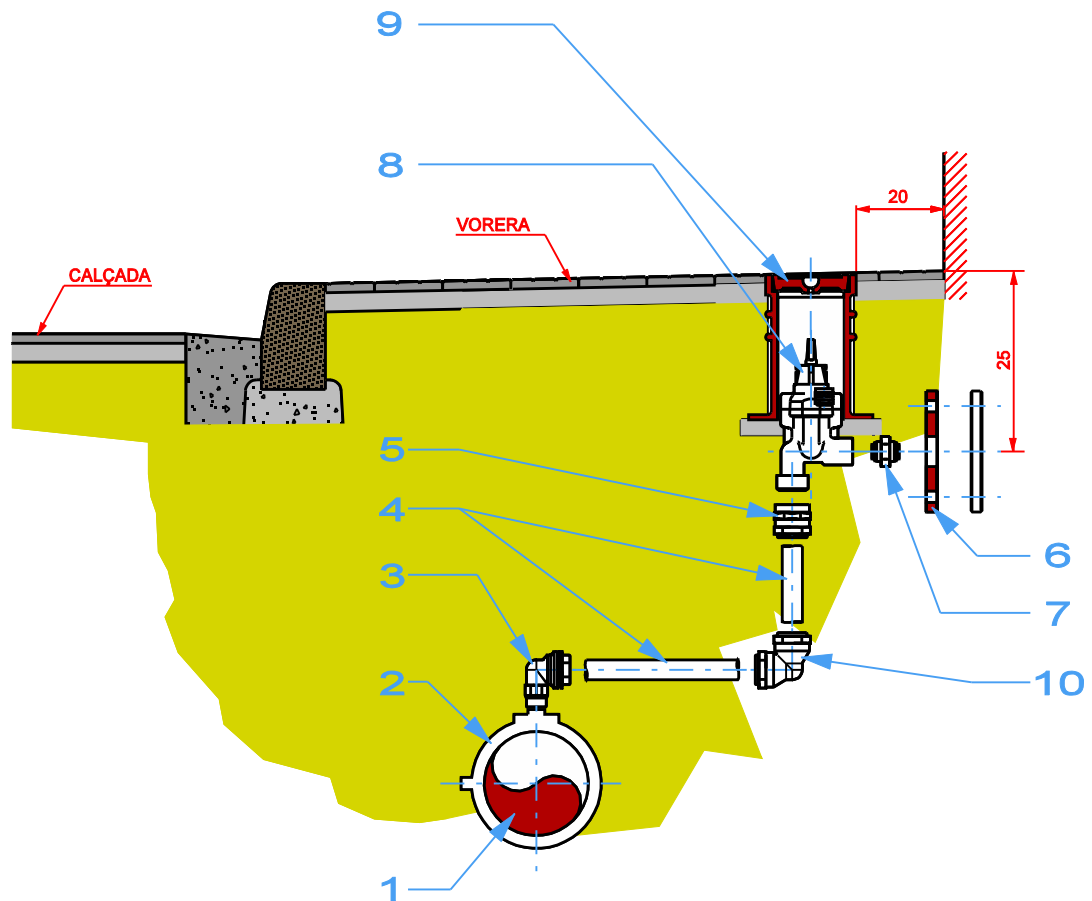



10	1	ENLLAÇ LLAUTÓ 2" COLZE 90°	ISIFLO REF 120
9	1	TRAMPILLÓ LLEUGER	AVK PURDIE
8	1	VÀLVULA DE REGISTRE AVK EN ANGLE PN 16 (SORTIDA FEMELLA - ENTRADA MASCLE)	EN 1074-1 / EN 1074-2 / EN 1171
7	1	CONTRAROSCA LLAUTÓ 2" MASCLE - MASCLE	ISIFLO REF 144
6	1	BRIDA	
5	1	RACORD LLAUTÓ 2" FEMELLA	ISIFLO REF 115 - 116
4	-	CANONADA PEBD DN 63 PN 10	
3	1	COLZE 90° LLAUTÓ 2" SORTIDA MASCLE	ISIFLO REF 121 - 124
2	1	COLLARI PRESA AMB STOP 2" DIN 8074, 8061 / 8062	AVK SERIE 08-A50
1	-	CANONADA PRINCIPAL PE100 PN16 (UNE 12201)	

Número	Unitats	Denominació i observacions	Marca
Alta i entrada en vigor:		Data:	Baixa i anul·lació:
			Data:

**DETALLS TIPUS
XARXA D'ABASTAMENT
D'AIGUA POTABLE**

Referència: 2.01-P02-FM18 ED 02	Escomesa d'aigua 2"			
Elabora	Revisa	Aprova	Arxiu:	17-A52.DGN
  			NºPlànol:	17 de 19
			Data:	25 / 01 / 2016
			Escala:	Sense Escala



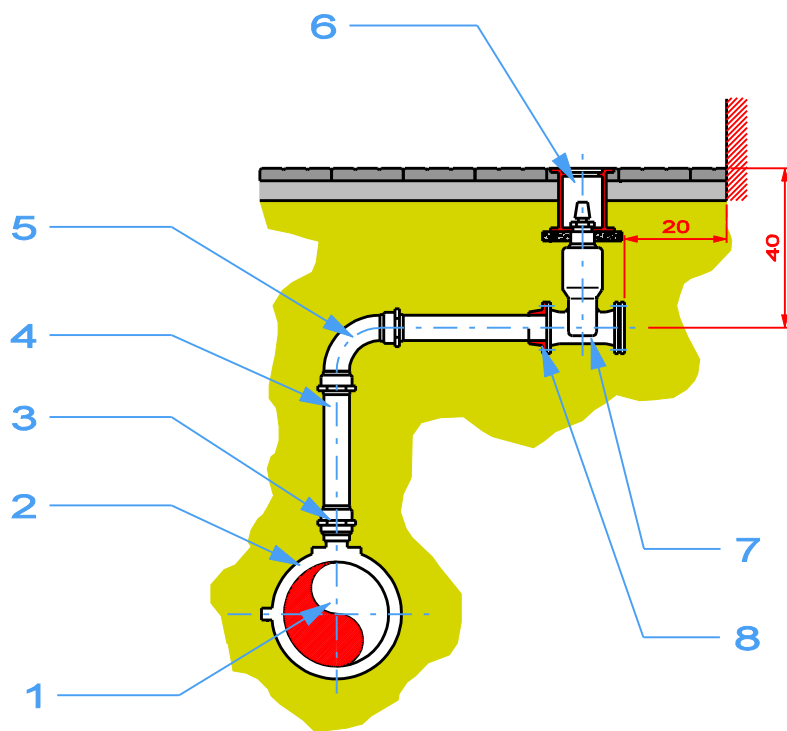



8	1	BRIDA CONTRATRACCIÓ DN 65/75	HAWLE REF 550
7	1	VÀLVULA EUR-20 TIPUS 23 DN 65 PN 16	FUNDITUBO
6	1	BOCA DE CLAU MODEL TOTAL	FUNDITUBO
5	1	CORBA LLAUTÓ 90° 75 x 75	ISIFLO REF 120
4	-	CANONADA PEBD DN 75 PN 10	
3	1	ENLLAC LLAUTÓ MASCLE REDUÏT 75 X 2"	ISIFLO REF 112
2	1	COLLARÍ PRESA AMB STOP 2"	HAWLE REF 521 REF 370
1	-	CANONADA PRINCIPAL PE100 PN16 UNE 12201	

Número	Unitats	Denominació i observacions	Marca
Alta i entrada en vigor:		Data:	Baixa i anul·lació:
			Data:

**DETALLS TIPUS
XARXA D'ABASTAMENT
D'AIGUA POTABLE**

Referència: 2.01-P02-FM19 ED 02	Escomesa contraincendis 2 1/2"		
Elabora	Revisa	Aprova	Arxiu: 18-A53.DGN
  			Nº Plànol: 18 de 19
			Data: 25 / 01 / 2016
			Escala: Sense Escala



Ø ESCOMESA	DIMENSIO TRAMPILLÓ (Cm.)	TIPUS COMPTADOR	CABAL NOMINAL	CORBA LLAUTÓ (5)	REDUCCIÓ (6)
PE Ø32	47 x 19.5 x 27	13 mm.	1.5 m3/h.	32 x 1"	1" x 1/2"
PE Ø50	47 x 19.5 x 27	25 mm.	3.5 m3/h.	50 x 1" 1/2	1" 1/2 x 1"
PE Ø50	47 x 19.5 x 27	30 mm.	5 m3/h.	50 x 1" 1/2	1" 1/2 x 1" 1/4
PE Ø63	58 x 19.5 x 27	40 mm.	10 m3/h.	63 x 2"	2" x 1" 1/2

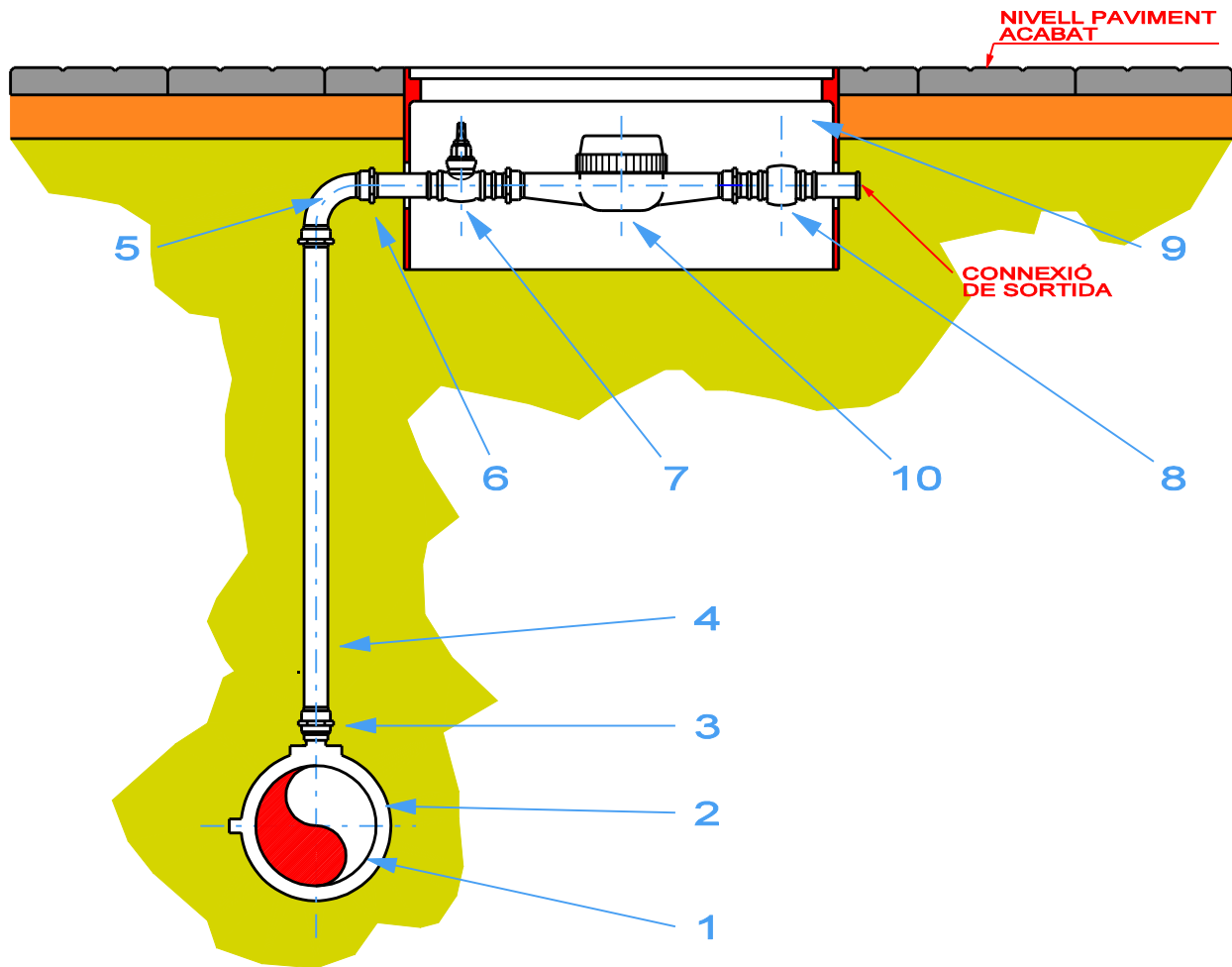

Per altres Ø d'escomesa cal sol·licitar especificacions tècniques



10	-	COMPTADOR A SUBMINISTRAR PER AIGÜES DE VILAFRANCA	
9	1	TRAMPILLÓ DE FOSSA MODEL OFICIAL	
8	1	MECANISME ANTIRETORN	
7	1	VÀLVULA D'ESFERA	
6	1	REDUCCIÓ LLAUTÓ MASCLE - FEMELLA	
5	1	CORBA LLAUTÓ 90° FEMELLA	
4	-	CANONADA PEAD PN 10	
3	2	ENLLAÇ LLAUTÓ MASCLE ISIFLO 110 o PRK ENLLAÇ MASCLE	
2	1	COLLARÍ PRESA AMB STOP	
1	-	CANONADA PRINCIPAL	

Número	Unitats	Denominació i observacions	Marca
Alta i entrada en vigor:		Data:	Baixa i anul·lació:
			Data:

DETALLS TIPUS XARXA D'ABASTAMENT D'AIGUA POTABLE

Referència: 2.01-P02-FM76 ED 01	Escomesa per a reg municipal			
Elabora	Revisa	Aprova	Arxiu:	19-A70.DGN
  			Nº Plànol:	19 de 19
			Data:	25 / 01 / 2016
			Escala:	Sense Escala





VALORACIÓ ECONÒMICA

AVIT22-009



QUADRE DE PREUS N°1

AVIT22-009

QUADRE DE PREUS NÚMERO 2

Data: 04/10/22

Pàg.: 1

NÚMERO	CODI	UA	DESCRIPCIÓ	PREU	
P-1	A1110024	M3	EXCAVACIO RASA MANUAL FINS 1 MM3. EXCAVACIO MANUAL DE RASA (PICAT I PALEJAT) FINS 1 M DE PROFUNDITAT EN TOT TIPUS DE TERRENY, MESURAT SOBRE PERFIL, INCLOSA LA DEMOLICIÓ DE TOTES LES CONDUCCIONS I INSTAL.LACIONS A ANUL.LAR.	34,50	€
			Altres conceptes	34,50000	€
P-2	A1220005	M3	REBLIMENT DE RASES PER CAPES DE 25 CM REGADES I COMPACTADES, AMB TOT-U ARTIFICIAL, MESURAT SOBRE PERFIL	44,16	€
	35020034	M3	TOT-U ARTIFICIAL	8,99000	€
	33000030	M3	AIGUA	0,20520	€
			Altres conceptes	34,96480	€
P-3	A1220037	M3	SUBMINISTRAMENT I COL.LOCACIO DE JAÇ D'ARENA SENSE RENTAR DE 10 CM, INCLOS RASANTEIG DEL FONDS DE LA RASA I POSTERIOR REPLÉ DE LA MATEIXA FINS 10 CM. PER DAMUNT DE LA GENERATRIU SUPERIOR DE LA CANONADA.	25,67	€
	35010004	M3	ARENA NATURAL GARBEL. RENTADA	11,83000	€
			Altres conceptes	13,84000	€
P-4	A1220083	M3	CARREGA I TRANSPORT DE PRODUCTES SOBRANTS, PROCEDENTS DE DEMOLICIONS, AMB ABOCAMENT SOBRE CAMIO O CONTAINER I RETIRADA DIARIA A L ' ABOCADOR A UNA DISTANCIA MÀXIMA DE 25 KM. AMB MITJANS MECÀNICS. INCLOU CANON ABOCADOR	12,90	€
			Altres conceptes	12,90000	€
P-5	A2000032	M3	ABOCAMENT I VIBRATGE DE FORMIGÓ H-150, MORTER M-250 DE CIMENT 11-Z/35PA (PA.350), AMB ÀRID RODAT, TAMANY MÀXIM 40 MM. I CONSISTÈNCIA PLÀSTICA	116,23	€
	36010005	M3	FORMIGO C.P. H-150 POSAT OBRA	52,81000	€
			Altres conceptes	63,42000	€
P-6	A2000033	UT	UT. ANCORATGE DE FORMIGÓ H-150 PER INMOVILITZACIÓ DE VÀLVULES I ACCESORIS, INCLOSA EXCAVACIÓ I RETIRADA DE MATERIALS SOBRANTS	61,61	€
	36010005	M3	FORMIGO C.P. H-150 POSAT OBRA	5,28100	€
			Altres conceptes	56,32900	€
P-7	A2000034	M3	ABOCAMENT I VIBRATGE DE FORMIGÓ H-175, MORTER H-175 DE CIMENT AMB ÀRID RODAT, TAMANY MÀXIM 40 MM I CONSISTÈNCIA PLÀSTICA.	113,46	€
			Sense descomposició	113,46000	€
P-8	A4010003	M	TALL DE PAVIMENT D'AGLOMERAT ASFALCTIC O ALTRES AMB TALLADORA DE DISC	7,42	€
			Altres conceptes	7,42000	€
P-9	A4010004	M2	DEMOLICIÓ DE PAVIMENT D'AGLOMERAT BITUMINÓS DAMUNT BASE DE FORMIGÓ DE 10 CM DE GRUIX AMB MARTELL COMPRESOR, SENSE INCLOURE TRANSPORT DE PRODUCTES SOBRANTS A L'ABOCADOR.	32,74	€
			Altres conceptes	32,74000	€
P-10	A6020003	UT	SUBMINISTRAMENT I COL.LOCACIO DE VALVULA DE COMPORTA DE TANCAMENT ELÀSTIC PN 16, MODEL AVK, SERIE CURTA 06/30, DN 80, INCLOU: JUNTES JUNTA FLEX, CARGOLERIA D' ACER GALVANITZAT, INCLOSA EIX TELESCOPIC EXTENSIBLE, COMPOST DE SUPORT DE TUB, TUB DE PVC I EIX D'ACER I GUIA. INCLOU TAMBE QUADRADET DE MANIOBRA I TRAMPILLO TIPUS PURDIE.	287,30	€
	42910004	UT	TRAMPILLÓ AVK PETIT MODEL PURDIE	23,02000	€
	42910003	UT	EIX TELESC. MANIOB. VALVULA DN 40 FINS 400 mm LONGITUD 500-800	59,84000	€
	42900005	UT	VALVULA COMPORTA AVK DN 80 COLL CURT PN16	142,70000	€
			Altres conceptes	61,74000	€

QUADRE DE PREUS NÚMERO 2

Data: 04/10/22

Pàg.: 2

NÚMERO	CODI	UA	DESCRIPCIÓ	PREU	
P-11	A7020031	ML	SUBMINISTRAMENT I COL.LOCACIÓ DE CANONADA DE FUNDICIÓ DÚCTIL AMB REVESTIMENT INTERIOR DE MORTER C.P. CENTRIFUG, SÈRIE K9 PER DN 80 AMB UNIÓ D'ENDOLL AUTOMÀTIC FLEXIBLE AMB P.P. DE JUNTES	25,26	€
	32000003	ML	CANONADA FUNDICIÓ DÚCTIL FLEXIBLE DN 80	15,93000	€
			Altres conceptes	9,33000	€
P-12	A8040026	UT	SUBMINISTRAMENT I COL.LOCACIÓ DE BRIDA CONTRATRACCIÓ DN 65.	99,21	€
			Sense descomposició	99,21000	€
P-13	A8040032	UT	SUBMINISTRAMENT I COL.LOCACIÓ DE BRIDA CONTRATRACCIÓ DN 80/90.	107,11	€
			Sense descomposició	107,11000	€
P-14	A8120078	UT	SUBMINISTRAMENT I COL.LOCACIÓ DE REDUCCIÓ FD BB 80/40-80	73,46	€
	41400077	UT	CON REDUCCIÓ FD 80/40-60	40,02000	€
			Altres conceptes	33,44000	€
P-15	A8170091	UT	SUBMINISTRAMENT I COL.LOCACIÓ DE TE FD BBB DN 80/40-80 PN 16 PER A CANONADES DE FUNDICIÓ DUCTIL, INCLOSA CARGOLERIA I ACCESSORIS VARIS DE MUNTATGE.	124,40	€
	53070003	UT	TE FD BBB 80/40-80	75,26000	€
			Altres conceptes	49,14000	€
P-16	A8310044	UT	SUBMINISTRAMENT I COL.LOCACIÓ DE BRIDA UNIVERSAL DN 80 PE 90/FC 70/FC 80.	92,45	€
	44300005	UT	BRIDA UNIVERSAL DN 80 (103/85)	51,29000	€
			Altres conceptes	41,16000	€
P-17	A9020030	UT	SUBMINISTRAMENT I MUNTATGE D'ESCOMESA DE DN 1 POLS. A CANONADA PRINCIPAL DE FC/FD DN 80, COMPOST PER: BANDA I CAPÇAL DE PRESA EN CÀRREGA HAWLE, ACCESSORIS DE LLAUTÓ ISIFLO, CANONADA DE CONEXIÓ PEBD DN 1 POLS., TRAMPILLÓ COMPACTE DN 1 POLS. BAHISA, INCLOU TOT PETIT MATERIAL I OBRA CIVIL NECESSÀRIA PER FINALITZAR L'OBRA SEGONS DETALL TIPUS A-50	206,06	€
			Sense descomposició	206,06000	€
P-18	B1110004	UT	SUBMINISTRAMENT I COL.LOCACIÓ D'HIDRANT ENTERRAT MODEL AIGÜES DE REUS, ENTRADA DN 100 PN 16, 2 BOQUES Ø 70 RACORDS BARCELONA, INCLÓS: PERICÓ PREFABRICAT, TAPA, MANIGUET DE FUNDICIÓ DÚCTIL EMBRIDAT DN 100 PN 16 AMB PATÍ, ANCORATGE DE COLZE, 2 BRIDES CONTRATRACCIÓ 100/125, CARRET DE PEAD DN 125 DE LONGITUD MÍNIMA 50 CM., VÀLVULA HAWLE ELYPSO DN 100 PN 16 I TOTS ELS SEUS ACCESSORIS PER COL.LOCACIÓ SUBTERRÀNIA, DEMOLICIÓ I REPOSICIÓ DE PAVIMENT EXISTENT, EXCAVACIÓ EN TOT TIPUS DE TERRENY, RECOBRIMENT DE LA CANONADA AMB ARENA, REBLIMENT DEL VOLUM DE L'EXCAVACIÓ AMB MATERIAL DE LA PRÒPIA EXCAVACIÓ, INCLOSOS TOT TIPUS DE MATERIALS I OBRA CIVIL NECESSARI PER FINALITZAR L'OBRA.	1.163,01	€
			Sense descomposició	1.163,01000	€
P-19	B1110008	UT	CALA LOCALITZACIÓ SERVEIS	96,84	€
			Sense descomposició	96,84000	€
P-20	B1110015	PA	A JUSTIFICAR PER IMPREVISTOS	1.000,00	€
			Sense descomposició	1.000,00000	€
P-21	B1110051	M	SUBMINISTRAMENT I COL.LOCACIÓ DE LLÀMINA DE POLIETILÉ D'ALTA PRESSIÓ, COLOR BLANC OPAC IMPRESA EN UNA CARA A UNA TINTA (BLAU), GALGA 350, DE 20 CM D'AMPLADA.	0,31	€
			Sense descomposició	0,31000	€
P-22	B8000001	UT	CASC SEGURETAT HOMOLOGAT	3,46	€

QUADRE DE PREUS NÚMERO 2

Data: 04/10/22

Pàg.: 3

NÚMERO	CODI	UA	DESCRIPCIÓ	PREU
				Sense descomposició 3,46000 €
P-23	B8000003	UT	ULLERES ANTIPOLS I ANTIIMPACTE	18,88 € Sense descomposició 18,88000 €
P-24	B8000007	UT	PROTECTOR AUDITIU	11,20 € Sense descomposició 11,20000 €
P-25	B8000009	UT	GRANOTA BUS O DE TREBALL	20,80 € Sense descomposició 20,80000 €
P-26	B8000020	UT	PARELL BOTES SEGURETAT CUIR	29,59 € Sense descomposició 29,59000 €
P-27	B8000026	UT	CORDÓ ABALISAMENT REFLECTANT	1,78 € Sense descomposició 1,78000 €
P-28	B8000028	UT	TANCA D'OBRES	5,98 € Sense descomposició 5,98000 €
P-29	B8000046	UT	MES LLOGUER BARRACÓ SERVEIS	138,33 € Sense descomposició 138,33000 €
P-30	B8000049	UT	FARMACIOLA INSTAL·LADA EN OBRA	42,95 € Sense descomposició 42,95000 €
P-31	B8000059	UT	TAULER DE FUSTA AMB LES CARCATERÍSTIQUES I RESISTÈNCIA NECESSARIES PEL TRANSIT DE PERSONES PEL DAMUNT PER PODER SALVAR RASES.	5,53 € Sense descomposició 5,53000 €
P-32	B8000060	UT	PLANXA METAL·LICA AMB RESISTÈNCIA I CARACTERÍSTIQUES NECESSARIES PER PODER SUPORTAR TRANSIT DE VEHICLES I SALVAR RASES.	17,29 € Sense descomposició 17,29000 €



JUSTIFICACIÓ DE PREUS

AVIT22-009

JUSTIFICACIÓ DE PREUS

Data: 04/10/22

Pàg.: 1

MA D'OBRA

CODI	UA	DESCRIPCIÓ	PREU	
01000001	H	OFICIAL	26,86000	€
01000002	H	OFICIAL 1A PALETA	26,86000	€
01000004	H	OFICIAL 1A FONTANER	26,72000	€
01000011	H	AJUDANT PALETA	23,07000	€
01000013	H	AJUDANT FONTANER	23,61000	€
01000020	H	PEO ESPECIALISTA	21,82000	€
01000021	H	PEO ORDINARI	21,70000	€

JUSTIFICACIÓ DE PREUS

Data: 04/10/22

Pàg.: 2

MAQUINÀRIA

CODI	UA	DESCRIPCIÓ	PREU
12010018	H	DUMPER	5,53000 €
12010019	H	PALA RETROEXCAVADORA PETITA	25,49000 €
12020022	H	COMPRESOR AMB DOS MARTELLS	5,53000 €
12020024	H	SERRA TALLADORA PAVIMENT	2,42000 €
12030033	H	CAMIO FINS 12 TM	22,13000 €
12050064	H	SAFATA VIBRANT (RANA)	3,11000 €
12050067	H	VIBRADOR FORMIGO	1,38000 €
12050068	H	RODET VIBRANT DUPLEX	5,53000 €

JUSTIFICACIÓ DE PREUS

Data: 04/10/22

Pàg.: 3

MATERIALS

CODI	UA	DESCRIPCIÓ	PREU	
30020061	UT	TRAPA COMPACTE 1	88,64000	€
30030083	UT	HIDRANT ENT. 2 BOQUES Ø 70 PER. TA	294,59000	€
31000042	ML	CANONADA PEBD 1 POLS. Ø 32 PT-6	0,89000	€
31000051	ML	CANONADA PEBD 2 POLS. DN 63 PT-10	5,52000	€
31010074	ML	CANONADA PEAD 2 POLS. DN 63 PT-10	3,95000	€
31010078	ML	CANONADA PEAD 4½ POLS. DN 125 PT-10	15,31000	€
32000003	ML	CANONADA FUNDICIÓ DÚCTIL FLEXIBLE DN 80	15,93000	€
32000004	ML	CANONADA FUNDICIÓ DÚCTIL FLEXIBLE DN 100	19,66000	€
33000030	M3	AIGUA	0,76000	€
34000014	M2	MESCLA BITUMINOSA CALENT D-12	22,49000	€
34000036	M2	REG EMPRIMACIÓ RCO 1 KG/M2	0,84000	€
35010004	M3	ARENA NATURAL GARBEL. RENTADA	11,83000	€
35020034	M3	TOT-U ARTIFICIAL	8,99000	€
36010005	M3	FORMIGO C.P. H-150 POSAT OBRA	52,81000	€
36060072	M2	RAJOLA HIDRAULICA GRIS 20 X 20 X 4	5,69000	€
41100023	UT	COLZE FD 2 ENDOLLS 1/8 DN 80	55,36000	€
41100024	UT	COLZE FD 2 ENDOLLS 1/8 DN 100	66,59000	€
41400077	UT	CON REDUCCIÓ FD 80/40-60	40,02000	€
41400078	UT	CON REDUCCIÓ FD 100/40-80	51,44000	€
41400079	UT	CON REDUCCIÓ FD 125/40-100	64,80000	€
42100020	UT	VALVULA COMPORTA HAWLE DN 100	214,94000	€
42110035	UT	EIX FIXE MANIOB. VALVULA DN 100	46,93000	€
42110061	UT	TRAMPILLÓ HAWLE GRAN	50,29000	€
42110068	UT	QUARTET VALVULA DN 100-150	13,42000	€
42800079	UT	VALVULA ANGULAR LLAUTÓ ME 47 DN 2 POLS.	109,42000	€
42800082	UT	MACHÓN LLAUTÓ DN 2 POLS.	4,73000	€
42800085	UT	BRIDA ROD. A. INO. AISI 304 DN 2 POLS	34,08000	€
42900003	UT	VALVULA COMPORTA AVK DN 50 COLL CURT PN 16	105,87000	€
42900004	UT	VALVULA COMPORTA AVK DN 65 COLL CURT PN 16	119,68000	€
42900005	UT	VALVULA COMPORTA AVK DN 80 COLL CURT PN16	142,70000	€
42900006	UT	VALVULA COMPORTA AVK DN 100 COLL CURT PN16	170,32000	€
42900009	UT	VALVULA COMPORTA AVK DN 200 COLL CURT PN 16	506,34000	€
42910003	UT	EIX TELESC. MANIOB. VALVULA DN 40 FINS 400 mm LONGITUD 500-800	59,84000	€
42910004	UT	TRAMPILLÓ AVK PETIT MODEL PURDIE	23,02000	€
44000007	UT	BRIDA CONTRATRACCIÓ SYSTEM 2000 100/110	87,10000	€
44000008	UT	BRIDA CONTRATRACCIÓ SYSTEM 2000 100/125	103,41000	€
44000012	UT	BRIDA CONTRATRACCIÓ SYSTEM 2000 100/90	87,56000	€
44300004	UT	BRIDA UNIVERSAL DN 65 (85/68)	46,81000	€
44300005	UT	BRIDA UNIVERSAL DN 80 (103/85)	51,29000	€
44300007	UT	BRIDA UNIVERSAL DN 100 (128/108)	55,27000	€
44300013	UT	BRIDA UNIVERSAL DN 200 (225/208)	105,91000	€
46000006	UT	BANDA ACER INOXIDABLE CAPÇAL 100 (105/125)	34,06000	€
46020032	UT	CAPÇAL PRESA STOP 80/100 1 POLS.	44,06000	€
46020035	UT	CAPÇAL PRESA STOP 80/100 2 POLS.	44,06000	€

JUSTIFICACIÓ DE PREUS

Data: 04/10/22

Pàg.: 4

MATERIALS

CODI	UA	DESCRIPCIÓ	PREU
49000003	UT	ENLLAÇ M. 32 X 1 POLS. R-110	6,45000 €
49000010	UT	CORBA F. 45° 32 X 1 R-127	31,57000 €
49030062	UT	ENLLAÇ M. 63 X 2 POLS. R-110	26,21000 €
49030069	UT	CORBA F. 45° 63 X 2 POLS. R-127	77,35000 €
53070003	UT	TE FD BBB 80/40-80	75,26000 €
53070004	UT	TE FD BBB 100/40-100	80,66000 €
53070007	UT	TE FD BBB 200/40-200	229,73000 €
53080017	UT	COLZE FD BB 1/8 DN 80	47,31000 €
53080018	UT	COLZE FD BB 1/8 DN 100	54,60000 €
53100047	UT	RODET FD BB 0,25 M. DN 100	46,05000 €
53110062	UT	COLZE FD BB 1/4 PATÍ DN 100	69,23000 €

JUSTIFICACIÓ DE PREUS

Data: 04/10/22

Pàg.: 5

PARTIDES D'OBRA

NÚM	CODI	UA	DESCRIPCIÓ					PREU
P-1	A1110024	M3	EXCAVACIO RASA MANUAL FINS 1 MM3. EXCAVACIO MANUAL DE RASA (PICAT I PALEJAT) FINS 1 M DE PROFUNDITAT EN TOT TIPUS DE TERRENY, MESURAT SOBRE PERFIL, INCLOSA LA DEMOLICIÓ DE TOTES LES CONDUCCIONS I INSTAL.LACIONS A ANUL.LAR.	Rend.: 1,000				34,50 €
				Unitats	Preu	Parcial	Import	
Ma d'obra	01000021	H	PEO ORDINARI	1,500	/R x 21,70000 =	32,55000		
				Subtotal:		32,55000	32,55000	
			DESPESES AUXILIARS		6,00 %		1,95300	
			COST DIRECTE				34,50300	
			DESPESES INDIRECTES		0,00 %		0,00000	
			COST EXECUCIÓ MATERIAL				34,50300	
	A1110025	M3	M3. EXCAVACIO MANUAL DE RASA (PICAT I PALEJAT) FINS 1 M DE PROFUNDITAT EN TOT TIPUS DE TERRENY, MESURAT SOBRE PERFIL, INCLOSA LA DEMOLICIÓ DE TOTES LES CONDUCCIONS I INSTAL.LACIONS A ANUL.LAR.	Rend.: 1,000				34,50 €
				Unitats	Preu	Parcial	Import	
Ma d'obra	01000021	H	PEO ORDINARI	1,500	/R x 21,70000 =	32,55000		
				Subtotal:		32,55000	32,55000	
			DESPESES AUXILIARS		6,00 %		1,95300	
			COST DIRECTE				34,50300	
			DESPESES INDIRECTES		0,00 %		0,00000	
			COST EXECUCIÓ MATERIAL				34,50300	
	A1220003	M3	M3. REBLERT DE RASES PER CAPES DE 25 CM REGADES I COMPACTADES, AMB MATERIALS DE LA PROPIA EXCAVACIO, MESURAT SOBRE PERFIL.	Rend.: 1,000				22,82 €
				Unitats	Preu	Parcial	Import	
Ma d'obra	01000020	H	PEO ESPECIALISTA	0,900	/R x 21,82000 =	19,63800		
				Subtotal:		19,63800	19,63800	
Maquinària	12050064	H	SAFATA VIBRANT (RANA)	0,600	/R x 3,11000 =	1,86600		
				Subtotal:		1,86600	1,86600	
Materials	33000030	M3	AIGUA	0,180	x 0,76000 =	0,13680		
				Subtotal:		0,13680	0,13680	

JUSTIFICACIÓ DE PREUS

Data: 04/10/22

Pàg.: 6

PARTIDES D'OBRA

NÚM	CODI	UA	DESCRIPCIÓ					PREU
				DESPESES AUXILIARS	6,00 %			1,17828
				COST DIRECTE				22,81908
				DESPESES INDIRECTES	0,00 %			0,00000
				COST EXECUCIÓ MATERIAL				22,81908
P-2	A1220005	M3	REBLIMENT DE RASES PER CAPES DE 25 CM REGADES I COMPACTADES, AMB TOT-U ARTIFICIAL, MESURAT SOBRE PERFIL	Rend.: 1,000				44,16 €
				Unitats	Preu	Parcial	Import	
Ma d'obra								
	01000021	H	PEO ORDINARI	0,700	/R x 21,70000 =	15,19000		
					Subtotal:	15,19000	15,19000	
Maquinària								
	12050068	H	RODET VIBRANT DUPLEX	0,600	/R x 5,53000 =	3,31800		
	12010019	H	PALA RETROEXCAVADORA PETITA	0,610	/R x 25,49000 =	15,54890		
					Subtotal:	18,86690	18,86690	
Materials								
	35020034	M3	TOT-U ARTIFICIAL	1,000	x 8,99000 =	8,99000		
	33000030	M3	AIGUA	0,270	x 0,76000 =	0,20520		
					Subtotal:	9,19520	9,19520	
				DESPESES AUXILIARS	6,00 %			0,91140
				COST DIRECTE				44,16350
				DESPESES INDIRECTES	0,00 %			0,00000
				COST EXECUCIÓ MATERIAL				44,16350
P-3	A1220037	M3	SUBMINISTRAMENT I COL·LOCACIÓ DE JAÇ D'ARENA SENSE RENTAR DE 10 CM, INCLOS RASANTEIG DEL FONS DE LA RASA I POSTERIOR REPLÉ DE LA MATEIXA FINS 10 CM. PER DAMUNT DE LA GENERATRIU SUPERIOR DE LA CANONADA.	Rend.: 1,000				25,67 €
				Unitats	Preu	Parcial	Import	
Ma d'obra								
	01000021	H	PEO ORDINARI	0,479	/R x 21,70000 =	10,39430		
					Subtotal:	10,39430	10,39430	
Maquinària								
	12010019	H	PALA RETROEXCAVADORA PETITA	0,100	/R x 25,49000 =	2,54900		
	12010018	H	DUMPER	0,050	/R x 5,53000 =	0,27650		
					Subtotal:	2,82550	2,82550	
Materials								
	35010004	M3	ARENA NATURAL GARBEL. RENTADA	1,000	x 11,83000 =	11,83000		
					Subtotal:	11,83000	11,83000	

JUSTIFICACIÓ DE PREUS

Data: 04/10/22

Pàg.: 7

PARTIDES D'OBRA

NÚM	CODI	UA	DESCRIPCIÓ				PREU
			DESPESES AUXILIARS	6,00	%		0,62366
			COST DIRECTE				25,67346
			DESPESES INDIRECTES	0,00	%		0,00000
			COST EXECUCIÓ MATERIAL				25,67346
P-4	A1220083	M3	CARREGA I TRANSPORT DE PRODUCTES SOBRRANTS, PROCEDENTS DE DEMOLICIONS, AMB ABOCAMENT SOBRE CAMIO O CONTAINER I RETIRADA DIÀRIA A L' ABOCADOR A UNA DISTÀNCIA MÀXIMA DE 25 KM. AMB MITJANS MECÀNICS. INCLOU CANON ABOCADOR	Rend.: 0,657			12,90 €
				Unitats	Preu	Parcial	Import
Maquinària	12030033	H	CAMIO FINS 12 TM	0,383	/R x 22,13000 =	12,90075	
				Subtotal:		12,90075	12,90075
			DESPESES AUXILIARS	6,00	%		0,00000
			COST DIRECTE				12,90075
			DESPESES INDIRECTES	0,00	%		0,00000
			COST EXECUCIÓ MATERIAL				12,90075
P-5	A2000032	M3	ABOCAMENT I VIBRATGE DE FORMIGÓ H-150, MORTER M-250 DE CIMENT 11-Z/35PA (PA.350), AMB ÀRID RODAT, TAMANY MÀXIM 40 MM. I CONSISTÈNCIA PLÀSTICA	Rend.: 1,000			116,23 €
				Unitats	Preu	Parcial	Import
Ma d'obra	01000001	H	OFICIAL	1,200	/R x 26,86000 =	32,23200	
	01000021	H	PEO ORDINARI	1,200	/R x 21,70000 =	26,04000	
				Subtotal:		58,27200	58,27200
Maquinària	12050067	H	VIBRADOR FORMIGO	1,200	/R x 1,38000 =	1,65600	
				Subtotal:		1,65600	1,65600
Materials	36010005	M3	FORMIGO C.P. H-150 POSAT OBRA	1,000	x 52,81000 =	52,81000	
				Subtotal:		52,81000	52,81000
			DESPESES AUXILIARS	6,00	%		3,49632
			COST DIRECTE				116,23432
			DESPESES INDIRECTES	0,00	%		0,00000
			COST EXECUCIÓ MATERIAL				116,23432
P-6	A2000033	UT	UT. ANCORATGE DE FORMIGÓ H-150 PER INMOVILITZACIÓ DE VÀLVULES I ACCESORIS, INCLOSA EXCAVACIÓ I RETIRADA DE MATERIALS SOBRRANTS	Rend.: 1,000			61,61 €
				Unitats	Preu	Parcial	Import
Ma d'obra	01000021	H	PEO ORDINARI	1,000	/R x 21,70000 =	21,70000	

JUSTIFICACIÓ DE PREUS

Data: 04/10/22

Pàg.: 8

PARTIDES D'OBRA

NÚM	CODI	UA	DESCRIPCIÓ					PREU
	0100002	H	OFICIAL 1A PALETA	1,000	/R x 26,86000	=	26,86000	
					Subtotal:		48,56000	48,56000
	Materials							
	36010005	M3	FORMIGO C.P. H-150 POSAT OBRA	0,100	x 52,81000	=	5,28100	
					Subtotal:		5,28100	5,28100
			DESPESES AUXILIARS		16,00 %			7,76960
			COST DIRECTE					61,61060
			DESPESES INDIRECTES		0,00 %			0,00000
			COST EXECUCIÓ MATERIAL					61,61060
P-7	A2000034	M3	ABOCAMENT I VIBRATGE DE FORMIGÓ H-175, MORTER H-175 DE CIMENT AMB ARID RODAT, TAMANY MÀXIM 40 MM I CONSISTENCIA PLÀSTICA.		Rend.: 1,000			113,46 €
P-8	A4010003	M	TALL DE PAVIMENT D'AGLOMERAT ASFALCTIC O ALTRES AMB TALLADORA DE DISC		Rend.: 1,000			7,42 €
				Unitats	Preu		Parcial	Import
	Ma d'obra							
	01000020	H	PEO ESPECIALISTA	0,300	/R x 21,82000	=	6,54600	
					Subtotal:		6,54600	6,54600
	Maquinària							
	12020024	H	SERRA TALLADORA PAVIMENT	0,200	/R x 2,42000	=	0,48400	
					Subtotal:		0,48400	0,48400
			DESPESES AUXILIARS		6,00 %			0,39276
			COST DIRECTE					7,42276
			DESPESES INDIRECTES		0,00 %			0,00000
			COST EXECUCIÓ MATERIAL					7,42276
P-9	A4010004	M2	DEMOLICIÓ DE PAVIMENT D'AGLOMERAT BITUMINÓS DAMUNT BASE DE FORMIGÓ DE 10 CM DE GRUIX AMB MARTELL COMPRESOR, SENSE INCLOURE TRANSPORT DE PRODUCTES SOBRRANTS A L'ABOCADOR.		Rend.: 1,000			32,74 €
				Unitats	Preu		Parcial	Import
	Ma d'obra							
	01000020	H	PEO ESPECIALISTA	1,150	/R x 21,82000	=	25,09300	
					Subtotal:		25,09300	25,09300
	Maquinària							
	12020022	H	COMPRESOR AMB DOS MARTELLS	1,110	/R x 5,53000	=	6,13830	
					Subtotal:		6,13830	6,13830

JUSTIFICACIÓ DE PREUS

Data: 04/10/22

Pàg.: 9

PARTIDES D'OBRA

NÚM	CODI	UA	DESCRIPCIÓ				PREU
				DESPESES AUXILIARS	6,00 %		1,50558
				COST DIRECTE			32,73688
				DESPESES INDIRECTES	0,00 %		0,00000
				COST EXECUCIÓ MATERIAL			32,73688
A4010007	M2		DEMOLICIO DE VORERA DE LLOSETA DAMUNT BASE DE FORMIGÓ DE 10 CM DE GRUIX AMB MARTELL COMPRESOR, SENSE INCLOURE TRANSPORT DE PRODUCTES SOBRRANTS A L'ÀBOCADOR.	Rend.: 1,000			27,42 €
				Unitats	Preu	Parcial	Import
Ma d'obra							
	01000020	H	PEO ESPECIALISTA	0,963	/R x 21,82000 =	21,01266	
				Subtotal:		21,01266	21,01266
Maquinària							
	12020022	H	COMPRESOR AMB DOS MARTELLS	0,930	/R x 5,53000 =	5,14290	
				Subtotal:		5,14290	5,14290
				DESPESES AUXILIARS	6,00 %		1,26076
				COST DIRECTE			27,41632
				DESPESES INDIRECTES	0,00 %		0,00000
				COST EXECUCIÓ MATERIAL			27,41632
A4110030	M2		PAVIMENT LLOSETA HIDRÀULICA 20X20X4 COLOR GRIS SOBRE BASE DE FORMIGÓ H-150 DE 10 CM DE GRUIX, INCLÚS MORTER DE BASE I REJUNTAT AMB BEURADA.	Rend.: 0,874			27,25 €
				Unitats	Preu	Parcial	Import
Ma d'obra							
	01000002	H	OFICIAL 1A PALETA	0,250	/R x 26,86000 =	7,68307	
	01000011	H	AJUDANT PALETA	0,250	/R x 23,07000 =	6,59897	
				Subtotal:		14,28204	14,28204
Materials							
	36010005	M3	FORMIGO C.P. H-150 POSAT OBRA	0,100	x 52,81000 =	5,28100	
	36060072	M2	RAJOLA HIDRAULICA GRIS 20 X 20 X 4	1,200	x 5,69000 =	6,82800	
				Subtotal:		12,10900	12,10900
				DESPESES AUXILIARS	6,00 %		0,85692
				COST DIRECTE			27,24796
				DESPESES INDIRECTES	0,00 %		0,00000
				COST EXECUCIÓ MATERIAL			27,24796
A4110051	M2		REG D'IMPRIMACIÓ AMB EMULSIÓ BITUMINOSA CATIONICA ECI, AMB DOTACIÓ 1,5 KG/M2	Rend.: 1,000			0,92 €
				Unitats	Preu	Parcial	Import
Materials							
	34000036	M2	REG EMPRIMACIÓ RCO 1 KG/M2	1,100	x 0,84000 =	0,92400	
				Subtotal:		0,92400	0,92400

JUSTIFICACIÓ DE PREUS

Data: 04/10/22

Pàg.: 10

PARTIDES D'OBRA

NÚM	CODI	UA	DESCRIPCIÓ					PREU
				DESPESES AUXILIARS	6,00 %			0,00000
				COST DIRECTE				0,92400
				DESPESES INDIRECTES	0,00 %			0,00000
				COST EXECUCIÓ MATERIAL				0,92400
A4110055	M2		PAVIMENT DE MESCLA BITUMINOSA EN CALENT TIPUS D-12 PROFÍDIC, EXTES A MÀQUINA I COMPACTAT EN CAPES DE 4 CM. DE GRUIX MÍNIM.	Rend.: 1,000				18,54 €
A6010020	UT		SUBMINISTRAMENT I COL.LOCACIÓ DE VÀLVULA HAWLE ELYPSO DN 100, INCLOSA TRAPA PER A MANIOBRA	Rend.: 1,000				350,48 €
A6020001	UT		SUBMINISTRAMENT I COL.LOCACIÓ DE VÀLVULA DE COMPORTA DE TANCAMENT ELÀSTIC PN 16, MODEL AVK, SERIE CURTA 06/30, DN 50, INCLOU: JUNTES JUNTAFLEX, CARGOLERIA D' ACER GALVANITZAT, INCLOSA EIX TELESCOPIC EXTENSIBLE, COMPOST DE SUPORT DE TUB, TUB DE PVC I EIX D'ACER I GUIA. INCLOU TAMBE QUADRADET DE MANIOBRA I TRAMPILLO TIPUS PURDIE.	Rend.: 1,000				248,68 €
					Unitats	Preu	Parcial	Import
Ma d'obra								
	01000020	H	PEO ESPECIALISTA	1,000	/R x 21,82000	=	21,82000	
	01000004	H	OFICIAL 1A FONTANER	1,300	/R x 26,72000	=	34,73600	
					Subtotal:		56,55600	56,55600
Materials								
	42900003	UT	VALVULA COMPORTA AVK DN 50 COLL CURT PN 16	1,000	x 105,87000	=	105,87000	
	42910003	UT	EIX TELESC. MANIOB. VALVULA DN 40 FINS 400 mm LONGITUD 500-800	1,000	x 59,84000	=	59,84000	
	42910004	UT	TRAMPILLÓ AVK PETIT MODEL PURDIE	1,000	x 23,02000	=	23,02000	
					Subtotal:		188,73000	188,73000
				DESPESES AUXILIARS	6,00 %			3,39336
				COST DIRECTE				248,67936
				DESPESES INDIRECTES	0,00 %			0,00000
				COST EXECUCIÓ MATERIAL				248,67936
A6020002	UT		SUBMINISTRAMENT I COL.LOCACIÓ DE VÀLVULA DE COMPORTA DE TANCAMENT ELÀSTIC PN 16, MODEL AVK, SERIE CURTA 06/30, DN 65, INCLOU: JUNTES JUNTAFLEX, CARGOLERIA D' ACER GALVANITZAT, INCLOSA EIX TELESCOPIC EXTENSIBLE, COMPOST DE SUPORT DE TUB, TUB DE PVC I EIX D'ACER I GUIA. INCLOU TAMBE QUADRADET DE MANIOBRA I TRAMPILLO TIPUS PURDIE.	Rend.: 1,000				262,49 €
					Unitats	Preu	Parcial	Import
Ma d'obra								
	01000020	H	PEO ESPECIALISTA	1,000	/R x 21,82000	=	21,82000	

JUSTIFICACIÓ DE PREUS

Data: 04/10/22

Pàg.: 11

PARTIDES D'OBRA

NÚM	CODI	UA	DESCRIPCIÓ					PREU
	01000004	H	OFICIAL 1A FONTANER	1,300	/R x 26,72000	=	34,73600	
					Subtotal:		56,55600	56,55600
Materials								
	42910003	UT	EIX TElesc. MANIOB. VALVULA DN 40 FINS 400 mm LONGITUD 500-800	1,000	x 59,84000	=	59,84000	
	42900004	UT	VALVULA COMPORTA AVK DN 65 COLL CURT PN 16	1,000	x 119,68000	=	119,68000	
	42910004	UT	TRAMPILLÓ AVK PETIT MODEL PURDIE	1,000	x 23,02000	=	23,02000	
					Subtotal:		202,54000	202,54000
			DESPESES AUXILIARS		6,00 %			3,39336
			COST DIRECTE					262,48936
			DESPESES INDIRECTES		0,00 %			0,00000
			COST EXECUCIÓ MATERIAL					262,48936
P-10	A6020003	UT	SUBMINISTRAMENT I COL.LOCACIO DE VALVULA DE COMPORTA DE TANCAMENT ELÀSTIC PN 16, MODEL AVK, SERIE CURTA 06/30, DN 80, INCLOU: JUNTES JUNTAFLX, CARGOLERIA D' ACER GALVANITZAT, INCLOSA EIX TELESCOPIC EXTENSIBLE, COMPOST DE SUPORT DE TUB, TUB DE PVC I EIX D'ACER I GUIA. INCLOU TAMBE QUADRADET DE MANIOBRA I TRAMPILLO TIPUS PURDIE.	Rend.: 1,000				287,30 €
				Unitats	Preu		Parcial	Import
Ma d'obra								
	01000020	H	PEO ESPECIALISTA	1,200	/R x 21,82000	=	26,18400	
	01000004	H	OFICIAL 1A FONTANER	1,200	/R x 26,72000	=	32,06400	
					Subtotal:		58,24800	58,24800
Materials								
	42910004	UT	TRAMPILLÓ AVK PETIT MODEL PURDIE	1,000	x 23,02000	=	23,02000	
	42910003	UT	EIX TElesc. MANIOB. VALVULA DN 40 FINS 400 mm LONGITUD 500-800	1,000	x 59,84000	=	59,84000	
	42900005	UT	VALVULA COMPORTA AVK DN 80 COLL CURT PN16	1,000	x 142,70000	=	142,70000	
					Subtotal:		225,56000	225,56000
			DESPESES AUXILIARS		6,00 %			3,49488
			COST DIRECTE					287,30288
			DESPESES INDIRECTES		0,00 %			0,00000
			COST EXECUCIÓ MATERIAL					287,30288
A6020004	UT	SUBMINISTRAMENT I COL.LOCACIO DE VALVULA DE COMPORTA DE TANCAMENT ELÀSTIC PN 16, MODEL AVK, SERIE CURTA 06/30, DN 100, INCLOU: JUNTES JUNTAFLX, CARGOLERIA D' ACER GALVANITZAT, INCLOSA EIX TELESCOPIC EXTENSIBLE, COMPOST DE SUPORT DE TUB, TUB DE PVC I EIX D'ACER I GUIA. INCLOU TAMBE QUADRADET DE MANIOBRA I TRAMPILLO TIPUS PURDIE.	Rend.: 1,000					325,21 €
				Unitats	Preu		Parcial	Import

JUSTIFICACIÓ DE PREUS

Data: 04/10/22

Pàg.: 12

PARTIDES D'OBRA

NÚM	CODI	UA	DESCRIPCIÓ					PREU
Ma d'obra								
	01000020	H	PEO ESPECIALISTA	1,400	/R x 21,82000	=		30,54800
	01000004	H	OFICIAL 1A FONTANER	1,400	/R x 26,72000	=		37,40800
					Subtotal:			67,95600
								67,95600
Materials								
	42910004	UT	TRAMPILLÓ AVK PETIT MODEL PURDIE	1,000	x 23,02000	=		23,02000
	42900006	UT	VALVULA COMPORTA AVK DN 100 COLL CURT PN16	1,000	x 170,32000	=		170,32000
	42910003	UT	EIX TELESC. MANIOB. VALVULA DN 40 FINS 400 mm LONGITUD 500-800	1,000	x 59,84000	=		59,84000
					Subtotal:			253,18000
								253,18000
			DESPESES AUXILIARS			6,00 %		4,07736
			COST DIRECTE					325,21336
			DESPESES INDIRECTES			0,00 %		0,00000
			COST EXECUCIÓ MATERIAL					325,21336
A6020007	UT	SUBMINISTRAMENT I COL.LOCACIO DE VALVULA DE COMPORTA DE TANCAMENT ELÀSTIC PN 16, MODEL AVK, SERIE CURTA 06/30, DN 200, INCLOU: JUNTES JUNTA FLEX, CARGOLERIA D' ACER GALVANITZAT, INCLOSA EIX TELESCOPIC EXTENSIBLE, COMPOST DE SUPORT DE TUB, TUB DE PVC I EIX D'ACER I GUIA. INCLOU TAMBE QUADRADET DE MANIOBRA I TRAMPILLO TIPUS PURDIE.			Rend.: 1,000			616,56 €
A7010013	ML	SUBMINISTRAMENT I COL.LOCACIÓ DE CANONADA DE POLIETILÉ D'ALTA DENSITAT PE100 DE 63 MM DN EXTERIOR PER A PT 16 ATMS UNIO TERMOSOLDADA, INCLOSA PROVA HIDRÀULICA.			Rend.: 1,000			14,73 €
				Unitats	Preu		Parcial	Import
Ma d'obra								
	01000020	H	PEO ESPECIALISTA	0,200	/R x 21,82000	=		4,36400
	01000004	H	OFICIAL 1A FONTANER	0,200	/R x 26,72000	=		5,34400
					Subtotal:			9,70800
								9,70800
Materials								
	31010074	ML	CANONADA PEAD 2 POLS. DN 63 PT-10	1,000	x 3,95000	=		3,95000
					Subtotal:			3,95000
								3,95000
			DESPESES AUXILIARS			11,00 %		1,06788
			COST DIRECTE					14,72588
			DESPESES INDIRECTES			0,00 %		0,00000
			COST EXECUCIÓ MATERIAL					14,72588
A7010017	ML	SUBMINISTRAMENT I COL.LOCACIÓ DE CANONADA DE POLIETILÉ D'ALTA DENSITAT PE100 DE 125 MM DN EXTERIOR PER A PT- 16 ATMS. UNIO TERMOSOLDADA, INCLOSA PROVA HIDRÀULICA.			Rend.: 1,000			31,47 €
				Unitats	Preu		Parcial	Import

JUSTIFICACIÓ DE PREUS

Data: 04/10/22

Pàg.: 13

PARTIDES D'OBRA

NÚM	CODI	UA	DESCRIPCIÓ					PREU
Ma d'obra								
	01000020	H	PEO ESPECIALISTA	0,300	/R x 21,82000	=		6,54600
	01000004	H	OFICIAL 1A FONTANER	0,300	/R x 26,72000	=		8,01600
					Subtotal:			14,56200
								14,56200
Materials								
	31010078	ML	CANONADA PEAD 4½ POLS. DN 125 PT-10	1,000	x 15,31000	=		15,31000
					Subtotal:			15,31000
								15,31000
			DESPESES AUXILIARS		11,00 %			1,60182
			COST DIRECTE					31,47382
			DESPESES INDIRECTES		0,00 %			0,00000
			COST EXECUCIÓ MATERIAL					31,47382
P-11	A7020031	ML	SUBMINISTRAMENT I COL.LOCACIÓ DE CANONADA DE FUNDICIÓ DÚCTIL AMB REVESTIMENT INTERIOR DE MORTER C.P. CENTRIFUG, SÈRIE K9 PER DN 80 AMB UNIÓ D'ENDOLL AUTOMÀTIC FLEXIBLE AMB P.P. DE JUNTES		Rend.: 1,000			25,26 €
				Unitats	Preu		Parcial	Import
Ma d'obra								
	01000004	H	OFICIAL 1A FONTANER	0,120	/R x 26,72000	=		3,20640
	01000020	H	PEO ESPECIALISTA	0,180	/R x 21,82000	=		3,92760
					Subtotal:			7,13400
								7,13400
Maquinària								
	12030033	H	CAMIO FINS 12 TM	0,080	/R x 22,13000	=		1,77040
					Subtotal:			1,77040
								1,77040
Materials								
	32000003	ML	CANONADA FUNDICIÓ DÚCTIL FLEXIBLE DN 80	1,000	x 15,93000	=		15,93000
					Subtotal:			15,93000
								15,93000
			DESPESES AUXILIARS		6,00 %			0,42804
			COST DIRECTE					25,26244
			DESPESES INDIRECTES		0,00 %			0,00000
			COST EXECUCIÓ MATERIAL					25,26244
	A7020032	ML	SUBMINISTRAMENT I COL.LOCACIÓ DE CANONADA DE FUNDICIÓ DÚCTIL AMB REVESTIMENT INTERIOR DE MORTER C.P. CENTRIFUG, SÈRIE K9 PER DN 100 AMB UNIÓ D'ENDOLL AUTOMÀTIC FLEXIBLE AMB P.P.A. DE JUNTES		Rend.: 1,000			33,14 €
				Unitats	Preu		Parcial	Import
Ma d'obra								
	01000004	H	OFICIAL 1A FONTANER	0,250	/R x 26,72000	=		6,68000
	01000020	H	PEO ESPECIALISTA	0,200	/R x 21,82000	=		4,36400
					Subtotal:			11,04400
								11,04400
Maquinària								
	12030033	H	CAMIO FINS 12 TM	0,080	/R x 22,13000	=		1,77040

JUSTIFICACIÓ DE PREUS

Data: 04/10/22

Pàg.: 14

PARTIDES D'OBRA

NÚM	CODI	UA	DESCRIPCIÓ					PREU	
				Subtotal:			1,77040	1,77040	
Materials									
	32000004	ML	CANONADA FUNDICIÓ DÚCTIL FLEXIBLE DN 100	1,000	x	19,66000	=	19,66000	
				Subtotal:			19,66000	19,66000	
				DESPESES AUXILIARS		6,00 %		0,66264	
				COST DIRECTE				33,13704	
				DESPESES INDIRECTES		0,00 %		0,00000	
				COST EXECUCIÓ MATERIAL				33,13704	
	A8040025	UT	SUBMINISTRAMENT I COL.LOCACIO DE BRIDA CONTRATRACCIÓ DN 50.		Rend.: 1,000			93,73 €	
P-12	A8040026	UT	SUBMINISTRAMENT I COL.LOCACIO DE BRIDA CONTRATRACCIO DN 65.		Rend.: 1,000			99,21 €	
	A8040027	UT	SUBMINISTRAMENT I COL.LOCACIÓ DE BRIDA CONTRATRACCIO DN 100/125.		Rend.: 1,000			115,14 €	
	A8040031	UT	SUBMINISTRAMENT I COL.LOCACIO DE BRIDA CONTRATRACCIO DN 80/75.		Rend.: 1,000			107,54 €	
P-13	A8040032	UT	SUBMINISTRAMENT I COL.LOCACIO DE BRIDA CONTRATRACCIO DN 80/90.		Rend.: 1,000			107,11 €	
	A8040033	UT	SUBMINISTRAMENT I COL.LOCACIO DE BRIDA CONTRATRACCIO DN 100/90.		Rend.: 1,000			99,28 €	
	A8040034	UT	SUBMINISTRAMENT I COL.LOCACIO DE BRIDA CONTRATRACCIO DN 100/110		Rend.: 1,000			98,82 €	
	A8070069	UT	SUBMINIATRAMENT I COL.LOCACIÓ DE BRIDA CEGA DN 80 AMB BRIDA CONTRACTACIÓ DN 80/90		Rend.: 1,000			126,62 €	
	A8120074	UT	SUBMINISTRAMENT I COL.LOCACIO DE REDUCCIO FD BB 100/40-80 PER A CANONADES DE FUNDICIO DUCTIL DN 100/40-80		Rend.: 1,000			84,88 €	
				Unitats		Preu		Parcial	Import
Ma d'obra									
	01000004	H	OFICIAL 1A FONTANER	0,650	/R x	26,72000	=	17,36800	
	01000020	H	PEO ESPECIALISTA	0,650	/R x	21,82000	=	14,18300	
				Subtotal:				31,55100	31,55100
Materials									
	41400078	UT	CON REDUCCIÓ FD 100/40-80	1,000	x	51,44000	=	51,44000	
				Subtotal:				51,44000	51,44000

JUSTIFICACIÓ DE PREUS

Data: 04/10/22

Pàg.: 15

PARTIDES D'OBRA

NÚM	CODI	UA	DESCRIPCIÓ						PREU
					DESPESES AUXILIARS	6,00 %			1,89306
					COST DIRECTE				84,88406
					DESPESES INDIRECTES	0,00 %			0,00000
					COST EXECUCIÓ MATERIAL				84,88406
P-14	A8120078	UT	SUBMINISTRAMENT I COL·LOCACIÓ DE REDUCCIÓ FD BB 80/40-80		Rend.: 1,000				73,46 €
					Unitats	Preu	Parcial		Import
			Ma d'obra						
	01000004	H	OFICIAL 1A FONTANER	0,650	/R x 26,72000	=	17,36800		
	01000020	H	PEO ESPECIALISTA	0,650	/R x 21,82000	=	14,18300		
					Subtotal:		31,55100		31,55100
			Materials						
	41400077	UT	CON REDUCCIÓ FD 80/40-60	1,000	x 40,02000	=	40,02000		
					Subtotal:		40,02000		40,02000
					DESPESES AUXILIARS	6,00 %			1,89306
					COST DIRECTE				73,46406
					DESPESES INDIRECTES	0,00 %			0,00000
					COST EXECUCIÓ MATERIAL				73,46406
	A8120079	UT	SUB. COL. REDUCCIÓ BB 125/40-100		Rend.: 1,000				101,72 €
					Unitats	Preu	Parcial		Import
			Ma d'obra						
	01000004	H	OFICIAL 1A FONTANER	0,650	/R x 26,72000	=	17,36800		
	01000002	H	OFICIAL 1A PALETA	0,650	/R x 26,86000	=	17,45900		
					Subtotal:		34,82700		34,82700
			Materials						
	41400079	UT	CON REDUCCIÓ FD 125/40-100	1,000	x 64,80000	=	64,80000		
					Subtotal:		64,80000		64,80000
					DESPESES AUXILIARS	6,00 %			2,08962
					COST DIRECTE				101,71662
					DESPESES INDIRECTES	0,00 %			0,00000
					COST EXECUCIÓ MATERIAL				101,71662
	A8130003	UT	SUB. CO. COLZE FD BB 1/8 DN 80		Rend.: 1,000				81,29 €
					Unitats	Preu	Parcial		Import
			Ma d'obra						
	01000004	H	OFICIAL 1A FONTANER	0,700	/R x 26,72000	=	18,70400		
	01000020	H	PEO ESPECIALISTA	0,700	/R x 21,82000	=	15,27400		
					Subtotal:		33,97800		33,97800
			Materials						
	53080017	UT	COLZE FD BB 1/8 DN 80	1,000	x 47,31000	=	47,31000		
					Subtotal:		47,31000		47,31000

JUSTIFICACIÓ DE PREUS

Data: 04/10/22

Pàg.: 16

PARTIDES D'OBRA

NÚM	CODI	UA	DESCRIPCIÓ					PREU
				COST DIRECTE			81,28800	
				DESPESES INDIRECTES		0,00 %	0,00000	
				COST EXECUCIÓ MATERIAL			81,28800	
A8130004	UT		SUBMINISTRAMENT I COL.LOCACIÓ COLZE FD BB 1/8 PN 16 PER A CANONADES DE FUNDICIÓ DÚCTIL DN 100	Rend.: 1,000			68,27 €	
A8130097	UT		SUBMINISTRAMENT I COL.LOCACIÓ COLZE FD BB 1/4 AMB PATÍ PN 16 PER A CANONADES DE FUNDICIÓ DÚCTIL DN 100	Rend.: 1,000			91,95 €	
				Unitats	Preu	Parcial	Import	
Ma d'obra								
01000004	H		OFICIAL 1A FONTANER	0,400	/R x 26,72000 =	10,68800		
01000002	H		OFICIAL 1A PALETA	0,400	/R x 26,86000 =	10,74400		
				Subtotal:		21,43200	21,43200	
Materials								
53110062	UT		COLZE FD BB 1/4 PATÍ DN 100	1,000	x 69,23000 =	69,23000		
				Subtotal:		69,23000	69,23000	
				DESPESES AUXILIARS		6,00 %	1,28592	
				COST DIRECTE			91,94792	
				DESPESES INDIRECTES		0,00 %	0,00000	
				COST EXECUCIÓ MATERIAL			91,94792	
A8140023	UT		SUB. CO. COLZE FD 2 ENDOLLS 1/8 DN 80	Rend.: 1,000			95,12 €	
				Unitats	Preu	Parcial	Import	
Ma d'obra								
01000004	H		OFICIAL 1A FONTANER	0,700	/R x 26,72000 =	18,70400		
01000002	H		OFICIAL 1A PALETA	0,700	/R x 26,86000 =	18,80200		
				Subtotal:		37,50600	37,50600	
Materials								
41100023	UT		COLZE FD 2 ENDOLLS 1/8 DN 80	1,000	x 55,36000 =	55,36000		
				Subtotal:		55,36000	55,36000	
				DESPESES AUXILIARS		6,00 %	2,25036	
				COST DIRECTE			95,11636	
				DESPESES INDIRECTES		0,00 %	0,00000	
				COST EXECUCIÓ MATERIAL			95,11636	
A8140024	UT		SUBMINISTRAMENT I COL.LOCACIÓ COLZE FD, AMB DOS ENDOLLS, AMB JUNTA MECÀNICA EXPRES-3 GS EQUIPADA PER A CANONADA DE FUNDICIÓ DÚCTIL DN 100	Rend.: 1,000			81,19 €	
A8160089	UT		SUBMINISTRAMENT I COL.LOCACIÓ DE MANIGUET DE FUNDICIÓ DÚCTIL BB, LONGITUT 25 CM. PN 16, PER A CANONADES DE FUNDICIÓ DÚCTIL DN 100	Rend.: 1,000			102,84 €	

JUSTIFICACIÓ DE PREUS

Data: 04/10/22

Pàg.: 17

PARTIDES D'OBRA

NÚM	CODI	UA	DESCRIPCIÓ	Unitats	Preu	Parcial	Import
PREU							
Ma d'obra							
	01000002	H	OFICIAL 1A PALETA	1,000	/R x 26,86000 =	26,86000	
	01000004	H	OFICIAL 1A FONTANER	1,000	/R x 26,72000 =	26,72000	
						Subtotal:	53,58000
Materials							
	53100047	UT	RODET FD BB 0,25 M. DN 100	1,000	x 46,05000 =	46,05000	
						Subtotal:	46,05000
						DESPESES AUXILIARS	3,21480
						COST DIRECTE	102,84480
						DESPESES INDIRECTES	0,00000
						COST EXECUCIÓ MATERIAL	102,84480
P-15	A8170091	UT	SUBMINISTRAMENT I COL.LOCACIO DE TE FD BBB DN 80/40-80 PN 16 PER A CANONADES DE FUNDICIO DUCTIL, INCLOSA CARGOLERIA I ACCESORIS VARIS DE MUNTATGE.	Rend.: 1,000		124,40	€
Ma d'obra							
	01000004	H	OFICIAL 1A FONTANER	1,000	/R x 26,72000 =	26,72000	
	01000020	H	PEO ESPECIALISTA	0,900	/R x 21,82000 =	19,63800	
						Subtotal:	46,35800
Materials							
	53070003	UT	TE FD BBB 80/40-80	1,000	x 75,26000 =	75,26000	
						Subtotal:	75,26000
						DESPESES AUXILIARS	2,78148
						COST DIRECTE	124,39948
						DESPESES INDIRECTES	0,00000
						COST EXECUCIÓ MATERIAL	124,39948
	A8170092	UT	SUBMINISTRAMENT I COL.LOCACIO DE TE FD BBB DN 100/40-100 PN 16 PER A CANONADES DE FUNDICIO DUCTIL, INCLOSA CARGOLERIA I ACCESORIS VARIS DE MUNTATGE.	Rend.: 1,000		99,31	€
	A8170095	UT	SUBMINISTRAMENT I COL.LOCACIÓ DE TE FD BBB 200/40-200 PN 16 PER A CANONADES DE FUNDICIO DUCTIL DN 200/40-200	Rend.: 1,000		250,58	€
	A8310043	UT	SUBMINISTRAMENT I COL.LOCACIÓ DE BRIDA UNIVERSAL DN 65 PE 75/FC 60	Rend.: 1,000		85,66	€
Ma d'obra							
	01000004	H	OFICIAL 1A FONTANER	0,800	/R x 26,72000 =	21,37600	
	01000020	H	PEO ESPECIALISTA	0,700	/R x 21,82000 =	15,27400	
						Subtotal:	36,65000
							36,65000

JUSTIFICACIÓ DE PREUS

Data: 04/10/22

Pàg.: 18

PARTIDES D'OBRA

NÚM	CODI	UA	DESCRIPCIÓ					PREU
Materials								
	44300004	UT	BRIDA UNIVERSAL DN 65 (85/68)	1,000	x	46,81000	=	46,81000
						Subtotal:		46,81000
						DESPESES AUXILIARS	6,00 %	2,19900
						COST DIRECTE		85,65900
						DESPESES INDIRECTES	0,00 %	0,00000
						COST EXECUCIÓ MATERIAL		85,65900
P-16	A8310044	UT	SUBMINISTRAMENT I COL.LOCACIO DE BRIDA UNIVERSAL DN 80 PE 90/FC 70/FC 80.	Rend.: 1,000				92,45 €
				Unitats		Preu		Parcial
								Import
Ma d'obra								
	01000004	H	OFICIAL 1A FONTANER	0,800	/R x	26,72000	=	21,37600
	01000020	H	PEO ESPECIALISTA	0,800	/R x	21,82000	=	17,45600
						Subtotal:		38,83200
Materials								
	44300005	UT	BRIDA UNIVERSAL DN 80 (103/85)	1,000	x	51,29000	=	51,29000
						Subtotal:		51,29000
						DESPESES AUXILIARS	6,00 %	2,32992
						COST DIRECTE		92,45192
						DESPESES INDIRECTES	0,00 %	0,00000
						COST EXECUCIÓ MATERIAL		92,45192
	A8310046	UT	SUBMINISTRAMENT I COL.LOCACIO DE BRIDA UNIVERSAL DN 100 PE 125/FC 100.	Rend.: 1,000				70,90 €
	A8310052	UT	SUBMINISTRAMENT I COL.LOCACIO DE BRIDA UNIVERSAL DN 200 FC 175-200/FD 200	Rend.: 1,000				124,56 €
P-17	A9020030	UT	SUBMINISTRAMENT I MUNTATGE D'ESCOMESA DE DN 1 POLS. A CANONADA PRINCIPAL DE FC/FD DN 80, COMPOST PER: BANDA I CAPÇAL DE PRESA EN CÀRREGA HAWLE, ACCESSORIS DE LLAUTÓ ISIFLO, CANONADA DE CONEXIÓ PEBD DN 1 POLS., TRAMPILLÓ COMPACTE DN 1 POLS. BAHISA, INCLOU TOT PETIT MATERIAL I OBRA CIVIL NECESSÀRIA PER FINALITZAR L'OBRA SEGONS DETALL TIPUS A-50	Rend.: 1,000				206,06 €
	A9020031	UT	SUBMINISTRAMENT I MUNTATGE D'ESCOMESA DE DN 1 POLS. A CANONADA PRINCIPAL DE FC/FD DN 100, COMPOST PER: BANDA I CAPÇAL DE PRESA EN CÀRREGA HAWLE, ACCESSORIS DE LLAUTÓ ISIFLO, CANONADA DE CONEXIÓ PEBD DN 1 POLS., TRAMPILLÓ COMPACTE DN 1 POLS. BAHISA, INCLOU TOT PETIT MATERIAL I OBRA CIVIL NECESSÀRIA PER FINALITZAR L'OBRA SEGONS DETALL TIPUS A-50	Rend.: 1,000				215,82 €

JUSTIFICACIÓ DE PREUS

Data: 04/10/22

Pàg.: 19

PARTIDES D'OBRA

NÚM	CODI	UA	DESCRIPCIÓ		PREU	
	A9020041	UT	SUBMINISTRAMENT I MUNTATGE D'ESCOMESA DE DN 1½ POLS. A CANONADA PRINCIPAL DE FC/FD DN 100, COMPOST PER: BANDA I CAPÇAL DE PRESA EN CÀRREGA HAWLE, ACCESSORIS DE LLAUTÓ ISIFLO, CANONADA DE CONEXIÓ PEBD DN 1½ POLS., VÁLVULA ANGULAR LLAUTÓ ME47 DN 1½ BIESOLD, TRAMPILLÓ LLEUGER HAWLE, BRIDA RODONA ACER INOXIDABLE DN 1½, INCLOU TOT PETIT MATERIAL I OBRA CIVIL NECESSÀRIA PER FINALITZAR L'OBRA SEGONS DETALL TIPUS A-51	Rend.: 1,000	272,56	€
	A9020051	UT	SUBMINISTRAMENT I MUNTATGE D'ESCOMESA DE DN 2 POLS. A CANONADA PRINCIPAL DE FC/FD DN 100, COMPOST PER: BANDA I CAPÇAL DE PRESA EN CÀRREGA HAWLE, ACCESSORIS DE LLAUTÓ ISIFLO, CANONADA DE CONEXIÓ PEBD DN 2 POLS. BIESOLD, TRAMPILLÓ LLEUGER HAWLE, BRIDA RODONA ACER INOXIDABLE DN 2 POLS., INCLOU TOT PETIT MATERIAL I OBRA CIVIL NECESSÀRIA PER FINALITZAR L'OBRA SEGONS DETALL TIPUS A-52	Rend.: 1,000	353,74	€
P-18	B1110004	UT	SUBMINISTRAMENT I COL.LOCACIÓ D'HIDRANT ENTERRAT MODEL AIGÜES DE REUS, ENTRADA DN 100 PN 16, 2 BOQUES Ø 70 RACORDS BARCELONA, INCLÓS: PERICÓ PREFABRICAT, TAPA, MANIGUET DE FUNDICIÓ DÚCTIL EMBRIDAT DN 100 PN 16 AMB PATÍ, ANCORATGE DE COLZE, 2 BRIDES CONTRATRAACCIÓ 100/125, CARRET DE PEAD DN 125 DE LONGITUT MÍNIMA 50 CM., VÁLVULA HAWLE ELYPSO DN 100 PN 16 I TOTS ELS SEUS ACCESSORIS PER COL.LOCACIÓ SUBTERRÀNIA, DEMOLICIÓ I REPOSICIÓ DE PAVIMENT EXISTENT, EXCAVACIÓ EN TOT TIPUS DE TERRENY, RECOBRIMENT DE LA CANONADA AMB ARENA, REBLIMENT DEL VOLUM DE L'EXCAVACIÓ AMB MATERIAL DE LA PRÒPIA EXCAVACIÓ, INCLOSOS TOT TIPUS DE MATERIALS I OBRA CIVIL NECESSARI PER FINALITZAR L'OBRA.	Rend.: 1,000	1.163,01	€
P-19	B1110008	UT	CALA LOCALITZACIÓ SERVEIS	Rend.: 1,000	96,84	€
P-20	B1110015	PA	A JUSTIFICAR PER IMPREVISTOS	Rend.: 1,000	1.000,00	€
P-21	B1110051	M	SUBMINISTRAMENT I COL.LOCACIÓ DE LLÀMINA DE POLIETILÉ D'ALTA PRESSIÓ, COLOR BLANC OPAC IMPRESA EN UNA CARA A UNA TINTA (BLAU), GALGA 350, DE 20 CM D'AMPLADA.	Rend.: 1,000	0,31	€
	B1110091	UT	NETEJA DIÀRIA DE L'OBRA, MITJANÇANT ESCOMBRAT, RECOLLIT SOBRE CONTENIDOR. INCLOU EL REGAT DE LA MATEIXA EN CAS DE POLS.	Rend.: 1,000	20,16	€

JUSTIFICACIÓ DE PREUS

Data: 04/10/22

Pàg.: 20

PARTIDES D'OBRA

NÚM	CODI	UA	DESCRIPCIÓ		PREU
P-22	B8000001	UT	CASC SEGURETAT HOMOLOGAT	Rend.: 1,000	3,46 €
P-23	B8000003	UT	ULLERES ANTIPOLS I ANTIIMPACTE	Rend.: 1,000	18,88 €
P-24	B8000007	UT	PROTECTOR AUDITIU	Rend.: 1,000	11,20 €
P-25	B8000009	UT	GRANOTA BUS O DE TREBALL	Rend.: 1,000	20,80 €
P-26	B8000020	UT	PARELL BOTES SEGURETAT CUIR	Rend.: 1,000	29,59 €
P-27	B8000026	UT	CORDÓ ABALISAMENT REFLECTANT	Rend.: 1,000	1,78 €
P-28	B8000028	UT	TANCA D'OBRES	Rend.: 1,000	5,98 €
P-29	B8000046	UT	MES LLOGUER BARRACÓ SERVEIS	Rend.: 1,000	138,33 €
P-30	B8000049	UT	FARMACIOLA INSTAL·LADA EN OBRA	Rend.: 1,000	42,95 €
P-31	B8000059	UT	TAULER DE FUSTA AMB LES CARCATERÍSTIQUES I RESISTÈNCIA NECESSARIES PEL TRANSIT DE PERSONES PEL DAMUNT PER PODER SALVAR RASES.	Rend.: 1,000	5,53 €
P-32	B8000060	UT	PLANXA METAL·LICA AMB RESISTÈNCIA I CARACTERÍSTIQUES NECESSARIES PER PODER SUPORTAR TRANSIT DE VEHICLES I SALVAR RASES.	Rend.: 1,000	17,29 €

JUSTIFICACIÓ DE PREUS

Data: 04/10/22

Pàg.: 21

PARTIDES ALÇADES

NÚM	CODI	UA	DESCRIPCIÓ			PREU
	Z1110001	PA	DE SENYALITZACIÓ PROVISIONAL DURANT LES OBRES	Rend.: 1,000		120,25 €
	Z200076	PA	A JUSTIFICAR PER LA GESTIÓ MEDIAMBIENTAL DE TERRES DE L'OBRA, AMB LA SEPARACIÓ I IDENTIFICACIÓ PER C	Rend.: 1,000		500,00 €
	Z2000004	PA	DE MOVIMENT DE TERRES NO CONTEMPLATS EN EL PROJECTE PER AMPLIACIONS D'OBRA SORGIDES DURANT LA FASE D'EXECUCIÓ QUE CONTEMPLA L'EXCAVACIÓ DE RASA, ELS REBLERTS I RETIRADA DE TERRES A ABOCADOR, AIXÍ COM LES CALES NECESSÀRIES DE MÉS PER DETECTAR TOTS ELS POSSIBLES SERVEIS.	Rend.: 1,000		200,00 €
	Z2000005	PA	DE REPOSICIONS DE PAVIMENTS PER AMPLIACIONS D'OBRA SORGITS DURANT L'EXECUCIÓ O DE SOBREAMPLE DONAT PER POSSIBLES TRENCAMENTS DE MÉS PAVIMENTS DELS CONTEMPLATS INICIALMENT.	Rend.: 1,000		150,00 €
	Z2000007	PA	DE VALVULERIA I ACCESSORIS NO CONTEMPLATS EN EL PROJECTE SORGIDES PER MODIFICACIONS EN EL TRAÇAT DE LA NOVA XARXA, MODIFICACIÓ DELS PUNTS DE CONNEXIÓ O AMPLIACIONS DE LA NOVA XARXA A IMPLANTAR.	Rend.: 1,000		250,00 €
	Z2000008	PA	D'ESCOMESSES NO CONTEMPLADES EN EL PROJECTE QUE APAREIXEN DURANT L'EXECUCIÓ DE L'OBRA I QUE CAL RENOVAR.	Rend.: 1,000		300,00 €
	Z2000066	UT	NETEJA DE CANONADA MITJANÇANT INJECCIÓ D'HIPOCLORIT I PROVA DE PRESSIÓ INTERNA AMB BOMBA DOSIFICADORA O MITJANS NECESSARIS FINS A OBTENIR ELS RESULTATS DESCRITS EN EL PLEC GENERAL DE CONDICIONS DEL PROJECTE.	Rend.: 1,000		150,24 €
	Z2000080	UT	PARTIDA ALÇADA A JUSTIFICAR PER A INSTAL·LACIÓ CANONADA PROVISIONAL GRAPAT A FAÇANA EN ELS TRAMS DE CARRER QUE HO REQUEREIXI EL DESENVOLUPAMENT DE L'OBRA.	Rend.: 1,000		1.000,00 €
	Z2000081	UT	ASSAIG PRÓCTOR NORMAL NLT-107 UNE 103500	Rend.: 1,000		350,00 €



AMIDAMENTS

AVIT22-009

AMIDAMENTS

Data: 04/10/22

Pàg.: 1

Obra 01 PRESSUPOST AVIT22-009
Capítol 01 DEMOLICIONS

NUM.	CODI	UA	DESCRIPCIÓ
1	A4010003	M	TALL DE PAVIMENT D'AGLOMERAT ASFALCTIC O ALTRES AMB TALLADORA DE DISC

Num.	Text	Tipus	[C]	[D]	[E]	[F]	TOTAL	Fórmula
1	P1-P2		2,000	60,000			120,000	C#*D#*E#*F#

TOTAL AMIDAMENT 120,000

2	A4010004	M2	DEMOLICIÓ DE PAVIMENT D'AGLOMERAT BITUMINÓS DAMUNT BASE DE FORMIGÓ DE 10 CM DE GRUIX AMB MARTELL COMPRESOR, SENSE INCLOURE TRANSPORT DE PRODUCTES SOBRRANTS A L'ABOCADOR.
---	----------	----	---

Num.	Text	Tipus	[C]	[D]	[E]	[F]	TOTAL	Fórmula
1	P1-P2		0,600	60,000			36,000	C#*D#*E#*F#

TOTAL AMIDAMENT 36,000

Obra 01 PRESSUPOST AVIT22-009
Capítol 02 MOVIMENTS DE TERRES

NUM.	CODI	UA	DESCRIPCIÓ
1	A1110024	M3	EXCAVACIO RASA MANUAL FINS 1 MM3. EXCAVACIO MANUAL DE RASA (PICAT I PALEJAT) FINS 1 M DE PROFUNDITAT EN TOT TIPUS DE TERRENY, MESURAT SOBRE PERFIL, INCLOSA LA DEMOLICIÓ DE TOTES LES CONDUCCIONS I INSTAL.LACIONS A ANUL.LAR.

Num.	Text	Tipus	[C]	[D]	[E]	[F]	TOTAL	Fórmula
1	P1-P2		1,000	60,000	0,400	0,600	14,400	C#*D#*E#*F#
2	P1'-P2'		1,000	60,000	0,600	0,300	10,800	C#*D#*E#*F#

TOTAL AMIDAMENT 25,200

2	A1220037	M3	SUBMINISTRAMENT I COL.LOCACIO DE JAÇ D'ARENA SENSE RENTAR DE 10 CM, INCLOS RASANTEIG DEL FONTS DE LA RASA I POSTERIOR REPLÉ DE LA MATEIXA FINS 10 CM. PER DAMUNT DE LA GENERATRIU SUPERIOR DE LA CANONADA.
---	----------	----	--

Num.	Text	Tipus	[C]	[D]	[E]	[F]	TOTAL	Fórmula
1	P1-P2		1,000	60,000	0,400	0,300	7,200	C#*D#*E#*F#

TOTAL AMIDAMENT 7,200

3	A1220005	M3	REBLIMENT DE RASES PER CAPES DE 25 CM REGADES I COMPACTADES, AMB TOT-U ARTIFICIAL, MESURAT SOBRE PERFIL
---	----------	----	---

Num.	Text	Tipus	[C]	[D]	[E]	[F]	TOTAL	Fórmula
1	P1-P2		1,000	60,000	0,400	0,300	7,200	C#*D#*E#*F#
2	P1'-P2'		1,000	60,000	0,600	0,100	3,600	C#*D#*E#*F#

TOTAL AMIDAMENT 10,800

4	A2000032	M3	ABOCAMENT I VIBRATGE DE FORMIGÓ H-150, MORTER M-250 DE CIMENT 11-Z/35PA (PA.350), AMB ÀRID RODAT, TAMANY MÀXIM 40 MM. I CONSISTÈNCIA PLÀSTICA
---	----------	----	---

EUR

AMIDAMENTS

Data: 04/10/22

Pàg.: 2

Num.	Text	Tipus	[C]	[D]	[E]	[F]	TOTAL	Fórmula
1	P1'-P2'		1,000	60,000	0,600	0,200	7,200	C#*D#*E#*F#

TOTAL AMIDAMENT

5 A1220083 M3 CARREGA I TRANSPORT DE PRODUCTES SOBRRANTS, PROCEDENTS DE DEMOLICIONS, AMB ABOCAMENT SOBRE CAMIO O CONTAINER I RETIRADA DIARIA A L ' ABOCADOR A UNA DISTANCIA MAXIMA DE 25 KM. AMB MITJANS MECANICS. INCLOU CANON ABOCADOR

Num.	Text	Tipus	[C]	[D]	[E]	[F]	TOTAL	Fórmula
1	P1-P2		1,300	60,000	0,400	0,600	18,720	C#*D#*E#*F#
2	P1'-P2'		1,300	60,000	0,600	0,300	14,040	C#*D#*E#*F#

TOTAL AMIDAMENT

6 Z2000004 PA DE MOVIMENT DE TERRES NO CONTEMPLATS EN EL PROJECTE PER AMPLIACIONS D'OBRA SORGIDES DURANT LA FASE D'EXECUCIÓ QUE CONTEMPLIEN L'EXCAVACIÓ DE RASA, ELS REBLERTS I RETIRADA DE TERRES A ABOCADOR, AIXÍ COM LES CALES NECESSÀRIES DE MÉS PER DETECTAR TOTS ELS POSSIBLES SERVEIS.

AMIDAMENT DIRECTE

Obra 01 PRESSUPOST AVIT22-009
Capítol 03 PAVIMENTS

NUM.	CODI	UA	DESCRIPCIÓ
1	A2000034	M3	ABOCAMENT I VIBRATGE DE FORMIGÓ H-175, MORTER H-175 DE CIMENT AMB ARID RODAT, TAMANY MÀXIM 40 MM I CONSISTENCIA PLÀSTICA.

Num.	Text	Tipus	[C]	[D]	[E]	[F]	TOTAL	Fórmula
1	P1-P2		0,600	60,000			36,000	C#*D#*E#*F#

TOTAL AMIDAMENT

2 Z2000005 PA DE REPOSICIONS DE PAVIMENTS PER AMPLIACIONS D'OBRA SORGITS DURANT L'EXECUCIÓ O DE SOBREAMPLE DONAT PER POSSIBLES TRENCAMENTS DE MÉS PAVIMENTS DELS CONTEMPLATS INICIALMENT.

AMIDAMENT DIRECTE

Obra 01 PRESSUPOST AVIT22-009
Capítol 04 CANONADES

NUM.	CODI	UA	DESCRIPCIÓ
1	A7020031	ML	SUBMINISTRAMENT I COL·LOCACIÓ DE CANONADA DE FUNDICIÓ DÚCTIL AMB REVESTIMENT INTERIOR DE MORTER C.P. CENTRIFUG, SÈRIE K9 PER DN 80 AMB UNIÓ D'ENDOLL AUTOMÀTIC FLEXIBLE AMB P.P. DE JUNTES

Num.	Text	Tipus	[C]	[D]	[E]	[F]	TOTAL	Fórmula
1	P1-P2		1,000	60,000			60,000	C#*D#*E#*F#

TOTAL AMIDAMENT

AMIDAMENTS

Data: 04/10/22

Pàg.: 3

Obra 01 PRESSUPOST AVIT22-009
Capítol 05 VALVULERIA I ACCESSORIS

NUM.	CODI	UA	DESCRIPCIÓ
1	A6020003	UT	SUBMINISTRAMENT I COL.LOCACIO DE VALVULA DE COMPORTA DE TANCAMENT ELÀSTIC PN 16, MODEL AVK, SERIE CURTA 06/30, DN 80, INCLOU: JUNTES JUNTAFLEX, CARGOLERIA D' ACER GALVANITZAT, INCLOSA EIX TELESCOPIC EXTENSIBLE, COMPOST DE SUPORT DE TUB, TUB DE PVC I EIX D'ACER I GUIA. INCLOU TAMBE QUADRADET DE MANIOBRA I TRAMPILLO TIPUS PURDIE.

Num.	Text	Tipus	[C]	[D]	[E]	[F]	TOTAL	Fórmula
1	P1		2,000				2,000	C#*D#*E#*F#
2	P2		1,000				1,000	C#*D#*E#*F#

TOTAL AMIDAMENT

2 A8040032 UT SUBMINISTRAMENT I COL.LOCACIO DE BRIDA CONTRATRACCIO DN 80/90.

Num.	Text	Tipus	[C]	[D]	[E]	[F]	TOTAL	Fórmula
1	P2		2,000				2,000	C#*D#*E#*F#

TOTAL AMIDAMENT

3 A8040026 UT SUBMINISTRAMENT I COL.LOCACIO DE BRIDA CONTRATRACCIO DN 65.

Num.	Text	Tipus	[C]	[D]	[E]	[F]	TOTAL	Fórmula
1	P1		2,000				2,000	C#*D#*E#*F#

TOTAL AMIDAMENT

4 A8310044 UT SUBMINISTRAMENT I COL.LOCACIO DE BRIDA UNIVERSAL DN 80 PE 90/FC 70/FC 80.

Num.	Text	Tipus	[C]	[D]	[E]	[F]	TOTAL	Fórmula
1	P1		1,000				1,000	C#*D#*E#*F#
2	P2		1,000				1,000	C#*D#*E#*F#

TOTAL AMIDAMENT

5 A8170091 UT SUBMINISTRAMENT I COL.LOCACIO DE TE FD BBB DN 80/40-80 PN 16 PER A CANONADES DE FUNDICIO DUCTIL, INCLOSA CARGOLERIA I ACCESSORIS VARIS DE MUNTATGE.

Num.	Text	Tipus	[C]	[D]	[E]	[F]	TOTAL	Fórmula
1	P1		1,000				1,000	C#*D#*E#*F#
2	P2		1,000				1,000	C#*D#*E#*F#

TOTAL AMIDAMENT

6 A8120078 UT SUBMINISTRAMENT I COL.LOCACIO DE REDUCCIO FD BB 80/40-80

Num.	Text	Tipus	[C]	[D]	[E]	[F]	TOTAL	Fórmula
1	P1		2,000				2,000	C#*D#*E#*F#

TOTAL AMIDAMENT

AMIDAMENTS

Data: 04/10/22

Pàg.: 4

7	Z2000007	PA	DE VALVULERIA I ACCESSORIS NO CONTEMPLATS EN EL PROJECTE SORGIDES PER MODIFICACIONS EN EL TRAÇAT DE LA NOVA XARXA, MODIFICACIÓ DELS PUNTS DE CONNEXIÓ O AMPLIACIONS DE LA NOVA XARXA A IMPLANTAR.
---	----------	----	---

AMIDAMENT DIRECTE 2,000

Obra	01	PRESSUPOST AVIT22-009
Capítol	06	ESCOMESSES

NUM.	CODI	UA	DESCRIPCIÓ
1	A9020030	UT	SUBMINISTRAMENT I MUNTATGE D'ESCOMESA DE DN 1 POLS. A CANONADA PRINCIPAL DE FC/FD DN 80, COMPOST PER: BANDA I CAPÇAL DE PRESA EN CÀRREGA HAWLE, ACCESSORIS DE LLAUTÓ ISIFLO, CANONADA DE CONEXIÓ PEBD DN 1 POLS., TRAMPILLÓ COMPACTE DN 1 POLS. BAHISA, INCLOU TOT PETIT MATERIAL I OBRA CIVIL NECESSÀRIA PER FINALITZAR L'OBRA SEGONS DETALL TIPUS A-50

Num.	Text	Tipus	[C]	[D]	[E]	[F]	TOTAL	Fórmula
1	Pl. dels Avis 1		1,000				1,000	C#*D#*E#*F#
2	Pl. dels Avis 2		1,000				1,000	C#*D#*E#*F#
3	Pl. dels Avis 3		1,000				1,000	C#*D#*E#*F#
4	Pl. dels Avis 4		1,000				1,000	C#*D#*E#*F#
5	Pl. dels Avis 5		1,000				1,000	C#*D#*E#*F#
6	Pl. dels Avis 6		1,000				1,000	C#*D#*E#*F#
7	Pl. dels Avis 7		1,000				1,000	C#*D#*E#*F#
8	Pl. dels Avis 8		1,000				1,000	C#*D#*E#*F#
9	Pl. dels Avis FONT MUNICIPAL		1,000				1,000	C#*D#*E#*F#

TOTAL AMIDAMENT 9,000

2	B1110004	UT	SUBMINISTRAMENT I COL.LOCACIÓ D'HIDRANT ENTERRAT MODEL AIGÜES DE REUS, ENTRADA DN 100 PN 16, 2 BOQUES Ø 70 RACORDS BARCELONA, INCLÓS: PERICÓ PREFABRICAT, TAPA, MANIGUET DE FUNDICIÓ DÚCTIL EMBRIDAT DN 100 PN 16 AMB PATÍ, ANCORATGE DE COLZE, 2 BRIDES CONTRATRAACCIÓ 100/125, CARRET DE PEAD DN 125 DE LONGITUT MÍNIMA 50 CM., VÀLVULA HAWLE ELYPSO DN 100 PN 16 I TOTS ELS SEUS ACCESSORIS PER COL.LOCACIÓ SUBTERRÀNIA, DEMOLICIÓ I REPOSICIÓ DE PAVIMENT EXISTENT, EXCAVACIÓ EN TOT TIPUS DE TERRENY, RECOBRIMENT DE LA CANONADA AMB ARENA, REBLIMENT DEL VOLUM DE L'EXCAVACIÓ AMB MATERIAL DE LA PRÒPIA EXCAVACIÓ, INCLOSOS TOT TIPUS DE MATERIALS I OBRA CIVIL NECESSARI PER FINALITZAR L'OBRA.
---	----------	----	--

Num.	Text	Tipus	[C]	[D]	[E]	[F]	TOTAL	Fórmula
1	P1-P2		1,000				1,000	C#*D#*E#*F#

TOTAL AMIDAMENT 1,000

3	Z2000008	PA	D'ESCOMESSES NO CONTEMPLADES EN EL PROJECTE QUE APAREIXEN DURANT L'EXECUCIÓ DE L'OBRA I QUE CAL RENOVAR.
---	----------	----	--

AMIDAMENT DIRECTE 1,000

Obra	01	PRESSUPOST AVIT22-009
Capítol	07	PERICONS I ANCORATGES

NUM.	CODI	UA	DESCRIPCIÓ
1	A2000033	UT	UT. ANCORATGE DE FORMIGÓ H-150 PER INMOVILITZACIÓ DE VÀLVULES I ACCESORIS, INCLOSA EXCAVACIÓ I RETIRADA DE MATERIALS SOBRRANTS

EUR

AMIDAMENTS

Data: 04/10/22

Pàg.: 5

Num.	Text	Tipus	[C]	[D]	[E]	[F]	TOTAL	Fórmula
1	P1		2,000				2,000	C#*D#*E#*F#
2	P2		2,000				2,000	C#*D#*E#*F#
TOTAL AMIDAMENT							4,000	

Obra 01 PRESSUPOST AVIT22-009
Capítol 09 SEGURETAT I SALUT

NUM.	CODI	UA	DESCRIPCIÓ		
1	Z1110001	PA	DE SENYALITZACIO PROVISIONAL DURANT LES OBRES	AMIDAMENT DIRECTE	1,000
2	B8000001	UT	CASC SEGURETAT HOMOLOGAT	AMIDAMENT DIRECTE	3,000
3	B8000003	UT	ULLERES ANTIPOLS I ANTIIMPACTE	AMIDAMENT DIRECTE	3,000
4	B8000007	UT	PROTECTOR AUDITIU	AMIDAMENT DIRECTE	3,000
5	B8000009	UT	GRANOTA BUS O DE TREBALL	AMIDAMENT DIRECTE	3,000
6	B8000020	UT	PARELL BOTES SEGURETAT CUIR	AMIDAMENT DIRECTE	3,000
7	B8000026	UT	CORDÓ ABALISAMENT REFLECTANT	AMIDAMENT DIRECTE	100,000
8	B8000028	UT	TANCA D'OBRES	AMIDAMENT DIRECTE	30,000
9	B8000059	UT	TAULER DE FUSTA AMB LES CARCATERÍSTIQUES I RESISTÈNCIA NECESSARIES PEL TRANSIT DE PERSONES PEL DAMUNT PER PODER SALVAR RASES.	AMIDAMENT DIRECTE	8,000
10	B8000060	UT	PLANXA METAL·LICA AMB RESISTÈNCIA I CARACTERÍSTIQUES NECESSARIES PER PODER SUPORTAR TRANSIT DE VEHICLES I SALVAR RASES.	AMIDAMENT DIRECTE	8,000
11	B8000049	UT	FARMACIOLA INSTAL·LADA EN OBRA	AMIDAMENT DIRECTE	1,000

AMIDAMENTS

Data: 04/10/22

Pàg.: 6

12	B8000046	UT	MES LLOGUER BARRACÓ SERVEIS						
									AMIDAMENT DIRECTE 1,000
Obra		01	PRESSUPOST AVIT22-009						
Capítol		10	VARIS I IMPREVISTOS						
NUM.	CODI	UA	DESCRIPCIÓ						
1	B1110008	UT	CALA LOCALITZACIÓ SERVEIS						AMIDAMENT DIRECTE 4,000
2	B1110051	M	SUBMINISTRAMENT I COL.LOCACIO DE LLÀMINA DE POLIETILÉ D'ALTA PRESSIÓ, COLOR BLANC OPAC IMPRESA EN UNA CARA A UNA TINTA (BLAU), GALGA 350, DE 20 CM D'AMPLADA.						
Num.	Text	Tipus	[C]	[D]	[E]	[F]	TOTAL	Fórmula	
1	P1-P2		1,000	60,000			60,000	C#*D#*E#*F#	
									TOTAL AMIDAMENT 60,000
3	Z2000066	UT	NETEJA DE CANONADA MITJANÇANT INJECCIO D'HIPOCLORIT I PROVA DE PRESSIÓ INTERNA AMB BOMBA DOSIFICADORA O MITJANS NECESSAIRS FINS A OBTENIR ELS RESULTATS DESCRITS EN EL PLEC GENERAL DE CONDICIONS DEL PROJECTE.						AMIDAMENT DIRECTE 1,000
4	B1110015	PA	A JUSTIFICAR PER IMPREVISTOS						AMIDAMENT DIRECTE 1,000



PRESSUPOST

AVIT22-009

PRESSUPOST

Data: 04/10/22

Pàg.: 1

OBRA 01 PRESSUPOST AVIT22-009
CAPÍTOL 01 DEMOLICIONS

NUM.	CODI	UA	DESCRIPCIÓ	PREU	AMIDAMENT	IMPORT
1	A4010003	M	TALL DE PAVIMENT D'AGLOMERAT ASFALCTIC O ALTRES AMB TALLADORA DE DISC (P - 8)	7,42	120,000	890,40
2	A4010004	M2	DEMOLICIÓ DE PAVIMENT D'AGLOMERAT BITUMINÓS DAMUNT BASE DE FORMIGÓ DE 10 CM DE GRUIX AMB MARTELL COMPRESOR, SENSE INCLOURE TRANSPORT DE PRODUCTES SOBRRANTS A L'ABOCADOR. (P - 9)	32,74	36,000	1.178,64
TOTAL			CAPÍTOL 01.01			2.069,04

OBRA 01 PRESSUPOST AVIT22-009
CAPÍTOL 02 MOVIMENTS DE TERRES

NUM.	CODI	UA	DESCRIPCIÓ	PREU	AMIDAMENT	IMPORT
1	A1110024	M3	EXCAVACIÓ RASA MANUAL FINS 1 MM3. EXCAVACIÓ MANUAL DE RASA (PICAT I PALEJAT) FINS 1 M DE PROFUNDITAT EN TOT TIPUS DE TERRENY, MESURAT SOBRE PERFIL, INCLOSA LA DEMOLICIÓ DE TOTES LES CONDUCCIONS I INSTAL.LACIONS A ANUL.LAR. (P - 1)	34,50	25,200	869,40
2	A1220037	M3	SUBMINISTRAMENT I COL.LOCACIÓ DE JAÇ D'ARENA SENSE RENTAR DE 10 CM, INCLOS RASANTEIG DEL FONS DE LA RASA I POSTERIOR REPLÉ DE LA MATEIXA FINS 10 CM. PER DAMUNT DE LA GENERATRIU SUPERIOR DE LA CANONADA. (P - 3)	25,67	7,200	184,82
3	A1220005	M3	REBLIMENT DE RASES PER CAPES DE 25 CM REGADES I COMPACTADES, AMB TOT-U ARTIFICIAL, MESURAT SOBRE PERFIL (P - 2)	44,16	10,800	476,93
4	A2000032	M3	ABOCAMENT I VIBRATGE DE FORMIGÓ H-150, MORTER M-250 DE CIMENT 11-Z/35PA (PA.350), AMB ÀRID RODAT, TAMANY MÀXIM 40 MM. I CONSISTÈNCIA PLÀSTICA (P - 5)	116,23	7,200	836,86
5	A1220083	M3	CARREGA I TRANSPORT DE PRODUCTES SOBRRANTS, PROCEDENTS DE DEMOLICIONS, AMB ABOCAMENT SOBRE CAMIO O CONTAINER I RETIRADA DIÀRIA A L'ABOCADOR A UNA DISTÀNCIA MÀXIMA DE 25 KM. AMB MITJANS MECÀNICS. INCLOU CANON ABOCADOR (P - 4)	12,90	32,760	422,60
6	Z2000004	PA	DE MOVIMENT DE TERRES NO CONTEMPLATS EN EL PROJECTE PER AMPLIACIONS D'OBRA SORGIDES DURANT LA FASE D'EXECUCIÓ QUE CONTEMPLA L'EXCAVACIÓ DE RASA, ELS REBLERTS I RETIRADA DE TERRES A ABOCADOR, AIXÍ COM LES CALES NECESSÀRIES DE MÉS PER DETECTAR TOTS ELS POSSIBLES SERVEIS. (P - 0)	200,00	1,000	200,00
TOTAL			CAPÍTOL 01.02			2.990,61

OBRA 01 PRESSUPOST AVIT22-009
CAPÍTOL 03 PAVIMENTS

NUM.	CODI	UA	DESCRIPCIÓ	PREU	AMIDAMENT	IMPORT
1	A2000034	M3	ABOCAMENT I VIBRATGE DE FORMIGÓ H-175, MORTER H-175 DE CIMENT AMB ÀRID RODAT, TAMANY MÀXIM 40 MM I CONSISTÈNCIA PLÀSTICA. (P - 7)	113,46	36,000	4.084,56
2	Z2000005	PA	DE REPOSICIONS DE PAVIMENTS PER AMPLIACIONS D'OBRA SORGITS DURANT L'EXECUCIÓ O DE SOBREAMPLE DONAT PER POSSIBLES TRENCAMENTS DE MÉS PAVIMENTS DELS CONTEMPLATS INICIALMENT. (P - 0)	150,00	2,000	300,00

PRESSUPOST

Data: 04/10/22

Pàg.: 2

TOTAL	CAPÍTOL	01.03	4.384,56
--------------	----------------	--------------	-----------------

OBRA 01 PRESSUPOST AVIT22-009
CAPÍTOL 04 CANONADES

NUM.	CODI	UA	DESCRIPCIÓ	PREU	AMIDAMENT	IMPORT
1	A7020031	ML	SUBMINISTRAMENT I COL.LOCACIÓ DE CANONADA DE FUNDICIÓ DÚCTIL AMB REVESTIMENT INTERIOR DE MORTER C.P. CENTRIFUG, SÈRIE K9 PER DN 80 AMB UNIÓ D'ENDOLL AUTOMÀTIC FLEXIBLE AMB P.P. DE JUNTES (P - 11)	25,26	60,000	1.515,60
TOTAL	CAPÍTOL	01.04				1.515,60

OBRA 01 PRESSUPOST AVIT22-009
CAPÍTOL 05 VALVULERIA I ACCESSORIS

NUM.	CODI	UA	DESCRIPCIÓ	PREU	AMIDAMENT	IMPORT
1	A6020003	UT	SUBMINISTRAMENT I COL.LOCACIÓ DE VALVULA DE COMPORTA DE TANCAMENT ELÀSTIC PN 16, MODEL AVK, SÈRIE CURTA 06/30, DN 80, INCLOU: JUNTES JUNTA FLEX, CARGOLERIA D' ACER GALVANITZAT, INCLOSA EIX TELESCOPIC EXTENSIBLE, COMPOST DE SUPORT DE TUB, TUB DE PVC I EIX D'ACER I GUIA. INCLOU TAMBE QUADRADET DE MANIOBRA I TRAMPILLO TIPUS PURDIE. (P - 10)	287,30	3,000	861,90
2	A8040032	UT	SUBMINISTRAMENT I COL.LOCACIÓ DE BRIDA CONTRATRACCIÓ DN 80/90. (P - 13)	107,11	2,000	214,22
3	A8040026	UT	SUBMINISTRAMENT I COL.LOCACIÓ DE BRIDA CONTRATRACCIÓ DN 65. (P - 12)	99,21	2,000	198,42
4	A8310044	UT	SUBMINISTRAMENT I COL.LOCACIÓ DE BRIDA UNIVERSAL DN 80 PE 90/FC 70/FC 80. (P - 16)	92,45	2,000	184,90
5	A8170091	UT	SUBMINISTRAMENT I COL.LOCACIÓ DE TE FD BBB DN 80/40-80 PN 16 PER A CANONADES DE FUNDICIÓ DUCTIL, INCLOSA CARGOLERIA I ACCESSORIS VARIS DE MUNTATGE. (P - 15)	124,40	2,000	248,80
6	A8120078	UT	SUBMINISTRAMENT I COL.LOCACIÓ DE REDUCCIÓ FD BB 80/40-80 (P - 14)	73,46	2,000	146,92
7	Z2000007	PA	DE VALVULERIA I ACCESSORIS NO CONTEMPLATS EN EL PROJECTE SORGIDES PER MODIFICACIONS EN EL TRAÇAT DE LA NOVA XARXA, MODIFICACIÓ DELS PUNTS DE CONNEXIÓ O AMPLIACIONS DE LA NOVA XARXA A IMPLANTAR. (P - 0)	250,00	2,000	500,00
TOTAL	CAPÍTOL	01.05				2.355,16

OBRA 01 PRESSUPOST AVIT22-009
CAPÍTOL 06 ESCOMESES

NUM.	CODI	UA	DESCRIPCIÓ	PREU	AMIDAMENT	IMPORT
1	A9020030	UT	SUBMINISTRAMENT I MUNTATGE D'ESCOMESA DE DN 1 POLS. A CANONADA PRINCIPAL DE FC/FD DN 80, COMPOST PER: BANDA I CAPÇAL DE PRESA EN CÀRREGA HAWLE, ACCESSORIS DE LLAUTÓ ISIFLO, CANONADA DE CONEXIÓ PEBD DN 1 POLS., TRAMPILLÓ COMPACTE DN 1 POLS. BAHISA, INCLOU TOT PETIT MATERIAL I OBRA CIVIL NECESSÀRIA PER FINALITZAR L'OBRA SEGONS DETALL TIPUS A-50 (P - 17)	206,06	9,000	1.854,54

PRESSUPOST

Data: 04/10/22

Pàg.: 3

2	B1110004	UT	SUBMINISTRAMENT I COL·LOCACIÓ D'HIDRANT ENTERRAT MODEL AIGÜES DE REUS, ENTRADA DN 100 PN 16, 2 BOQUES Ø 70 RACORDS BARCELONA, INCLÓS: PERICÓ PREFABRICAT, TAPA, MANIGUET DE FUNDICIÓ DÚCTIL EMBRIDAT DN 100 PN 16 AMB PATÍ, ANCORATGE DE COLZE, 2 BRIDES CONTRATRAACCIÓ 100/125, CARRET DE PEAD DN 125 DE LONGITUT MÍNIMA 50 CM., VÁLVULA HAWLE ELYPSO DN 100 PN 16 I TOTS ELS SEUS ACCESSORIS PER COL·LOCACIÓ SUBTERRÀNIA, DEMOLICIÓ I REPOSICIÓ DE PAVIMENT EXISTENT, EXCAVACIÓ EN TOT TIPUS DE TERRENY, RECOBRIMENT DE LA CANONADA AMB ARENA, REBLIMENT DEL VOLUM DE L'EXCAVACIÓ AMB MATERIAL DE LA PRÒPIA EXCAVACIÓ, INCLUSOS TOT TIPUS DE MATERIALS I OBRA CIVIL NECESSARI PER FINALITZAR L'OBRA. (P - 18)	1.163,01	1,000	1.163,01
3	Z2000008	PA	D'ESCOMESSES NO CONTEMPLADES EN EL PROJECTE QUE APAREIXEN DURANT L'EXECUCIÓ DE L'OBRA I QUE CAL RENOVAR. (P - 0)	300,00	1,000	300,00
TOTAL			CAPÍTOL 01.06			3.317,55

OBRA 01 PRESSUPOST AVIT22-009
CAPÍTOL 07 PERICONS I ANCORATGES

NUM.	CODI	UA	DESCRIPCIÓ	PREU	AMIDAMENT	IMPORT
1	A2000033	UT	UT. ANCORATGE DE FORMIGÓ H-150 PER INMOVILITZACIÓ DE VÁLVULES I ACCESSORIS, INCLOSA EXCAVACIÓ I RETIRADA DE MATERIALS SOBRRANTS (P - 6)	61,61	4,000	246,44
TOTAL			CAPÍTOL 01.07			246,44

OBRA 01 PRESSUPOST AVIT22-009
CAPÍTOL 09 SEGURETAT I SALUT

NUM.	CODI	UA	DESCRIPCIÓ	PREU	AMIDAMENT	IMPORT
1	Z1110001	PA	DE SENYALITZACIÓ PROVISIONAL DURANT LES OBRES (P - 0)	120,25	1,000	120,25
2	B8000001	UT	CASC SEGURETAT HOMOLOGAT (P - 22)	3,46	3,000	10,38
3	B8000003	UT	ULLERES ANTIPOLS I ANTIIMPACTE (P - 23)	18,88	3,000	56,64
4	B8000007	UT	PROTECTOR AUDITIU (P - 24)	11,20	3,000	33,60
5	B8000009	UT	GRANOTA BUS O DE TREBALL (P - 25)	20,80	3,000	62,40
6	B8000020	UT	PARELL BOTES SEGURETAT CUIR (P - 26)	29,59	3,000	88,77
7	B8000026	UT	CORDÓ ABALISAMENT REFLECTANT (P - 27)	1,78	100,000	178,00
8	B8000028	UT	TANCA D'OBRES (P - 28)	5,98	30,000	179,40
9	B8000059	UT	TAULER DE FUSTA AMB LES CARACTERÍSTIQUES I RESISTÈNCIA NECESSARIES PEL TRANSIT DE PERSONES PEL DAMUNT PER PODER SALVAR RASES. (P - 31)	5,53	8,000	44,24
10	B8000060	UT	PLANXA METAL·LICA AMB RESISTÈNCIA I CARACTERÍSTIQUES NECESSARIES PER PODER SUPORTAR TRANSIT DE VEHICLES I SALVAR RASES. (P - 32)	17,29	8,000	138,32
11	B8000049	UT	FARMACIOLA INSTAL·LADA EN OBRA (P - 30)	42,95	1,000	42,95
12	B8000046	UT	MES LLOGUER BARRACÓ SERVEIS (P - 29)	138,33	1,000	138,33

PRESSUPOST

Data: 04/10/22

Pàg.: 4

TOTAL	CAPÍTOL	01.09	1.093,28
--------------	----------------	--------------	-----------------

OBRA 01 PRESSUPOST AVIT22-009
CAPÍTOL 10 VARIS I IMPREVISTOS

NUM.	CODI	UA	DESCRIPCIÓ	PRFIJ	AMIDAMENT	IMPORT
1	B1110008	UT	CALA LOCALITZACIÓ SERVEIS (P - 19)	96,84	4,000	387,36
2	B1110051	M	SUBMINISTRAMENT I COL·LOCACIÓ DE LLÀMINA DE POLIETILÉ D'ALTA PRESSIÓ, COLOR BLANC OPAC IMPRESA EN UNA CARA A UNA TINTA (BLAU), GALGA 350, DE 20 CM D'AMPLADA. (P - 21)	0,31	60,000	18,60
3	Z2000066	UT	NETEJA DE CANONADA MITJANÇANT INJECCIÓ D'HIPOCLORIT I PROVA DE PRESSIÓ INTERNA AMB BOMBA DOSIFICADORA O MITJANS NECESSARIS FINS A OBTENIR ELS RESULTATS DESCRITS EN EL PLEC GENERAL DE CONDICIONS DEL PROJECTE. (P - 0)	150,24	1,000	150,24
4	B1110015	PA	A JUSTIFICAR PER IMPREVISTOS (P - 20)	1.000,00	1,000	1.000,00
TOTAL	CAPÍTOL	01.10	VARIS I IMPREVISTOS			1.556,20



RESUM DE PRESSUPOST

AVIT22-009

RESUM DE PRESSUPOST

Data: 04/10/22

Pàg.: 1

NIVELL 2: CAPÍTOL			Import
Capítol	01.01	DEMOLICIONS	2.069,04
Capítol	01.02	MOVIMENTS DE TERRES	2.990,61
Capítol	01.03	PAVIMENTS	4.384,56
Capítol	01.04	CANONADES	1.515,60
Capítol	01.05	VALVULERIA I ACCESSORIS	2.355,16
Capítol	01.06	ESCOMESSES	3.317,55
Capítol	01.07	PERICONS I ANCORATGES	246,44
Capítol	01.09	SEGURETAT I SALUT	1.093,28
Capítol	01.10	VARIS I IMPREVISTOS	1.556,20
Obra	01	Pressupost AVIT22-009	19.528,44
			19.528,44

NIVELL 1: OBRA			Import
Obra	01	Pressupost AVIT22-009	19.528,44
			19.528,44

PRESSUPOST D'EXECUCIÓ PER CONTRACTE

Pag. 1

PRESSUPOST D'EXECUCIÓ MATERIAL.....	19.528,44
19 % BENEF. IND. I DESP. GRALS. SOBRE 19.528,44.....	3.710,40
	<hr/>
Subtotal	23.238,84
21 % IVA SOBRE 23.238,84.....	4.880,16
	<hr/>
TOTAL PRESSUPOST PER CONTRACTE	€ 28.119,00

Aquest pressupost d'execució per contracte puja a la quantitat de:

(VINT-I-VUIT MIL CENT DINOU EUROS)
