

Núm. projecte

812

Títol

PROJECTE D'AMPLIACIÓ DEL
PANTALÀ FLOTANT DEL MOLL
TRANSVERSAL DE LA DÀRSENA
PESQUERA DEL PORT DE
VILANOVA I LA GELTRÚ

Data de redacció

ABRIL 2024



Generalitat de Catalunya
**Departament
de Territori**

Tipus de treball

PROJECTE

Situació

PORT VILANOVA I LA GELTRÚ

Població

VILANOVA I LA GELTRÚ

Comarca

GARRAF

Documents

DOCUMENT NÚM.1.- MEMÒRIA I ANNEXOS

DOCUMENT NÚM.2.- PLÀNOLS

DOCUMENT NÚM.3.- PLEC DE CONDICIONS
TÈCNIQUES

DOCUMENT NÚM. 4.- PRESSUPOST

Enginyer redactor

Esther Blanco Macià

Empresa redactora

Ports de la Generalitat

Directora de Zona Portuària Centre

Esther Blanco Macià

Exemplar

1

Tom

I



Ports
de la Generalitat

ÍNDEX

ÍNDEX

DOCUMENT NÚM. 1 – MEMÒRIA I ANNEXOS

MEMÒRIA

ANNEXOS

- Annex 01. Característiques Pantalà
- Annex 02. Càlculs estructurals
- Annex 03. Justificació de preus
- Annex 04. Pla d'obra
- Annex 05. Estudi bàsic de seguretat i salut

DOCUMENT NÚM. 2. – PLÀNOLS

1. Ubicació de les obres
2. Planta de les obres i detalls

DOCUMENT NÚM. 3. – PLEC DE PRESCRIPCIONS TÈCNIQUES

PLEC DE PRESCRIPCIONS TÈCNIQUES GENERALS

PLEC DE PRESCRIPCIONS TÈCNIQUES PARTICULARS

DOCUMENT NÚM. 4. – PRESSUPOST

1. Amidaments
2. Quadre de Preus núm. 1
3. Quadre de Preus núm. 2
4. Pressupost parcial
5. Pressupost general

DOCUMENT NÚM. 1 MEMÒRIA I
ANNEXOS

MEMÒRIA

ÍNDIX DEL DOCUMENT

1	ANTECEDENTS.....	3
2	OBJECTE DEL PROJECTE.....	3
3	DIVISIÓ PER LOTS.....	4
4	DESCRIPCIÓ DE LES OBRES A REALITZAR.....	4
4.1	Descripció general de les obres	4
4.2	Cartografia i topografia.....	5
4.3	Tancaments.....	6
4.4	Organització i desenvolupament de les obres	6
5	PLA DE TREBALLS I TERMINI D'EXECUCIÓ DE LES OBRES	6
6	REQUISITS MEDIAMBIENTALS	7
7	ESTUDI DE GESTIÓ DE RESIDUS DE LA CONSTRUCCIÓ I DEMOLICIÓ	7
8	PLA DE CONTROL DE QUALITAT.....	10
9	ESTUDI DE SEGURETAT I SALUT.....	10
10	JUSTIFICACIÓ DE PREUS	11
11	REVISIÓ DE PREUS.....	11
12	CLASSIFICACIÓ DEL CONTRACTISTA.....	11
13	CODIFICACIÓ CPA I CPV.....	11
14	DOCUMENTS QUE INTEGRI EL PROJECTE	12
15	DECLARACIÓ D'OBRA COMPLERTA.....	13
16	PRESSUPOST DE L'OBRA	13
17	CONCLUSIÓ.....	13

1 ANTECEDENTS

A l'extrem nord-oest del moll transversal de la dàrsena pesquera del port de Vilanova i la Geltrú hi ha un moll vertical amb una fonamentació en escullera, i una banqueteta de protecció amb una amplada de 2,00 ml des de la vora de moll, per a protecció d'aquest i per pal·liar l'efecte de reflex de l'onatge en l'entrada de vaixells a la dàrsena.

A l'any 2022 es va construir un pantalà flotant separat 3,5 ml del moll per guanyar espai d'amarrament, ja que en les condicions existents del moll no es podia aprofitar l'espai per l'existència d'escullera a cotes altes sota l'aigua i amb poc calat.

Vist l'ús i explotació de l'espai d'amarrament, de l'esplanada adjacent i la demanda de línia d'atracada en aquest sector, es veu necessària una ampliació del pantalà flotant per tal d'assolir el màxim aprofitament en quant a superfície d'atracament, arribant a 40,00 ml útils.



Imatge 1. Zona d'ubicació de les obres d'ampliació del pantalà flotant.

2 OBJECTE DEL PROJECTE

L'objecte del present projecte és justificar, dimensionar i valorar, d'una manera detallada, les obres necessàries per procedir a l'ampliació de 20,00ml del pantalà flotant existent i dotar-lo de seguretat d'accés amb la continuïtat del tancament existent envoltant el perímetre de l'àmbit per la vora del moll.



Imatge 2. Estat actual del pantalà flotant instal·lat al moll transversal.

3 DIVISIÓ PER LOTS

D'acord amb les consideracions 78 i 79, i l'article 46 de la Directiva 2014/24/UE del Parlament Europeu i del Consell, de 26 de febrer de 2014, sobre contractació pública i pel qual es deroga la Directiva 2004/18/CE, s'estableix que no es possible la divisió de lots ja que es tracta d'una partida única de treball.

4 DESCRIPCIÓ DE LES OBRES A REALITZAR

4.1 Descripció general de les obres

L'embarcador flotant existent es compon de dos trams de pantalà flotant de dimensions 10x2,5 m model "Atlantic" de la signatura ITP, S.L., formant un total de 20 ml de longitud x 2,5 ml d'amplada, amb una passarel·la d'accés de 3,5 m de longitud x 1,20 m d'amplada, una biela de 3,5 m, tirants i tots els mecanismes d'ancoratge necessaris.

L'ampliació necessària consistirà en afegir 2 trams més de pantalà flotant de 10x2,5 m de manera que l'embarcador tindrà finalment unes dimensions totals de 40x2,5 ml d'amarratge.

Es col·locarà una biela més amb les mateixes característiques de l'existent, incloent tots els mecanismes d'ancoratges necessaris.

També serà necessari instal·lar nous cables tensors de dimensions adequades i amb les mateixes característiques de les existents.

El conjunt total de l'embarcador existent haurà de desplaçar-se cap a la cantonada del taló del moll, una distància aproximada de 6 m. En conseqüència, caldrà desmuntar la passarel·la, la biela i els cables tensors i tornar-los a instal·lar un cop desplaçat l'embarcador.

La passarel·la existent es mantindrà en la mateixa posició respecte al pantalà, desmuntant la ferrament del moll i col·locant-lo a la nova posició.

La biela existent es desmuntarà i es col·locarà en la nova posició, en un dels trams nous a subministrar, segons esquema, per a la qual cosa s'aprofitaran els mateixos ancoratges.

Es subministraran i instal·laran nous cables tensions amb les dimensions adequades.

Les característiques de tots els nous elements hauran de presentar les mateixes característiques i models dels existents.

El paviment d'acabat es realitzarà amb fusta tecnològica sostenible Visendum, o similar, composta per fusta de la més alta qualitat i polímers avançats procedents del reciclatge en una matriu a què s'incorporen agents segelladors, donant una fusta massissa, presenta un 70% de pi recuperat, no conté PVC, metalls pesants ni silicats i no necessita manteniment.

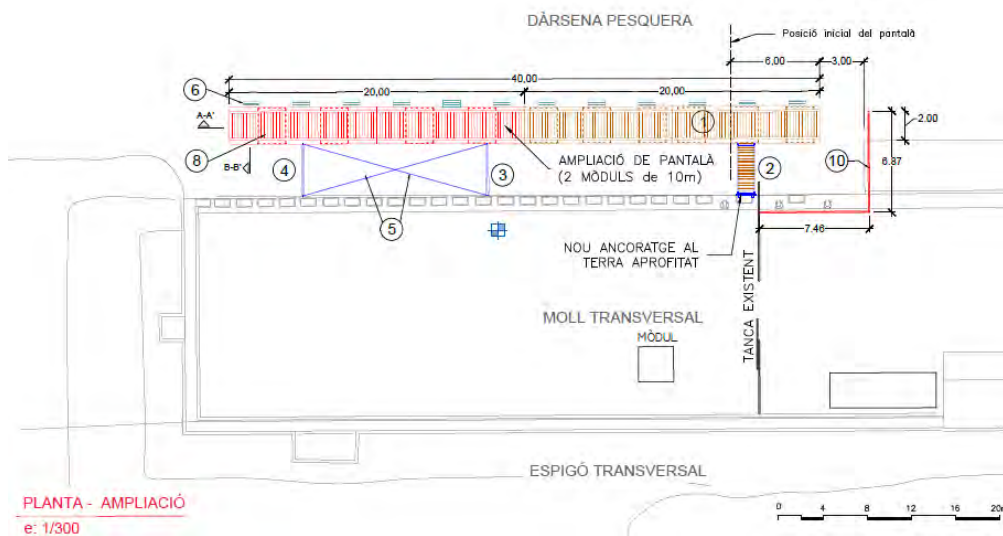

Imatge 3. Ampliació proposada del pantalà flotant.

4.2 Cartografia i topografia

Per un correcte desenvolupament del projecte, s'ha utilitzat la següent documentació cartogràfica:

- Aixecament taquimètric del port de Vilanova i la Geltrú.

El sistema de referència utilitzat és l'ETRS89 UTM FUS 31.

4.3 Tancaments

Es col·locarà un tram de 16,00 ml en forma de L resseguint el moll existent i ancorat al mateix. La composició del tancament serà de tipus Rivisa d'acer galvanitzat, al igual que al tancament existent.

A l'extrem final es col·locarà un sortint de 2,00 ml que volarà del final del moll existent cap a l'aigua de la dàrsena pesquera, per dificultar l'intrusisme a la zona.

4.4 Altres treballs

- Al pantalà es col·locaran 12 defenses de protecció per als vaixells.
- Es canviarà la pressa d'aigua i llum existent i es col·locarà una Eco torreta intel·ligent de telegestió per gestionar els consums d'aigua i llum.
- Es realitzarà una intervenció prèvia en pantalà, que constarà de la retirada puntual d'escullera o element sense definir del fons marí amb mitjans mecànics i/o manuals, en ubicació indicada per la D.O. dintre de la Dàrsena Pesquera.

4.5 Organització i desenvolupament de les obres

Durant totes les obres es senyalitzaran correctament totes les actuacions de forma que s'alteri el mínim possible la bona circulació del trànsit pels diferents vials del port, així com la navegació per l'interior de les dàrsenes.

Els objectius fonamentals a aconseguir per la senyalització d'obres són:

- Informar a l'usuari de la presència de les obres.
- Ordenar la circulació en la zona afectada per aquestes.
- Modificar el seu comportament, adaptant-lo a la situació no habitual de presència de les obres i les seves circumstàncies específiques.

El conjunt dels tres objectius tenen per objectiu principal: assolir el màxim nivell de seguretat, tant pels usuaris, com pels treballadors de l'obra, i limitar el deteriorament del nivell de servei de les vies afectades.

5 PLA DE TREBALLS I TERMINI D'EXECUCIÓ DE LES OBRES

Al present projecte s'ha inclòs el pla d'obra en compliment de l'article 132 del Reglament general de la Llei de l'Administració Pública, aprovat pel Reial Decret 1098/2001 de 12 d'octubre de 2001 i de l'apartat 1 paràgraf e) de l'article 233 de la Llei 9/2017, de 8 de novembre, de contractes del sector públic, per la qual es transposen a l'ordenament jurídic espanyol les directives del Parlament Europeu i del Consell 2014/23/UE i 2014/24/UE, de 26 de febrer de 2014.

A l'Annex 04. Pla d'obra, s'estudia amb caràcter indicatiu el possible desenvolupament de les obres i en el present projecte s'ha estimat un període d'execució de les obres de tres (3) mesos

6 REQUISITS MEDIAMBIENTALS

En el desenvolupament de les seves activitats en terrenys i instal·lacions portuàries el contractista haurà d'adoptar totes les mesures necessàries per reduir el risc derivat del desenvolupament de l'activitat, essent responsable dels mals i perjudicis causats conforme a la legislació civil, sempre que no siguin imputables a una ordre directa de l'Autoritat Portuària o a causa de força major; tot això sense perjudici de les conseqüències que puguin derivar-se per a l'infractor si el mal o perjudici té el seu origen en una infracció administrativa.

En cas de subcontractes, el Contractista informará als sub-contractistes dels requisits de prevenció i medi ambient i les normes del lloc.

En general, les empreses contractistes d'obres que realitzin treballs en la zona de servei del port hauran de complir, durant tot el període d'execució de l'obra, els següents requisits:

- L'obra i els seus límits físics estarà senyalitzada i s'hauran de col·locar els rètols de l'obra, d'acord amb la normativa establerta per la Generalitat de Catalunya.
- Els materials de construcció s'apilaran de forma que es redueixi l'emissió de pols, a cobert si és necessari, en les zones autoritzades per la Direcció de l'obra.
- Es netejaran els vials públics embrutats pels vehicles d'obra.
- Es prohibeix abocar a albellons o embornals qualsevol tipus de residu o material de construcció.
- Es gestionaran els residus generats en l'obra a través de gestors autoritzats. Per això es disposarà de contenidors adequats i identificats per a cada tipus de residu.

7 ESTUDI DE GESTIÓ DE RESIDUS DE LA CONSTRUCCIÓ I DEMOLICIÓ

En compliment amb el RD 105/2008, d'1 de febrer, per el que es regula la producció i gestió dels residus de construcció i demolició i de l' ORDRE MAM/304/2002, de 8 de febrer, per la qual es publiquen les operacions de valorització i eliminació de residus i la Llista Europea de Residus, es realitza un Estudi de gestió de residus de la construcció i enderroc que té per objecte quantificar i classificar el tipus residus que es preveuen generar durant l'execució de les obres del present projecte i valorar econòmicament la seva gestió i proposar el destí més adient d'aquests residus.

7.1 Introducció

L'objecte del present annex és determinar la correcta gestió dels residus generats durant les obres d'execució del projecte.

La present actuació s'ubica al terme municipal de Vilanova i la Geltrú, a la comarca del Garraf.

7.2 Característiques generals del projecte

Es destaquen a efectes de l'influència en aquest annex les obres:

- Restes d'alumini i plàstic

7.3 Tipologia de residus generats

Durant l'execució d'aquestes obres, es complirà el decret 201/1994, de 26 de juliol; així com el decret 161/2001, de 16 de juny que modifica l'anterior.

Durant l'execució de les obres es generaran residus amb els següents continguts:

- Runes procedents de la col·locació del pantalà.

Segons el catàleg de residus europeu, els materials es classifiquen segons la taula següent:

CODI CER	DESCRIPCIÓ RESIDU	CLASSIF.	Vies de gestió orientatives *	
			VAL	TDR
170106	Residus de construcció i demolició	inert-no especial	V71	T15

Es disposa de diferents abocadors autoritzats relativament proper al punt de les obres.

7.4 Volum de residus

Fent una estimació aproximada resulta que els volums dels principals residus generats per l'obra són els següents:

El volum total de restes no serà superior a 1 m³.

7.5 Vies de gestió de residus

7.5.1 Marc Legal

Durant les obres, tal i com s'ha descrit anteriorment, es generaran una sèrie de residus que hauran de ser gestionats correctament, amb la finalitat de minimitzar qualsevol impacte sobre l'entorn.

La gestió de residus es troba emmarcada legalment a nivell autonòmic per la Llei 6/1993, de 15 de Juliol, reguladora dels residus, modificada per la Llei 15/2003, de 13 de juny, així com la Llei 3/1998 de febrer de la Intervenció Integral de l'administració Ambiental.

A nivell estatal es troba regulada per la Llei 10/1998 de 31 d'abril de residus, desenvolupada reglamentàriament pel Real Decret 833/1998 de 20 de juliol i el Real Decret 952/1997 de 20 de juny, en el que es desenvolupen les normes bàsiques sobre els aspectes referits a les obligacions dels productors i gestors i a les operacions de gestió.

A nivell sectorial, la normativa aplicable és el Decret 201/1994, de 26 de juliol, regulador dels enderrocs i altres residus de la construcció, modificat pel Decret 161/2001, de 12 de juny, així com l'Ordre MAM/304/2002, de 8 de febrer, per la qual es publiquen les operacions de valorització i eliminació dels residus i la llista europea de residus.

7.5.2 Procés de de construcció

Per a una correcta gestió dels residus generats cal tenir en compte el procés de generació dels mateixos, és a dir, la tècnica de de construcció. Com a procés de construcció s'entén el conjunt d'accions de desmantellament d'una construcció que fa possible un alt grau de recuperació i aprofitament dels materials, per tal de poder-los valoritzar. Així, amb l'objectiu de facilitar els processos de reciclatge i gestió dels residus, cal disposar de materials de naturalesa homogènia i exempts de materials perillosos.

Per tal de facilitar el tractament posterior dels materials i residus obtinguts durant l'enderroc de paviments i altres elements, la de construcció es realitzarà de tal manera que els diversos components puguin separar-se fàcilment en l'origen, i ser disposats segons la seva naturalesa. Amb aquest objectiu es disposaran diverses superfícies degudament impermeabilitzades per acollir els materials obtinguts segons la seva naturalesa, especialment per segregar correctament els residus especials, no especials i inerts. Les accions que es duran a terme per aconseguir aquesta separació són les següents:

- Adequació de diferents superfícies o recipients per a la segregació correcta dels residus.
- Identificació mitjançant cartells de la ubicació dels diferents residus.
- Codi d'identificació segons el catàleg Europeu de Residus.
- Nom, direcció i telèfon del titular dels residus.
- Naturalesa dels riscs.

Es realitzarà un control dels volums al final de l'obra i de la correcta gestió de tots ells.

7.5.3 Gestió dels residus

Els objectius generals de l'aplicació d'un Pla de Gestió de Residus consisteixen principalment en:

- Incidir en la cultura del personal de l'obra amb l'objectiu de millorar en la gestió dels residus.

- Planificar i minimitzar el possible impacte ambiental dels residus de l'obra. En aquest cas els objectius es centraran en la classificació en origen i la correcta gestió externa dels residus.

El seguiment es realitzarà documentalment i visual tal i com indiquen les normes del Catàleg de Residus de Catalunya. Documentalment es comprovarà mitjançant:

- Fitxa d'acceptació (FA): Acord normalitzat que, per a cada tipus de residu, s'ha de subscriure entre el productor o posseïdor del mateix i l'empresa gestora escollida.
- Full de seguiment (FS): Document que ha d'acompanyar cada transport individual de residus al llarg del seu recorregut.
- Full de seguiment itinerant (FI): Document de transport de residus que permet la recollida amb un mateix vehicle i de forma itinerant de fins a un màxim de vint productors o posseïdors de residus.
- Fitxa de destinació: Document normalitzat que te que subscriure el productor o posseïdor d'un residu i el destinatari d'aquest i que te com objecte el reconeixement de l'aptitud del residu per a ser aplicat a un determinat sòl, per ús agrícola o en profit de l'ecologia.
- Justificant de recepció (JRR): Albarà que lliura el gestor de residus a la recepció del residu, al productor o posseïdor del residu.

7.5.4 Costos de la gestió de residus

Dins del pressupost del projecte està inclòs la part proporcional del cost de la gestió del residus.

8 PLA DE CONTROL DE QUALITAT

En compliment de la normativa vigent s'ha elaborat un Pla de control de Qualitat per a l'execució de les obres. Es demanarà al contractista tots els segells, certificats i garanties de qualitat dels materials emprats en la construcció del pantalà, al igual que els càlculs estructurals segons Annex 02_Càlculs estructurals.

Durant l'execució de l'obra, la Direcció d'Obra podrà determinar la modificació del seguiment establert, així com la realització d'assaigs no previstos inicialment a la proposta del pla del control de qualitat.

9 ESTUDI DE SEGURETAT I SALUT

D'acord amb el Reial Decret 1627/97 de 24 d'octubre de 1997, i amb l'apartat 1 paràgraf g) de l'article 233 de la Llei 9/2017, de 8 de novembre, de contractes del sector públic, per la qual es transposen a l'ordenament jurídic espanyol les directives del Parlament Europeu i del Consell 2014/23/UE i 2014/24/UE, de 26 de febrer de 2014, en el present projecte s'inclou un estudi de Seguretat i salut en el Treball, que forma part del mateix.

En el present projecte s'inclou un Estudi bàsic de Seguretat i Salut que puja a la xifra de 1.310,50€, estimant-se per la tipologia d'obra un 2,5% de l'import de l'execució de material de l'obra deduïnt els treballs de la realització del model BIM.

L'Estudi està inclòs en el present projecte en l'*Annex 05. Estudi de Seguretat i Salut*.

10 JUSTIFICACIÓ DE PREUS

La justificació de preus d'aquest projecte es basa en el banc de preus 2023 de l'ITEC. Els paràmetres del Banc BEDEC Construcció 2023 son: preus de gener del 2023, àmbit de preus Barcelona, PEM de referència 0,402 M€ (obra civil), despeses indirectes 5%.

De totes formes, l'especificitat d'alguns treballs ha fet necessari la creació de partides noves a partir de la base de preus.

Totes les especificacions corresponents a aquest àmbit es troben recollits en l'*Annex 03. Justificació de Preus* del present projecte, justificant-se cada un dels preus unitaris que figuren en els Quadres de Preus.

11 REVISIÓ DE PREUS

D'acord amb l'article 103 de la Llei 9/2017, de 8 de novembre, de contractes del sector públic, per la qual es transposen a l'ordenament jurídic espanyol les directives del Parlament Europeu i del Consell 2014/23/UE i 2014/24/UE, de 26 de febrer de 2014, no procedeix la inclusió en el Plec de Clàusules Administratives Particulars de l'obra de referència cap clàusula de revisió de preus, per no excedir el termini d'execució de les obres de vint-i-quatre (24) mesos.

12 CLASSIFICACIÓ DEL CONTRACTISTA

D'acord amb el que s'estableix a l'article 77 de la Llei 9/2017, de 8 de novembre, de contractes del sector públic, per la qual es transposen a l'ordenament jurídic espanyol les directives del Parlament Europeu i del Consell 2014/23/UE i 2014/24/UE, de 26 de febrer de 2014, cal incloure un apartat, en el Plec de clàusules administratives de l'obra de referència, on es disposi que les empreses que desitgin optar a la licitació hauran d'estar classificades en els grups, subgrups i categories que s'assenyalen a continuació, aplicables en virtut del Reial decret 1098/2001, de 12 d'octubre, modificat pel RD 773/2015, de 28 d'agost, el qual s'aprova el Reglament general de la Llei de contractes de les administracions públiques, classificacions que podran suplir la solvència sol·licitada en el seu cas.

No és necessària cap classificació específica del contractista per aquesta actuació.

13 CODIFICACIÓ CPA I CPV

D'acord amb el Reial Decret 331/2003, de 14 de març, Reglament (CE) núm. 451/2008 de 23 d'abril es proposa que la Classificació Nacional de Productes per Activitats (**CPA**) sigui:

42.91.20 Instal·lacions costeres o portuàries, dics, encluses i estructures hidromecàniques similars.

D'acord amb el Reglament (CE) núm. 213/2008 de 28 de novembre de 2007 que modifica el Reglament (CE) núm. 2195/2002 del Parlament Europeu i del Consell, pel qual s'aprova el Vocabulari comú de contractes públics (CPV), i les Directives 2004/17/CE i 2004/18/CE del Parlament Europeu i del Consell sobre els procediments dels contractes públics, en allò referent a la revisió del CPV es proposa que el CPV sigui:

45248300-0: Construcció de dics flotants

14 DOCUMENTS QUE INTEGRI EL PROJECTE

Integren el present Projecte Constructiu els següents documents:

DOCUMENT NÚM. 1 – MEMÒRIA I ANNEXOS

MEMÒRIA

ANNEXOS

- Annex 01. Característiques Pantalà
- Annex 02. Càlculs estructurals
- Annex 03. Justificació de preus
- Annex 04. Pla d'obra
- Annex 05. Estudi bàsic de seguretat i salut

DOCUMENT NÚM. 2. – PLÀNOLS

1. Ubicació de les obres
2. Planta de les obres i detalls

DOCUMENT NÚM. 3. – PLEC DE PRESCRIPCIONS TÈCNIQUES

PLEC DE PRESCRIPCIONS TÈCNIQUES GENERALS

PLEC DE PRESCRIPCIONS TÈCNIQUES PARTICULARS

DOCUMENT NÚM. 4. – PRESSUPOST

1. Amidaments
2. Quadre de Preus núm. 1
3. Quadre de Preus núm. 2
4. Pressupost parcial
5. Pressupost general

15 DECLARACIÓ D'OBRA COMPLERTA

En compliment de l'article 127 del Reial Decret 1098/2001 de 12 d'octubre, pel que s'aprova el Reglament General de la Llei de Contractes de les Administracions Públiques, i de l'apartat 1 de l'article 233 de la Llei 9/2017, de 8 de novembre, de contractes del sector públic, per la qual es transposen a l'ordenament jurídic espanyol les directives del Parlament Europeu i del Consell 2014/23/UE i 2014/24/UE, de 26 de febrer de 2014, es manifesta que el projecte comprèn una obra complerta en el sentit exigint en l'article 125 del Reial Decret 1098/2001 de 12 d'octubre, ja que conté tots i cadascun dels elements que són precisos per a la utilització de l'obra i és susceptible d'ésser lliurada a l'ús general. Així mateix, es fa constar que l'obra compleix els requisits exigits per la Llei 3/2007 de 4 de juliol de l'Obra Pública i concretament allò reflectit a l'article 18 de la mateixa.

16 PRESSUPOST DE L'OBRA

El Pressupost per a la realització de les obres descrites al present projecte es desglossa de la següent manera:

PRESSUPOST D'EXECUCIÓ MATERIAL	68.376,00€
13% Despeses Generals	8.888,88€
6 % Benefici Industrial	4.102,56€
Subtotal	81.367,44€
21% IVA	17.087,16€
TOTAL PRESSUPOST PER CONTRACTE	98.454,60€

Puja el pressupost d'execució per contracte de l'obra a la quantitat de NORANTA-VUIT MIL QUATRE-CENTS CINQUANTA-QUATRE EUROS AMB SEIXANTA CÈNTIMS (98.454,60 €).

17 CONCLUSIÓ

Considerant que el projecte pot servir de base per a la construcció de les obres, estant àmpliament desenvolupat i detallat en els perceptius documents, s'estima haver acomplert l'objectiu i, en conseqüència, es presenta a la consideració de la superioritat, sotmetent-la a la seva aprovació si procedeix.

A data de la signatura electrònica,

Esther Blanco Macià
Directora
Zona Portuària Centre

Signat electrònicament

ANNEX 01. CARACTERISTIQUES PANTALÀ

ÍNDEX DE L'ANNEX

1. CARACTERÍSTIQUES PRINCIPALS	3
2. CACTERÍSTIQUES TÈCNIQUES PANTALANS FLOTANTS	3
2.1 CARACTERÍSTIQUES:	3
2.2 ESTRUCTURA PORTANT D'ACER	4
2.3 FLOTADORS DE FORMIGÓ ARMAT.....	5
2.4 PIS DE FUSTA TROPICAL.....	6

1. CARACTERÍSTIQUES PRINCIPALS

Al final del moll transversal, al nord oest, hi ha un embarcador flotant existent format per 2 trams de pantalà flotant de 10x2,5 m, model "Atlantic" de la signatura ITP, S.L., formant un total de 20 ml de longitud x 2,5 ml d'amplada, amb una passarel·la d'accés de 3,5 m de longitud x 1,20 m d'amplada, una biela de 3,5 m, tirants i tots els mecanismes d'ancoratge necessaris.

L'ampliació necessària consistirà en afegir 2 trams més de pantalà flotant de 10x2,5 m de manera que l'embarcador tindrà finalment unes dimensions totals de 40x2,5 ml d'amarratge.

Es col·locarà una biela més amb les mateixes característiques de l'existent, incloent tots els mecanismes d'ancoratges necessaris.

També serà necessari instal·lar nous cables tensors de dimensions adequades i amb les mateixes característiques de les existents.

El conjunt total de l'embarcador existent haurà de desplaçar-se cap a la cantonada del taló del moll, una distància de 6 m. Per això caldrà desmuntar la passarel·la, la biela i els cables tensors i tornar-los a instal·lar un cop desplaçat l'embarcador.

La passarel·la existent es mantindrà en la mateixa posició respecte al pantalà, desmuntant la ferrament del moll i col·locant-lo a la nova posició.

La biela existent es desmuntarà i es col·locarà en la nova posició, en un dels trams nous a subministrar, segons esquema, per a la qual cosa s'aprofitaran els mateixos ancoratges.

Es subministraran i instal·laran nous cables tensions amb les dimensions adequades.

Les característiques de tots els nous elements hauran de presentar les mateixes característiques i models dels existents.

2. CACTERÍSTIQUES TÈCNIQUES PANTALANS FLOTANTS

2.1. Característiques:

- Estructura d'acer galvanitzat al foc.
- Dimensions de cada tram 10x2,5 m.
- Sobrecàrrega útil: 175 kg/m² càrrega uniforme.
- Nombre de flotadors: 2ud./tram model DF1 model ITP, o similar amb dimensions 2370 x 1870 x 735 mm.
- Superfície pis: Fusta tropical massaranduba.
- Anelles laterals d'amarratge, d'acer galvanitzat al foc.
- Ancoratge dels pantalans a moll, mitjançant bieles.
- Conduccions de serveis als dos laterals, amb safata registrable.

2.2. Estructura portant d'acer

Format per una estructura metàl·lica d'acer S275 galvanitzat en calent, amb un gruix de 110 micres, segons norma UNE-EN ISO 1461:2010, mitjançant perfils laterals a "C" de 160 x 60 x 5 mm. i arriostrat amb perfils àmpliament dimensionats per al tipus d'esforços i càrregues que ha de suportar. La longitud total de cada tram serà de 10 m i 2,5 m d'amplada.

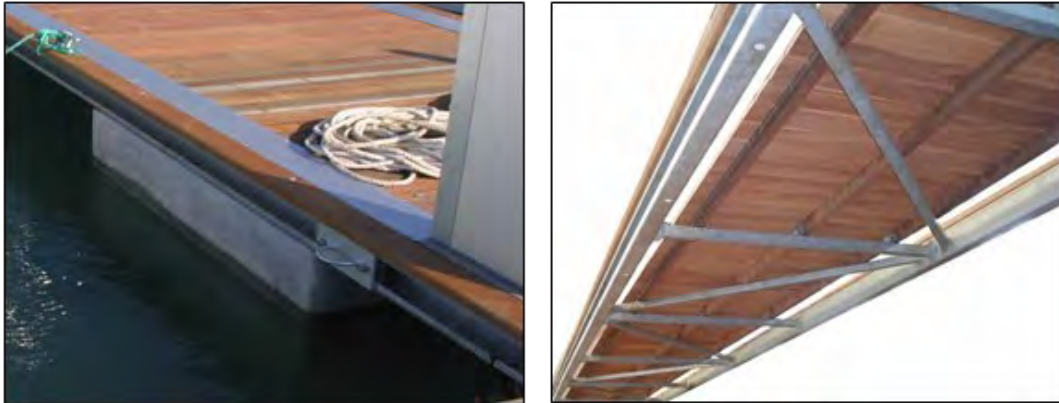

Imatge 1. Detall tipus estructura

Tota l'estructura d'acer és galvanitzada en calent i la resta d'elements metàl·lics, cargols i ancoratges seran d'acer inoxidable.

Les unions entre trams es fan mitjançant cargols d'unió i un conjunt d'elastòmers que permeten i esmorteixen tots els moviments entre els diferents trams.

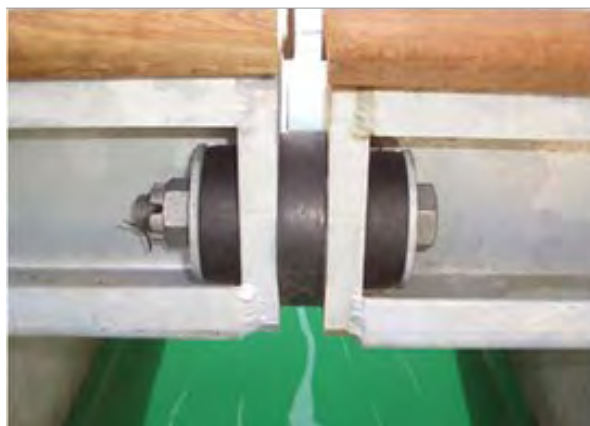

Imatge 2. Detall tipus unió

També, entre l'estructura metàl·lica i els flotadors, hi ha uns anells de goma que protegeixen i esmorteixen els esforços sobre els flotadors.

Tots els forats necessaris sobre l'estructura metàl·lica es fan abans de ser galvanitzats en calent per tal de no perjudicar la protecció i prevenir-la de l'oxidació.

Els perfils dels nous pantalans hauran de coincidir amb els existents.

Les unions entre trams seran instal·lades amb el mateix sistema i elastòmers d'unió.

L'estructura metàl·lica haurà de suportar els esforços que es puguin produir per les embranzides i possibles cops dels vaixells a les maniobres d'atrancament i amarratge. S'hauran de presentar els càlculs justificatius de tots els elements per poder procedir al lliurament de la instal·lació.

2.3. Flotadors de formigó armat

Formats per calaixos de formigó armat amb vareta d'acer inoxidable i farcits de poliestirè totalment insubmergibles.

Es col·locaran 2 flotadors de formigó model DF1 amb dimensions: 2370 x 1870 x 735 mm amb un pes propi de 1.150 kg per unitat.

El nucli del flotador és de poliestirè expandit grau LDVB, amb una densitat de 15 kg/m³. Recobert per 30 mm. Mínim de formigó de 40 N/mm² incorpora un agregat lleuger i la seva armadura de reforç està formada per barres d'acer inoxidable AISI 316.

L'elevat pes propi del flotador juntament amb la gran capacitat de flotació aporta als pantalans una gran estabilitat, flotabilitat i inèrcia. Totes aquestes propietats fan al flotador totalment estanc i insubmergible en les condicions d'ús normals.

Els flotadors es fixen al pantalà mitjançant 4 pernys d'acer inoxidable, encastats a les cantonades superiors del flotador i soldats a l'armadura de reforç. Els casquets de fixació dels cargols queden embeguts i soldats a l'armadura interna d'acer inoxidable.



Imatge 3. Detall flotador tipus



Imatge 4. Detalls casquets de fixació del cargols i nucli de poliestirè expandit.

2.4. Pis de fusta tropical

El pis dels pantalans està format per taulons de massaranduba, fusta tropical característica per la seva alta resistència i densitat (1.200 kg/m³), amb una secció de 140 x 22 mm.

A la cara superior dels taulons es practicarà un ranurat antilliscant i posteriorment un raspallat, garantint així que tota la superfície del pis quedi lliure d'estelles.

Totes les fixacions dels taulers s'efectuen mitjançant cargols d'acer inoxidable, i queden units a l'estructura principal per mitjà de llistons del mateix tipus de fusta, disposats longitudinalment.

Propietats físiques de la fusta:

Densitat 1.050-1.200 Kg/m³.

Duresa: (14.6) Molt Dura.

Durabilitat natural i impregnabilitat: La fusta està classificada com a molt resistent davant de l'acció dels fongs i dels tèrmits, i resistent als insectes xilòfags. La fusta de duramen no és impregnable.



Imatge 5. Detall fusta i acabat

ANNEX 02. CÀLCULS ESTRUCTURALS

Contenido

1. INTRODUCCIÓ	3
2. NORMATIVA	3
3. DADES DE CàLCUL	3
4. MODEL TEÒRIC DE CàLCUL.....	4
4.1. Cas 1. Pantalà en flotació amb sobrecàrrega màxima (300 kg/m ²)	5
4.2. Cas 2. Estructura pantalà en cas d'impacte lateral (força horitzontal de 10tm)	7
5. CàLCULS DE FLOTABILITAT DEL PANTALÀ.....	8
6. CàLCULS DE FLOTABILITAT DEL PANTALÀ.....	11
7. CàLCUL ARTICULACIONS (pantalà 10 x 2,5m)	13
7.1. Cas 1. Moviment de tracció horitzontal entre pantalans	13
7.2. Cas 2. Moviment angular horitzontal entre pantalans	14
7.3. Cas 3. Moviment angular horitzontal entre pantalans	15
7.4. Cas 4. Moviment angular vertical entre pantalans.....	16

1. INTRODUCCIÓ

L'objecte del present annex és la descripció i justificació estructural de la solució adoptada.

2. NORMATIVA

Es prendran en consideració totes les Normes, Codis i Ordenances aplicables actualment a la UE.

D'una manera concreta, són aplicables les següents:

- Eurocodi 0: Base de càlcul d'estructures
- Eurocodi 0: Base de projecte i accions en estructures
- Eurocodi 3 (EN 1993-1-1): Disseny d'estructures
- Eurocodi 3 (EN 1993-1-8): Disseny d'unions
- Eurocodi 8: Projecte d'estructures
- NCSE: Norma de construcció
- CTE-DB: Codi Tècnic de la edificació. Seguretat estructural. Acer.
- CTE-DE-SE: Codi Tècnic de l'edificació. Seguretat estructural, accions en l'edificació.
- CTE-DB: Codi Tècnic de l'edificació

3. DADES DE CàLCUL

- Vent màxim = 100 km/h (segons norma – accions en l'edificació=
- Coeficient de majoració de càrregues: 1,50
- Densitat aire (ρ) = 1,25 kg/m³
- Velocitat del vent segons eurocodi = 102 km/h
 - Sobre pantalà: 1,2
 - Sobre vaixells: 0,8
- Pressió del vent = 0,49
- Pantalà:
 - Francbord: 0,45m
 - Alçada cantell pantalà: 0,2m
 - Alçada flotadors: 0,25m

El càlcul està dirigit a garantir la seguretat de les estructures admetent-ne com a acceptable, si mitjançant els càlculs realitzats, com ara la comprovació de l'estabilitat estàtica, estabilitat elàstica, càlcul de les tensions i càlcul de les deformacions establerts per la Norma, basats a la mecànica i en la teoria de l'elasticitat; i sotmetent a l'estructura a les accions ponderades establertes, com poden ser, coeficients de ponderació de pes

de la pròpia estructura, sobrecàrrega d'ús, accions constants i variables i la combinació entre elles com pot ser la força del vent. En les combinacions que resultin més desfavorables, es comprova que l'estructura en conjunt i cadascun dels elements fonamentals, són estàticament estables, es comprova a més que les tensions calculades no sobrepassen la condició d'esgotament corresponent.

Els càlculs estructurals es realitzen pel mètode d'Elements Finitis, aconseguint demostrar que les estructures compleixen les sol·licitacions per als esforços i les càrregues que ha d'assumir.

4. MODEL TEÒRIC DE CàLCUL

Com que es desenvoluparà al llarg del document, el model generat per reproduir el comportament real de l'estructura s'han dut a terme tenint en compte les múltiples particularitats de l'assemblatge entre elements, els materials amb què s'han fabricat i el tipus d'anàlisi requerit.

En general, la decisió o col·lapse de l'estructura es produirà per voregi d'algun dels seus components. L'avaluació d'aquest tipus de comportament i de la no linealitat que involucra suggereixen, com ja s'ha esmentat abans, la utilització d'un sistema de càlcul que reproduïxi convenientment les bifurcacions de l'equilibri: el càlcul de segon ordre.

En qualsevol cas, la utilització d'un sistema de càlcul en segon ordre es veu reforçada pel fet d'haver de considerar, a més, comportaments clarament no lineals deguts a la modelització d'imperficcions geomètriques. El sistema estructural presenta un comportament clarament no lineal i possibilita l'aparició de desplaçaments en punts de l'estructura deguts a les fulgures mitjançant l'aplicació de càrregues molt petites. Així es reproduïx el comportament real d'una estructura amb petites imperficcions geomètriques.

Finalment, el tercer factor de no linealitat que cal considerar és conseqüència de l'ús d'un model que té en compte el comportament real de l'acer: el comportament elàstic fins al

límit elàstic, el seu comportament plàstic fins a l'enduriment per deformació en fred i el trencament.

El sistema de càlcul triat, en segon ordre, és un sistema iteratiu incremental on s'aconsegueixen, mitjançant la iteració, diferents estats intermedis d'equilibri deguts a l'aplicació d'una porció de la càrrega total a aplicar. Cada estat d'equilibri intermedi serveix d'estat inicial de partida per aconseguir el següent estat d'equilibri. Es tenen en compte així els efectes que les deformacions tenen sobre les pròpies accions que les han provocat: teoria de segon ordre. A més, aquest tipus de càlcul permet abordar l'aparició de desplaçaments en nusos de l'estructura deguts a folgança i no linealitat en el comportament de materials.

Tots els models utilitzats per avaluar diferents posicions dins l'estructura global han estat generats seguint les mateixes pautes i comptant amb les mateixes característiques. Tot seguit es detallaran convenientment.

Tots aquests elements estan confeccionats mitjançant perfils, xapes soldades i unions cargolades. Qualsevol component que formi part d'un element del sistema es considera soldat solidàriament a la resta de components de l'element.

Els elements del sistema estructural es connecten tant amb l'exterior com entre ells. Aquestes connexions es fan utilitzant diversos mecanismes. Cadascun d'aquests mecanismes ha estat modelitzat de manera particular introduint totes aquelles característiques que li són aplicables, per exemple, rigideses o jocs tant transnacionals com rotacionals. Tot seguit es detalla la modelització de cada mecanisme de connexió o acoblament.

4.1. Cas 1. Pantalà en flotació amb sobrecàrrega màxima (300 kg/m²)

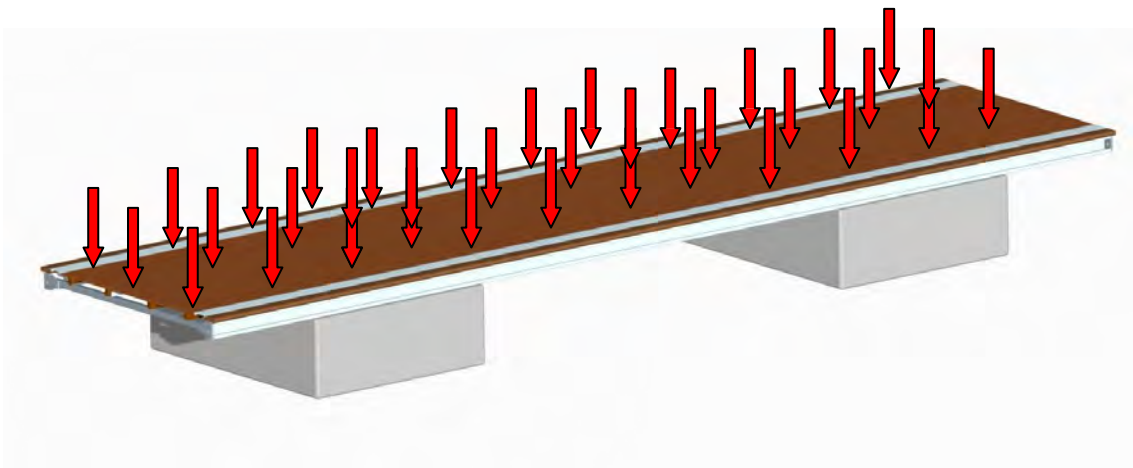

Resultats:

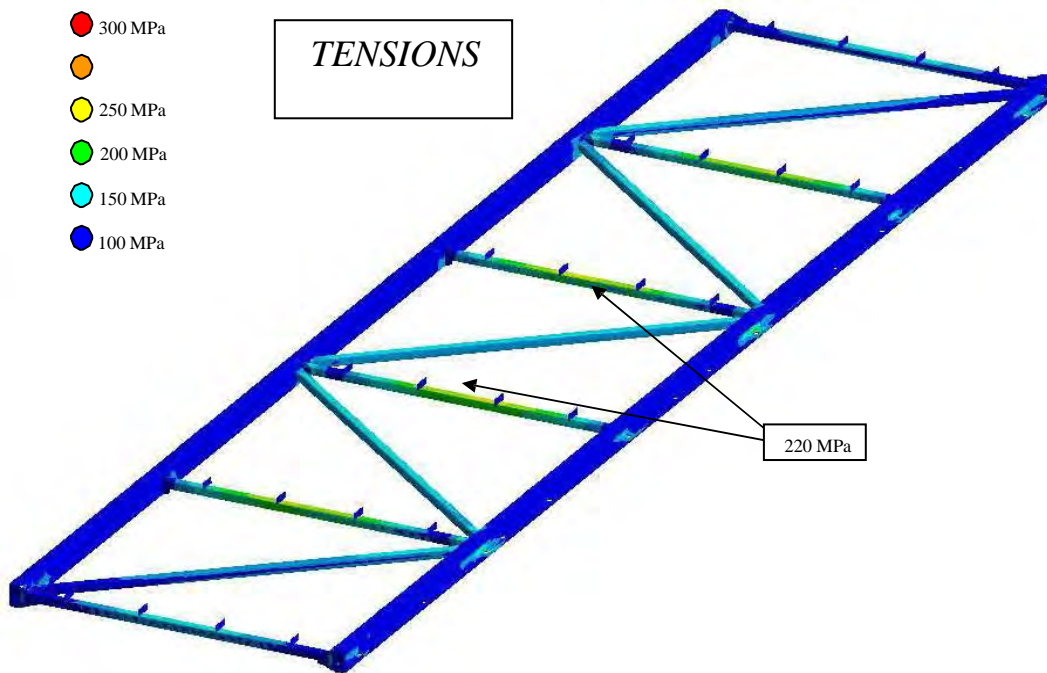

$\sigma_{\max} = 220 \text{ MPa}$ (tensió màxima equivalent)

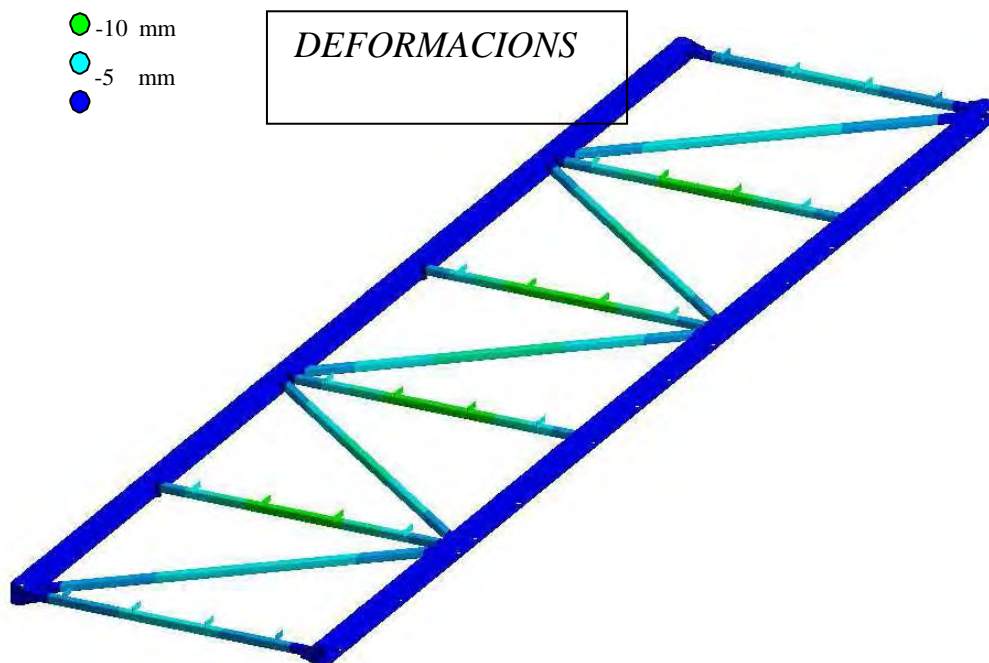

$\delta_{\max} = 15 \text{ mm}$ (desplaçament màxim vertical)

4.2. Cas 2. Estructura pantalà en cas d'impacte lateral (força horitzontal de 10tm)

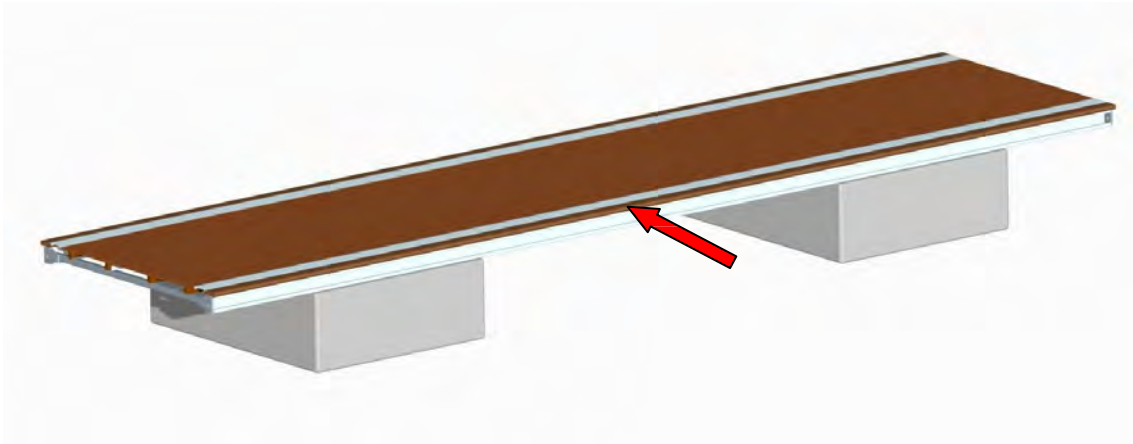

Resultats:

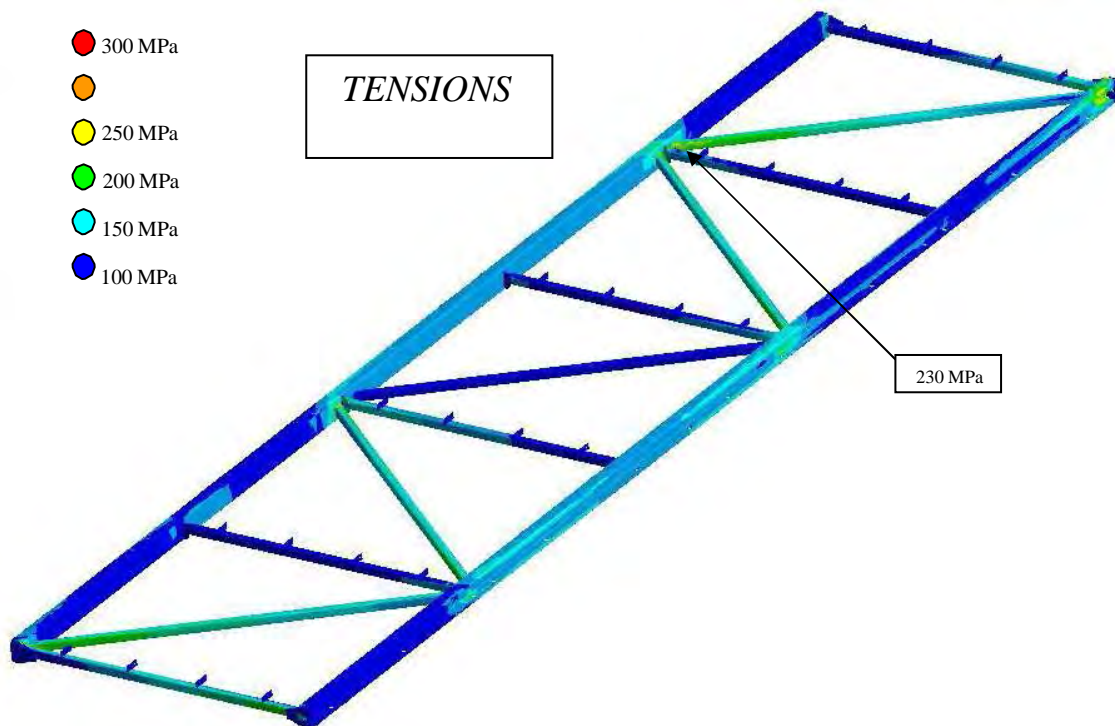

$\sigma_{max} = 230$ MPa (tensió màxima equivalent)

DEFORMACIONS

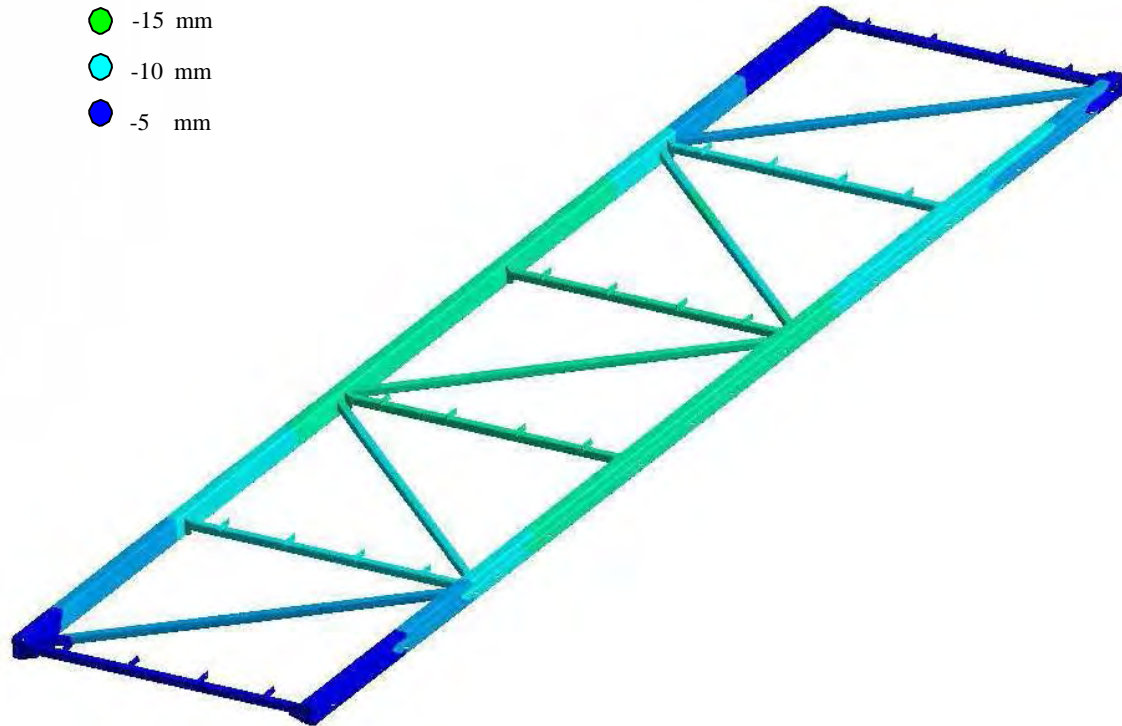

$\delta_{\max} = 8 \text{ mm}$ (desplaçament màxim horitzontal)

5. CÀLCULS DE FLOTABILITAT DEL PANTALÀ

El pantalà està format per trams de 10 m de longitud amb amplada de 2.5 m. de les següents característiques:

- Pes estructura del pantalà: 512 kg.
- Pes pis de fusta massaranduba: 619 kg
- Flotadors formigó: 2,37 x 1,87 x 0.735 m.
- Pes propi dels flotadors: 1,125 kg.
- Nombre de flotadors per pantalà: 2 ut.
- Superfície pantalà: $A = 10 \times 2.5 = 25 \text{ m}^2$
- Densitat d'aigua marina: 1.029 kg/dm³
- H1= Obra Viva. (mm) A determinar.
- H2= Franco bord. (mm) A determinar.
- Rf. = Reserva de flotabilitat total: A determinar.
- Sc màx. = Sobrecàrrega màxima permesa: A determinar.

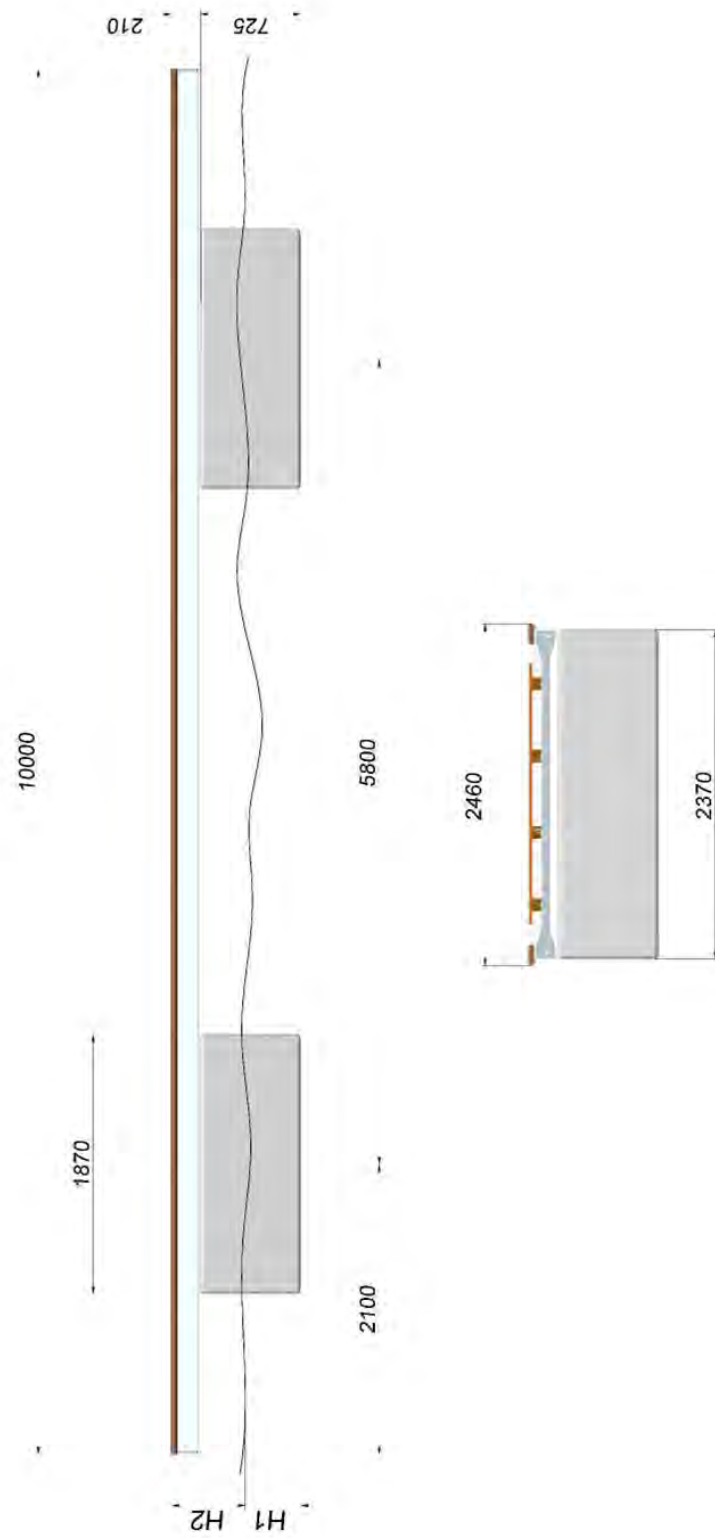

Pes Propi total.

$$\text{P.P. pantalà} = 570 + 600 = \mathbf{1.170 \text{ Kg.}}$$

$$\text{P.P.total.} = \text{P.P. pantalà} + (\text{P.P.flot.} \times \text{Cant. Flotadors}),$$

$$\mathbf{\text{P.P.total} = 1.170 + (1125 \times 2) = 3.420 \text{ Kg.}}$$

H1= obra viva degut al pes propi.

$$H_1 = \frac{3420}{2 \times 23,7 \times 18,7 \times 1,029} = 0,375 \text{ m}$$

Francbord del pantalà.

$$H_2 = 0,725 + 0,21 - 0,375 = 0,560 \text{ m}$$

Sobrecarrega admissible total.

Reserva de flotabilitat:

$$R_f = (2 \times 23,7 \times 18,7 \times 7,25 \times 1,029) - 3.420 = 3.192,6 \text{ Kg.}$$

Sobrecarrega admissible por metro quadrat:

Si es te en compte que la superfície útil del pantalà la considerem amb 25 cm menys per banda, pel fet que normalment les persones mai es mantenen de manera estàtica a la vora del mateix, podem dir que:

$$S_c \text{ máx} = \frac{3192,6}{10 \times 2} = 159,6 \text{ kg/m}^2$$

6. CÀLCULS DE FLOTABILITAT DEL PANTALÀ

Les unions entre els trams de pantalans, tant en el sentit longitudinal com en el sentit transversal, són cargolades, les dimensions de les mateixes són seleccionades segons els esforços resultants dels càlculs estructurals, per resistir càrregues externes, de tracció i/o compressió.

Per tal de permetre un cert moviment entre els diferents trams de pantalà, es disposa d'una composició d'anells de goma i volanderes d'acer galvanitzat, que interaccionen entre si.

S'utilitzarà el cautxú artificial o sintètic en la forma de perbuna, amb bona resistència a les solucions salines, àcids i a les bases, als hidrocarburs alifàtics, olis minerals, benzè i alcohol. Resistent a l'envelliment i amb elevada resistència mecànica.

Característiques mecàniques

- Dureza Shore _____ 70
- Carga de rotura a la tracció _____ 260 Kg./cm²
- Carga para un alargamiento del 300% _____ 90 Kg/cm²
- Alargamiento de rotura _____ 600%



Imatge 1. Detall dels elements d'unió entre pantalans

Els Cargols utilitzats són de M24 DIN933, qualitat classe 8.8, anomenats com cargols d'alta resistència.

Les femelles i volanderes són compatibles amb els cargols utilitzats, o sigui per a aquest tipus de cargol s'utilitzen femelles M24 DIN934, classe 8, i volanderes per a M24 – DIN 125.

Tipo	Tornillo ordinarios			Tornillos de alta resistencia	
	Grado	4.6	5.6	6.8	8.8
F_{yb}	240	300	480	640	900
F_{ub}	400	500	600	800	1000

F_{vb} el límit elàstic mínim. (N/mm²)

F_{ub} la resistència a tracció mínima. (N/mm²)

Totes les unions queden cargolades segons les precàrregues i el parell de collament que dicta la norma.

ELEMENT	ROSCA	PAR DE APRIET (N m)	PRECARREG AXIAL. Tones (Tm)
CARGOL	M24 - DIN933	691	15.5
TORMA	M24 - DIN935	691	15.5

7. CÀLCUL ARTICULACIONS (pantalà 10 x 2,5m)

7.1. Cas 1. Moviment de tracció horitzontal entre pantalans

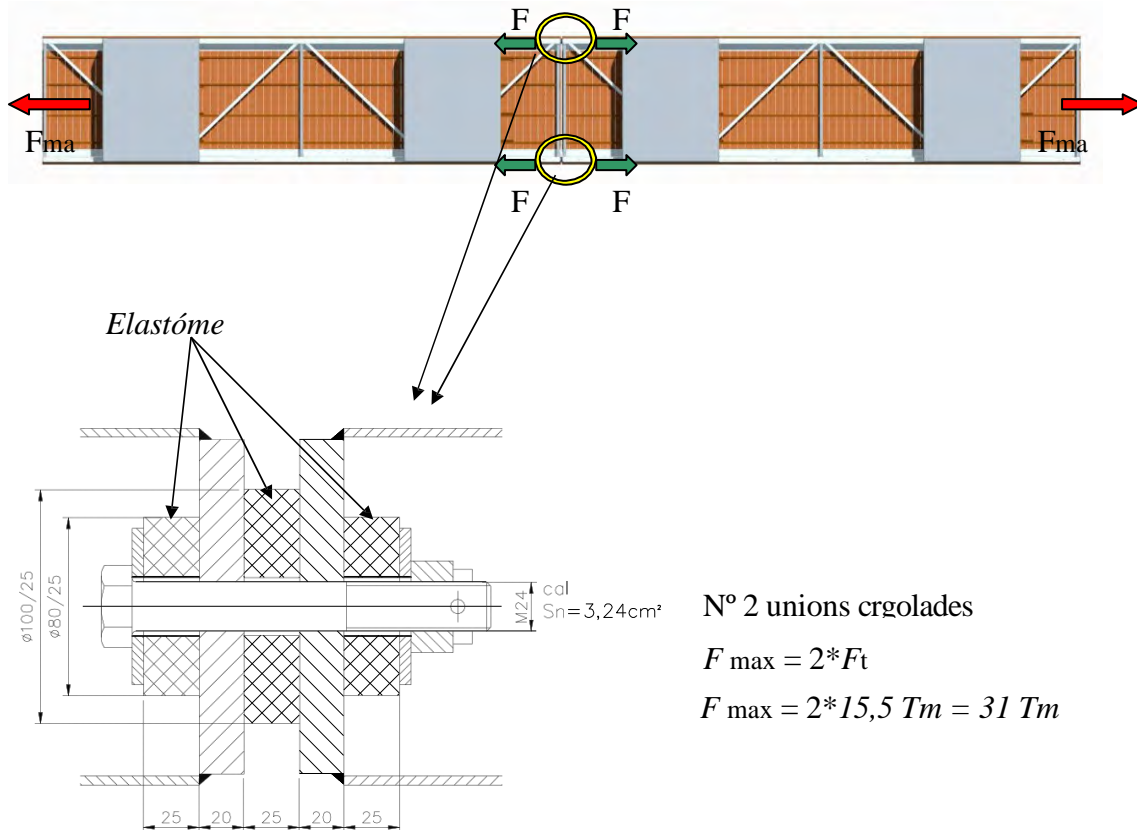

Pressió específica màxima sobre los elastòmers de diàmetres 100/50 i 80/25: Escollint el de diàmetre 80 per tenir menor superfície, con $S_a = 43 \text{ cm}^2$, serà

$$P_m = \frac{15500}{43} = 360 \text{ kg / cm}^2$$

7.2. Cas 2. Moviment angular horitzontal entre pantalans

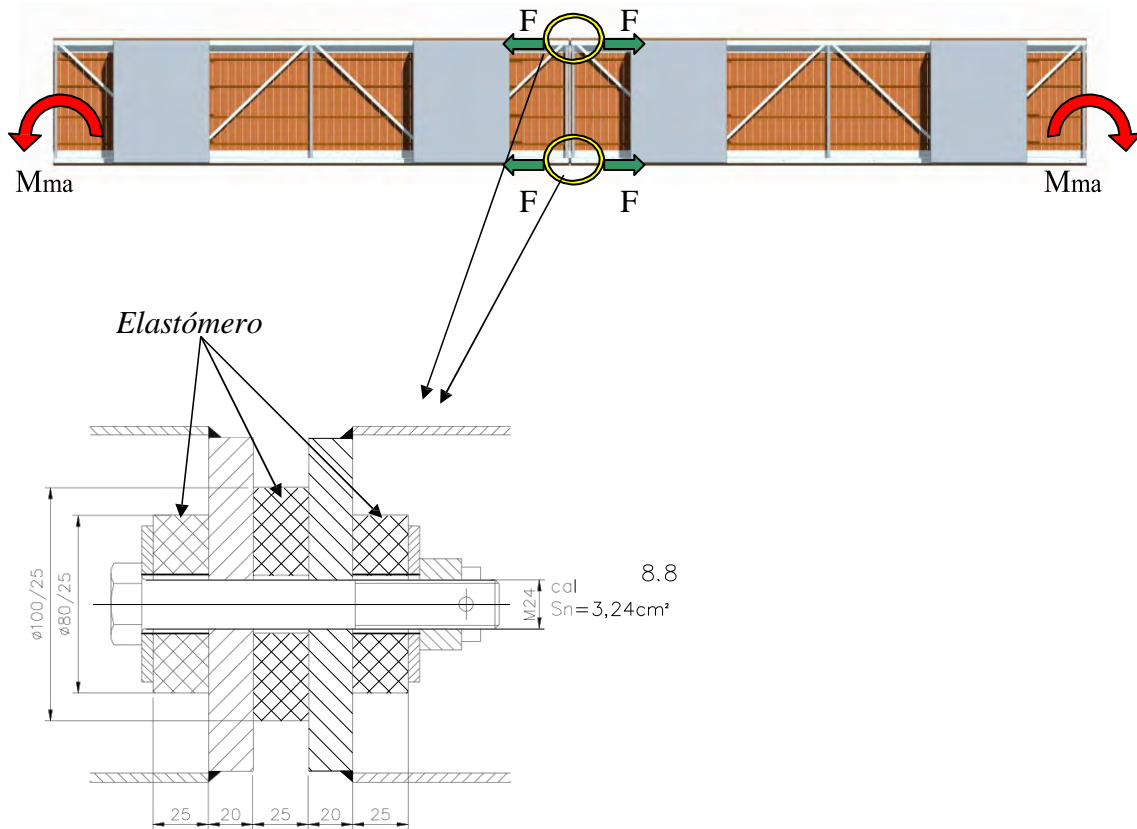

Nº 2 uniones atornilladas M24

$$M_{\max} = F_t * D$$

$$M_{\max} = 15.5 \text{ Tm} * 2,27\text{m} = 35.2 \text{ Tm} * \text{m}$$

7.3. Cas 3. Moviment angular horitzontal entre pantalans

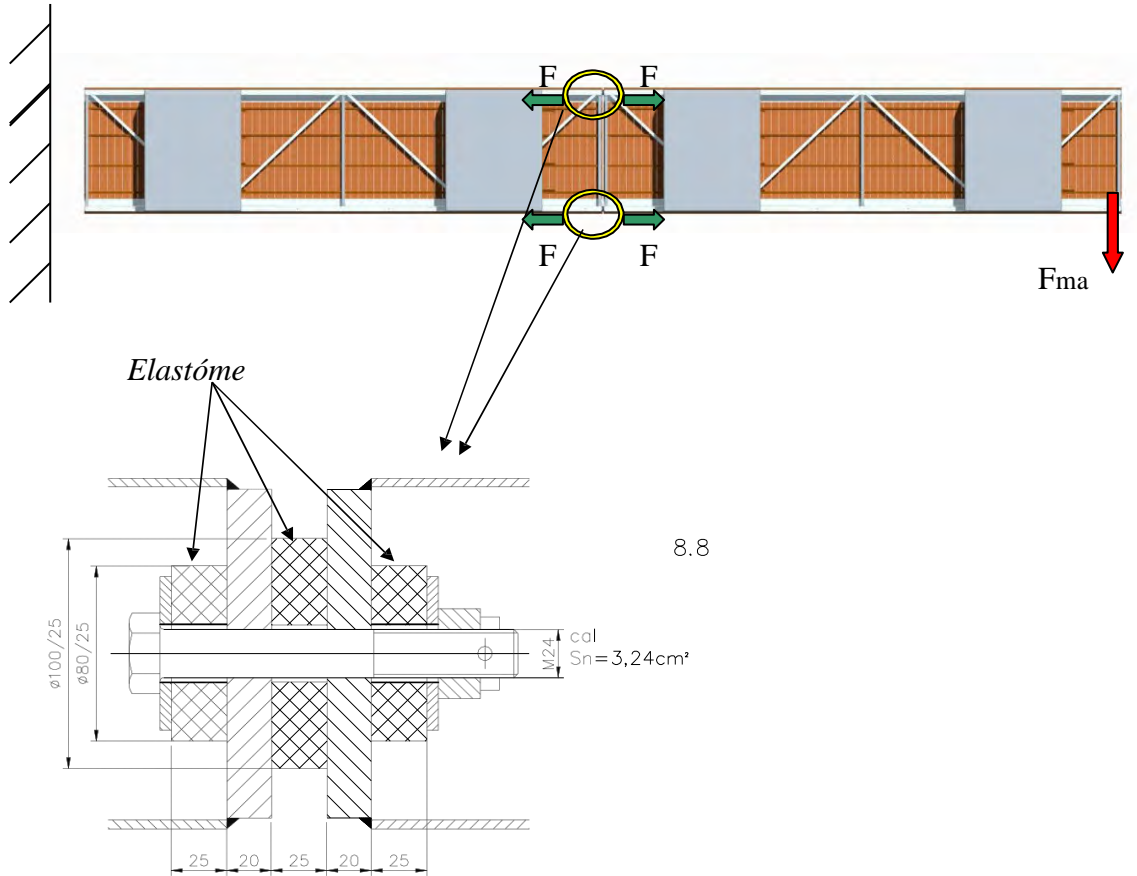

Nº 2 uniones atornilladas M24

$$F_{\max} = \frac{F_t * D}{L}$$

$$F_{\max} = \frac{15,5 \text{ Tm} * 2,27 \text{ m}}{L} = 3,52 \text{ Tm}$$

7.4. Cas 4. Moviment angular vertical entre pantalans

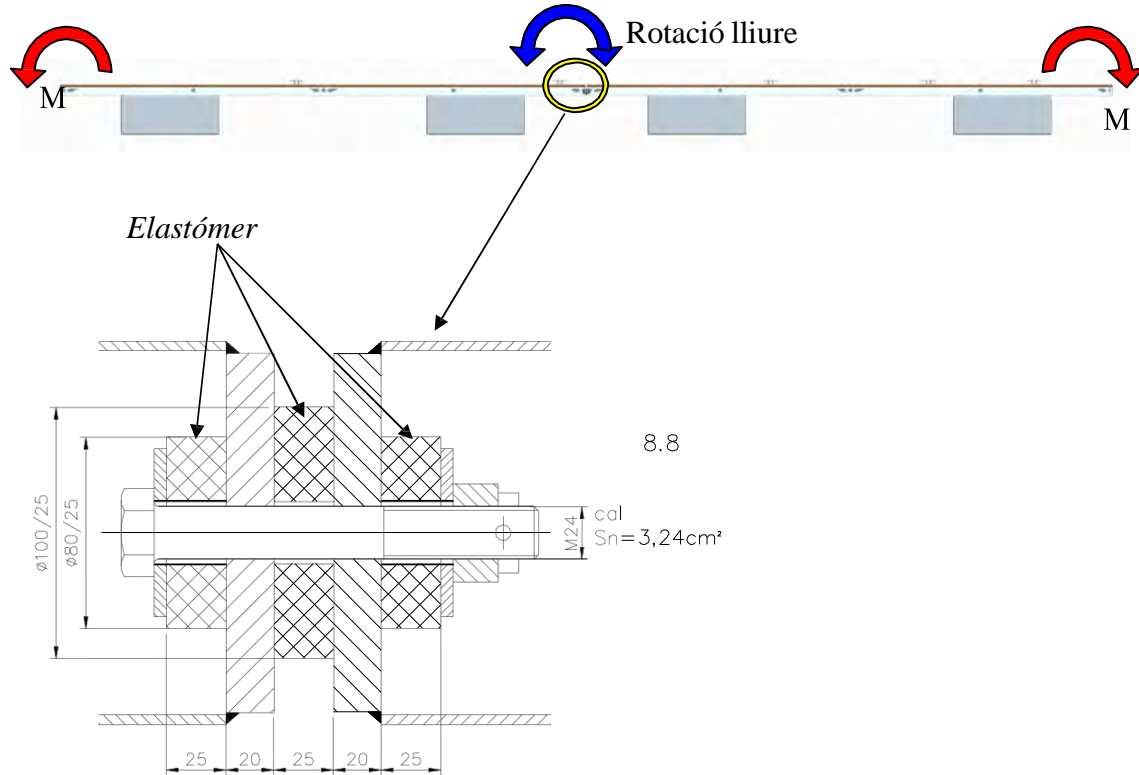

Nº 2 unions cargolades M24

Rotació relativa entre pantalans
permesa per l' elastómer.

ANNEX 03. JUSTIFICACIÓ DE PREUS

ÍNDEX DEL DOCUMENT

1	INTRODUCCIÓ	3
---	-------------------	---

1 INTRODUCCIÓ

La justificació de preus d'aquest projecte es basa en el banc de preus 2023 de l'ITEC. Els paràmetres del Banc BEDEC Construcció 2023 son: preus de gener del 2023, àmbit de preus Barcelona, PEM de referència 0,402 M€ (obra civil), despeses indirectes 5%. De totes formes, l'especificitat d'alguns treballs ha fet necessari la creació de partides noves a partir de la base de preus ITEC BEDEC 2023. En el document de pressupost s'adjunten els diferents preus unitaris, quadre de preus, així com els amidaments per a cada una de les partides d'obra, donant lloc al pressupost global de l'obra. Aquests preus unitaris estan compostos, en general, de mà d'obra, maquinària i materials.

La justificació de preus adjunta, mostra el descompost de cada una de les partides d'obra recollides en el pressupost del projecte. Com a primer apartat de la justificació de preus, es detallen els costos per hora dels diferents oficis i maquinària i els costos per unitat de material.

A partir d'aquests imports particulars, per a cada una de les unitats d'obra, en el descompost de preus s'indiquen els oficis i maquinària que intervenen detallant, a més, el temps necessari per executar la partida (concepte rendiment); també s'indica la quantitat de materials que son necessaris.

Tots aquests valors de quantitat i temps, multiplicant-los per els preus unitaris de mà d'obra, maquinària i materials donen lloc al cost directe de la partida. A aquest cost directa, s'aplica un percentatge de despeses indirectes (5%) que va associat a la tipologia i magnitud de l'obra, donant com a resultat el preu unitari d'execució material de la partida.

JUSTIFICACIÓ DE PREUS

JUSTIFICACIÓ DE PREUS

PARTIDES D'OBRA

NÚM	CODI	UA	DESCRIPCIÓ	PREU
P-1	G6A16DW7	ml	Subministrament i muntatge de tanca tipus revisa igual a l'existent en acabat galvanitzat, alçada de 2,5 ml + suplement anti persones de 1,5 ml conformada per pals a l'inici, final cantonades i cada 2ml com a màxim. Inclòs fonamentació, ancoratges, transport i col·locació.	Rend.: 1,000 280,00 €
			COST DIRECTE	280,00000
			DESPESES INDIRECTES 0,00 %	0,00000
			COST EXECUCIÓ MATERIAL	280,0000
P-2	MAR23	u	Col·locació de defensa segons detall. Inclòs ancoratges de fixació de cargols de INOX AISI 316 instal·lada amb qualsevol mitjà necessari.	Rend.: 1,000 220,00 €
			COST DIRECTE	220,00000
			DESPESES INDIRECTES 0,00 %	0,00000
			COST EXECUCIÓ MATERIAL	220,0000
P-3	Q4Q336CX	u	Fabricació, transport i col·locació de pantalà flotant segons prescripció tècnica de l'annex1 format per -Plataforma flotant de 20 x 2,5 m. Amb 2 flotadors de formigó cada tram -desplaçament de passarel·la d'accés existent -Nova biela de 3,5 m x 200 mm., i desplaçament de l'existent. -Conjunts d'ancoratges a moll de passarel·la i biela. -Flotadors addicionals per a passarel·la i biela. -Cables tensors. -Transport a destí. -Grua auxiliar per a muntatge.	Rend.: 1,000 45.300,00 €
			COST DIRECTE	45.300,00000
			DESPESES INDIRECTES 0,00 %	0,00000
			COST EXECUCIÓ MATERIAL	45.300,0000
P-4	X07B002	u	Treballs de generació de model BIM en format CAD/IFC/altres formats, i actualització del GIS segons procediment O1.01 Procediment general SIG-PGS de Ports de la Generalitat, per a integrar-ho al sistema. Inclou: - Aixecament 3D i Dibuix CAD 3D de tots els elements nous i modificats dins l'àmbit de les obres, recollint tots els elements indicats i seguint les especificacions tècniques de la Cartografia de Ports de la Generalitat. -Generació del model BIM amb la integració de les metadades (classificació elements, dades elements, col·locació en obra...) i links de la documentació final d'obra (informes de SiS, laboratori, control de qualitat,...) - Incorporació GPKG a PostGIS. Control de qualitat del contingut dels arxius GPKG amb els elements nous. Esborrat o modificació dels elements originals del servidor PostGIS necessaris per a garantir l'encaix dels nous elements. Incorporació dels elements nous al servidor PostGIS seguint les	Rend.: 1,000 2.500,00 €

JUSTIFICACIÓ DE PREUS

PARTIDES D'OBRA

NÚM	CODI	UA	DESCRIPCIÓ	PREU
			especificacions tècniques del SIG de Ports de la Generalitat.	
			COST DIRECTE	2.500,00000
			DESPESES INDIRECTES 0,00 %	0,00000
			COST EXECUCIÓ MATERIAL	2.500,0000

JUSTIFICACIÓ DE PREUS

PARTIDES ALÇADES

NÚM	CODI	UA	DESCRIPCIÓ		PREU
X07C001		PA	Pressupost estudi de Seguretat i Salut; equivalent al 2,5% del pressupost d'execució material.	Rend.: 1,000	1,00 €
				COST DIRECTE	1,00000
				COST EXECUCIÓ MATERIAL	1,0000

ANNEX 04. PLA D'OBRA

ÍNDEX DEL DOCUMENT

1	INTRODUCCIÓ	3
2	TERMINI D'OBRES PREVIST	3
3	PLA DE TREBALLS.....	3
3.1	Relació d'activitats	3
4	DIAGRAMA DE BARRES	4

1 INTRODUCCIÓ

L'objecte del present annex és la descripció del procediment emprat per la determinació del termini d'execució de les obres previstes al present projecte.

L'objecte de la durada de les obres es realitza mitjançant l'elaboració d'un Pla de Treball Orientatiu.

Dins del Pla de Treball s'estableixen les relacions entre les diferents activitats d'obra previstes al projecte i la seva durada aproximada. Una vegada completat tot el procés de relacions i duració de les activitats, es recull tota la informació en forma de diagrama de barres (Diagrama de Gantt).

L'actuació es realitza al port de Vilanova i la Geltrú, al costat nord oest del final del moll transversal.

Es preveu la realització de les obres repartint els treballs en 1 lot.

2 TERMINI D'OBRES PREVIST

Dels càlculs realitzats es determina que el termini d'execució previst per les obres del present projecte és de 3 mesos

3 PLA DE TREBALLS

3.1 Relació d'activitats

El Pla de Treballs s'inicia amb la definició de la relació d'activitats que són necessàries per l'execució de les obres.

Les activitats més importants corresponents a l'execució de les obres objecte d'aquest Projecte són:

- **Fabricació i transport de pantalà**
Consisteixen aquests treballs en la fabricació modular dels 2 pantalans de 10 ml cadascú i el seu transport a peu de moll.
- **Muntatge de pantalà**
Consisteix en els treballs de muntatge dels ancoratges, tirants i altres elements estructurals del pantalà
- **Tancament perimetral**
Consisteix en perllongar el tancament existent per protegir l'espai i controlar l'accés, amb una tanca igual a l'existent ancorada al paviment existent mitjançant cimentació en cas de no tenir llosa de formigó al paviment.

- **Defenses**
Subministrament i col·locació de defenses de protecció del pantalà
- **Seguretat i Salut**
Consisteix en les proteccions individuals i col·lectives per desenvolupar les tasques.
- **Model BIM**
Consisteix en generar un model BIM un cop executada l'obra realitzant l'As-built final d'obra

4 DIAGRAMA DE BARRES

Partida	Setmana 1	Setmana 2	Setmana 3	Setmana 4	Setmana 5	Setmana 6	Setmana 7	Setmana 8	Setmana 9	Setmana 10	Setmana 11	Setmana 12
Fabricació												
Muntatge												
Tancament												
Defenses												
BIM												
SiS												

ANNEX 05. ESTUDI DE SEGURETAT I SALUT

ÍNDIX DEL DOCUMENT

1. MEMÒRIA
2. PLEC DE CONDICIONS

MEMÒRIA

ÍNDEX DEL DOCUMENT

1	OBJECTE DE L'ESTUDI DE SEGURETAT I SALUT	7
1.1	Identificació de les obres	7
1.2	Objecte	7
2	PROMOTOR - PROPIETARI	7
3	AUTOR/S DE L'ESTUDI DE SEGURETAT I SALUT	8
4	DADES DEL PROJECTE	8
4.1	Autor/s del projecte	8
4.2	Coordinador de Seguretat durant l'elaboració del projecte.....	8
4.3	Tipologia de l'obra	8
4.4	Situació.....	8
4.5	Comunicacions	8
4.6	Subministrament i Serveis	8
4.7	Localització de serveis assistencials, salvament i seguretat i mitjans d'evacuació	9
4.8	Pressupost d'execució material del projecte	9
4.9	4Termini d'execució	9
4.10	Mà d'obra prevista	9
4.11	Oficis que intervenen en el desenvolupament de l'obra	9
4.12	Tipologia dels materials a utilitzar a l'obra	9
4.13	Maquinària prevista per a executar l'obra	10
5	5. INSTAL·LACIONS PROVISIONALS	10
5.1	Instal·lació elèctrica provisional d'obra.....	10
5.2	Instal·lació d'aigua provisional d'obra.....	12
5.3	Instal·lació de sanejament	12
5.4	Altres instal·lacions. Prevenció i protecció contra incendis	12
6	SERVEIS DE SALUBRITAT I CONFORT DEL PERSONAL	14
6.1	Serveis higiènics.....	14
6.2	Vestuaris	14
6.3	Menjador	14
6.4	Local de descans.....	15
6.5	Local d'assistència a accidentats	15

7	ÀREES AUXILIARS	16
7.1	Centrals i plantes	16
7.2	Tallers.....	16
7.3	Zones d'apilament. Magatzems	17
8	TRACTAMENT DE RESIDUS.....	18
9	TRACTAMENT DE MATERIALS I/O SUBSTÀNCIES PERILLOSES	18
9.1	Manipulació	18
9.2	Delimitació / condicionament de zones d'apilament	19
10	CONDICIONS DE L'ENTORN.....	20
10.1	Serveis afectats	20
10.2	Servituds	21
10.3	Característiques meteorològiques	21
10.4	Característiques del terreny.....	21
10.5	Característiques de l'entorn	21
11	UNITATS CONSTRUCTIVES	21
12	DETERMINACIÓ DEL PROCÉS CONSTRUCTIU	22
12.1	Procediments d'execució.....	22
12.2	Ordre d'execució dels treballs.....	22
12.3	Determinació del temps efectiu de duració. Pla d'execució.....	22
13	SISTEMES I/O ELEMENTS DE SEGURETAT I SALUT INHERENTS O INCORPORATS AL MATEIX PROCÉS CONSTRUCTIU	23
14	MEDIAMBIENT LABORAL	23
14.1	Agents atmosfèrics	23
14.2	Il·luminació	23
14.3	Soroll	24
14.4	Pols	25
14.5	Ordre i neteja.....	26
14.6	Radiacions no ionitzants.....	27
14.7	Radiacions ionitzants.....	31
15	MANIPULACIÓ DE MATERIALS.....	32
16	MITJANS AUXILIARS D'UTILITAT PREVENTIVA (MAUP).....	34
17	SISTEMES DE PROTECCIÓ COL·LECTIVA (SPC)	35
18	CONDICIONS DELS EQUIPS DE PROTECCIÓ INDIVIDUAL (EPI).....	35
19	RECURSOS PREVENTIUS	36
20	SENYALITZACIÓ I ABALISAMENT	37

21	CONDICIONS D'ACCÉS I AFECTACIONS DE LA VIA PÚBLICA	38
21.1	Normes de Policia	39
21.2	Àmbit d'ocupació de la via pública	39
21.3	Tancaments de l'obra que afecten l'àmbit públic.....	40
21.4	Operacions que afecten l'àmbit públic	41
21.5	Neteja i incidència sobre l'ambient que afecten l'àmbit públic	43
21.6	Residus que afecten a l'àmbit públic.....	44
21.7	Circulació de vehicles i vianants que afecten l'àmbit públic	44
21.8	Protecció i trasllat d'elements emplaçats a la via pública	46
22	RISCOS DE DANYS A TERCERS I MESURES DE PROTECCIÓ	47
22.1	Riscos de danys a tercers	47
22.2	Mesures de protecció a tercers.....	47
23	PREVENCIÓ DE RISCOS CATASTRÒFICS	47
24	PREVISIONS DE SEGURETAT PELS TREBALLS POSTERIORS.....	48
25	ANNEX: FITXES D'ACTIVITATS-RISC-AVALUACIÓ-MESURES	48
26	ANNEX RECOMANACIONS COVID-19.....	49

MEMÒRIA

1 OBJECTE DE L'ESTUDI DE SEGURETAT I SALUT

1.1 Identificació de les obres

Ampliació d'un pantalà flotant

1.2 Objecte

El present E.S.S. té com a objectiu establir les bases tècniques, per fixar els paràmetres de la prevenció de riscos professionals durant la realització dels treballs d'execució de les obres del Projecte objecte d'aquest estudi, així com complir amb les obligacions que es desprenen de la Llei 31 / 1995 i del RD 1627 / 1997, amb la finalitat de facilitar el control i el seguiment dels compromisos adquirits al respecte per part del/s Contractista/es.

En el present Estudi de Seguretat i Salut s'ha dut a terme un estudi aprofundit dels riscos inherents a l'execució de l'obra i de les mesures preventives i cautelars consegüents per garantir la seguretat de les persones en l'execució de les obres en compliment del que determina la Llei 3/2007 del 4 de juliol de l'obra pública en el seu article 18.3.h).

D'aquesta manera, s'integra en el Projecte Executiu/Constructiu, les premisses bàsiques per a les quals el/s Contractista/es constructor/s pugui/n preveure i planificar, els recursos tècnics i humans necessaris per a l'acompliment de les obligacions preventives en aquest centre de treball, de conformitat al seu Pla d'Acció Preventiva propi d'empresa, la seva organització funcional i els mitjans a utilitzar, havent de quedar tot allò recollit al Pla de Seguretat i Salut, que haurà/n de presentar-se al Coordinador de Seguretat i Salut en fase d'Execució, amb antelació a l'inici de les obres, per a la seva aprovació i l'inici dels tràmits de Declaració d'Obertura davant l'Autoritat Laboral.

En cas de què sigui necessari implementar mesures de seguretat no previstes en el present Estudi, a petició expressa del coordinador de seguretat i salut en fase d'execució de l'obra, el contractista elaborarà el corresponent annex al Pla de Seguretat i Salut de l'obra que desenvoluparà i determinarà les mesures de seguretat a dur a terme amb la memòria, plec de condicions, amidaments, preus i pressupost que li siguin d'aplicació si n'és el cas.

2 PROMOTOR - PROPIETARI

Promotor:	Ports de la Generalitat
NIF:	Q-0840002-J
Adreça:	c/ del doctor Roux 59-61 Barcelona

3 AUTOR/S DE L'ESTUDI DE SEGURETAT I SALUT

Redactor E.S.S.:
Titulació/ns:

PORTS DE LA GENERALITAT Zona Portuària Centre

4 DADES DEL PROJECTE

4.1 Autor/s del projecte

Redactor E.S.S. : PORTS DE LA GENERALITAT Zona Portuària Centre
Titulació/ns :

4.2 Coordinador de Seguretat durant l'elaboració del projecte

Coordinador de S & S designat pel promotor :
Titulació/ns

:

4.3 Tipologia de l'obra

Paviments de vorera

4.4 Situació

Emplaçament : Port de Vilanova i la Geltrú, Zona Dàrsena
Pesquera i Accés a la Dàrsena Comercial

4.5 Comunicacions

Carretera : C-32 C-31
Ferrocarril : RENFE estació Vilanova i la Geltrú
Línia Metro : -
Línia Autobús : -
Telèfon : 93 815 96 97
Fax : 93 815 44 11
E – mail : zona.centre@gencat.net

Telèfons d'urgències segons el pla d'autoprotecció del port:

Guardamolls: 607 07 31 45

4.6 Subministrament i Serveis

Aigua :
Gas :

Electricitat :
Sanejament :
Altres :

4.7 Localització de serveis assistencials, salvament i seguretat i mitjans d'evacuació

Ambulàncies:	061
Emergències Marítimes:	900.202.202
Centre coordinació de Salvament:	93.795.79.84
HOSPITAL SANT ANTONI ABAT:	93 893 16 16
HOSPITAL SANT CAMIL:	93 896 00 25
BOMBERS Emergències:	085
MOSSOS D'ESQUADRA Emergències:	088
Per Emergències Generals.	112

4.8 Pressupost d'execució material del projecte

El Pressupost d'Execució Material (PEM) estimat de referència per aquest projecte, exclosa la Seguretat i Salut complementària, Despeses Generals i Benefici Industrial, és de 52.420,00 €. (cinquanta-dos mil quatre-cents vint euros amb zero cèntims).

4.9 4Termini d'execució

El termini estimat de duració dels treballs d'execució de l'obra és tres (3) mesos.

4.10 Mà d'obra prevista

L'estimació de mà d'obra en punta d'execució és de 4 persones.

4.11 Oficis que intervenen en el desenvolupament de l'obra

Oficial 1a
Oficial 1a muntador
Oficial 1a d'obra pública
Ajudant muntador
Manobre
Manobre especialista

4.12 Tipologia dels materials a utilitzar a l'obra

GRAVES
MATERIALS AUXILIARS PER A ESTRUCTURES FLOTANTS
NEUTRES
PANTALANS FLOTANTS D'ALUMINI
REIXATS METÀL·LICS

4.13 Maquinària prevista per a executar l'obra

Grua autopropulsada de 20 t
Formigonera de 165 l
Barcassa de transport de 8 t de desplaçament

5 5. INSTAL·LACIONS PROVISIONALS

5.1 Instal·lació elèctrica provisional d'obra

Es faran els tràmits adients, per tal que la companyia subministradora d'electricitat o una acreditada faci la connexió des de la línia subministradora fins els quadres on s'ha d'instal·lar la caixa general de protecció i els comptadors, des dels quals els Contractistes procediran a muntar la resta de la instal·lació elèctrica de subministrament provisional a l'obra, conforme al Reglament Electrotècnic de Baixa Tensió, segons el projecte d'un instal·lador autoritzat.

Es realitzarà una distribució sectoritzada, que garanteixi l'adient subministrament a tots els talls i punts de consum de l'obra, amb conductor tipus V -750 de coure de seccions adequades canalitzades en tub de PVC, rígid blindat o flexible segons el seu recorregut, però sempre amb l'apantallament suficient per a resistir al pas de vehicles i trànsit normal d'una obra.

La instal·lació elèctrica tindrà una xarxa de protecció de terra mitjançant cable de coure nu que estarà connectat a una javelina, plaques de connexió al terra, segons càlcul del projectista i comprovació de l'instal·lador.

Les mesures generals de seguretat en la instal·lació elèctrica són les següents:

- **Connexió de servei**
 - Es realitzarà d'acord amb la companyia de subministrament.
 - La seva secció vindrà determinada per la potència instal·lada.
 - Existirà un mòdul de protecció (fusibles i limitadors de potència).
 - Estarà situada sempre fora de l'abast de la maquinària d'elevació i les zones sense pas de vehicles.

- **Quadre General**
 - Disposarà de protecció vers als contactes indirectes mitjançant diferencial de sensibilitat mínima de 300 mA. Per a enllumenat i eines elèctriques de doble aïllament la seva sensibilitat caldrà que sigui de 30 mA.
 - Disposarà de protecció vers als contactes directes per tal que no hi existeixin parts en tensió al descobert (embornals, cargols de connexió, terminals automàtics, etc.).
 - Disposarà d'interruptors de tall magnetotèrmics per a cadascú dels circuits independents. Els dels aparells d'elevació hauran de ser de tall omnipolar (tallaran tots els conductors, inclòs el neutre).
 - Anirà connectat a terra (resistència màxima 78 Ω). A l'inici de l'obra es realitzarà una connexió al terra provisional que haurà d'estar connectada a l'anell de terres, tot seguit després de realitzats els fonaments.
 - Estarà protegida de la intempèrie.
 - És recomanable l'ús de clau especial per a la seva obertura.
 - Se senyalitzarà amb senyal normalitzada d'avertència de risc elèctric (R.D. 485/97).

1. Conductors

- Disposaran d'un aïllament de 1000 v de tensió nominal, que es pot reconèixer per la seva impressió sobre el mateix aïllament.
- Els conductors aniran soterrats, o grapats als paraments verticals o sostres allunyats de les zones de pas de vehicles i / o persones.
- Les empiuladures hauran de ser realitzades mitjançant „jocs“ d'endolls, mai amb regletes de connexió, retorciments i embetats.

• Quadres secundaris

- Seguiran les mateixes especificacions establertes pel quadre general i hauran de ser de doble aïllament.
- Cap punt de consum pot estar a més de 25 m d'un d'aquests quadres.
- Encara que la seva composició variarà segons les necessitats, l'aparellatge més convencional dels equips secundaris per planta és el següent:

Magnetotèrmic general de 4P	:	30 A.
Diferencial de 30 A	:	30 mA.
Magnetotèrmic 3P	:	20 mA.
Magnetotèrmics 2P	:	16 A.
Connexió de corrent 3P + T	:	25 A.
Connexió de corrent 2P + T	:	16 A.
Connexió de corrent 2P	:	16 A.
Transformador de seguretat	:	(220 v./ 24 v.).
Connexió de corrent 2P	:	16 A.

– Connexions de corrent

- Aniran proveïdes d'embornals de connexió al terra, excepció feta per a la connexió d'equips de doble aïllament.
- S'empararan mitjançant un magnetotèrmic que faciliti la seva desconexió.
- Es faran servir els següents colors:
 - Connexió de 24 v : Violeta.
 - Connexió de 220 v : Blau.
 - Connexió de 380 v : Vermell
- No s'empraran connexions tipus „lladre“.

– Maquinària elèctrica

- Disposarà de connexió a terra.
- Els aparells d'elevació aniran proveïts d'interruptor de tall omnipolar.
- Es connectaran a terra el guiament dels elevadors i els carrils de grua o d'altres aparells d'elevació fixos.
- L'establiment de connexió a les bases de corrent, es farà sempre amb clavilla normalitzada.

– Enllumenat provisional

- El circuit disposarà de protecció diferencial d'alta sensibilitat, de 30 mA.
- Els portalàmpades haurà de ser de tipus aïllant.
- Es connectarà la fase al punt central del portalàmpades i el neutre al lateral més pròxim a la virolla.
- Els punts de llum a les zones de pas s'instal·laran als sostres per tal de garantir-ne la inaccessibilitat a les persones.

- **Enllumenat portàtil**
 - La tensió de subministrament no ultrapassarà els 24 v o alternativament disposarà de doble aïllament, Classe II de protecció intrínseca en previsió de contactes indirectes.
 - Disposarà de mànec aïllant, carcassa de protecció de la bombeta amb capacitat anticops i suport de sustentació.

5.2 Instal·lació d'aigua provisional d'obra

Per part del Contractista Principal, es realitzaran les gestions adients davant de la companyia subministradora d'aigua, perquè instal·lin una derivació des de la canonada general al punt on s'ha de col·locar el corresponent comptador i puguin continuar la resta de la canalització provisional per l'interior de l'obra.

La distribució interior d'obra podrà realitzar-se amb canonada de PVC flexible amb els ronsals de distribució i amb canya galvanitzada o coure, dimensionat segons el Codi Tècnic de l'Edificació relatives a fontaneria en els punts de consum, tot allò garantit en una total estanquitat i aïllament dialèctric en les zones necessàries.

5.3 Instal·lació de sanejament

Des del començament de l'obra, es connectaran a la xarxa de clavegueram públic, les instal·lacions provisionals d'obra que produeixin abocaments d'aigües brutes.

Si es produís algun retard en l'obtenció del permís municipal de connexió, s'haurà de realitzar, a càrrec del contractista, una fossa sèptica o pou negre tractat amb bactericides.

5.4 Altres instal·lacions. Prevenció i protecció contra incendis

Per als treballs que comportin la introducció de flama o d'equip productor d'espurnes a zones amb risc d'incendi o d'explosió, caldrà tenir un permís de forma explícita, fet per una persona responsable, on al costat de les dates inicial i final, la naturalesa i la localització del treball, i l'equip a usar, s'indicaran les precaucions a adoptar respecte als combustibles presents (sòlids, líquids, gasos, vapors, pols), neteja prèvia de la zona i els mitjans addicionals d'extinció, vigilància i ventilació adequats.

Les precaucions generals per la prevenció i la protecció contra incendis seran les següents

- La instal·lació elèctrica haurà d'estar d'acord amb allò establert a la Instrucció M.I.B.T. 026 del vigent Reglament Electrotècnic de Baixa Tensió per a locals amb risc d'incendis o explosions.
- Es limitarà la presència de productes inflamables en els llocs de treball a les quantitats estrictament necessàries perquè el procés productiu no s'aturi. La resta es guardarà en locals diferents al de treball, i en el cas que això no fos possible es farà en recintes aïllats i condicionats. En tot cas, els locals i els recintes aïllats compliran allò especificat a la Norma Tècnica „MIE-APQ-001 Almacenamiento de líquidos inflamables y combustibles“ del Reglament sobre Emmagatzematge de Productes Químics.
- S'instal·laran recipients contenidors hermètics i incombustibles en què s'hauran de dipositar els residus inflamables, retalls, etc.
- Es col·locaran vàlvules antirretorn de flama al bufador o a les mànegues de l'equip de soldadura oxiacetilènica.
- L'emmagatzematge i ús de gasos líquids compliran amb tot allò establert a la instrucció MIE-AP7 del vigent Reglament d'Aparells a pressió en la norma

9, apartats 3 i 4 en allò referent a l'emmagatzematge, la utilització, l'inici del servei i les condicions particulars de gasos inflamables.

- Els camins d'evacuació estaran lliures d'obstacles. Existirà una senyalització indicant els llocs de prohibició de fumar, situació d'extintors, camins d'evacuació, etc.
- Han de separar-se clarament els materials combustibles els uns dels altres, i tots ells han d'evitar qualsevol tipus de contacte amb equips i canalitzacions elèctriques.
- La maquinària, tant fixa com mòbil, accionada per energia elèctrica, ha de tenir les connexions de corrent ben realitzades, i en els emplaçaments fixos, se l'haurà de proveir d'aïllament al terra. Tots els devessalls, ensegellats i deixalles que es produeixin pel treball han de ser retirats amb regularitat, deixant nets diàriament els voltants de les màquines.
- Les operacions de transvasament de combustible han d'efectuar-se amb bona ventilació, fora de la influència d'espurnes i fonts d'ignició. Han de preveure's també les conseqüències de possibles vessaments durant l'operació, pel que caldrà tenir a mà, terra o sorra.
- La prohibició de fumar o encendre qualsevol tipus de flama ha de formar part de la conducta a seguir en aquests treballs.
- Quan es transvasin líquids combustibles o s'omplin dipòsits hauran de parar-se els motors accionats amb el combustible que s'està transvasant.
- Quan es fan regates o forats per permetre el pas de canalitzacions, han d'obturar-se ràpidament per evitar el pas de fum o flama d'un recinte de l'edifici a un altre, evitant-se així la propagació de l'incendi. Si aquests forats s'han practicat en parets tallafocs o en sostres, la mencionada obturació haurà de realitzar-se de forma immediata i amb productes que assegurin l'estanquitat contra fum, calor i flames.
- En les situacions descrites anteriorment (magatzems, maquinària fixa o mòbil, transvasament de combustible, muntatge d'instal·lacions energètiques) i en aquelles, altres en què es manipuli una font d'ignició, cal col·locar extintors, la càrrega i capacitat dels quals estigui en consonància amb la naturalesa del material combustible i amb el seu volum, així com sorra i terra a on es maneguin líquids inflamables, amb l'eina pròpia per estendre-la. En el cas de grans quantitats d'aplecs, emmagatzement o concentració d'embalatges o devessalls, han de completar-se els mitjans de protecció amb mànegues de rec que proporcionin aigua abundant.

– **Emplaçament i distribució dels extintors a l'obra**

Els principis bàsics per l'emplaçament dels extintors, són:

- Els extintors manuals es col·locaran, senyalitzats, sobre suports fixats a paraments verticals o pilars, de forma que la part superior de l'extintor quedi com a màxim a 1,70 m del sòl.
- En àrees amb possibilitats de focs „A“, la distància a recórrer horitzontalment, des de qualsevol punt de l'àrea protegida fins a aconseguir l'extintor adequat més pròxim, no excedirà de 25 m.
- En àrees amb possibilitats de focs „B“, la distància a recórrer horitzontalment, des de qualsevol punt de l'àrea protegida fins a aconseguir l'extintor adequat més pròxim, no excedirà de 15 m.
- Els extintors mòbils hauran de col·locar-se en aquells punts on s'estimi que existeix una major probabilitat d'originar-se un incendi, a ser possible, pròxims a les sortides i sempre en llocs de fàcil visibilitat i accés. En locals grans o quan existeixin obstacles que dificultin la seva localització, s'assenyalarà convenientment la seva ubicació.

6 SERVEIS DE SALUBRITAT I CONFORT DEL PERSONAL

Les instal·lacions provisionals d'obra s'adaptaran a les característiques especificades als articles 15 i ss del R.D. 1627/97, de 24 d'octubre, relatiu a les DISPOSICIONS MÍNIMES DE SEGURETAT I SALUT A LES OBRES DE CONSTRUCCIÓ.

Per al servei de neteja d'aquestes instal·lacions higièniques, es responsabilitzarà a una persona o un equip, els quals podran alternar aquest treball amb altres propis de l'obra.

En situació de risc sanitari caldrà preveure un increment de la desinfecció i neteja del espais destinats a aquests serveis (1 neteja/desinfecció diària), d'acord amb les instruccions de les autoritats sanitàries.

Per l'execució d'aquesta obra, es disposarà de les instal·lacions del personal que es defineixen i detallen tot seguit:

6.1 Serveis higiènics

- Lavabos

Com a mínim un per a cada 10 persones.

En situació de risc sanitari Covid-19 cal que estiguin dotats d'ampolles amb hidrogel desinfectant amb dosificadors automàtics, i tovalloles de paper, i un cubell específic per recollir el material de protecció d'un sol ús.

- Cabines d'evacuació

S'ha d'instal·lar una cabina d'1,5 m² x 2,3 m d'altura, dotada de placa turca, com a mínim, per a cada 25 persones

- Local de dutxes

Cada 10 treballadors, disposaran d'una cabina de dutxa de dimensions mínimes d'1,5 m² x 2,3 m d'altura, dotada d'aigua freda-calenta, amb terra antilliscant.

6.2 Vestuaris

No serà necessari però en cas de que ho fos, la superfície aconsellable 2 m² per treballador contractat.

En situació de risc sanitari Covid-19 es recomana una superfície per treballador de 4 m² per garantir les distàncies entre usuaris de 2 m.

6.3 Menjador

No serà necessari però en cas de que ho fos, serà diferent del local de vestuari. A efectes de càlcul haurà de considerar-se entre 1,5 i 2 m² per treballador que mengi a l'obra.

En situació de risc sanitari Covid-19 es recomana una superfície per treballador de 4 m² per garantir les distàncies entre usuaris de 2 m.

Equipat amb banc allargat o cadires, proper a un punt de subministrament d'aigua (1 aixeta i pica rentaplats per a cada 10 comensals), mitjans per a escalfar menjars (1 microones per a cada 10 comensals), i cubell hermètic (60 l de capacitat, amb tapa) per a dipositar les escombraries.

6.4 Local de descans

En aquelles obres que s'ocupen simultàniament més de 50 treballadors durant més de 3 mesos, és recomanable que s'estableixi un recinte destinat exclusivament al descans del personal, situat el més pròxim possible al menjador i serveis.

A efectes de càlcul haurà de considerar-se 3 m² per usuari habitual.

En situació de risc sanitari Covid-19 es recomana una superfície per treballador de 6 m² per garantir les distàncies entre usuaris de 2 m.

6.5 Local d'assistència a accidentats

En aquells centres de treball que ocupin simultàniament més de 50 treballadors durant més d'un mes, s'establirà un recinte destinat exclusivament a les cures del personal d'obra. Els locals de primers auxilis disposaran, com a mínim, de:

- una farmaciola,
- una llitera,
- una font d'aigua potable.

El material i els locals de primers auxilis hauran d'estar senyalitzats clarament i situats a prop dels llocs de treball.

El terra i les parets del local d'assistència a accidentats, han de ser impermeables, pintats preferiblement en colors clars. Lluminos, caldejat a l'estació freda, ventilat si fos necessari de manera forçada en cas de dependències subterrànies. Haurà de tenir a la vista el quadre d'adreces i telèfons dels centres assistencials més pròxims, ambulàncies i bombers.

En obres a les quals el nivell d'ocupació simultani estigui entre els 25 i els 50 treballadors, el local d'assistència a accidentats podrà ser substituït per un armari farmaciola emplaçat a l'oficina d'obra. L'armari farmaciola, custodiat pel socorrista de l'obra, haurà d'estar dotat com a mínim de: alcohol, aigua oxigenada, pomada antisèptica, gases, benes sanitàries de diferents grandàries, benes elàstiques compressives autoadherents, esparadrap, tiretes, mercurrocrom o antisèptic equivalent, analgèsics, bicarbonat, pomada per a picades d'insectes, pomada per a cremades, tisoires, pinces, dutxa portàtil per a ulls, termòmetre clínic, caixa de guants esterilitzats i torniquet.

Per a contractacions inferiors, podrà ser suficient disposar d'una farmaciola de butxaca o portàtil, custodiada per l'encarregat.

El Servei de Prevenció de l'empresa contractista establirà els medis materials i humans addicionals per tal d'efectuar la Vigilància de la Salut d'acord al que estableix la llei 31/95.

A més, es disposarà d'una farmaciola portàtil amb el contingut següent:

- desinfectants i antisèptics autoritzats,
- gases estèrils,
- cotó hidròfil,
- benes,
- esparadrap,
- apòsits adhesius,
- estisoires,
- pinces,

- guants d'un sol ús
- *en situació de risc sanitari Covid-19 termòmetre sense contacte*

El material de primers auxilis es revisarà periòdicament, i es reposarà de manera immediata el material utilitzat o caducat.

7 ÀREES AUXILIARS

7.1 Centrals i plantes

Estaran ubicades estratègicament en funció de les necessitats de l'obra. En el trànsit de vehicles als seus accessos es tindrà molta cura pel que fa a l'ordre, abalisament i senyalització, amb una amplada mínima de la zona de rodadura de 6 m i pòrtic de gàlib de limitació en altura, mínima de 4 m.

L'accés a la instal·lació resta restringida exclusivament al personal necessari per a la seva explotació, restant expressament abalisada, senyalitzada i prohibida la presència de tota persona en el radi de gir de la dragalina. Tots els accessos o passarel·les situats a altures superiors a 2 m sobre el sòl o plataforma de nivell inferior, disposarà de barana reglamentària d'1 m d'altura.

Els elements mòbils i transmissions estaran apantallats a les zones de treball o de pas susceptibles de possibilitar atrapaments o en el seu defecte es trobaran degudament senyalitzats. Els buits horitzontals estaran condemnats i, si no fos possible com en el cas de la fossa del skip, es disposarà de baranes laterals reglamentàries d'1 m d'altura i topall per a rodadura de vehicles.

La construcció de l'estacada destinada a la contenció i separació d'àrids, serà ferma i arriostrada en previsió de bolcades.

Les sitges de ciment no seran hermètiques, per evitar l'efecte de la pressió. La boca de recepció de la sitja estarà condemnada amb un sòlid engraellat o relliga metàl·lica. La tapa disposarà de barana perimetral reglamentària d'1 m d'altura. L'accés mitjançant escala „de gat“ estarà protegida mitjançant argolles metàl·liques (\varnothing 0,80 m) a partir de 2 m de l'arrancada.

La instal·lació elèctrica complirà amb les especificacions del Reglament Electrotècnic de Baixa Tensió.

Les operacions de manteniment preventiu es realitzaran de conformitat a les instruccions del fabricant o importador.

7.2 Tallers

Estaran ubicats estratègicament en funció de les necessitats de l'obra.

De forma general els locals destinats a tallers, tindran les següents dimensions mínimes (descomptats els espais ocupats per màquines, aparells, instal·lacions i/o materials): 3 m d'altura de pis a sostre, 2 m² de superfície i 10 m³ de volum per treballador.

La circulació del personal i els materials estarà ordenada amb molta cura, abalisada i senyalitzada, amb una amplada mínima de la zona de pas de personal (sense càrrega) d'1,20 m² per a passadissos principals (1 m en passadissos secundaris) independent de les vies de

manutenció mecànica de materials. En zones de pas, la separació entre màquines i/o equips mai no serà inferior a 0,80 m (comptat des del punt més sortint del recorregut de l'òrgan mòbil més pròxim). Al voltant dels equips que generin calor radiant, es mantindrà un espai lliure no inferior a 1,50 m, estaran apantallats i disposaran de mitjans portàtils d'extinció adequats. Les instal·lacions provisionals suspeses sobre zones de pas estaran canalitzades a una altura mínima d'1,90 m sobre el nivell del paviment.

La intensitat mínima d'il·luminació, en els llocs d'operació de les màquines i equips, serà de 200 lux. La il·luminació d'emergència serà capaç de mantenir, al menys durant una hora, una intensitat de 5 lux, i la seva font d'energia serà independent del sistema normal d'il·luminació.

L'accés, als diferents tallers provisionals d'obra, ha de restar restringit exclusivament al personal adscrit a cada un d'ells, restant expressament abalisada, senyalitzada i prohibida la presència de tota persona en el radi d'actuació de càrregues suspeses, així com en els de desplaçament i servituds de màquines i/o equips. Tots els accessos o passarel·les situades a altures superiors a 2 m sobre el sòl o plataforma de nivell inferior, disposarà de barana reglamentària d'1 m d'altura.

Els elements mòbils i transmissions estaran apantallats a les zones de treball o de pas susceptibles de possibilitar atrapaments o en el seu defecte es trobaran degudament senyalitzats. Els buits horitzontals seran condemnats.

La instal·lació elèctrica complirà amb les especificacions del Reglament Electrotècnic de Baixa Tensió.

Les operacions de manteniment preventiu de la maquinària es realitzaran de conformitat a les instruccions del fabricant o importador.

Les emanacions de pols, fibres, fums, gasos, vapors o boirines disposaran d'extracció localitzada, en la mesura del possible, evitant la seva difusió per l'atmosfera. En els tallers tancats, el subministrament d'aire fresc i net per hora i ocupant serà, al menys, de 30 a 50 m³, llevat que s'efectuï una renovació total d'aire diversos cops per hora (no inferior a 10 cops).

7.3 Zones d'apilament. Magatzems

Els materials emmagatzemats a l'obra, hauran de ser els compresos entre els valors „mínims-màxims“, segons una adequada planificació, que impedeixi estacionaments de materials i/o equips inactius que puguin ésser causa d'accident.

Els Mitjans Auxiliars d'Utilitat Preventiva, necessaris per a complementar la manipulació manual o mecànica dels materials apilats, hauran estat previstos en la planificació dels treballs.

Les zones d'apilament provisional estaran balisades, senyalitzades i il·luminades adequadament.

De forma general el personal d'obra (tant propi com subcontractat) haurà rebut la formació adequada respecte als principis de manipulació manual de materials. De forma més singularitzada, els treballadors responsables de la realització de maniobres amb mitjans mecànics, tindran una formació qualificada de les seves comeses i responsabilitats durant les maniobres.

8 TRACTAMENT DE RESIDUS

El Contractista és responsable de gestionar els sobrants de l'obra de conformitat amb les directrius del Decret 89/2010 de 29 de juny pel que s'aprova el Programa de gestió de residus de la construcció de Catalunya (PROGROC), i del R.D. 105/2008, d'1 de febrer, regulador dels enderroc i d'altres residus de construcció, a fi i efecte de minimitzar la producció de residus de construcció com a resultat de la previsió de determinats aspectes del procés, que cal considerar tant en la fase de projecte com en la d'execució material de l'obra i/o l'enderroc o desconstrucció.

Al projecte s'ha avaluat el volum i les característiques dels residus que previsiblement s'originaran i les instal·lacions de reciclatge més properes per tal que el Contractista triï el lloc on portarà els seus residus de construcció.

Els residus es lliuraran a un gestor autoritzat, finançant el contractista, els costos que això comporti.

Si a les excavacions i buidats de terres apareixen antics dipòsits o canonades, no detectades prèviament, que continguin o hagin pogut contenir productes tòxics i contaminants, es buidaran prèviament i s'aïllaran els productes corresponents de l'excavació per ser evacuats independentment de la resta i es lliuraran a un gestor autoritzat.

En situació de risc sanitari Covid-19, cal gestionar de forma separada de la resta, els residus dels cubells on es recullen els EPIs d'un sol ús, iles tovalloles de paper del rentat de mans i aparells.

9 TRACTAMENT DE MATERIALS I/O SUBSTÀNCIES PERILLOSES

El Contractista es responsable d'assegurar-se per mediació de l'Àrea d'Higiene Industrial del seu Servei de Prevenció, la gestió del control dels possibles efectes contaminants dels residus o materials emprats a l'obra, que puguin generar potencialment malalties o patologies professionals als treballadors i/o tercers exposats al seu contacte i/o manipulació.

L'assessoria d'Higiene Industrial comprendrà la identificació, quantificació, valoració i propostes de correcció dels factors ambientals, físics, químics i biològics, dels materials i/o substàncies perilloses, per a fer-los compatibles amb les possibilitats d'adaptació de la majoria (gairebé totalitat) dels treballadors i/o tercers aliens exposats. Als efectes d'aquest projecte, els paràmetres de mesura s'establirà mitjançant la fixació dels valors límit TLV (Threshold Limits Values) que fan referència als nivells de contaminació d'agents físics o químics, per sota dels quals els treballadors poden estar exposats sense perill per a la seva salut. El TLV s'expressa amb un nivell de contaminació mitjana en el temps, per a 8 h/dia i 40 h/setmana.

9.1 Manipulació

En funció de l'agent contaminant, del seu TLV, dels nivells d'exposició i de les possibles vies d'entrada a l'organisme humà, el Contractista haurà de reflectir en el seu Pla de Seguretat i Salut les mesures correctores pertinents per a establir unes condicions de treball acceptables per als treballadors i el personal exposat, de forma singular a:

- Amiant.
- Plom. Crom, Mercuri, Níquel.
- Sílice.

- Vinil.
- Urea formol.
- Ciment.
- Soroll.
- Radiacions.
- Productes tixotròpics (bentonita)
- Pintures, dissolvents, hidrocarburs, coles, resines epoxi, greixos, olis.
- Gasos líquuats del petroli.
- Baixos nivells d'oxigen respirable.
- Animals.
- Entorn de drogodependència habitual.

9.2 Delimitació / condicionament de zones d'apilament

Les substàncies i/o els preparats es rebran a l'obra etiquetats de forma clara, indeleble i com a mínim amb el text en idioma espanyol.

L'etiqueta ha de contenir:

- a. Denominació de la substància d'acord amb la legislació vigent o en el seu defecte nomenclatura de la IUPAC. Si és un preparat, la denominació o nom comercial.
- b. Nom comú, si és el cas.
- c. Concentració de la substància, si és el cas. Si és tracta d'un preparat, el nom químic de les substàncies presents.
- d. Nom, direcció i telèfon del fabricant, importador o distribuïdor de la substància o preparat perillós.
- e. Pictogrames i indicadors de perill, d'acord amb la legislació vigent.
- f. Riscos específics, d'acord amb la legislació vigent.
- g. Consells de prudència, d'acord amb la legislació vigent.
- h. El número CEE, si en té.
- i. La quantitat nominal del contingut (per preparats).

El fabricant, l'importador o el distribuïdor haurà de facilitar al Contractista destinatari, la fitxa de seguretat del material i/o la substància perillosa, abans o en el moment del primer lliurament.

Les condicions bàsiques d'emmagatzematge, apilament i manipulació d'aquests materials i/o substàncies perilloses, estaran adequadament desenvolupades en el Pla de Seguretat del Contractista, partint de les següents premisses:

- **Explosius**

L'emmagatzematge es realitzarà en polvorins/minipolvorins que s'ajustin als requeriments de les normes legals i reglaments vigents. Estarà adequadament senyalitzada la presència d'explosius i la prohibició de fumar.

- **Comburents, extremadament inflamables i fàcilment inflamables**

Emmagatzematge en lloc ben ventilat. Estarà adequadament senyalitzada la presència de comburents i la prohibició de fumar.

Estaran separats els productes inflamables dels comburents.

El possible punt d'ignició més pròxim estarà suficientment allunyat de la zona d'apilament.

- **Tòxics, molt tòxics, nocius, carcinògens, mutagènics, tòxics per a la reproducció**

Estarà adequadament senyalitzada la seva presència i disposarà de ventilació eficaç.

Es manipularà amb Equips de Protecció Individual adequats que assegurin l'estanquitat de l'usuari, en previsió de contactes amb la pell.

- **Corrosius, Irritants, sensibilitzants**

Estarà adequadament senyalitzada la seva presència.

Es manipularan amb Equips de Protecció Individual adequats (especialment guants, ulleres i màscara de respiració) que assegurin l'estanquitat de l'usuari, en previsió de contactes amb la pell i les mucoses de les vies respiratòries.

10 CONDICIONS DE L'ENTORN

Ocupació del tancament de l'obra

S'entén per àmbit d'ocupació el realment afectat, incloent tanques, elements de protecció, baranes, bastides, contenidors, casetes, etc.

Cal tenir en compte que, en aquest tipus d'obres, l'àmbit pot ser permanent al llarg de tota l'obra o que pot ser necessari distingir entre l'**àmbit de l'obra** (el de projecte) i l'**àmbit dels treballs** en les seves diferents fases, a fi de permetre la circulació de vehicles i vianants o l'accés a edificis i guais.

En el PLA DE SEGURETAT I SALUT EN EL TREBALL s'especificarà la delimitació de l'àmbit d'ocupació de l'obra i es diferenciarà clarament si aquest canvia en les diferents fases de l'obra. L'àmbit o els àmbits d'ocupació quedaran clarament dibuixats en plànols per fases i interrelacionats amb el procés constructiu.

Situació de casetes i contenidors

Es col·locaran, preferentment, a l'interior de l'àmbit delimitat pel tancament de l'obra.

Si per les especials característiques de l'obra no és possible la ubicació de les casetes a l'interior de l'àmbit delimitat pel tancament de l'obra, ni és possible el seu trasllat dins d'aquest àmbit, ja sigui durant tota l'obra o durant alguna de les seves fases, s'indicaran al PLA DE SEGURETAT I SALUT les àrees previstes per aquest fi.

Les casetes, els contenidors, els tallers provisionals i l'aparcament de vehicles d'obra, es situaran segons s'indica en l'apartat "Àmbit d'ocupació de la via pública".

10.1 Serveis afectats

Aquí cal definir si existeixen serveis afectats, segons el què es descriu en el projecte d'execució

Els Plànols i d'altra documentació que el Projecte incorpora relatius a l'existència i la situació de serveis, cables, canonades, conduccions, arquetes, pous i en general, d'instal·lacions i estructures d'obra soterrades o aèries tenen un caràcter informatiu i no garanteixen l'exhaustivitat ni l'exactitud i per tant no seran objecte de reclamació per mancances i/o omissions. El Contractista ve obligat a la seva pròpia investigació per a la qual cosa sol·licitarà dels titulars d'obres i serveis, plànols de situació i localitzarà i descobrirà les conduccions i obres enterrades, per mitjà del detector de conduccions o per cales. Les adopcions de mesures de seguretat o la disminució dels rendiments es consideraran inclosos en els preus i, per tant, no seran objecte d'abonament independent.

10.2 Servituds

Aquí cal definir si existeixen servituds (de pas, de vol (grues), línies elèctriques, etc.) segons el què es descriu en el projecte d'execució

En la documentació del Projecte i en la facilitada pel Promotor, s'incorporen els aspectes relatius a l'existència de possibles servituds en matèria d'aigües, de pas, de mitgera de llums i vistes, de desguàs dels edificis o de les distàncies i les obres intermèdies per a certes construccions i plantacions, tenen un caràcter informatiu i no asseguren l'exhaustivitat ni l'exactitud i per tant no podran ser objecte de reclamacions per carències i/o omissions. Com amb els indicats per als serveis afectats, el Contractista està obligat a consultar en el Registre de la Propietat els esmentats extrems. Les despeses generades, les mesures suplementàries de seguretat o la disminució dels rendiments es consideraran inclosos en els preus i, per tant, no seran objecte d'abonament independent.

10.3 Característiques meteorològiques

Aquí s'inclouran les dades meteorològiques generals

10.4 Característiques del terreny

Aquí s'inclouran les conclusions de l'Estudi Geotècnic del Projecte i les característiques topogràfiques del terreny (desnivells, etc.), presència de rieres, etc.

10.5 Característiques de l'entorn

Definir les característiques més rellevants (si l'obra es troba dins d'una àrea urbana, zona rural, zona industrial, etc., vials de trànsit, pendents dels vials, presència de mitgeres, pròxim a escola o a hospital, etc.)

11 UNITATS CONSTRUCTIVES

MOVIMENTS DE TERRES

EXCAVACIÓ DE RASES I POUS

TANCAMENTS I DIVISÒRIES

TANCAMENTS AMB MALLA

INSTAL·LACIONS ELÈCTRIQUES

INSTAL·LACIONS ELÈCTRIQUES BAIXA TENSIÓ

12 DETERMINACIÓ DEL PROCÉS CONSTRUCTIU

El Contractista amb antelació suficient a l'inici de les activitats constructives n'haurà de perfilar l'anàlisi de cada una d'acord amb els „Principios de la Acción Preventiva“ (Art. 15 L. 31/1995 de 8 de novembre) i els „Principios Aplicables durante la Ejecución de las Obras“ (Art. 10 RD. 1627/1997 de 24 d'octubre).

12.1 Procediments d'execució

Aquí es definiran les característiques constructives i els procediments d'execució més rellevants (procediments d'excavació i els mitjans a utilitzar, tipus de fonamentació i mitjans a emprar, estructura metàl·lica soldada, prefabricats, etc.).

Els aspectes a examinar per a configurar cadascun dels procediments d'execució, hauran de ser desenvolupats pel Contractista i descrits en el Pla de Seguretat i Salut de l'obra.

12.2 Ordre d'execució dels treballs

Aquí es descriurà la previsió d'ordre d'execució dels treballs, si es preveuen diferents fases d'execució (en casos de reforma i ampliació), etc.

Complementant els plantejaments previs realitzats en el mateix sentit per l'autor del projecte, a partir dels suposats teòrics en fase de projecte, el Contractista haurà d'ajustar, durant l'execució de l'obra, l'organització i planificació dels treballs a les seves especials característiques de gestió empresarial, de forma que resti garantida l'execució de les obres amb criteris de qualitat i de seguretat per a cadascuna de les activitats constructives a realitzar, en funció del lloc, la successió, la persona o els mitjans a emprar.

En situació de risc sanitari Covid-19, cal tenir en compte per l'organització dels treballs, que sempre que sigui possible, s'ha de mantenir una distància entre treballadors de 2 m.

12.3 Determinació del temps efectiu de duració. Pla d'execució

Per a la programació del temps material, necessari per al desenvolupament dels distints talls de l'obra, s'han tingut en compte els següents aspectes:

LLISTA D'ACTIVITATS	:	Relació d'unitats d'obra.
RELACIONS DE DEPENDÈNCIA	:	Prelació temporal de realització material d'unes unitats respecte a altres.
DURADA DE LES ACTIVITATS	:	Mitjançant la fixació de terminis temporals per a l'execució de cadascuna de les unitats d'obra.

De les dades així obtingudes, s'ha establert, en fase de projecte, un programa general orientatiu, en el qual s'ha tingut en compte, en principi, tan sols les grans unitats (activitats significatives), i un cop encaixat el termini de durada, s'ha realitzat la programació previsible, reflectida en un cronograma de desenvolupament.

El Contractista en el seu Pla de Seguretat i Salut haurà de reflectir, les variacions introduïdes respecte, al procés constructiu inicialment previst en el Projecte Executiu/Constructiu i en el present Estudi de Seguretat i Salut.

13 SISTEMES I/O ELEMENTS DE SEGURETAT I SALUT INHERENTS O INCORPORATS AL MATEIX PROCÉS CONSTRUCTIU

Tot projecte constructiu o disseny d'equip, mitjà auxiliar, màquina o ferramenta a utilitzar a l'obra, objecte del present Estudi de Seguretat i Salut, s'integrarà en el procés constructiu, sempre d'acord amb els "Principios de la Acción Preventiva" (Art. 15 L. 31/1995 de 8 de novembre), els "Principios Aplicables durante la Ejecución de las Obras" (Art. 10 RD. 1627/1997 de 24 d'octubre) i el Codi Tècnic de l'Edificació, entre altres reglaments connexos, i atenent les Normes Tecnològiques de l'Edificació, Instruccions Tècniques Complementàries i Normes UNE o Normes Europees, d'aplicació obligatòria i/o aconsellada.

14 MEDIAMBIENT LABORAL

14.1 Agents atmosfèrics

Caldrà indicar quins són els possibles agents atmosfèrics que poden afectar a l'obra i quines condicions s'hauran de tenir en compte per prevenir els riscos que se'n derivin.

14.2 Il·luminació

Encara que la generalitat dels treballs de construcció es realitzen amb llum natural, hauran de tenir-se presents en el Pla de Seguretat i Salut algunes consideracions respecte a la utilització d'il·luminació artificial, necessària en talls, tallers, treballs nocturns o sota rasant.

Es procurarà que la intensitat lluminosa en cada zona de treball sigui uniforme, evitant els reflexos i enlluernaments al treballador així com les variacions brusques d'intensitat.

En els locals amb risc d'explosió pel gènere de les seves activitats, substàncies emmagatzemades o ambients perillosos, la il·luminació elèctrica serà antideflagrant.

En els llocs de treball en els que una fallida de l'enllumenat normal suposi un risc per als treballadors, es disposarà d'un enllumenat d'emergència d'evacuació i de seguretat.

Les intensitats mínimes d'il·luminació artificial, segons els distints treballs relacionats amb la construcció, seran els següents:

- | | | |
|-----------|---|---|
| 25-50 lux | : | En patis de llums, galeries i altres llocs de pas en funció de l'ús ocasional - habitual. |
| 100 lux | : | Operacions en les quals la distinció de detalls no sigui essencial, tals com la manipulació de mercaderies a granel, l'apilament de materials o l'amassat i lligat de conglomerats hidràulics. Baixes exigències visuals. |
| 100 lux | : | Quan sigui necessària una petita distinció de detalls, com en sales de màquines i calderes, ascensors, magatzems i dipòsits, vestuaris i banys petits del personal. Baixes exigències visuals. |
| 200 lux | : | Si és essencial una distinció moderada de detalls com en els muntatges mitjans, en treballs senzills en bancs de taller, treballs en màquines, fratasat de paviments i tancament mecànic. Moderades exigències visuals. |

- 300 lux : Sempre que sigui essencial la distinció mitjana de detalls, com treballs mitjans en bancs de taller o en màquines i treballs d'oficina en general.
- 500 lux : Operacions en les que sigui necessària una distinció mitja de detalls, tals com treballs d'ordre mitjà en bancs de taller o en màquines i treballs d'oficina en general. Altes exigències visuals.
- 1000 lux : En treballs on sigui indispensable una fina distinció de detalls sota condicions de constant contrast, durant llargs períodes de temps, tals com muntatges delicats, treballs fins en banc de taller o màquina, màquines d'oficina i dibuix artístic lineal. Exigències visuals molt altes.

Els serveis de prevenció seran els encarregats d'estimar la magnitud o nivells del risc, les situacions en les que aquest es produeix, així com controlar periòdicament les condicions, l'organització dels mètodes de treball i la salut dels treballadors amb la finalitat de prendre les decisions per a eliminar, controlar o reduir el risc mitjançant mesures de prevenció a l'origen, organitzatives, de prevenció col·lectiva, de protecció individual, formatives i informatives.

14.3 Soroll

Per a facilitar el seu desenvolupament al Pla de Seguretat i Salut del contractista, es reproduïx un quadre sobre els nivells sonors generats habitualment en la indústria de la construcció:

Compressor	82-94 dB
Equip de clavar pilots (a 15 m de distància)	82 dB
Formigonera petita < 500 lts.	72 dB
Formigonera mitjana > 500 lts.	60 dB
Martell pneumàtic (en recinte angost)	103 dB
Martell pneumàtic (a l'aire lliure)	94 dB
Esmeriladora de peu	60-75 dB
Camions i dumpers	80 dB
Excavadora	95 dB
Grua autoportant	90 dB
Martell perforador	110 dB
Mototrailla	105 dB
Tractor d'orugues	100 dB
Pala carregadora d'orugues	95-100 dB
Pala carregadora de pneumàtics	84-90 dB
Pistoles fixaclus d'impacte	150 dB
Esmeriladora radial portàtil	105 dB
Tronçadora de taula per a fusta	105 dB

Les mesures a adoptar, que hauran de ser adequadament tractades al Pla de Seguretat i Salut pel contractista, per a la prevenció dels riscos produïts pel soroll seran, en ordre d'eficàcia:

- 1er.- Supressió del risc en origen.
- 2on.- Aïllament de la part sonora.
- 3er.- Equip de Protecció Individual (EPI) mitjançant taps o orelles.

Els serveis de prevenció seran els encarregats d'estimar la magnitud o els nivells de risc, les situacions en les que aquest es produeix, així com controlar periòdicament les condicions, l'organització dels mètodes de treball i la salut dels treballadors amb la finalitat de prendre les

decisions per a eliminar, controlar o reduir el risc mitjançant mesures de prevenció a l'origen, organitzatives, de prevenció col·lectiva, de protecció individual, formatives i informatives

14.4 Pols

La permanència d'operaris en ambients polserígens, pot donar lloc a les següents afeccions:

- Rinitis
- Asma bronquial
- Bronquitis destructiva
- Bronquitis crònica
- Efisemes pulmonars
- Neumoconiosis
- Asbestosis (asbest – fibrociment - amiant)
- Càncer de pulmó (asbest – fibrociment - amiant)
- Mesotelioma (asbest – fibrociment - amiant)

La patologia serà d'un o d'altre tipus, segons la naturalesa de la pols, la seva concentració i el temps d'exposició.

En la construcció és freqüent l'existència de pols amb contingut de sílice lliure (Si O₂) que és el component que ho fa especialment nociu, com a causant de la neumoconiosis. El problema de presència massiva de fibres d'amiant en suspensió, necessitarà d'un Pla específic de desamiantat que excedeix a les competències del present Estudi de Seguretat i Salut, i que haurà de ser realitzat per empreses especialitzades.

La concentració de pols màxima admissible en un ambient al qual els operaris es trobin exposats durant 8 hores diàries, 5 dies a la setmana, és en funció del contingut de sílice en suspensió, el que ve donat per la fórmula:

$$C = \frac{10}{\% \text{ Si O}_2 + 2} \text{ mg / m}^3$$

Tenint en compte que la mostra recollida haurà de respondre a la denominada "fracció respirable", que correspon a la pols realment inhalada, ja que, de l'existent en l'ambient, les partícules més grosses són retingudes per la pituitària i les més fines són expeses amb l'aire respirat, sense haver-se fixat en els pulmons.

Els treballs en els quals és habitual la producció de pols, són fonamentalment els següents:

- Escombrat i neteja de locals
- Manutenció de runes
- Demolicions
- Treballs de perforació
- Manipulació de ciment
- Raig de sorra
- Tall de materials ceràmics i lítics amb serra mecànica
- Pols i serradures per tronçat mecànic de fusta
- Esmerilat de materials
- Pols i fums amb partícules metàl·liques en suspensió, en treballs de soldadura
- Plantes de matxuqueix i classificació

- Moviments de terres
- Circulació de vehicles
- Polit de paraments
- Plantes asfàltiques

A més a més dels Equips de Protecció Individual necessaris, com màscares i ulleres contra la pols, convé adoptar les següents mesures preventives:

ACTIVITAT	MESURA PREVENTIVA
Neteja de locals	Ús d'aspiradora i regat previ
Manutenció de runes	Regat previ
Demolicions	Regat previ
Treballs de perforació	Captació localitzada en carros perforadors o injecció d'aigua
Manipulació de ciment	Filtres en sitges o instal·lacions confinades
Raig de sorra o granalla	Equips semiautònoms de respiració
Tall o polit de materials ceràmics o lítics	Addició d'aigua micronitzada sobre la zona de tall
Treballs de la fusta, desbarbat i soldadura elèctrica	Aspiració localitzada
Circulació de vehicles	Regat de pistes
Plantes de matxuqueix i plantes asfàltiques	Aspiració localitzada

Els serveis de prevenció seran els encarregats d'estimar la magnitud o nivells del risc, les situacions en les que aquest es produeix, així com controlar periòdicament les condicions, l'organització dels mètodes de treball i la salut dels treballadors amb la finalitat de prendre les decisions per a eliminar, controlar o reduir el risc mitjançant mesures de prevenció a l'origen, organitzatives, de prevenció col·lectiva, de protecció individual, formatives i informatives.

14.5 Ordre i neteja

El Pla de Seguretat i Salut del contractista haurà d'indicar com pensa fer front a les actuacions bàsiques d'ordre i neteja en la materialització d'aquest projecte, especialment pel que fa a:

- 1er.- Retirada dels objectes i coses innecessàries.
- 2on.- Emplaçament de les coses necessàries en el seu respectiu lloc d'apilament.
- 3er.- Normalització interna d'obra dels tipus de recipients i plataformes de transport de materials a granel. Pla de manutenció intern d'obra.
- 4art.- Ubicació dels baixants de runes i recipients per a apilament de residus i la seva utilització. Pla d'evacuació de residus.
- 5è.- Neteja de claus i restes de material d'encofrat.
- 6è.- Desallotjament de les zones de pas, de cables, mànegues, flexos i restes de matèria. Il·luminació suficient.
- 7è.- Retirada d'equips i ferramentes, descansant simplement sobre superfícies de suport provisionals.
- 8è.- Drenatge de vessaments en forma de tolls de carburants o greixos.
- 9è.- Senyalització dels riscos puntuals per falta d'ordre i neteja.
- 10è.- Manteniment diari de les condicions d'ordre i neteja. Brigada de neteja.
- 11è.- Informació i formació exigible als gremis o als diferents participants en els treballs directes i indirectes de cada partida inclosa en el projecte en el que és relatiu al manteniment de l'ordre i neteja inherents a l'operació realitzada.

En situació de risc sanitari Covid-19, cal garantir una vegada al dia la neteja i desinfecció de

les eines de treball, els vehicles utilitzats pels treballadors, els locals sanitaris, vestidors, menjadors i espais de descans.

En els punts de radiacions el consultor hauria d'identificar els possibles treballs on es poden donar aquest tipus de radiacions i indicar les mesures protectores a prendre.

14.6 Radiacions no ionitzants

Són les radiacions amb la longitud d'ona compresa entre 10⁻⁶ cm i 10 cm, aproximadament.

Normalment, no provoquen la separació dels electrons dels àtoms dels que formen part, però no per això deixen de ser perilloses. Comprenen: Radiació ultraviolada (UV), infraroja (IR), làser, microones, ultrasònica i de freqüència de ràdio.

Les radiacions no ionitzants són aquelles regions de l'espectre electromagnètic on l'energia dels fotons emesos és insuficient. Es considera que el límit més baix de longitud d'ona per a aquestes radiacions no ionitzants és de 100 nm (nanòmetre) inclosos en aquesta categoria estan les regions comunament conegudes com bandes infraroja, visible i ultraviolada.

Els treballadors més freqüents i intensament sotmesos a aquests riscos són els soldadors, especialment els de soldadura elèctrica.

Radiacions infraroges

Aquest tipus de radiació és ràpidament absorbida per els teixits superficials, produint un efecte d'escalfament. En el cas dels ulls, a l'absorbir-se la calor pel cristal·lí i no dispersar-se ràpidament, pot produir cataractes. Aquest tipus de lesió s'ha considerat la malaltia professional més probable en ferrers, bufadors de vidre i operaris de forns.

Totes les fonts de radiació IR intensa hauran d'estar dotades de sistemes de protecció tant propers a la font com sigui possible, per aconseguir la màxima absorció de calor i prevenir que la radiació penetri als ulls dels operaris. En cas d'utilització d'ulleres normalitzades, haurà d'incrementar-se adequadament la il·luminació del recinte, de manera que s'eviti la dilatació de la pupila de l'ull.

A les obres de construcció, els treballadors que estan més freqüentment exposats a aquestes radiacions són els soldadors, especialment quan realitzen soldadures elèctriques. Així mateix, s'ha de considerar l'entorn de l'obra, com a possible font de les radiacions.

La resposta primària a aquestes absorcions d'energia és de tipus tèrmic, afectant principalment a la pell en forma de: cremades agudes, augment de la dilatació dels vasos capil·lars i un increment de la pigmentació que pot ser persistent.

De forma general, tots aquells processos industrials realitzats en calent fins a l'extrem de desprendre llum, generen aquest tipus de radiació.

Radiacions visibles

L'òrgan afectat més important és l'ull, sent transmeses aquestes longituds d'ona, a través dels mitjans oculars sense apreciable absorció abans d'aconseguir la retina.

Radiacions ultraviolades

La radiació UV és aquella que té una longitud d'ona entre els 400 nm (nanometres) i els 10 nm. Queda inclosa dins de la radiació solar, i es genera artificialment per a molts propòsits en

indústries, laboratoris i hospitals. Es divideix convencionalment en tres regions:

UVA: 315 - 400 nm de longitud d'ona.

UVB: 280 - 315 nm de longitud d'ona.

UVC: 200 - 280 nm de longitud d'ona.

La radiació a la regió UVA, la més propera a l'espectre UV, és emprada àmpliament a la indústria i representa poc risc, pel contrari les radiacions UVB i UVC, són més perilloses. La norma més completa és nord americana i està, acceptada per la WHO (World Health Organization).

Les radiacions a les regions UVB i UVC tenen efectes biològics que varien marcadament amb la longitud d'ona, sent màxims entorn als 270 nm (la llàntia de quars amb vapor de mercuri a baixa pressió té una emissió a 254 nm aproximadament). També varien amb el temps d'exposició i amb la intensitat de la radiació. La exposició radiant d'ulls o pell no protegits, per a un període de vuit hores haurà d'estar limitada.

La protecció contra la sobreexposició de fonts potents que poden constituir riscos, haurà de dur-se a terme mitjançant la combinació de mesures organitzatives, d'apantallaments o resguards i de protecció personal. Sense oblidar que s'ha d'intentar substituir el que és perillós pel que comporta poc o cap risc, d'acord a la llei de prevenció de riscos laborals.

S'haurà de posar especial èmfasi en els apantallaments i en les mesures de substitució, per a minimitzar el tercer, que implica la necessitat de protecció personal. Tots els usuaris de l'equip generador de radiació UV han de conèixer perfectament la naturalesa dels riscos involucrats. En l'equip, o prop d'ell, s'han de disposar senyals d'advertència adequades al cas. La limitació d'accés a la instal·lació, la distància de l'usuari respecte a la font i la limitació del temps d'exposició, constitueixen mesures organitzatives a tenir en compte.

No es poden emetre de forma indiscriminada radiacions UV en l'espai de treball, per exemple realitzant l'operació en un recinte confinat o en una àrea adequadament protegida. Dins de l'àrea de protecció, s'ha de reduir la intensitat de la radiació reflexada, emprant pintures de color negre mate. En el cas de fonts potents, on se sospiti que sigui possible una exposició per sobre del valor límit admissible, haurà de disposar-se de mitjans de protecció que dificultin i facin impossible el flux radiant lliure, directe i reflexat. Quant la naturalesa del treball requereixi que l'usuari operi junt a una font de radiació UV no protegida, haurà de fer-se ús dels mitjans de protecció personal. Els ulls estaran protegits amb ulleres o màscara de protecció facial, de manera que s'absorbeixin les radiacions que sobre ells incideixin. Anàlogament, hauran de protegir-se les mans, utilitzant guants de cotó, i la cara, emprant qualsevol tipus de protecció facial.

L'exposició dels ulls i pell no protegits a la radiació UV pot conduir a una inflamació dels teixits, temporal o prolongada, amb riscos variables. En el cas de la pell, pot donar lloc a un eritema similar a una cremada solar i, en el cas dels ulls, a una conjuntivitis i queratitis (o inflamació de la còrnia), de resultats imprevisibles.

La font és bàsicament el sol però també es troben en les activitats industrials de la construcció: llums fluorescents, incandescents i de descàrrega gasosa, operacions de soldadura (TIG-MIG), bufador d'arc elèctric i làsers.

Les mesures de control per a prevenir exposicions indegudes a les radiacions no ionitzants se centren en l'emprament de pantalles, blindatges i Equips de Protecció Individual (per exemple pantalla de soldadura amb visor de cèl·lula fotosensible), procurant mantenir distàncies adequades per a reduir, tenint en compte l'efecte de proporcionalitat inversa al quadrat de la distància, la intensitat de l'energia radiant emesa des de fonts que es propaguen en diferent longitud d'ona.

Làser

La missió d'un làser és la de produir un raig d'alta densitat i s'ha emprat en camps tan diversos com cirurgia, topografia o comunicació. Es construeixen unitats amb força polsant o continua de radiació, tant visible com invisible. Aquestes unitats, si són suficientment potents, poden danyar la pell i, en particular, els ulls si estan exposats a la radiació. La unitat polsant d'alta energia és particularment perillosa quan el polze curt de radiació impacte en el teixit causant una ampla lesió al voltant del mateix. Els làsers d'ona continua també poden causar danys en els ulls i la pell. Els de radiació IR i V presentaran perill per a la retina, en forma de cremades; els de radiació UV e IR poden suposar un risc per a la còrnia i el cristal·lí. D'una manera general, la pell és menys sensible a la radiació làser i en el cas d'unitats de radiació V i IR de grans potències, poden ocasionar cremades.

Els làsers s'han classificat, d'acord amb els riscos associats al seu ús, en els dos grups i quatre classes següents:

- j) Grup A: unitats intrínsecament segures i aquelles que cauen dins de les classes I y II.
 - Classe I: els nivells d'exposició màxima permisible no poden ser excedits.
 - Classe II: de risc baix; emissió limitada a 1 mW en menys de 0,25 s, entre 400 nm i 700 nm; es preveuen els riscos per desviament de la radiació reflexada incloent la resposta de centelles.
- k) Grup B: tots els làsers presents o de ona continua amb potencia major d'1 mW, com es defineix a les classes IIIa, IIIb i IV respectivament.
 - Classe IIIa: risc baix; emissió limitada a 5 vegades la corresponent a la classe II; l'ús d'instruments òptics pot resultar perillós.
 - Classe IIIb: risc mitjà; major límit d'emissió; l'impacte sobre l'ull pot resultar perillós, però no respecte a la reflexió difusa.
 - Classe IV: risc alt; major límit d'emissió; l'impacte per reflexió difusa pot ser perillós; poden causar foc i cremar la pell. El grau de protecció necessari depèn de la longitud d'ona i de l'energia emesa per la radiació. Qualsevol equip base s'ha de dissenyar d'acord amb mesures de seguretat apropiades, com per exemple, encaixonament protector, obturador d'emissió, senyal automàtica de emissió, etc.

Els làsers poden produir llum visible (400-700 nm), alguna radiació UV (200-400 nm), o comunament radiació IR (700 nm – 1 m).

A continuació, es presenta una guia de riscos associats amb unitats concretes de raigs làser:

- a) Amb làsers de la classe IIIa (< 5 mW), s'ha de prevenir únicament la visió directa del raig.
- b) Amb els de la classe IIIb i potències compreses entre 5 mW y 500 mW, s'ha de prevenir l'impacte de la radiació directa i de reflexió especular, en els ulls no protegits, que pot resultar perillós.
- c) Amb làsers de la classe IV i potències majors de 500 mW, s'ha de prevenir l'impacte de la radiació directa, de les reflexions secundaries i de les reflexions difuses, que pot resultar perillós.

A més dels riscos associats a aquest tipus de radiació, s'ha de tenir en compte els deguts a les unitats d'energia elèctrica emprats per a subministrar energia a l'equip làser. A continuació, es dona un codi de pràctica que cobreix personal, àrea de treball, equip i operació, respectivament, en l'ús de làsers.

Tots els usuaris s'han de sotmetre a un examen oftalmològic periòdicament, fent èmfasi especial en les condicions de la retina. Les persones que treballen amb la classe IIIb i IV,

tindran al mateix temps un examen mèdic d'inspecció de danys a la pell.

- d) Amb prioritat a qualsevol autorització, el contractista s'assegurarà que els operaris autoritzats estan degudament entrenats tant en procediment de treball segur com en el coneixement dels riscos potencials associats amb la radiació i equip que la genera.
- e) Qualsevol exposició accidental que suposi impacte en els ulls, haurà de ser registrada i comunicada al departament mèdic.
- f) La pràctica amb làser del grup B requereix la mesura general de protecció ocular, però que mai serà utilitzada per visió directa del raig.

- Àrea de treball:

- a) L'equip làser s'instal·larà en una àrea o recinte degudament controlats. La il·luminació del recinte haurà de ser tal manera que eviti la dilatació de la pupila de l'ull i així disminuir la possibilitat de lesió.
- b) Els raigs làser reflectits poden ser tant perillosos com els directes, i per tant, hauran d'eliminar-se les superfícies reflectants i polides.
- c) A l'àrea de treball s'haurà d'investigar periòdicament la presència de qualsevol gas tòxic que pugui generar-se durant el treball, per exemple, l'ozó.
- d) S'han de col·locar senyals lluminoses d'avertència en totes les zones d'entrada als recintes en els que els làsers funcionin. Quant la senyal estigui en acció, haurà de prohibir-se l'accés al mateix. L'equip de subministrament de potència al làser ha de disposar de protecció especial.
- e) Allà on sigui necessari, s'ha de prevenir la possibilitat de desviament del raig fora de l'àrea de control, mitjançant proteccions i blindatges. En el cas de radiació IR, ha d'emprar-se materials no inflamables per a proporcionar aquestes barreres físiques al voltant del làser. En aquests casos, s'ha d'evitar la proximitat de materials inflamables o explosius.

- Equip:

- a) Qualsevol operació de manteniment haurà de dur-se solament si la força està desconnectada.
- b) Tots els làsers, hauran de disposar de rètols d'avertència que tindran en compte la classe de làser a que correspon i el tipus de radiació visible o invisible que genera l'aparell.
- c) Quan els aparells que pertanyen al grup B no s'utilitzin, s'hauran de treure les claus de control d'engegada, així com la de control de força, que quedaran custodiades per la persona responsable autoritzada per el treball amb làser en el laboratori.
- d) Les ulleres protectores normalitzats, hauran de comprovar-se regularment i han de seleccionar-se d'acord amb la longitud d'ona de la radiació emesa per el làser en ús.
- e) Qualsevol protector de pantalla que s'utilitzi, haurà de ser de material absorbent que previngui la reflexió especular.

- Operació:

- a) Únicament el mínim nombre de persones requerides en l'operació es trobaran dins de l'àrea de control; no obstant, en el cas de làser de la classe IV, al menys dos persones estaran sempre presents durant l'operació.
- b) Únicament personal autoritzat tindrà permís per a muntar, ajustar i operar l'equip de làser.
- c) L'equip de làser haurà d'operar el temps mínim requerit per a la realització dels treballs, no es deixarà en funcionament sense estar vigilat.

- d) Com a procediment de protecció general, hauran d'utilitzar-se ulleres que previnguin el risc de dany ocular.
- e) L'equip de làser haurà de ser muntat a una alçada que mai superi la corresponent al pit de l'operador.
- f) S'ha de tenir especial cura en la radiació làser invisible, essent essencial la utilització d'un escut protector al llarg de tota la trajectòria.
- g) Donat que els làsers polsants presenten un risc incrementat per l'operador, com a guia d'alineació del raig, han d'emprar-se làsers de baixa potència d'heli o neó que pertanyin a la classe II, i no conformar-se amb una indicació somera de la direcció que adoptarà el raig. En aquests casos, sempre s'ha d'utilitzar la protecció ocular.

Els serveis de prevenció seran els encarregats d'estimar la magnitud o nivells del risc, les situacions en les que aquest es produeix, així com controlar periòdicament les condicions, l'organització dels mètodes de treball i la salut dels treballadors amb la finalitat de prendre les decisions per a eliminar, controlar o reduir el risc mitjançant mesures de prevenció en l'origen, organitzatives, de prevenció col·lectiva, de protecció individual, formatives i informatives. En construcció acostuma a emprar-se monogràficament en l'establiment d'alineacions i nivells topogràfics.

Per la seva extrema perillositat, quan el làser estigui enfocat paral·lel al sòl, l'àrea de perill s'haurà d'acordonar. L'Equip de Protecció Individual contra el làser són les ulleres de protecció completa, amb el visor dotat del filtre adequat al tipus de làser que es tracti.

14.7 Radiacions ionitzants

Dins de l'àmbit de la construcció existeixen pocs treballs propis en els que es generen aquests tipus de riscos, malgrat que si existeixen situacions on es puguin donar aquest tipus de radiació, com són:

- Detecció de defectes de soldadura o esquerdes en canonades, estructures i edificis.
- Control de densitats "in situ" pel mètode nuclear.
- Control d'irregularitats en el nivell d'omplent de recipients o grans dipòsits.
- Identificació de trajectòries, emprant traçadors en corrents hidràuliques, sediments, moviment de granel, etcètera.

Serà obligació del contractista amb la col·laboració del seu servei de prevenció determinar un procediment de treball segur per a realitzar les esmentades operacions.

També es pot considerar una possible generació de riscos en treballs realitzats dintre d'un entorn o en proximitat de determinades instal·lacions, com poden ser:

- Les instal·lacions on es realitzin exàmens de maletes i embalums en els aeroports; detecció de cartes bomba.
- Les instal·lacions mèdiques on es realitzin pràctiques de teràpia, mitjançant radiacions ionitzants.
- Les instal·lacions mèdiques on es realitzen pràctiques de diagnòstic amb raigs X amb equips amb un potencial d'operació per disseny, sigui major de 70 Kilovolts.
- Les instal·lacions mèdiques on es manipula o es tracti material radioactiu, en forma de fonts no segellades, per a ús en teràpia o diagnòstic amb tècniques "in vivo".
- Les instal·lacions d'ús industrial on es tracti o manipuli material radioactiu.
- Els acceleradors de partícules o d'investigació o d'ús industrial.

- Les instal·lacions i equips per a gammagrafia o radiografia industrial, sigui mitjançant l'ús de fonts radioactius o equips emissors de raig X.
- Els dipòsits de residus radioactius, tant transitoris com definitius.
- Les instal·lacions on es produeixin, fabriqui, repari o es faci manutenció de fonts o equips generadors de radiacions ionitzants.
- Control d'irregularitats en l'espessor de blocs de paper, làmines de plàstic i fulles de metall o en el nivell d'omplentat de recipients o grans dipòsits.
- Estimació de l'antiguitat de substàncies, emprant el carboni-14 o altres isòtops, com l'argó-40 o el fòsfor-32.
- Il·luminació passiva de rellotges o de sortides d'emergència.

Les funcions de protecció radiològica són responsabilitat del titular de la instal·lació, essent el Consell de Seguretat Nuclear el qui decidirà si han de ser encomanades a un Servei de Protecció Radiològica propi del titular o a una Unitat Tècnica de Protecció Radiològica contractada a l'efecte.

La reacció d'un individu a l'exposició a les radiacions depèn de la dosi, del volum i del tipus dels teixits irradiats.

Encara que poden ocórrer en combinació, correntment es fa una distinció entre dues classes fonamentals d'accidents per radiació, és dir: a) Irradiació externa accidental (per exemple en treballs de radiografiat de soldadura). b) Contaminació radioactiva accidental.

Els nivells màxims de dosi permesa han estat fixats tenint en compte que el cos humà pot tolerar una certa quantitat de radiació sense perjudicar el funcionament del seu organisme en general. Aquests nivells són, per a persones que treballen en Zones Controlades (per exemple edifici de contenció de central nuclear) i tenint en compte l'efecte acumulatiu de les radiacions sobre l'organisme, 5 rems per any ó 300 milirems per setmana. Per a detectar i amidar els nivells de radiació, s'empren els comptadors Geiger.

Per al control de la dosi rebuda, s'ha de tenir en compte tres factors: a) temps de treball. b) distància de la font de radiació. c) Apantallament. El temps de treball permès s'obté dividint la dosi màxima autoritzada per la dosi rebuda en un moment donat. La dosi rebuda és inversament proporcional al quadrat de la distància a la font de radiació. Els materials que s'empren habitualment com barreres d'apantallament són el formigó i el plom, encara que també se n'usen d'altres com l'acer, totxos massissos de fang, granit, calcària, etc., en general, l'espessor necessari està en funció inversa de la densitat del material.

Per a verificar les dosis de radiació rebudes s'utilitzen dosímetres individuals, que poden consistir en una pel·lícula dosimètrica o un estildosímetre integrador de butxaca. Sempre que no s'especifiqui el contrari, el dosímetre individual es durà a la butxaca o davanter de la roba de treball, tenint especial cura en no col·locar els dosímetres sobre cap objecte que absorbeixi radiació (per exemple objectes metàl·lics).

Haurà de dur-se un Llibre de registre, on figurarà les dosis rebudes per cadascun dels treballadors professionalment exposats a radiacions.

15 MANIPULACIÓ DE MATERIALS

Tota manutenció de material comporta un risc, per tant, des del punt de vista preventiu, s'ha de tendir a evitar tota manipulació que no sigui estrictament necessària, en virtut del conegut axioma de seguretat que diu que "el treball més segur és aquell que no es realitza".

Per a manipular materials és preceptiu prendre les següents precaucions elementals:

- Començar per la càrrega o material que apareix més superficialment, és dir el primer i més accessible.
- Lliurar el material, no tirar-lo.
- Col·locar el material ordenat i en cas d'apilats estratificats, que aquest es realitzi en piles estables, lluny de passadissos o llocs on pugui rebre cops o desgastar-se.
- Utilitzar guants de treball i calçat de seguretat amb puntera metàl·lica i embuatada en empenya i turmells.
- En el maneigament de càrregues llargues entre dues o més persones, la càrrega pot mantenir-se en la mà, amb el braç estirat al llarg del cos, o bé sobre l'espatlla.
- S'utilitzaran les ferramentes i mitjans auxiliars adequats per al transport de cada tipus de material.
- En les operacions de càrrega i descàrrega, es prohibirà col·locar-se entre la part posterior del camió i una plataforma, pal, pilar o estructura vertical fixa.
- Si durant la descàrrega s'utilitzen ferramentes, com braços de palanca, ungles, potes de cabra o similar, disposar la maniobra de tal manera que es garanteixi el que no es vingui la càrrega damunt i que no rellisqui.

En el relatiu a la manipulació de materials el contractista en l'elaboració del Pla de Seguretat i Salut haurà de tenir en compte les següents premisses:

Intentar evitar la manipulació manual de càrregues mitjançant:

- Automatització i mecanització dels processos.
- Mesures organitzatives que eliminin o minimitzin el transport.

Adoptar Mesures preventives quan no es pugui evitar la manipulació com:

- Utilització d'ajudes mecàniques.
- Reducció o redisseny de la càrrega.
- Actuació sobre l'organització del treball.
- Millora de l'entorn de treball.

Dotar als treballadors de la formació i informació en temes que incloguin:

- Ús correcte de les ajudes mecàniques.
- Ús correcte dels equips de protecció individual.
- Tècniques segures per a la manipulació de càrregues.
- Informació sobre el pes i centre de gravetat.

Els principis bàsics de la manutenció de materials

1er.- El temps dedicat a la manipulació de materials és directament proporcional a l'exposició al risc d'accident derivat de dita activitat.

2on.- Procurar que els diferents materials, així com la plataforma de suport i de treball de l'operari, estiguin a la mateixa alçada en què s'ha de treballar amb ells.

3er.- Evitar el dipositar els materials directament sobre el terra, fer-ho sempre sobre catúfols o contenidors que permetin el seu trasllat a dojo.

4art.- Escurçar tant com sigui possible les distàncies a recórrer pel material manipulat, evitant estacionaments intermedis entre el lloc de partida del material manipulat evitant estacionaments intermedis entre el lloc de partida del material i l'emplaçament definitiu de la seva posada en obra.

- 5è.- Traginar sempre els materials a dojo, mitjançant paloniers, catúfols, contenidors o palets, en lloc de portar-los d'un en un.
- 6è.- No tractar de reduir el nombre d'ajudants que recullin i traginin els materials, si això comporta ocupar els oficials o caps d'equip en operacions de manteniment, coincidint en franges de temps perfectament aprofitables per l'avanç de la producció.
- 7è.- Mantenir esclarits, senyalitzats i enllumenats, els llocs de pas dels materials a manipular.

Manejament de càrregues sense mitjans mecànics

Per a l'hissat manual de càrregues la totalitat del personal d'obra haurà rebut la formació bàsica necessària, comproment-se a seguir els següents passos:

- 1er.- Apropar-se el més possible a la càrrega.
- 2on.- Assentar els peus fermament.
- 3er.- Ajupir-se doblegant els genolls.
- 4art.- Mantenir l'esquena dreta.
- 5è.- Subjectar l'objecte fermament.
- 6è.- L'esforç d'aixecar l'han de realitzar els músculs de les cames.
- 7è.- Durant el transport, la càrrega haurà de romandre el més a prop possible del cos.
- 8è.- Per al maneigament de peces llargues per una sola persona s'actuarà segons els següents criteris preventius:
- h) Durà la càrrega inclinada per un dels seus extrems, fins l'altura de l'espatlla.
 - i) Avançarà desplaçant les mans al llarg de l'objecte, fins arribar al centre de gravetat de la càrrega.
 - j) Es col·locarà la càrrega en equilibri sobre l'espatlla.
 - k) Durant el transport, mantindrà la càrrega en posició inclinada, amb l'extrem davanter aixecat.
- 9è.- És obligatòria la inspecció visual de l'objecte pesat a aixecar, per a eliminar arestes afilades.
- 10è.- Està prohibit aixecar més de 50 kg de forma individual. El valor límit de 30 Kg per homes, pot superar-se puntualment a 50 Kg quan es tracti de descarregar un material per a col·locar-lo sobre un mitjà mecànic de manteniment. En el cas de tractar-se de dones, es redueixen aquests valors a 15 i 25 Kg respectivament.
- 11è.- És obligatori la utilització d'un codi de senyals quan s'ha d'aixecar un objecte entre uns quants, per a suportar l'esforç al mateix temps. Pot ser qualsevol sistema a condició que sigui conegut o convingut per l'equip.

16 MITJANS AUXILIARS D'UTILITAT PREVENTIVA (MAUP)

Als efectes del present Estudi de Seguretat i Salut, tindran la consideració de MAUP, tot Mitjà Auxiliar dotat de Protecció, Resguard, Dispositiu de Seguretat, Operació seqüencial, Seguretat positiva o Sistema de Protecció Col·lectiva, que originàriament ve integrat, de fàbrica, en l'equip, màquina o sistema, de forma solidària i indisociable, de tal manera que s'interposi, o apantalli els riscos d'abast o simultaneïtat de l'energia fora de control, i els treballadors, personal aliè a l'obra i/o materials, màquines, equips o ferramentes pròximes a la seva àrea d'influència, anul·lant o reduint les conseqüències d'accident. La seva operativitat resta garantida pel fabricant o distribuïdor de cadascun dels components, en les condicions d'utilització i manteniment per ell prescrites. El contractista resta obligat a la seva adequada elecció, seguiment i control d'ús.

Els MAUP més rellevants, previstos per a l'execució del present projecte són els indicats a continuació:

Codi	UA	Descripció
HX11X022	u	Passadís de protecció prefabricat metàl·lic amb sistema de seguretat amb tots els requisits reglamentaris, de llargària 2,5 m, d'amplària 1,1 m, amb paviment de entramat de platines metàl·liques i rampes articulades, baranes metàl·liques reglamentàries

17 SISTEMES DE PROTECCIÓ COL·LECTIVA (SPC)

Als efectes del present Estudi de Seguretat i Salut, tindran la consideració de Sistemes de Protecció Col·lectiva, el conjunt d'elements associats, incorporats al sistema constructiu, de forma provisional i adaptada a l'absència de protecció integrada de major eficàcia (MAUP), destinats a apantallar o condonar la possibilitat de coincidència temporal de qualsevol tipus d'energia fora de control, present en l'ambient laboral, amb els treballadors, personal aliè a l'obra i/o materials, màquines, equips o ferramentes pròximes a la seva àrea d'influència, anul·lant o reduint les conseqüències d'accident. La seva operativitat garanteix la integritat de les persones o objectes protegits, sense necessitat d'una participació per a assegurar la seva eficàcia. Aquest últim aspecte és el que estableix la seva diferència amb un Equip de Protecció Individual (EPI).

En absència d'homologació o certificació d'eficàcia preventiva del conjunt d'aquests Sistemes instal·lats, el contractista fixarà en el seu Pla de Seguretat i Salut, referència i relació dels Protocols d'Assaig, Certificats o Homologacions adoptades i/o requerits als instal·ladors, fabricants i/o proveïdors, per al conjunt dels esmentats Sistemes de Protecció Col·lectiva.

Els SPC més rellevants previstos per a l'execució del present projecte són els indicats en l'annex d'aquesta memòria que contindrà les fitxes amb RISC-AVALUACIÓ-MESURES

18 CONDICIONS DELS EQUIPS DE PROTECCIÓ INDIVIDUAL (EPI)

Als efectes del present Estudi de Seguretat i Salut, tindran la consideració d'Equips de Protecció Individual, aquelles peces de treball que actuen a mode de coberta o pantalla portàtil, individualitzada per a cada usuari, destinats a reduir les conseqüències derivades del contacte de la zona del cos protegida, amb una energia fora de control, d'intensitat inferior a la previsible resistència física de l'EPI.

La seva utilització haurà de quedar restringida a l'absència de garanties preventives adequades, per inexistència de MAUP, o en el seu defecte SPC d'eficàcia equivalent.

Tots els equips de protecció individual estaran degudament certificats, segons normes harmonitzades CE. Sempre de conformitat als R.D. 1407/92, R.D.159/95 i R.D. 773/97.

El Contractista Principal portarà un control documental del seu lliurament individualitzat al personal (propri o subcontractat), amb el corresponent avís de recepció signat pel beneficiari.

En els casos en què no existeixin normes d'homologació oficial, els equips de protecció individual seran normalitzats pel constructor, per al seu ús en aquesta obra, triats d'entre els que existeixin en el mercat i que reuneixin una qualitat adequada a les respectives prestacions. Per aquesta normalització interna s'haurà de comptar amb el vist-i-plau del tècnic que supervisa el compliment del Pla de Seguretat i Salut per part de la Direcció d'Obra o Direcció Facultativa/Direcció d'Execució.

Al magatzem d'obra hi haurà permanentment una reserva d'aquests equips de protecció, de

manera que pugui garantir el subministrament a tot el personal sense que se'n produeixi, raonablement, la seva carència.

En aquesta previsió cal tenir en compte la rotació del personal, la vida útil dels equips i la data de caducitat, la necessitat de facilitar-los a les visites d'obra, etc.

Els EPI més rellevants, previstos per a l'execució material del present projecte són els indicats en l'annex d'aquesta memòria que contindrà les fitxes amb RISC-AVALUACIÓ-MESURES

19 RECURSOS PREVENTIUS

La legislació que s'ha de complir respecte a la presència de recursos preventius a les obres de construcció està contemplada a la llei 54/2003. D'acord amb aquesta llei, la presència dels recursos preventius a les obres de construcció serà preceptiva en els següents casos:

- l) Quan els riscos es puguin veure agreujats o modificats en el desenvolupament del procés o l'activitat, per la concurrència d'operacions diverses que es desenvolupen successivament o simultàniament i que facin precís el control de la correcta aplicació dels mètodes de treball. La presència de recursos preventius de cada contractista serà necessari quan, durant l'obra, es desenvolupin treballs amb riscos especials, com es defineixen en el real decret 1627/97.*
- m) Quan es realitzin activitats o processos que reglamentàriament es considerin perillosos o amb riscos especials.*
- n) Quan la necessitat d'aquesta presència sigui requerida per la Inspecció de Treball i Seguretat Social, si les circumstàncies del cas ho exigissin degut a les condicions de treball detectades.*

Quan a les obres de construcció coexisteixen contractistes i subcontractistes que, de forma successiva o simultània, puguin constituir un risc especial per interferència d'activitats, la presència dels "Recursos preventius" és, en aquests casos, necessària.

En situació de risc sanitari Covid-19 es recomana preveure un equip de neteja i desinfecció dels equips i eines de l'obra per tant es recomana incrementar les hores previstes de recurs preventiu.

Els recursos preventius són necessaris quan es desenvolupin treballs amb riscos especials, definits a l'annex II del RD 1627/97:

- 1. Treballs amb riscos especialment greus d'enterrament, enfonsament o caiguda d'altura, per les particulars característiques de l'activitat desenvolupada, els procediments aplicats, o l'entorn del lloc de treball.*
- 2. Treballs en els quals l'exposició a agents químics o biològics suposi un risc d'especial gravetat, o pels que la vigilància específica de la salut dels treballadors sigui legalment exigible.*
- 3. Treballs amb exposició a radiacions ionitzants pels que la normativa específica obliga a la delimitació de zones controlades o vigilades.*
- 4. Treballs a la proximitat de línies elèctriques d'alta tensió.*
- 5. Treballs que exposin a risc d'ofegament per immersió.*
- 6. Obres d'excavació de túnels, pous i altres treballs que suposin moviments de terra subterranis.*
- 7. Treballs realitzats en immersió amb equip subaquàtic.*

8. Treballs realitzats en caixons d'aire comprimit.
9. Treballs que impliquin l'ús d'explosius.
10. Treballs que requereixin muntar o desmuntar elements prefabricats pesats.

A continuació es detallen, de forma orientativa, les activitats de l'obra del present estudi de seguretat i salut, en base a l'avaluació de riscos d'aquest, que requereixen la presència de recurs preventiu:

MOVIMENTS DE TERRES

EXCAVACIÓ DE RASES I POUS

INSTAL·LACIONS ELÈCTRIQUES

INSTAL·LACIONS ELÈCTRIQUES BAIXA TENSIÓ

20 SENYALITZACIÓ I ABALISAMENT

Quant a la senyalització de l'obra, és necessari distingir entre la que es refereix a la que demanda de l'atenció per part dels treballadors i aquella que correspon al tràfic exterior afectat per l'obra. En el primer cas són d'aplicació les prescripcions establertes per el Reial Decret 485/1997, de 14 d'abril. La senyalització i el abalisament de tràfic vénen regulats, entre altra normativa, per la Norma 8.3-I.C. de la Direcció General de Carreteres i no és objecte de l'Estudi de Seguretat i Salut. Aquesta distinció no exclou la possible complementació de la senyalització de tràfic durant l'obra quan aquesta mateixa es faci exigible per a la seguretat dels treballadors que treballin a la immediació d'aquest tràfic.

S'ha de tenir en compte que la senyalització per si mateixa no elimina els riscos, malgrat això la seva observació quan és l'apropiada i està ben col·locada, fa que l'individu adopti conductes segures. No és suficient amb col·locar un plafó a les entrades de les obres, si després en la pròpia obra no se senyalitza l'obligatorietat d'utilitzar cinturó de seguretat al col·locar les mires per a realitzar el tancament de façana. La senyalització abundant no garanteix una bona senyalització, ja que el treballador acaba fent cas omís de qualsevol tipus de senyal.

El R.D.485/97 estableix que la senyalització de seguretat i salut en el treball haurà d'utilitzar-se sempre que l'anàlisi dels riscos existents, les situacions d'emergència previsibles i les mesures preventives adoptades, posin de manifest la necessitat de:

- Cridar l'atenció dels treballadors sobre l'existència de determinats riscos, prohibicions o obligacions.
- Alertar als treballadors quan es produeixi una determinada situació d'emergència que requereixi mesures urgents de protecció o evacuació.
- Facilitar als treballadors la localització i identificació de determinats mitjans o instal·lacions de protecció, evacuació, emergència o primers auxilis.
- Orientar o guiar als treballadors que realitzin determinades maniobres perilloses.

La senyalització no haurà de considerar-se una mesura substitutiva de les mesures tècniques i organitzatives de protecció col·lectiva i haurà d'utilitzar-se quan, mitjançant aquestes últimes, no hagi estat possible eliminar els riscos o reduir-los suficientment.

Tampoc haurà de considerar-se una mesura substitutiva de la formació i informació dels treballadors en matèria de seguretat i salut en el treball.

Així mateix, segons s'estableix en el R.D. 1627/97, s'haurà de complir que:

11. Les vies i sortides específiques d'emergència hauran de senyalitzar-se conforme al R.D. 485/97, tenint en compte que aquesta senyalització haurà de fixar-se en els llocs adequats i tenir la resistència suficient.
12. Els dispositius no automàtics de lluita contra incendis hauran d'estar senyalitzats conforme al R.D. 485/97, tenint en compte que aquesta senyalització haurà de fixar-se en els llocs adequats i tenir la resistència suficient.
13. El color utilitzat per a la il·luminació artificial no podrà alterar o influir en la percepció de les senyals o panells de senyalització.
14. Les portes transparents hauran de tenir una senyalització a l'altura de la vista.
15. Quan existeixin línies d'estesa elèctrica àrees, en el cas que vehicles l'obra haguessin de circular sota l'estesa elèctrica s'utilitzarà una senyalització d'advertència.

La implantació de la senyalització i balisament s'ha de definir en els plànols de l'Estudi de Seguretat i Salut i s'ha de tenir en compte en les fitxes d'activitats, al menys respecte els riscos que no s'hagin pogut eliminar.

21 CONDICIONS D'ACCÉS I AFECTACIONS DE LA VIA PÚBLICA

Aquí cal descriure les condicions d'accés i afectacions de la via pública particulars de l'obra (ample carrer, ample vorera, ocupació de la vorera i via pública i com es resol, accessos a l'obra, etc.)

En el PLA DE SEGURETAT I SALUT el Contractista definirà les desviacions i passos provisionals per a vehicles i vianants, els circuits i trams de senyalització, la senyalització, les mesures de protecció i detecció, els paviments provisionals, les modificacions que comporti la implantació de l'obra i la seva execució, diferenciant, si és cas, les diferents fases d'execució. A aquests efectes, es tindrà en compte el que determina la Normativa per a la informació i senyalització d'obres al municipi i la Instrucció Municipal sobre la instal·lació d'elements urbans a l'espai públic de la ciutat que correspongui.

Quan correspongui, d'acord amb les previsions d'execució de les obres, es diferenciarà amb claredat i per cadascuna de les distintes fases de l'obra, els àmbits de treball i els àmbits destinats a la circulació de vehicles i vianants, d'accés a edificis i guals, etc., i es definiran les mesures de senyalització i protecció que corresponguin a cadascuna de les fases.

És obligatori comunicar l'inici, l'extensió, la naturalesa dels treballs i les modificacions de la circulació de vehicles provocades per les obres, a la Guàrdia Municipal i als Bombers o a l'Autoritat que correspongui.

Quan calgui prohibir l'estacionament en zones on habitualment és permès, es col·locarà el cartell de "SENYALITZACIÓ EXCEPCIONAL" (1050 X 600 mm), amb 10 dies d'antelació a l'inici dels treballs, tot comunicant-ho a la Guàrdia Municipal o l'Autoritat que correspongui.

En la desviació o estrenyiment de passos per a vianants es col·locarà la senyalització corresponent.

No es podrà començar l'execució de les obres sense haver procedit a la implantació dels elements de senyalització i protecció que corresponguin, definits al PLA DE SEGURETAT aprovat.

El contractista de l'obra serà responsable del manteniment de la senyalització i elements de protecció implantats.

Els accessos de vianants i vehicles, estaran clarament definits, senyalitzats i separats

21.1 Normes de Policia

- **Control d'accessos**

Una vegada establerta la delimitació del perímetre de l'obra, conformats els tancaments i accessos per els vianants i de vehicles, el contractista amb la col·laboració del seu servei de prevenció definirà, dins del Pla de Seguretat i Salut, el procés per al control d'entrada i sortida de vehicles en general (inclosa la maquinària com grues mòbils, retroexcavadores) i de personal de manera que garanteixi l'accés únicament a persones autoritzades.

Quan la delimitació de l'obra no es pugui portar a terme, per les pròpies circumstàncies de l'obra, el contractista, al menys haurà de garantir, l'accés controlat a les instal·lacions d'ús comú de l'obra, i haurà d'assegurar que les entrades a l'obra estiguin senyalitzades, i que quedin tancades les zones que puguin presentar riscos

- **Coordinació d'interferències i seguretat a peu d'obra**

El contractista, quan sigui necessari, donat el volum d'obra, el valor dels materials emmagatzemats i altres circumstàncies que així ho aconsellin, definirà un procés per garantir l'accés controlat a les instal·lacions que suposin risc personal i/o comú per a l'obra i l'intrusisme a l'interior de l'obra en tallers, magatzems, vestuaris i d'altres instal·lacions d'ús comú o particular.

21.2 Àmbit d'ocupació de la via pública

- **Ocupació del tancament de l'obra**

S'entén per àmbit d'ocupació el realment ocupat, incloent tanques, elements de protecció, baranes, bastides, contenidors, casetes, etc.

En el PLA DE SEGURETAT I SALUT EN EL TREBALL s'especificarà la delimitació de l'àmbit d'ocupació de l'obra i es diferenciarà clarament si aquest canvia en les diferents fases de l'obra. L'àmbit o els àmbits d'ocupació quedaran clarament dibuixats en plànols per fases i interrelacionats amb el procés constructiu.

L'amplada màxima a ocupar serà proporcional a l'amplada de la vorera. L'espai lliure per a pas de vianants no serà inferior a un terç (1/3) de l'amplada de la vorera existent.

En cap cas es podrà ocupar una amplada superior a tres (3) metres mesurats des de la línia de façana, ni més de dos terços (2/3) de l'amplada de la vorera, si no queda al menys una franja d'amplada mínima d'un metre i quaranta centímetres (1,40 m) per a pas de vianants.

Quan, per l'amplada de la vorera, no sigui possible deixar un pas per a vianants d'un metre i quaranta centímetres (1,40 m) es permetrà, durant l'execució dels treballs a planta baixa, la col·locació de tanques amb un sortint màxim de seixanta centímetres (60 cm) deixant un pas mínim per a vianants d'un metre (1 m). Per a l'enderrocament de les plantes superiors a la planta baixa, es col·locarà una tanca a la línia de façana i es farà una protecció volada per la retenció d'objectes despresos de les cotes superiors. Si la vorera és inferior a un metre seixanta centímetres (1,60 m) durant els treballs a la planta baixa, el pas per a vianants d'un metre (1 m) d'amplada podrà ocupar part de la calçada en la mesura que calgui. En aquest

cas, s'haurà de delimitar i protegir amb tanques l'àmbit del pas de vianants.

- **Situació de casetes i contenidors.**

S'indican en el PLA DE SEGURETAT I SALUT les àrees previstes per aquest fi.

- Les casetes, contenidors, tallers provisionals i aparcament de vehicles d'obra, se situaran en una zona propera a l'obra que permeti aplicar els següents criteris:
 - Preferentment, a la vorera, deixant un pas mínim d'un metre i quaranta centímetres (1,40 m) per a pas de vianants per la vorera.
 - A la vorera, deixant un pas mínim d'un metre i quaranta centímetres (1,40 m) per a pas de vianants per la zona d'aparcament de la calçada sense envair cap carril de circulació.
 - Si no hi ha prou espai a la vorera, es col·locaran a la zona d'aparcament de la calçada procurant no envair cap carril de circulació i deixant sempre com a mínim un metre (1m) per a pas de vianants a la vorera.
- Es protegirà el pas de vianants i es col·locarà la senyalització corresponent.

- **Situació de grues-torre i muntacàrregues**

Només podran estar emplaçats a l'àmbit de l'obra.

- **Canvis de la Zona Ocupada**

Qualsevol canvi en la zona ocupada que afecti l'àmbit de domini públic es considerarà una modificació del PLA DE SEGURETAT I SALUT EN EL TREBALL i s'haurà de documentar i tramitar d'acord amb el R.D. 1627/97.

21.3 Tancaments de l'obra que afecten l'àmbit públic

- **Tanques**

Situació	Delimitaran el perímetre de l'àmbit de l'obra o, en ordenació entre mitgeres, tancaran el front de l'obra o solar i els laterals de la part de vorera ocupada.
Tipus de tanques	<p>Es formaran amb xapa metàl·lica opaca o a base de plafons prefabricats o d'obra de fàbrica arrebossada i pintada.</p> <p>Les empreses promotores podran presentar a l'Ajuntament per a la seva homologació, si s'escau, el seu propi model de tanca per tal d'emprar-lo en totes les obres que facin.</p> <p>Les tanques metàl·liques de 200 x 100 cm només s'admeten per a proteccions provisionals en operacions de càrrega, desviacions momentànies de trànsit o similars.</p> <p>En cap cas s'admet com a tanca el simple abalisat amb cinta de PVC, malla electrosoldada de ferrallista, xarxa tipus tenis de polipropilè (habitualment de color taronja), o elements tradicionals de delimitacions provisionals de zones de risc.</p>

Complements	Totes les tanques tindran balisament lluminós i elements reflectants en tot el seu perímetre.
Manteniment	El Contractista vetllarà pel correcte estat de la tanca, eliminant grafittis, publicitat il·legal i qualsevol altre element que deteriori el seu estat original.
• Accés a l'obra	
Portes	Les tanques estaran dotades de portes d'accés independent per a vehicles i per al personal de l'obra. No s'admet com a solució permanent d'accés la retirada parcial del tancament.

21.4 Operacions que afecten l'àmbit públic

- Entrades i sortides de vehicles i maquinària.**

Vigilància	Personal responsable de l'obra s'encarregarà de dirigir les operacions d'entrada i sortida, avisant els vianants a fi d'evitar accidents.
Aparcament	Fora de l'àmbit del tancament de l'obra no podran estacionar-se vehicles ni maquinària de l'obra, excepte a la reserva de càrrega i descàrrega de l'obra quan existeixi zona d'aparcament a la calçada.
Camions en espera	Si no hi ha espai suficient dins de l'àmbit del tancament de l'obra per acollir els camions en espera, caldrà preveure i habilitar un espai adequat a aquest fi fora de l'obra. El PLA DE SEGURETAT preveurà aquesta necessitat, d'acord amb la programació dels treballs i els mitjans de càrrega, descàrrega i transport interior de l'obra.

- Càrrega i descàrrega**

Les operacions de càrrega i descàrrega s'executaran dintre l'àmbit del tancament de l'obra. Quan això no sigui possible, s'estacionarà el vehicle en el punt més proper a la tanca de l'obra, es desviaran els vianants fora de l'àmbit d'actuació, s'ampliarà el perímetre tancat de l'obra i es prendran les següents mesures:

- S'habilitarà un pas per als vianants. Es deixarà un pas mínim d'un metre i quaranta centímetres (1,40 m) d'ample per a la vorera o per a la zona d'aparcament de la calçada, sense envair cap carril de circulació. Si no és suficient i/o si cal envair el carril de circulació que correspongui i contactar prèviament amb la Guàrdia Urbana.
- Es protegirà el pas de vianants amb tanques metàl·liques de 200 x 100 cm, delimitant el camí pels dos costats i es col·locarà la senyalització que correspongui.
- La separació entre les tanques metàl·liques i l'àmbit d'operacions o el vehicle, formarà una franja de protecció l'amplada de la qual dependrà del tipus de

productes a carregar o descarregar i que establirà el Cap d'Obra prèvia consulta al Coordinador de Seguretat de l'obra.

- Acabades les operacions de càrrega i descàrrega, es retiraran les tanques metàl·liques es netejarà el paviment.
- Es controlarà la descàrrega dels camions formigonera a fi d'evitar abocaments sobre la calçada.

- **Descàrrega, apilament i evacuació de terres i runa**

Descàrrega	La descàrrega de runa des dels diferents nivells de l'obra, aprofitant la força de la gravetat, serà per canonades (cotes superiors) o mecànicament (cotes sota rasant), fins els contenidors o tremuges, que hauran de ser cobertes amb lones o plàstics opacs a fi d'evitar pols. Les canonades o cintes d'elevació i transport de material es col·locaran sempre per l'interior del recinte de l'obra.
Apilament.	<p>No es poden acumular terres, runa i deixalles en l'àmbit de domini públic, excepte si és per a un termini curt i si s'ha obtingut un permís especial de l'Ajuntament, i sempre s'ha de dipositar en tremuges o en contenidors homologats.</p> <p>Si no es disposa d'aquesta autorització ni d'espais adequats, les terres es carregaran directament sobre camions per a la seva evacuació immediata.</p> <p>A manca d'espai per a col·locar els contenidors en l'àmbit del tancament de l'obra, es col·locaran sobre la vorera en el punt més proper a la tanca, deixant un pas per als vianants d'un metre i quaranta centímetres (1,40 m) d'amplada com a mínim.</p> <p>S'evitarà que hi hagi productes que sobresurtin del contenidor.</p> <p>Es netejarà diàriament la zona afectada i després de retirat el contenidor.</p> <p>Els contenidors, quan no s'utilitzin, hauran de ser retirats.</p>
Evacuació	Si la runa es carrega sobre camions, aquests hauran de portar la caixa tapada amb una lona o un plàstic opac a fi d'evitar la producció de pols, i el seu transport ho serà a un abocador autoritzat. El mateix es farà en els transports dels contenidors.

- **Proteccions per a evitar la caiguda d'objectes a la via pública**

Al PLA DE SEGURETAT s'especificaran, per cada fase d'obra, les mesures i proteccions previstes per a garantir la seguretat de vianants i vehicles i evitar la caiguda d'objectes a la via pública, tenint en compte les distàncies, en projecció vertical, entre els treballs en altura, el tancament de l'obra i la vorera o zona de pas de vianants o vehicles.

Bastides Es col·locaran bastides perimetrals a tots els paraments exteriors a la construcció a realitzar.

Les bastides seran metàl·liques i modulars. Tindran una protecció de la caiguda de materials i elements formant un entarimat horitzontal a 2,80 m d'alçada, preferentment de peces metàl·liques, fixat a l'estructura vertical i horitzontal de la bastida, així com una marquesina inclinada en voladís que sobresurti 1,50 m, com a mínim, del pla de la bastida.

Les bastides seran tapades perimetralment i a tota l'alçada de l'obra, des de l'entarimat de visera, amb una xarxa o lones opaques que eviti la caiguda d'objectes i la propagació de pols.

Xarxes Sempre que s'executin treballs que comportin perill per als vianants, pel risc de caiguda de materials o elements, es col·locaran xarxes de protecció entre les plantes, amb sistemes homologats, de forjat, perimetrals a totes les façanes.

Grues torre En el PLA DE SEGURETAT s'indicarà l'àrea de funcionament del braç i les mesures que es prendran en el cas de superar els límits del solar o del tancament de l'obra.

El carro del qual penja el ganxo de la grua no podrà sobrepassar aquests límits. Si calgués fer-ho, en algun moment, es prendran les mesures indicades per a càrregues i descàrregues.

21.5 Neteja i incidència sobre l'ambient que afecten l'àmbit públic

- **Neteja**

Els contractistes netejaran i regaran diàriament l'espai públic afectat per l'activitat de l'obra i especialment després d'haver efectuat càrregues i descàrregues o operacions productores de pols o deixalles.

Es vigilarà especialment l'emissió de partícules sòlides (pols, ciment, etc.).

Caldrà prendre les mesures pertinents per evitar les roderes de fang sobre la xarxa viària a la sortida dels camions de l'obra. A tal fi, es disposarà, abans de la sortida del tancament de l'obra, una solera de formigó o planxes de „relliga“ de 2 x 1 m, com a mínim, sobre la qual s'aturaran els camions i es netejaran per reg amb mànega cada parella de rodes.

Està prohibit efectuar la neteja de formigoneres al clavegueram públic.

- **Sorolls. Horari de treball**

Les obres es realitzaran entre les 8,00 i les 20,00 hores dels dies feiners.

Fora d'aquest horari, només es permet realitzar activitats que no produeixin sorolls més enllà d'allò que estableixen les OCAF. Les obres realitzades fora d'aquest horari hauran de ser específicament autoritzades per l'Ajuntament.

Excepcionalment i amb l'objecte de minimitzar les molèsties que determinades operacions poden produir sobre l'àmbit públic i la circulació o per motius de seguretat, l'Ajuntament podrà obligar que alguns treballs s'executin en dies no feiners o en un horari específic.

- **Pols**

Es regaran les pistes de circulació de vehicles.

Es regaran els elements a enderrocar, la runa i tots els materials que puguin produir pols.

En el tall de peces amb disc s'hi afegirà aigua.

Les sitges de ciment estaran dotades de filtre.

21.6 Residus que afecten a l'àmbit públic

El contractista, dins del Pla de Seguretat i Salut, definirà amb la col·laboració del seu servei de prevenció, els procediments de treball per a l'emmagatzematge i retirada de cadascun dels diferents tipus de residus que es puguin generar a l'obra.

El contractista haurà de donar les oportunes instruccions als treballadors i subcontractistes, comprovant que ho comprenen i ho compleixen.

21.7 Circulació de vehicles i vianants que afecten l'àmbit públic

- **Senyalització i protecció**

Si el pla d'implantació de l'obra comporta la desviació del trànsit rodat o la reducció de vials de circulació, s'aplicaran les mesures definides a la Norma de Senyalització d'Obres 8.3-

Està prohibida la col·locació de senyals no autoritzades pels Serveis Municipals.

- **Dimensions mínimes d'itineraris i passos per a vianants**

Es respectaran les següents dimensions mínimes:

- En cas de restricció de la vorera, l'amplada de pas per a vianants no serà inferior a un terç (1/3) de l'amplada de la vorera existent.
- L'amplada mínima d'itineraris o de passos per a vianants serà d'un metre i quaranta centímetres (1,40 m).

- **Elements de protecció**

Pas vianants

Tots els passos de vianants que s'hagin d'habilitar es protegiran, pels dos costats, amb tanques o baranes resistents, ancorades o enganxades a terra, d'una alçada mínima d'un metre (1 m) amb travesser intermedi i entornpeus de vint centímetres (0,20 m) a la base. L'alçada de la passarel·la no sobrepasarà els quinze centímetres (0,15 m).

Els elements que formin les tanques o baranes seran preferentment continus. Si són calats, les separacions mínimes no podran ser superiors a quinze centímetres (0,15 m).

Forats i rases

Si els vianants han de passar per sobre els forats o les rases, es col·locaran xapes metàl·liques fixades, de resistència suficient, totalment planes i sense ressalts.

Si els forats o les rases han de ser evitats, les baranes o tanques de protecció del pas es col·locaran a 45° en el sentit de la marxa.

- **Enllumenat i abalisament lluminós**

Els senyals i els elements d'abalisament aniran degudament il·luminats encara que hi hagi enllumenat públic.

S'utilitzarà pintura i material reflectant o fotoluminiscent, tant per a la senyalització vertical i

horitzontal, com per als elements d'abalisament.

Els itineraris i passos de vianants estaran convenientment il·luminats al llarg de tot el tram (intensitat mínima 20 lux).

Les bastides de paraments verticals que ocupin vorera o calçada tindran abalisament lluminós i elements reflectants a totes les potes en tot el seu perímetre exterior.

La delimitació d'itineraris o passos per a vianants formada amb tanques metàl·liques de 200 x 100 cm, tindran abalisament lluminós en tot el seu perímetre.

- **Abalisament i defensa**

Els elements d'abalisament i defensa a emprar per passos per a vehicles seran els designats com tipus TB, TL i TD a la Norma de carreteres 8.3 – IC. amb el següent criteri d'ubicació d'elements d'abalisament i defensa:

- o) En la delimitació de la vora del carril de circulació de vehicles contigu al tancament de l'obra.
- p) En la delimitació de vores de passos provisionals de circulació de vehicles contigus a passos provisionals per a vianants.
- q) Per impedir la circulació de vehicles per una part d'un carril, per tot un carril o per diversos carrils, en estrenyiments de pas i/o disminució del número de carrils.
- r) En la delimitació de vores en la desviació de carrils en el sentit de circulació, per salvar l'obstacle de les obres.
- s) En la delimitació de vores de nous carrils de circulació per a passos provisionals o per a establir una nova ordenació de la circulació, diferent de la que hi havia abans de les obres.

Es col·locaran elements de defensa TD – 1 quan, en vies d'alta densitat de circulació, en vies ràpides, en corbes pronunciades, etc., la possible desviació d'un vehicle de l'itinerari assenyalat pugui produir accidents a vianants o a treballadors (desplaçament o enderroc del tancament de l'obra o de baranes de protecció de pas de vianants, xoc contra objectes rígids, bolcar el vehicle per l'existència de desnivells, etc.,).

Quan l'espai disponible sigui mínim, s'admetrà la col·locació d'elements de defensa TD – 2.

- **Paviments provisionals**

El paviment serà dur, no lliscant i sense regruixos diferents dels propis del gravat de les peces. Si és de terres, tindrà una compactació del 90% PM (Pròctor Modificat).

Si cal ampliar la vorera per a pas de vianants per la calçada, es col·locarà un entarimat sobre la part ocupada de la calçada formant un pla horitzontal amb la vorera i una barana fixa de protecció.

- **Accessibilitat de persones amb mobilitat reduïda**

Si la via o vies de l'entorn de l'obra estan adaptades d'acord amb el que disposa el Decret 135/1995 de 24 de març, i no hi ha itinerari alternatiu, els passos o itineraris provisionals compliran les següents condicions mínimes:

- Alçada lliure d'obstacles de 2,10 m.
- En els canvis de direcció, l'amplada mínima de pas haurà de permetre inscriure un cercle d'1,5 m de diàmetre.

- No podran haver-hi escales ni graons aïllats.
- El pendent longitudinal serà com a màxim del 8% i el pendent transversal del 2%.
- El paviment serà dur, no lliscant i sense reguixos diferents als propis del gravat de peces. Si és de terres tindrà una compactació del 90% PM (Pròctor Modificat).
- Els guals tindran una amplada mínima d'un metre i vint centímetres (1,20 m) i un pendent màxim del 12%.

Si hi ha itinerari alternatiu, s'indicarà, en els punts de desviació cap a l'itinerari alternatiu, col·locant un senyal tipus D amb el símbol internacional d'accessibilitat I una fletxa de senyalització.

- **Manteniment**

La senyalització i els elements d'abalisament es fixaran de tal manera que impedeixi el seu desplaçament i dificulti la seva subtracció.

La senyalització, l'abalisament, els paviments, l'enllumenat i totes les proteccions dels itineraris, desviacions i passos per a vehicles i vianants es conservaran en perfecte estat durant la seva vigència, evitant la pèrdua de condicions perceptives o de seguretat.

Els passos i itineraris es mantindran nets.

- **Retirada de senyalització i abalisament**

Acabada l'obra es retiraran tots els senyals, elements, dispositius i abalisament implantats.

El termini màxim per a l'execució d'aquestes operacions serà d'una setmana, un cop acabada l'obra o la part d'obra que exigís la seva implantació.

21.8 Protecció i trasllat d'elements emplaçats a la via pública

- **Arbres i jardins**

Al PLA DE SEGURETAT s'assenyalaran tots els elements vegetals i l'arbrat existent a la via pública que estiguin a la zona de les obres i al seu llinar. L'Entitat Municipal responsable de Parcs i Jardins emetrà un informe previ preceptiu.

Mentre durin les obres es protegirà l'arbrat, els jardins i les espècies vegetals que puguin quedar afectades, deixant al seu voltant una franja d'un (1) metre de zona no ocupada. El contractista vetllarà, perquè els escossells i les zones ajardinades estiguin sempre lliures d'elements estranys, deixalles, escombraries i runa. S'hauran de regar periòdicament, sempre que això no es pugui fer normalment des de l'exterior de la zona d'obres.

Els escossells que quedin inclosos dins l'àmbit d'estrenyiment de pas per a vianants s'hauran de tapar de manera que la superfície sigui contínua i sense ressalts.

- **Parades d'autobús, quioscos, bústies**

A causa de la implantació del tancament de l'obra, ja sigui, perquè queden al seu interior o per quedar en zona de pas restringit, caldrà preveure el trasllat provisional de parades d'autobús, quioscos, bústies de Correus o elements similars emplaçats a l'espai públic.

En aquest cas, caldrà indicar-ho en el PLA DE SEGURETAT, preveure el seu emplaçament

durant el temps que durin les obres i contactar amb els serveis corresponents per tal de coordinar les operacions.

22 RISCOS DE DANYS A TERCERS I MESURES DE PROTECCIÓ

22.1 Riscos de danys a tercers

Els riscos que durant les successives fases d'execució de l'obra podrien afectar persones o objectes annexos que en depenguin són els següents:

- Caiguda al mateix nivell.
- Atropellaments.
- Col·lisions amb obstacles a la vorera.
- Caiguda d'objectes.

22.2 Mesures de protecció a tercers

Es consideraran les següents mesures de protecció per a cobrir el risc de les persones que transiten pels voltants de l'obra:

16. Muntatge de tanca metàl·lica a base d'elements prefabricats de 2 m. d'alçada, separant el perímetre de l'obra, de les zones de trànsit exterior.
17. Per a la protecció de persones i vehicles que transitin pels carrers limítrofs, s'instal·larà un passadís d'estructura consistent en l'assenyalament, que haurà de ser òptic i lluminós a la nit, per a indicar el gàlib de les proteccions al tràfic rodat. Ocasionalment es podrà instal·lar en el perímetre de la façana una marquesina en voladís de material resistent.
18. Si fos necessari ocupar la vorera durant l'aplec de materials a l'obra, mentre duri la maniobra de descàrrega, es canalitzarà el trànsit de vianants per l'interior del passadís de vianants i el de vehicles fora de les zones d'afectació de la maniobra, amb protecció a base de reixes metàl·liques de separació d'àrees i es col·locaran llums de gàlib nocturns i senyals de trànsic que avisin als vehicles de la situació de perill.
19. En funció del nivell d'intromissió de tercers a l'obra, es pot considerar la conveniència de contractar un servei de control d'accessos a l'obra, a càrrec d'un Servei de Vigilància patrimonial, expressament per a aquesta funció.

23 PREVENCIÓ DE RISCOS CATASTRÒFICS

Els principals riscos catastròfics considerats com remotament previsibles per aquesta obra són:

- Incendi, explosió i/o deflagració.
- Inundació.
- Col·lapse estructural per maniobres fallides.
- Atemptat patrimonial contra la Propietat i/o contractistes.
- Enfosament de càrregues o aparells d'elevació.

Per a cobrir las eventualitats pertinents, el Contractista redactarà i inclourà com annex al seu Pla de Seguretat i Salut un „Pla d'Emergència Interior“, cobrin les següents mesures mínimes:

- 1.- Ordre i neteja general.

- 2.- Accessos i vies de circulació interna de l'obra.
- 3.- Ubicació d'extintors i d'altres agents extintors.
- 4.- Nomenament i formació de la Brigada de Primera Intervenció.
- 5.- Punts de trobada.
- 6.- Assistència Primers Auxilis.

24 PREVISIONS DE SEGURETAT PELS TREBALLS POSTERIORIS

Previsions i informacions útils per efectuar al seu dia, en les degudes condicions de seguretat i salut, els previsible treballs posteriors (manteniment) segons art. 5.6 RD.1627/97

25 ANNEX: FITXES D'ACTIVITATS-RISC-AVALUACIÓ-MESURES

G05 TANCAMENTS I DIVISÒRIES G05.G04 TANCAMENTS AMB MALLA

TANCAMENTS VERTICALS AMB MALLA O XAPA. COL.LOCACIÓ AMB MITJANS MECÀNICS, AJUST I SUBJECCIÓ MITJANÇANT SOLDADURA, CARGOLAT

Avaluació de riscos

Id	Risc	P	G	A
1	CAIGUDA DE PERSONES A DIFERENT NIVELL Situació: TREBALLS D' AJUSTAMENT EN ALÇADA (> 2m)	1	3	3
2	CAIGUDA DE PERSONES AL MATEIX NIVELL Situació: IRREGULARITAT DE LA SUPERFÍCIE DE TREBALL RECORREGUTS OBRA	2	1	2
3	CAIGUDA D'OBJECTES PER DESPLOM, ESFONDRAENT O ENSORRAMENT Situació: DESPLOM DEL TANCAMENT ABANS DE L'ESTINTOLAMENT	2	1	2
4	CAIGUDA D'OBJECTES PER MANIPULACIÓ O DE MATERIALS TRANSPORTATS Situació: TRANSPORT, MANIPULACIÓ DE LES DIFERNETS PECES	1	3	3
6	TREPITJADES SOBRE OBJECTES Situació: TREPITJADES SOBRE APLECS	1	2	2
9	COPS AMB OBJECTES O EINES (TALLS) Situació: COPS AMB EINES MANUALS	2	2	3
12	ATRAPAMENT PER BOLCADA DE MÀQUINES, TRACTORS O VEHICLES Situació: ITINERARIS INTERIORS OBRA	1	3	3
13	SOBREESFORÇOS Situació: CARRETEIG DE MATERIAL	2	1	2
14	EXPOSICIÓ A CONDICIONS AMBIENTALS EXTREMES Situació: TREBALLS A L'EXTERIOR	1	2	2
16	EXPOSICIÓ A CONTACTES ELÈCTRICS Situació: CONTACTES DIRECTES I INDIRECTES CONTACTES EN SOLDADURA ELÈCTRICA	1	3	3
17	INHALACIÓ O INGESTIÓ DE SUBSTÀNCIES NOCIVES Situació: POLS, FRAGMENTS DE TALL	1	2	2
25	ATROPELLAMENTS O COPS AMB VEHICLES Situació: VEHICLES PROPIS DE L'OBRA	1	3	3

P: Probabilitat (1,2,3) / G: Gravetat (1,2,3) / A: Avaluació (1,2,3,4,5)

MESURES PREVENTIVES

Codi	Descripció	Riscos
I0000004	Revisió i manteniment periòdic de SPC	1
I0000005	Integrar la seguretat al disseny arquitectònic	3
I0000011	Incorporar al projecte mesures de protecció per al muntatge i manteniment de la instal.lació	1
I0000012	Assegurar les escales de mà	1

I0000013	Ordre i neteja	2 /6
I0000014	Preparació i manteniment de les superfícies de treball	2 /6
I0000015	Organització de les zones de pas i emmagatzematge	2 /3 /6
I0000020	No realitzar treballs a la mateixa vertical	3
I0000021	Establir punts de referència per a controlar els moviments de l'estructura	3
I0000025	Planificació d'àrees i llocs de treball	4
I0000026	Planificació de recorreguts i maniobres per a màquines i camions	4
I0000027	Elecció dels mitjans auxiliars de manteniment	4
I0000028	Impedir l'accés de personal dins del radi d'acció de càrregues suspeses	4
I0000030	Suspendre i aixecar les càrregues dins de l'envolcall o fleixos originals	4
I0000038	Substituir lo manual per lo mecànic	9
I0000039	Planificació de compra i programa de manteniment d'eines	9
I0000040	Formació de l'operari en l'ús i manteniment d'eines	9 /12
I0000042	Evitar processos de manipulació de materials a obra	9
I0000045	Formació	9 /13 /16 /17
I0000051	Adequació dels recorreguts de la maquinària	12
I0000053	Procediment d'utilització de la maquinària	12
I0000054	Ús de recolzaments hidràulics	12
I0000056	Paletització i eines ergonòmiques	13
I0000060	Suspensió de les feines en condicions extremes	14
I0000062	Planificar els treballs per a realitzar-los en zones protegides	14
I0000067	No treballar al costat de línies elèctriques amb cables nusos	16
I0000068	Elecció i manteniment de les eines elèctriques	16
I0000070	Compliment del REBT pel que fa a equips de protecció	16
I0000071	Revisió de la posta a terra	16
I0000072	Realitzar els treballs sobre superfícies seques	16
I0000073	Disposar de quadres elèctrics secundaris	16
I0000074	Reg de les zones de treball	17
I0000082	Aïllament del procés	17
I0000086	Substituir els materials amb substàncies nocives	17
I0000103	Planificació de les àrees de treball	25
I0000104	Accessos i circulació independents per a personal i maquinària	25
I0000105	Anivellar la maquinària per a la realització de l'activitat	25
I0000106	El personal no ha de descansar al costat de màquines aturades	25
I0000107	Limitació de la velocitat dels vehicles	25
I0000151	Per treballs en alçada utilitzar plataformes elevadores mecàniques o hidràuliques	1
I0000152	Utilitzar mitjans mecànics(grues, transpalets, plataformes elevadores) per manipular càrregues	3 /4
I0000154	Verificar nivell lumínic mínim (250 lux) a itineraris i llocs de treball	1 /2 /6 /9 /12 /25
I0000155	Controlar la temperatura i velocitat del vent als llocs de treball	14
I0000156	Detecció xarxes instal·lacions encastades o soterrades	16
I0000159	Per manipular càrregues llargues amb grua, utilitzar biga de repartiment	4
I0000161	Verificar que les connexions de les màquines es facin amb endolls reglamentaris	16

26 ANNEX RECOMANACIONS COVID-19

ORIENTACIONS PREVENTIVES DAVANT EL COVID-19 A LES OBRES DE CONSTRUCCIÓ (Font Ministerio de Trabajo y Economía Social y Instituto Nacional de Seguridad y Salud en el Trabajo)

En aquest document es recull una selecció no exhaustiva de recomanacions i mesures, fonamentalment de caràcter organitzatiu, per garantir la protecció de la salut dels treballadors davant l'exposició a COVID-19 en les obres de construcció.

Prèviament, s'exposen algunes qüestions relacionades amb la gestió de la seguretat i salut laboral a les obres de construcció que s'han de tenir en compte a l'hora de valorar l'adopció de les mesures previstes en aquest document.

Consideracions essencials

- A causa de la pandèmia originada pel coronavirus SARS-CoV-2, l'activitat a les obres de construcció es va suspendre temporalment. Abans de la represa de la feina en les mateixes, s'han d'adoptar mesures per protegir els treballadors davant el contagi tenint en compte que aquestes afectaran, molt probablement, a les condicions tècniques i organitzatives de la feina, als terminis d'execució i als costos de l'obra. No obstant això, és essencial assumir aquests canvis extra-ordinaris, així com integrar les recomanacions i instruccions que en cada moment dictin les autoritats sanitàries, per tal de frenar la pandèmia i reduir el nombre d'afectats.
- Una de les característiques de les obres de construcció és la intervenció de nombroses figures en la gestió de la seguretat i salut laboral de les mateixes (promotor, coordinats-r en matèria de seguretat i salut, direcció facultativa, contractistes, subcontractistes, treballadors autònoms, etc.). És especialment rellevant, en la situació actual, la coordinació i cooperació entre totes elles, cadascuna des del paper que li correspongui exercir, per promoure, valorar, acordar, planificar, implantar i controlar les mesures extraordinàries que siguin necessàries per evitar el contagi per SARS-CoV-2.
- Com ja s'ha dit anteriorment, l'organització que s'havia previst en l'obra (prèviament a la pandèmia) haurà de ser modificada per adaptar-la a les noves circumstàncies. Aquestes modificacions, com qualsevol canvi que afecti l'organització de l'obra, hauran de quedar reflectides en el pla de seguretat i salut en el treball. D'aquesta manera, tots els intervinents en l'obra tindran constància i coneixeran les noves mesures que es van a implantar. Això no obstant, s'ha de buscar la fórmula que permeti dur a terme l'anterior amb la major celeritat possible. Així, es pot acordar entre les diferents figures (per exemple: mitjançant reunions telemàtiques) les accions més adequades per evitar el contagi en l'obra i recollir aquests acords en actes, protocols, etc. que poden ser incorporats a el pla de seguretat i salut en el treball. Cal remarcar, que el llibre d'incidències hauria de ser utilitzat, en aquests casos, per deixar constància de les modificacions de l'esmentat pla.
- L'anterior, amb les particularitats que correspongui, serà aplicable igualment a les obres que no requereixin la redacció d'un projecte.
- Un cop s'hagin realitzat els ajustos necessaris en l'organització de l'obra i, abans d'iniciar els treballs, s'haurà de garantir que es disposa dels mitjans materials (per exemple: senyalització, mampares de material transparent, etc.) que s'ha previst utilitzar i que tots els intervinents en l'obra estan correctament informats sobre les noves mesures que hagi estat necessari adoptar.

Mesures prèvies a l'inici de l'activitat

- El desplaçament a l'obra es realitzarà preferentment de forma individual.
- El servei sanitari de el servei de prevenció de riscos laborals (SPRL) de cada empresa interviniente en l'obra haurà d'avaluar l'existència de treballadors especialment sensibles a la infecció per SARS-CoV-2 i, en conseqüències, s'han de determinar les mesures de prevenció, adaptació i protecció addicionals necessàries.
- Es conscienciarà als treballadors sobre la importància de comunicar, el més aviat possible, si presenten símptomes compatibles amb la malaltia o, si escau, quan hagin estat en contacte estret amb persones que els presentin. A aquest efecte, en l'obra s'informarà als treballadors sobre quins són els símptomes de COVID-19.
- S'informarà i formarà els treballadors sobre els riscos derivats de SARS-CoV-2, amb especial atenció a les vies de transmissió, i les mesures de prevenció i protecció adoptades.
- Es consultarà els treballadors i es consideraran les seves propostes.

Mesures tècniques i organitzatives

- La transmissió de l'coronavirus SARS-CoV-2 pot produir-se bé per entrar en contacte directe amb una persona contagiada, bé per entrar en contacte amb superfícies o objectes contaminades. Per tant, s'han d'adoptar mesures per evitar les dues vies de transmissió. En aquest document s'exposen algunes possibles actuacions que es podrien dur a terme per evitar el contagi perquè, en cada obra en concret, es determini quines són les més adequades i viables. El que s'ha dit anteriorment s'ha d'entendre sense perjudici de qualsevol altra mesura que, en funció de les característiques dels treballs i / o emplaçament de l'obra, es consideri oportú adoptar, encara que no es trobi entre les opcions proposades en el present document.
- S'identificaran aquelles actuacions en l'obra que puguin realitzar-se sense necessitat de presència física a la mateixa, promovent altres formes de dur-les a terme (per exemple: les reunions de coordinació poden fer de manera telemàtica, el coordinador en matèria de seguretat i salut en el treball i / o la direcció facultativa poden donar algunes de les instruccions per telèfon / correu electrònic, fins i tot utilitzar eines audiovisuals per comprovar que les instruccions s'han dut a terme). Quan s'hagin de visitar l'obra, es planificarà de manera que es minimitzi el contacte amb altres persones.
- En cas de ser necessaris desplaçaments en vehicle per l'obra, es limitarà el nombre de persones que ocupen el vehicle simultàniament tractant de mantenir la distància social recomanada, augmentant la freqüència dels desplaçaments si fos necessari.
- En la mesura que es pugui, es minimitzarà la concurrència en l'obra a fi de reduir el nombre de persones afectades en cas de contagi (per exemple: espaiant els treballs en el temps de manera que es redueixi la coincidència de treballadors, encara que això impliqui ampliar els terminis d'execució).
- S'organitzaran els treballs de forma que es mantingui una distància de seguretat de 2 metres entre treballadors. Alguns dels ajusts que podrien valorar són: reubicació dels llocs de treball dins l'obra, posposar alguns treballs per evitar la coincidència en el mateix espai i al mateix temps, assignar horaris específics per a cada activitat i treballador per àrees de l'obra, etc...
- Això implica haver de revisar la programació de l'obra i analitzar quines activitats de les que estava previst realitzar simultàniament podran seguir duent-se a terme d'acord amb el que s'ha planificat o, en cas contrari, haurà d'adaptar-la programació inicial de l'obra perquè les mateixes puguin executar-se mantenint la distància social recomanada.
- Quan l'anterior no resulti factible, es valorarà la instal·lació de barreres físiques com mampares de materials transparents (plàstic dur rígid, metacrilat, vidre o, en defecte dels anteriors, plàstic dur flexible -generalment subministrat en rollos-) per no obstaculitzar la visibilitat dels treballadors resistents a trencament per impacte i fàcils de netejar i desinfectar. Han de disposar, si cal, d'elements que les facin fàcilment identificables per evitar risc de cops o xocs.
- Quan estigués prevista l'execució d'una determinada tasca per part de diversos treballadors i no resulti viable mantenir la separació de 2 m entre ells ni la instal·lació de barreres físiques per separar-los, s'estudiaran altres opcions per fer-la (per exemple: de forma mecanitzada o utilitzant equips de treball que permetin que els treballadors estiguin prou allunyats). Quan no sigui possible aplicar cap de les opcions assenyalades anteriorment, d'acord amb la informació recollida mitjançant l'avaluació de riscos laborals, s'estudiaran altres alternatives de protecció adequades (com pot ser el cas de l'ús d'equips de protecció personal). Si cap de les mesures indicades resultés factible, es valorarà l'ajornament de l'execució de la tasca fins que la situació de crisi originada pel SARS-CoV-2 remeti i així ho determinin les autoritats sanitàries.

- De la mateixa manera s'organitzarà l'ús de les zones comunes (menjador, lavabos, vestuaris, etc.) per garantir que puguin respectar les distàncies de seguretat en tot moment. Si fos necessari, s'habilitaran més zones comuns o s'instal·laran barreres de separació físiques, com mampares de materials transparents (plàstic dur rígid, metacrilat, vidre o, en defecte dels anteriors, plàstic dur flexible -generalment subministrat en rotllos-) per no obstaculitzar la visibilitat dels treballadors. Els materials seran resistents al trencament per impacte i fàcils de netejar i desinfectar. Han de disposar, si cal, d'elements que les facin fàcilment identificables per evitar risc de cops o xocs. Les zones comunes s'han de desinfectar periòdicament, preferiblement entre usos.
- Es recomana l'ús individualitzat d'eines i altres equips de treball han de desinfectar després de la seva utilització. Quan l'ús d'eines o altres equips no sigui exclusiu d'un sol treballador, es desinfectaran entre usos. En aquells casos en què s'hagin llogat equips de treball (per exemple: PEMP, bastides, maquinària per a moviment de terres, etc.), serà imprescindible la desinfecció dels mateixos abans de la seva utilització en l'obra i després del mateix per evitar la propagació de virus entre diferents obres. S'ha d'acordar amb les empreses de lloguer d'equips de treball qui es responsabilitza d'aquesta desinfecció i amb quins productes s'ha de fer.
- En aquelles obres que es realitzin en un recinte tancat, aquest s'ha de ventilar periòdicament.
- S'adoptaran mesures perquè únicament accedeixi a l'obra personal autoritzat i s'establiran els mitjans d'informació necessaris (per exemple, cartells, notes informatives, megafonia, etc.) per garantir que totes les persones que accedeixin coneixen i assumeixen les mesures adoptades per evitar contagis.
- S'adoptaran mesures per evitar el contagi en aquelles situacions en què personal aliè a l'obra hagi de accedir necessàriament a la mateixa, bé mantenint la distància recomanada, bé mitjançant separacions físiques. Concretament, per al cas de la recepció de materials en l'obra poden adoptar, entre altres, les següents mesures:
 - S'informarà, amb antelació suficient, als subministradors de material sobre aquelles mesures que s'hagin adoptat excepcionalment en l'obra en relació amb la recepció de mercaderia i altres generals que hagin de conèixer.
 - Es organitzarà la recepció dels materials perquè no coincideixin diferents subministradors en l'obra.
 - Es realitzarà la descàrrega de material en zones específiques de l'obra evitant la concurrència amb els treballadors de la mateixa (excepte amb els quals sigui imprescindible).
 - Quan sigui personal de l'obra qui descarregui el material, el conductor haurà de romandre a la cabina de el vehicle.
 - Quan sigui el transportista el que realitzi la càrrega / descàrrega de la mercaderia, aquesta es disposarà en llocs específics per dur a terme aquesta operació sense entrar en contacte amb cap persona de l'obra o mantenint una distància de 2 metres.
 - Es fomentarà, en tot cas, la descàrrega mecanitzada de el material havent d'evitar l'ús dels equips destinats a tal fi per part de diversos treballadors o havent de netejar-se i desinfectar aquests adequadament després de cada ús. Això s'aplicarà, igualment, en aquells casos en què es cedeixin els equips a la transportista perquè sigui ell mateix qui els utilitzi.
 - S'acordaran amb el subministrador de material, prèviament, formes alternatives per al lliurament i recepció dels albarans que evitin el contacte amb personal de l'obra (per exemple: correu electrònic, telèfon, etc.).

- Per a la desinfecció de les superfícies i equips, s'utilitzaran dilucions de lleixiu comercial (20-30 ml aprox. En 1 litre d'aigua), d'alcohol (al menys 70 °) o altres virucides autoritzats .
- Els treballadors han de cooperar en les mesures preventives adoptades.
- Amb caràcter general, no serà necessari l'ús d'EPI addicionals als requerits per l'activitat laboral.

Higiene personal

Es reforçaran les següents mesures:

- Rentat freqüent de mans amb aigua i sabó o solució hidroalcohòlica.
- Cobrir-se el nas i la boca a la tossir i esternudar amb un mocador d'un sol ús.
- Evitar tocar-se ulls, nas i boca.
- S'evitarà fumar, beure o menjar sense rentar-se prèviament les mans.
- Es facilitarà el material necessari perquè els treballadors reforcin les mesures d'higiene personal al llarg de la jornada podent lliurar, a aquest efecte, un kit personal (aigua i sabó o gel hidroalcohòlic, mocadors d'un sol ús, etc.).
- De la mateixa manera, es col·locaran a les zones comunes gels hidroalcohòlics i mocadors d'un sol ús, així com contenidors amb tapa i obertura de pedal per als mocadors usats.

Aquest document té en compte tota la informació publicada per les autoritats competents fins a la data de la seva elaboració. Es destaquen els següents documents de referència:

- Procedimiento de actuación para los servicios de prevención de riesgos laborales frente a la exposición al nuevo coronavirus (SARS -COV-2). Ministerio de Sanidad (<https://www.mscbs.gob.es/en/profesionales/saludPublica/ccayes/alertasActual/nCov-China/home.htm>)
- Procedimiento de actuación frente a casos de infección por el nuevo coronavirus (SARS -COV-2). Ministerio de Sanidad . (<https://www.mscbs.gob.es/en/profesionales/saludPublica/ccayes/alertasActual/nCov-China/home.htm>)
- Manejo domiciliario del COVID -19. Ministerio de Sanidad. (<https://www.mscbs.gob.es/en/profesionales/saludPublica/ccayes/alertasActual/nCov-China/home.htm>)
- Medidas higiénicas para la prevención de contagios del COVID -19. Ministerio de Sanidad. (<https://www.mscbs.gob.es/en/profesionales/saludPublica/ccayes/alertasActual/nCov-China/home.htm>)
- Prevención de riesgos laborales vs. COVID -19 - Compendio no exhaustivo de fuentes de información -. Instituto Nacional de Seguridad y Salud en el Trabajo (INSST). (<https://www.insst.es/>)

27. Signatures

A Vilanova i la Geltrú, febrer de 2024
L'autora de l'estudi de seguretat i salut.

Esther Blanco Macià
Directora
Zona Portuària Centre

Signat electrònicament

PLEC DE PRESCRIPCIONS TÈCNIQUES GENERALS

1 DEFINICIÓ I ABAST DEL PLEC

1.1 Identificació de les obres

Obres d'ampliació d'un pantalà flotant

1.2 Objecte

Aquest Plec de Condicions de l'Estudi de Seguretat i Salut comprèn el conjunt d'especificacions que hauran d'acomplir tant el Pla de Seguretat i Salut del Contractista com a document de Gestió Preventiva (Planificació, Organització, Execució i Control) de l'obra, les diferents proteccions a emprar per la reducció dels riscos (Mitjans Auxiliars d'Utilitat Preventiva, Sistemes de Protecció Col·lectiva, Equips de Protecció Individual), Implantacions provisionals per a la Salubritat i Confort dels treballadors, així com les tècniques de la seva implementació a l'obra i les que hauran de manar l'execució de qualsevol tipus d'instal·lacions i d'obres accessorïes. Per a qualsevol tipus d'especificació no inclosa en aquest Plec, es tindran en compte les condicions tècniques que es derivin d'entendre com a normes d'aplicació:

- Tots aquells continguts al:
 - Plec General de Condicions Tècniques de l'Edificació", confeccionat pel Centre Experimental d'Arquitectura, aprovat pel Consell Superior de Col·legis d'Arquitectes i adaptat a les seves obres per la "Direcció General d'Arquitectura". (cas d'Edificació)
 - "Plec de Clàusules Administratives Generals, per a la Contractació d'Obres de l'Estat" i adaptat a les seves obres per la "Direcció de Política Territorial i Obres Públiques". (cas d'Obra Pública)
- Les contingudes al Reglament General de Contractació de l'Estat, Normes Tecnològiques de l'Edificació publicades pel "Ministerio de la Vivienda" i posteriorment pel "Ministerio de Obras Públicas y Urbanismo".
- La normativa legislativa vigent d'obligat compliment i les condicionades per les companyies subministradores de serveis públics, totes elles al moment de l'oferta.

1.3 Documents que defineixen l'Estudi de Seguretat i Salut

Segons la normativa legal vigent, Art. 5, 2 del R.D. 1627/1997, de 24 d'octubre sobre "DISPOSICIONS MÍNIMES DE SEGURETAT I DE SALUT A LES OBRES DE CONSTRUCCIÓ", l'Estudi de Seguretat haurà de formar part del Projecte d'Execució d'Obra o, al seu defecte, del Projecte d'Obra, havent de ser coherent amb el contingut del mateix i recollir les mesures preventives adequades als riscos que comporta la realització de l'obra, contenint com a mínim els següents documents:

Memòria:

Descriptiva dels procediments, equips tècnics i medis auxiliars que hagin d'utilitzar-se o que la seva utilització es pugui preveure; identificació dels riscos laborals que puguin ser evitats, indicant a l'efecte les mesures tècniques necessàries per fer-ho; relació dels riscos laborals que no es puguin eliminar conforme als assenyalats anteriorment, especificant les mesures preventives i proteccions tècniques tendents a controlar i reduir

els esmentats riscos i valorant la seva eficàcia, en especial quan es proposin mesures alternatives.

Plec:

De condicions particulars en el que es tindran en compte les normes legals i reglamentaries aplicables a les especificacions tècniques pròpies de l'obra que es tracti, així com les prescripcions que s'hauran de complir en relació amb les característiques, l'ús i la conservació de les màquines, utensilis, eines, sistemes i equips preventius.

Plànols:

On es desenvolupen els gràfics i esquemes necessaris per la millor definició i comprensió de les mesures preventives definides a la Memòria, amb expressió de les especificacions tècniques necessàries.

Amidaments:

De totes les unitats o elements de seguretat i salut al treball que hagin estat definits o projectats.

Pressupost:

Quantificació del conjunt de despeses previstes per l'aplicació i execució de l'Estudi de Seguretat i Salut.

1.4 Compatibilitat i relació entre els esmentats documents

L'estudi de Seguretat i Salut forma part del Projecte d'Execució d'obra, o en el seu cas, del Projecte d'Obra, havent de ser cadascun dels documents que l'integren, coherents amb el contingut del Projecte, i recollir les mesures preventives, de caràcter pal·liatiu, adequades als riscos, no eliminats o reduïts a la fase de disseny, que comporti la realització de l'obra, en els terminis i circumstàncies socio-tècniques on la mateixa es tingui que materialitzar.

El Plec de Condicions Particulars, els Plànols i Pressupost de l'Estudi de Seguretat i Salut són documents contractuals, que restaran incorporats al Contracte i, per tant, són d'obligat compliment, llevat modificacions degudament autoritzades.

La resta de Documents o dades de l'Estudi de Seguretat i Salut són informatius, i estan constituïts per la Memòria Descriptiva, amb tots els seus Annexos, els Detalls Gràfics d'interpretació, els Amidaments i els Pressupostos Parcial.

Els esmentats documents informatius representen només una opinió fonamentada de l'Autor de l'Estudi de Seguretat i Salut, sense que això suposi que es responsabilitzi de la certesa de les dades que se subministren. Aquestes dades han de considerar-se, tant sols, com a complement d'informació que el Contractista ha d'adquirir directament i amb els seus propis mitjans.

Només els documents contractuals, constitueixen la base del Contracte; per tant el Contractista no podrà al·legar, ni introduir al seu Pla de Seguretat i Salut, cap modificació de les condicions del Contracte en base a les dades contingudes als documents informatius, llevat que aquestes dades apareguin a algun document contractual.

El Contractista serà, doncs, responsable de les errades que puguin derivar-se de no obtenir la suficient informació directa, que rectifiqui o ratifiqui la continguda als documents informatius de l'Estudi de Seguretat i Salut.

Si hi hagués contradicció entre els Plànols i les Prescripcions Tècniques Particulars, en cas d'incloure's aquestes com a document que complementi el Plec de Condicions Generals del Projecte, té prevalença el que s'ha prescrit en les Prescripcions Tècniques Particulars. En qualsevol cas, ambdós documents tenen prevalença sobre les Prescripcions Tècniques Generals.

El que s'ha esmentat al Plec de condicions i només als Plànols, o viceversa, haurà de ser executat com si hagués estat exposat a ambdós documents, sempre que, a criteri de l'Autor de l'Estudi de Seguretat i Salut, quedin suficientment definides les unitats de Seguretat i Salut corresponent, i aquestes tinguin preu al Contracte.

2 DEFINICIONS I COMPETÈNCIES DELS AGENTS DEL FET CONSTRUCTIU

Dins l'àmbit de la respectiva capacitat de decisió cadascun dels actors del fet constructiu, estan obligats a prendre decisions ajustant-se als Principis Generals de l'Acció Preventiva (Art. 15 a la L. 31/1995) :

- Evitar els riscos.
- Avaluar els riscos que no es poden evitar.
- Combatre els riscos en el seu origen.
- Adaptar la feina a la persona, en particular al que fa referència a la concepció dels llocs de treball, com també a l'elecció dels equips i els mètodes de treball i de producció, amb l'objectiu específic d'atenuar la feina monòtona i repetitiva i de reduir-ne els efectes a la salut.
- Tenir en compte l'evolució de la tècnica.
- Substituir el que sigui perillós pel que comporti poc perill o no en comporti cap.
- Planificar la prevenció, amb la recerca d'un conjunt coherent que hi integri la tècnica, l'organització de la feina, les condicions de treball, les relacions socials i la influència dels factors ambientals al treball.
- Adoptar mesures que donin prioritat a la protecció col·lectiva respecte de la individual.
- Facilitar les corresponents instruccions als treballadors.

2.1 Promotor

Als efectes del present Estudi de Seguretat i Salut, serà considerat Promotor qualsevol persona, física o jurídica, pública o privada, que, individual o col·lectivament, decideixi, impulsi, programi i financi, amb recursos propis o aliens, les obres de construcció per sí mateix, o per la seva posterior alienació, lliurament o cessió a tercers sota qualsevol títol.

Competències en matèria de Seguretat i Salut del Promotor:

- Designar al tècnic competent per la Coordinació de Seguretat i Salut en fase de Projecte, quan sigui necessari o es cregui convenient.

- Designar en fase de Projecte, la redacció de l'Estudi de Seguretat, facilitant al Projectista i al Coordinador respectivament, la documentació i informació prèvia necessària per l'elaboració del Projecte i redacció de l'Estudi de Seguretat i Salut, així com autoritzar als mateixos les modificacions pertinents.
- Facilitar que el Coordinador de Seguretat i Salut en la fase de projecte intervingui en totes les fases d'elaboració del projecte i de preparació de l'obra.
- Designar el Coordinador de Seguretat i Salut en fase d'Obra per l'aprovació del Pla de Seguretat i Salut, aportat pel contractista amb antelació a l'inici de les obres, el qual Coordinarà la Seguretat i Salut en fase d'execució material de les mateixes.
- La designació dels Coordinadors en matèria de Seguretat i Salut no eximeix al Promotor de les seves responsabilitats.
- El Promotor es responsabilitza que tots els agents del fet constructiu tinguin en compte les observacions del Coordinador de Seguretat i Salut, degudament justificades, o bé proposin unes mesures d'una eficàcia, pel cap baix, equivalents.

2.2 Coordinador de Seguretat i Salut

El Coordinador de Seguretat i Salut serà als efectes del present Estudi de Seguretat i Salut, qualsevol persona física legalment habilitada pels seus coneixements específics i que compti amb titulació acadèmica en Construcció.

És designat pel Promotor en qualitat de Coordinador de Seguretat: a) En fase de concepció, estudi i elaboració del Projecte o b) Durant l'Execució de l'obra.

El Coordinador de Seguretat i Salut i Salut forma part de la Direcció d'Obra o Direcció Facultativa/Direcció d'Execució.

Competències en matèria de Seguretat i Salut del Coordinador de Seguretat del Projecte:

El Coordinador de Seguretat i Salut en fase de projecte, és designat pel Promotor quan en l'elaboració del projecte d'obra intervinguin varis projectistes.

Les funcions del Coordinador en matèria de Seguretat i Salut durant l'elaboració del projecte, segons el R.D. 1627/1997, són les següents:

- Vetllar per a què en fase de concepció, estudi i elaboració del Projecte, el Projectista tingui en consideració els "Principis Generals de la Prevenció en matèria de Seguretat i Salut" (Art. 15 a la L.31/1995), i en particular:
 - o Prendre les decisions constructives, tècniques i d'organització amb la finalitat de planificar les diferents feines o fases de treball que es desenvolupin simultània o successivament.
 - o Estimar la duració requerida per l'execució de les diferents feines o fases de treball.

- Traslladar al Projectista tota la informació preventiva necessària que li cal per integrar la Seguretat i Salut a les diferents fases de concepció, estudi i elaboració del projecte d'obra.

Tenir en compte, cada vegada que sigui necessari, qualsevol estudi de seguretat i salut o estudi bàsic, així com les previsions i informacions útils per efectuar al seu dia, amb les degudes condicions de seguretat i salut, els previsibles treballs posteriors (manteniment).

Coordinar l'aplicació del que es disposa en els punts anteriors i redactar o fer redactar l'Estudi de Seguretat i Salut.

Competències en matèria de Seguretat i Salut del Coordinador de Seguretat i Salut d'Obra:

El Coordinador de Seguretat i Salut en fase d'execució d'obra, és designat pel Promotor en tots aquells casos en què intervé més d'una empresa i treballadors autònoms o diversos treballadors autònoms.

Les funcions del Coordinador en matèria de Seguretat i Salut durant l'execució de l'obra, segons el R.D. 1627/1997, són les següents:

- Coordinar l'aplicació dels Principis Generals de l'Acció Preventiva (Art. 15 L. 31/1995) :
 - o En el moment de prendre les decisions tècniques i d'organització amb el fi de planificar les diferents tasques o fases de treball que s'hagin de desenvolupar simultània o successivament.
 - o En l'estimació de la durada requerida per a l'execució d'aquests treballs o fases de treball.
- Coordinar les activitats de l'obra per garantir que els Contractistes, i, si n'hi ha dels Subcontractistes i els treballadors autònoms, apliquin de manera coherent i responsable els Principis de l'Acció Preventiva que recull l'article 15 de la Llei de Prevenció de Riscos Laborals (L.31/1995 de 8 de novembre) durant l'execució de l'obra i, en particular, en les tasques o activitats al què es refereix l'article 10 del R.D. 1627/1997 de 24 d'octubre sobre Disposicions mínimes de Seguretat i Salut a les obres de construcció:
 - o El manteniment de l'obra en bon estat d'ordre i neteja.
 - o L'elecció de l'emplaçament dels llocs i àrees de treball, tenint en compte les seves condicions d'accés, i la determinació de les vies o zones de desplaçament o circulació.
 - o La manipulació dels diferents materials i la utilització dels mitjans auxiliars.
 - o El manteniment, el control previ a la posta en servei i el control periòdic de les instal·lacions i dispositius necessaris per a l'execució de l'obra, a fi de corregir els defectes que pugin afectar a la seguretat i la salut dels treballadors.
 - o La delimitació i el condicionament de les zones d'emmagatzematge i dipòsit dels diferents materials, en particular si es tracta de matèries o substàncies perilloses.
 - o La recollida dels materials perillosos utilitzats.

- L'emmagatzematge i l'eliminació o evacuació dels residus i deixalles.
- L'adaptació, d'acord amb l'evolució de l'obra, del període de temps efectiu que haurà de dedicar-se als diferents treballs o fases de treball.
- La informació i coordinació entre els contractistes, subcontractistes i treballadors autònoms.
- Les interaccions i incompatibilitats amb qualsevol tipus de treball o activitat que es realitzi en l'obra o a prop del lloc de l'obra.
- Aprovar el Pla de Seguretat i Salut (PSS) elaborat pel contractista i, si s'escau, les modificacions que s'hi haguessin introduït. La Direcció Facultativa prendrà aquesta funció quan no calgui la designació de Coordinador.
- Organitzar la coordinació d'activitats empresarials prevista en l'article 24 de la Llei de Prevenció de Riscos Laborals.
- Coordinar les accions i funcions de control de l'aplicació correcta dels mètodes de treball.
- Adoptar les mesures necessàries perquè només puguin accedir a l'obra les persones autoritzades.

El Coordinador de Seguretat i Salut en la fase d'execució de l'obra respondrà davant del Promotor, del compliment de la seva funció com staff assessor especialitzat en Prevenció de la Sinistralitat Laboral, en col·laboració estricta amb els diferents agents que intervinguin a l'execució material de l'obra. Qualsevol divergència serà presentada al Promotor com a màxim patró i responsable de la gestió constructiva de la promoció de l'obra, a fi que aquest prengui, en funció de la seva autoritat, la decisió executiva que calgui.

Les responsabilitats del Coordinador no eximiran de les seves responsabilitats al Promotor, Fabricants i Subministradors d'equips, eines i mitjans auxiliars, Direcció d'Obra o Direcció Facultativa, Contractistes, Subcontractistes, treballadors autònoms i treballadors.

2.3 Projectista

És el tècnic habilitat professionalment que, per encàrrec del Promotor i amb subjecció a la normativa tècnica i urbanística corresponent, redacta el Projecte.

Podran redactar projectes parcials del Projecte, o parts que el complementin, altres tècnics, de forma coordinada amb l'autor d'aquest, contant en aquest cas, amb la col·laboració del Coordinador de Seguretat i Salut designat pel Promotor.

Quan el Projecte es desenvolupa o completa mitjançant projectes parcials o d'altres documents tècnics, cada projectista assumeix la titularitat del seu projecte.

Competències en matèria de Seguretat i Salut del Projectista:

- Tenir en consideració els suggeriments del Coordinador de Seguretat i Salut en fase de Projecte per integrar els Principis de l'Acció Preventiva (Art. 15 L. 31/1995), prendre les decisions constructives, tècniques i d'organització que puguin afectar a la planificació dels treballs o fases de treball durant l'execució de les obres.
- Acordar, en el seu cas, amb el promotor la contractació de col·laboracions parcials.

2.4 Director d'Obra

És el tècnic habilitat professionalment que, formant part de la Direcció d'Obra o Direcció Facultativa, dirigeix el desenvolupament de l'obra en els aspectes tècnics, estètics, urbanístics i mediambientals, de conformitat amb el Projecte que el defineix, la llicència constructiva i d'altres autoritzacions preceptives i les condicions del contracte, amb l'objecte d'assegurar l'adequació al fi proposat. En el cas que el Director d'Obra dirigeixi a més a més l'execució material de la mateixa, assumirà la funció tècnica de la seva realització i del control qualitatiu i quantitatiu de l'obra executada i de la seva qualitat.

Podran dirigir les obres dels projectes parcials altres tècnics, sota la coordinació del Director d'Obra, contant amb la col·laboració del Coordinador de Seguretat i Salut en fase d'Obra, nomenat pel Promotor.

Competències en matèria de Seguretat i Salut del Director d'Obra:

- Verificar el replanteig, l'adequació dels fonaments, estabilitat dels terrenys i de l'estructura projectada a les característiques geotècniques del terreny.
- Si dirigeix l'execució material de l'obra, verificar la recepció d'obra dels productes de construcció, ordenant la realització dels assaigs i proves precises; comprovar els nivells, desploms, influència de les condicions ambientals en la realització dels treballs, els materials, la correcta execució i disposició dels elements constructius, de les instal·lacions i dels Medis Auxiliars d'Utilitat Preventiva i la Senyalització, d'acord amb el Projecte i l'Estudi de Seguretat i Salut.
- Resoldre les contingències que es produeixin a l'obra i consignar en el Llibre d'Ordres i Assistència les instruccions necessàries per la correcta interpretació del Projecte i dels Medis Auxiliars d'Utilitat Preventiva i solucions de Seguretat i Salut Integrada previstes en el mateix.
- Elaborar a requeriment del Coordinador de Seguretat i Salut o amb la seva conformitat, eventuais modificacions del projecte, que vinguin exigides per la marxa de l'obra i que puguin afectar a la Seguretat i Salut dels treballs, sempre que les mateixes s'adeqüin a les disposicions normatives contemplades a la redacció del Projecte i del seu Estudi de Seguretat i Salut.
- Subscriure l'Acta de Replanteig o començament de l'obra, confrontant prèviament amb el Coordinador de Seguretat i Salut l'existència prèvia de l'Acta d'Aprovació del Pla de Seguretat i Salut del contractista.
- Certificar el final d'obra, simultàniament amb el Coordinador de Seguretat, amb els visats que siguin preceptius.
- Conformar les certificacions parcials i la liquidació final de les unitats d'obra i de Seguretat i Salut executades, simultàniament amb el Coordinador de Seguretat.
- Les instruccions i ordres que doni la Direcció d'Obra o Direcció Facultativa, seran normalment verbals, tenint força per obligar a tots els efectes. Els desviaments respecte al compliment del Pla de Seguretat i Salut, s'anotaran pel Coordinador al Llibre d'incidències
- Elaborar i subscriure conjuntament amb el Coordinador de Seguretat, la Memòria de Seguretat i Salut de l'obra finalitzada, per lliurar-la al promotor, amb els visats que foren perceptius.

2.5 Contractista o constructor (empresari principal) i Subcontractistes

Definició de Contractista:

És qualsevol persona, física o jurídica, que individual o col·lectivament, assumeix contractualment davant el Promotor, el compromís d'executar, en condicions de solvència i Seguretat, amb medis humans i materials, propis o aliens, les obres o part de les mateixes amb subjecció al contracte, el Projecte i el seu Estudi de Seguretat i Salut.

Definició de Subcontractista:

És qualsevol persona física o jurídica que assumeix contractualment davant el contractista, empresari principal, el compromís de realitzar determinades parts o instal·lacions de l'obra, amb subjecció al contracte, al Projecte i al Pla de Seguretat, del Contractista, pel que es regeix la seva execució.

Competències en matèria de Seguretat i Salut del Contractista i/o Subcontractista:

- El Contractista haurà d'executar l'obra amb subjecció al Projecte, directrius de l'Estudi i compromisos del Pla de Seguretat i Salut, a la legislació aplicable i a les instruccions del Director d'Obra, i del Coordinador de Seguretat i Salut, amb la finalitat de dur a terme les condicions preventives de la sinistralitat laboral i l'assegurament de la qualitat, compromeses en el Pla de Seguretat i Salut i exigides en el Projecte
- Tenir acreditació empresarial i la solvència i capacitació tècnica, professional i econòmica que l'habiliti per al compliment de les condicions exigibles per actuar com constructor (i/o subcontractista, en el seu cas), en condicions de Seguretat i Salut.
- Designar al Cap d'Obra que assumirà la representació tècnica del Constructor (i/o Subcontractista, en el seu cas), a l'obra i que per la seva titulació o experiència haurà de tenir la capacitat adequada d'acord amb les característiques i complexitat de l'obra.
- Assignar a l'obra els medis humans i materials que la seva importància ho requereixi.
- Formalitzar les subcontractacions de determinades parts o instal·lacions de l'obra dins dels límits establerts en el Contracte i conforme amb la llei de la subcontractació 32/2006 i el Reial Decret 1109/2007.
- Redactar i signar el Pla de Seguretat i Salut que desenvolupi l'Estudi de Seguretat i Salut del Projecte. El Subcontractista podrà incorporar els suggeriments de millora corresponents a la seva especialització, en el Pla de Seguretat i Salut del Contractista i presentar-los a l'aprovació del Coordinador de Seguretat.
- El representant legal del Contractista signarà l'Acta d'Aprovació del Pla de Seguretat i Salut conjuntament amb el Coordinador de Seguretat.
- Signar l'Acta de Replanteig o començament i l'Acta de Recepció de l'obra.
- Aplicarà els Principis de l'Acció Preventiva que recull l'article 15 de la Llei de Prevenció de Riscos Laborals, en particular, en desenvolupar les tasques o activitats indicades en l'esmentat article 10 del R.D. 1627/1997:
 - o Complir i fer complir al seu personal allò establert en el Pla de Seguretat i Salut (PSS).
 - o Complir la normativa en matèria de prevenció de riscos laborals, tenint en compte, si s'escau, les obligacions que fan referència a la coordinació d'activitats empresarials previstes en l'article 24 de la Llei de Prevenció

- de Riscos Laborals, i en conseqüència complir el R.D. 171/2004, i també complir les disposicions mínimes establertes en l'annex IV del R.D. 1627/1997, durant l'execució de l'obra.
- Informar i facilitar les instruccions adequades als treballadors autònoms sobre totes les mesures que s'hagin d'adoptar pel que fa a la seguretat i salut a l'obra.
 - Atendre les indicacions i complir les instruccions del Coordinador en matèria de seguretat i salut durant l'execució de l'obra, i si és el cas, de la Direcció Facultativa.
- Els Contractistes i Subcontractistes seran responsables de l'execució correcta de les mesures preventives fixades en el Pla de Seguretat i Salut (PSS) en relació amb les obligacions que corresponen directament a ells o, si escau, als treballadors autònoms que hagin contractat.
 - A més, els Contractistes i Subcontractistes respondran solidàriament de les conseqüències que es derivin de l'incompliment de les mesures previstes al Pla, als termes de l'apartat 2 de l'article 42 de la Llei de Prevenció de Riscos Laborals.
 - El Contractista principal haurà de vigilar el compliment de la normativa de prevenció de riscos laborals per part de les empreses Subcontractistes.
 - Abans de l'inici de l'activitat a l'obra, el Contractista principal exigirà als Subcontractistes que acreditin per escrit que han realitzat, per als treballs a realitzar, l'avaluació de riscos i la planificació de la seva activitat preventiva. Així mateix, el Contractista principal exigirà als Subcontractistes que acreditin per escrit que han complert les seves obligacions en matèria d'informació i formació respecte als treballadors que hagin de prestar servei a l'obra.
 - El Contractista principal haurà de comprovar que els Subcontractistes que concorren a l'obra han establert entre ells els medis necessaris de coordinació.
 - Les responsabilitats del Coordinador, de la Direcció Facultativa i del Promotor no eximiran de les seves responsabilitats als Contractistes i al Subcontractistes.
 - El Constructor serà responsable de la correcta execució dels treballs mitjançant l'aplicació de Procediments i Mètodes de Treball intrínsecament segurs (SEGURETAT INTEGRADA), per assegurar la integritat de les persones, els materials i els mitjans auxiliars fets servir a l'obra.
 - El Contractista principal facilitarà per escrit a l'inici de l'obra, el nom del Director Tècnic, que serà creditor de la conformitat del Coordinador i de la Direcció Facultativa. El Director Tècnic podrà exercir simultàniament el càrrec de Cap d'Obra, o bé, delegarà l'esmentada funció a altre tècnic, Cap d'Obra, amb coneixements contrastats i suficients de construcció a peu d'obra. El Director Tècnic, o en absència el Cap d'Obra o l'Encarregat General, ostentaran successivament la prelació de representació del Contractista a l'obra.
 - El representant del Contractista a l'obra, assumirà la responsabilitat de l'execució de les activitats preventives incloses al present Plec i el seu nom figurarà al Llibre d'Incidències.
 - Serà responsabilitat del Contractista i del Director Tècnic, o del Cap d'Obra i/o Encarregat en el seu cas, l'incompliment de les mesures preventives, a l'obra i entorn material, de conformitat a la normativa legal vigent.
 - El Contractista també serà responsable de la realització del Pla de Seguretat i Salut (PSS), així com de l'específica vigilància i supervisió de seguretat, tant del personal propi com subcontractat, així com de facilitar les mesures sanitàries de caràcter preventiu laboral, formació, informació i capacitació del personal, conservació i reposició dels elements de protecció personal dels treballadors, càlcul i dimensions dels Sistemes de Proteccions Col·lectives i en especial, les

baranes i passarel·les, condemna de forats verticals i horitzontals susceptibles de permetre la caiguda de persones o objectes, característiques de les escales i estabilitat dels esglaons i recolzadors, ordre i neteja de les zones de treball, enllumenat i ventilació dels llocs de treball, bastides, apuntalaments, encofrats i estintolaments, aplecs i emmagatzematges de materials, ordre d'execució dels treballs constructius, seguretat de les màquines, grues, aparells d'elevació, mesures auxiliars i equips de treball en general, distància i localització d'estesa i canalitzacions de les companyies subministradores, així com qualsevol altre mesura de caràcter general i d'obligat compliment, segons la normativa legal vigent i els costums del sector i que pugui afectar a aquest centre de treball.

- El contractista ha de designar la presència de recursos preventius i es determinarà la forma de dur-los a terme en el pla de seguretat i salut, segons la disposició addicional catorzena de la Llei 31/1995, de 8 de novembre, de prevenció de riscos laborals i desenvolupada pel Reial Decret 604/2006.
- El Director Tècnic (o el Cap d'Obra), visitaran l'obra com a mínim amb una cadència diària i hauran de donar les instruccions pertinents a l'Encarregat General, que haurà de ser una persona de provada capacitat pel càrrec, haurà d'estar present a l'obra durant la realització de tot el treball que s'executi. Sempre que sigui preceptiu i no existeixi altra designada a l'efecte, s'entendrà que l'Encarregat General és al mateix temps el Supervisor General de Seguretat i Salut del Centre de Treball per part del Contractista, amb independència de qualsevol altre requisit formal.
- L'acceptació expressa o tàcita del Contractista pressuposa que aquest ha reconegut l'emplaçament del terreny, les comunicacions, accessos, afectació de serveis, característiques del terreny, mides de seguretats necessàries, etc. i no podrà al·legar en el futur ignorància d'aquestes circumstàncies.
- El Contractista haurà de disposar de les pòlisses d'assegurança necessària per a cobrir les responsabilitats que puguin esdevenir per motius de l'obra i el seu entorn, i serà responsable dels danys i perjudicis directes o indirectes que pugui ocasionar a tercers, tant per omissió com per negligència, imprudència o imperícia professional, del personal al seu càrrec, així com del Subcontractistes, industrials i/o treballadors autònoms que intervinguin a l'obra.
- Les instruccions i ordres que doni la Direcció d'Obra o Direcció Facultativa, seran normalment verbals, tenint força per obligar a tots els efectes. Els desviaments respecte al compliment del Pla de Seguretat i Salut, s'anotaran pel Coordinador al Llibre d'Incidències.

En cas d'incompliment reiterat dels compromisos del Pla de Seguretat i Salut (PSS), el Coordinador i Tècnics de la Direcció d'Obra o Direcció Facultativa, Constructor, Director Tècnic, Cap d'Obra, Encarregat, Supervisor de Seguretat, Delegat Sindical de Prevenció o els representants del Servei de Prevenció (propri o concertat) del Contractista i/o Subcontractistes, tenen el dret a fer constar al Llibre d'Incidències, tot allò que consideri d'interès per a reconduir la situació als àmbits previstos al Pla de Seguretat i Salut de l'obra.

- Les condicions de seguretat i salut del personal, dins de l'obra i els seus desplaçaments a/o des del seu domicili particular, seran responsabilitat dels Contractistes i/o Subcontractistes així com dels propis treballadors Autònoms.
- També serà responsabilitat del Contractista, el tancament perimetral del recinte de l'obra i protecció de la mateixa, el control i reglament intern de policia a l'entrada, per a evitar la intromissió incontrolada de tercers aliens i curiosos, la protecció d'accessos i l'organització de zones de pas amb destinació als visitants de les oficines d'obra.

- El Contractista haurà de disposar d'un senzill, però efectiu, Pla d'Emergència per a l'obra, en previsió d'incendis, pluges, glaçades, vent, etc. que puguin posar en situació de risc al personal d'obra, a tercers o als medis e instal·lacions de la pròpia obra o limítrofs.
- El Contractista i/o Subcontractistes tenen absolutament prohibit l'ús d'explosius sense autorització escrita de la Direcció d'Obra o Direcció Facultativa.
- La utilització de grues, elevadors o d'altres màquines especials, es realitzarà per operaris especialitzats i posseïdors del carnet de grua torre, del títol d'operador de grua mòbil i en altres casos l'acreditació que correspongui, sota la supervisió d'un tècnic especialitzat i competent a càrrec del Contractista. El Coordinador rebrà una còpia de cada títol d'habilitació signat per l'operador de la màquina i del responsable tècnic que autoritza l'habilitació avalant-hi la idoneïtat d'aquell per a realitzar la seva feina, en aquesta obra en concret.
- Tot operador de grua mòbil haurà d'estar en possessió del carnet de gruista segons l'Instrucció Tècnica Complementaria "MIE-AEM-4" aprovada per RD 837/2003 expedit pel òrgan competent o en el seu defecte certificat de formació com a operador de grua de l'Institut Gaudí de la Construcció o entitat similar; tot ell per garantir el total coneixement dels equips de treballs de forma que es pugui garantir el màxim de seguretat a les tasques a desenvolupar.
- El delegat del contractista haurà de certificar que tot operador de grua mòbil es troba en possessió del carnet de gruista segons especificacions del paràgraf anterior, així mateix haurà de certificar que totes les grues mòbils que s'utilitzin a l'obra compleixen totes i cadascunes de l'especificacions establertes a l'ITC "MIE-AEM-4".

2.6 Treballadors Autònoms

Persona física diferent al Contractista i/o Subcontractista que realitzarà de forma personal i directa una activitat professional, sense cap subjecció a un contracte de treball, i que assumeix contractualment davant el Promotor, el Contractista o el Subcontractista el compromís de realitzar determinades parts o instal·lacions de l'obra.

Competències en matèria de Seguretat i Salut del Treballador Autònom:

- Aplicar els Principis de l'Acció Preventiva que es recullen en l'article 15 de la Llei de Prevenció de Riscos Laborals, en particular, en desenvolupar les tasques o activitats indicades en l'article 10 del R.D. 1627/1997.
- Complir les disposicions mínimes de seguretat i salut, que estableix l'annex IV del R.D. 1627/1997, durant l'execució de l'obra.
- Complir les obligacions en matèria de prevenció de riscos que estableix pels treballadors l'article 29, 1,2, de la Llei de Prevenció de Riscos Laborals.
- Ajustar la seva actuació en l'obra conforme als deures de coordinació d'activitats empresarials establerts en l'article 24 de la Llei de Prevenció de Riscos Laborals, participant, en particular, en qualsevol mesura d'actuació coordinada que s'hagi establert.
- Utilitzar els equips de treball d'acord amb allò disposat en el R.D. 1215/1997, de 18 de juliol, pel qual s'estableixen les disposicions mínimes de seguretat i salut per a la utilització dels equips de treball per part dels treballadors.
- Escollir i utilitzar els equips de protecció individual, segons preveu el R.D. 773/1997, de 30 de maig, sobre disposicions mínimes de seguretat i salut relativa a la utilització dels equips de protecció individual per part dels treballadors.

- Atendre les indicacions i complir les instruccions del Coordinador en matèria de seguretat i de salut durant l'execució de l'obra i de la Direcció d'Obra o Direcció Facultativa, si n'hi ha.
- Els treballadors autònoms hauran de complir allò establert en el Pla de Seguretat i Salut (PSS):
 - o La maquinària, els aparells i les eines que s'utilitzen a l'obra, han de respondre a les prescripcions de seguretat i salut, equivalents i pròpies, dels equipaments de treball que l'empresari Contractista posa a disposició dels seus treballadors.
 - o Els autònoms i els empresaris que exerceixen personalment una activitat a l'obra, han d'utilitzar equipament de protecció individual apropiat, i respectar el manteniment en condicions d'eficàcia dels diferents sistemes de protecció col·lectiva instal·lats a l'obra, segons el risc que s'ha de prevenir i l'entorn del treball.

2.7 Treballadors

Persona física diferent al Contractista, Subcontractista i/o Treballador Autònom que realitzarà de forma personal i directa una activitat professional remunerada per compte aliè, amb subjecció a un contracte laboral, i que assumeix contractualment davant l'empresari el compromís de desenvolupar a l'obra les activitats corresponents a la seva categoria i especialitat professional, seguint les instruccions d'aquell.

Competències en matèria de Seguretat i Salut del Treballador:

- El deure d'obeir les instruccions del Contractista en allò relatiu a Seguretat i Salut.
- El deure d'indicar els perills potencials.
- Té responsabilitat dels actes personals.
- Té el dret a rebre informació adequada i comprensible i a formular propostes, en relació a la seguretat i salut, en especial sobre el Pla de Seguretat i Salut (PSS).
- Té el dret a la consulta i participació, d'acord amb l'article 18, 2 de la Llei de Prevenció de Riscos Laborals.
- Té el dret a adreçar-se a l'autoritat competent.
- Té el dret a interrompre el treball en cas de perill imminent i seriós per a la seva integritat i la dels seus companys o tercers aliens a l'obra.
- Té el dret de fer us i el fruit d'unes instal·lacions provisionals de Salubritat i Confort, previstes especialment pel personal d'obra, suficients, adequades i dignes, durant el temps que duri la seva permanència a l'obra.

3 3. DOCUMENTACIÓ PREVENTIVA DE CARÀCTER CONTRACTUAL

3.1 Interpretació dels documents vinculants en matèria de Seguretat i Salut

Excepte en el cas que l'escriptura del Contracte o Document de Conveni Contractual ho indiqui específicament d'altra manera, l'ordre de prelación dels Documents contractuals en matèria de Seguretat i Salut per aquesta obra serà el següent:

- Escripura del Contracte o Document del Conveni Contractual.

- Bases del Concurs.
- Plec de Prescripcions per la Redacció dels Estudis de Seguretat i Salut i la Coordinació de Seguretat i salut en fases de Projecte i/o d'Obra.
- Plec de Condicions Generals del Projecte i de l'Estudi de Seguretat i Salut.
- Plec de Condicions Facultatives i Econòmiques del Projecte i de l'Estudi de Seguretat i Salut.
- Procediments Operatius de Seguretat i Salut i/o Procediments de control Administratiu de Seguretat, redactats durant la redacció del Projecte i/o durant l'Execució material de l'Obra, pel Coordinador de Seguretat.
- Plànols i Detalls Gràfics de l'Estudi de Seguretat i Salut.
- Pla d'Acció Preventiva de l'empresari-contractista.
- Pla de Seguretat i Salut de desenvolupament de l'Estudi de Seguretat i Salut del Contractista per l'obra en qüestió.
- Protocols, procediments, manuals i/o Normes de Seguretat i Salut interna del Contractista i/o Subcontractistes, d'aplicació en l'obra.

Feta aquesta excepció, els diferents documents que constitueixen el Contracte seran considerats com mútuament explicatius, però en el cas d'ambigüitats o discrepàncies interpretatives de temes relacionats amb la Seguretat, seran aclarides i corregides pel Director d'Obra qui, després de consultar amb el Coordinador de Seguretat, farà l'ús de la seva facultat d'aclarir al Contractista les interpretacions pertinents.

Si en el mateix sentit, el Contractista descobreix errades, omissions, discrepàncies o contradiccions tindrà que notificar-ho immediatament per escrit al Director d'Obra qui després de consultar amb el Coordinador de Seguretat, aclarirà ràpidament tots els assumptes, notificant la seva resolució al Contractista. Qualsevol treball relacionat amb temes de Seguretat i Salut, que hagués estat executat pel Contractista sense prèvia autorització del Director d'Obra o del Coordinador de Seguretat, serà responsabilitat del Contractista, restant el Director d'Obra i el Coordinador de Seguretat, eximits de qualsevol responsabilitat derivada de les conseqüències de les mesures preventives, tècnicament inadequades, que hagin pogut adoptar el Contractista pel seu compte.

En el cas que el contractista no notifiqui per escrit el descobriment d'errades, omissions, discrepàncies o contradiccions, això, no tan sols no l'eximeix de l'obligació d'aplicar les mesures de Seguretat i Salut raonablement exigibles per la reglamentació vigent, els usos i la praxi habitual de la Seguretat Integrada en la construcció, que siguin manifestament indispensables per dur a terme l'esperit o la intenció posada en el Projecte i l'Estudi de Seguretat i Salut, si no que hauran de ser materialitzats com si haguessin estat completes i correctament especificades en el Projecte i el corresponent Estudi de Seguretat i Salut.

Totes les parts del contracte s'entenen complementàries entre si, per la qual cosa qualsevol treball requerit en un sol document, encara que no estigui esmentat en cap altre, tindrà el mateix caràcter contractual que si s'hagués recollit en tots.

3.2 Vigència de l'Estudi de Seguretat i Salut

El Coordinador de Seguretat, a la vista dels continguts del Pla de Seguretat i Salut aportat pel Contractista, com document de gestió preventiva d'adaptació de la seva pròpia "cultura preventiva interna d'empresa" el desenvolupament dels continguts del Projecte i l'Estudi de Seguretat i Salut per l'execució material de l'obra, podrà indicar en

l'Acta d'Aprovació del Pla de Seguretat, la declaració expressa de subsistència, d'aquells aspectes que puguin estar, a criteri del Coordinador, millor desenvolupats en l'Estudi de Seguretat, com ampliadors i complementaris dels continguts del Pla de Seguretat i Salut del Contractista.

Els Procediments Operatius i/o Administratius de Seguretat, que pugessin redactar el Coordinador de Seguretat i Salut amb posterioritat a l'Aprovació del Pla de Seguretat i Salut, tindrà la consideració de document de desenvolupament de l'Estudi i Pla de Seguretat, essent, per tant, vinculants per les parts contractants.

3.3 Pla de Seguretat i Salut del Contractista

D'acord al que es disposa el R.D. 1627 / 1997, cada contractista està obligat a redactar, abans de l'inici dels seus treballs a l'obra, un Pla de Seguretat i Salut adaptant aquest E.S.S. als seus medis, mètodes d'execució i al "PLA D'ACCIÓ PREVENTIVA INTERNA D'EMPRESA", realitzat de conformitat al R.D.39 / 1997 "LLEI DE PREVENCIÓ DE RISCOS LABORALS" (Arts. 1, 2 ap. 1, 8 i 9).

El Contractista en el seu Pla de Seguretat i Salut està obligat a incloure els requisits formals establerts a l'Art. 7 del R.D. 1627/ 1997, no obstant, el Contractista té plena llibertat per estructurar formalment aquest Pla de Seguretat i Salut .

El Contractista, en el seu Pla de Seguretat i Salut, adjuntarà, com a mínim, els plànols següents amb els continguts que en cada cas s'indiquen.

Plànol o Plànols de situació amb les característiques de l'entorn. Indicant:

- Ubicació dels serveis públics.
- Electricitat.
- Clavegueram.
- Aigua potable.
- Gas.
- Oleoductes.
- Altres.
- Situació i amplada dels carrers (reals i previstos).
- Accessos al recinte.
- Garites de control d'accessos.
- Acotat del perímetre del solar.
- Distàncies de l'edifici amb els límits del solar.
- Edificacions veïnes existents.
- Servituds.

Plànols en planta d'ordenació general de l'obra, segons les diverses fases previstes en funció del seu pla d'execució real. Indicant:

- Tancament del solar.
- Murs de contenció, atalussats, pous, talls del terreny i desnivells.
- Nivells definitius dels diferents accessos al solar i rasants de vials colindants.
- Ubicació d'instal·lacions d'implantació provisional per al personal d'obra:
- Banys: Equipament (lavabos, retretes, dutxes, escalfador...).

- Vestuaris del personal: Equipament (taquilles, bancs correguts, estufes..).
- Refectori o Menjador: Equipament (taules, seients, escalfaplats, frigorífic..).
- Farmaciola: Equipament.
- Altres.
- Llocs destinats a apilaments.
- Àrids i materials ensitjats.
- Armadures, barres, tubs i biguetes.
- Materials paletitzats.
- Fusta.
- Materials ensacats.
- Materials en caixes.
- Materials en bidons.
- Materials solts.
- Runes i residus.
- Ferralla.
- Aigua.
- Combustibles.
- Substàncies tòxiques.
- Substàncies explosives i/o deflagrants.
- Ubicació de maquinària fixa i àmbit d'influència previst.
- Aparells de manteniment mecànica: grues torre, muntacàrregues, cabrestants, maquinetes, baixants de runes, cintes transportadores, bomba d'extracció de fluids.
- Estació de formigonat.
- Sitja de morter.
- Planta de piconament i/o selecció d'àrids.
- Circuits de circulació interna de vehicles, límits de circulació i zones d'aparcament. Senyalització de circulació.
- Circuits de circulació interna del personal d'obra. Senyalització de Seguretat.
- Esquema d'instal·lació elèctrica provisional.
- Esquema d'instal·lació d'il·luminació provisional.
- Esquema d'instal·lació provisional de subministrament d'aigua.

Plànols en planta i seccions d'instal·lació de Sistemes de Protecció Col·lectiva.

(*) Representació cronològica per fases d'execució.

- Protecció en previsió de caigudes de persones o objectes des de buits verticals de façanes:
 - Ubicació de bastida porticada d'estructura tubular cobrint la totalitat dels fronts de façana en avançament simultani a l'execució d'estructura fins l'acabament de tancaments i coberta.(*).
- (*) Sistema de Protecció Col·lectiva preferent
 - Ubicació i replanteig del conjunt de forques metàl·liques i xarxes de seguretat.(*).
- (*) En cas de no realitzar-se seguretat integrada amb bastides tubulars, prèvia justificació en l'ESS.
 - Ubicació i replanteig de xarxes de desencofrat.
 - Ubicació i replanteig de baranes de seguretat (*).
- (*) En cas de no realitzar-se seguretat integrada amb bastides tubulars, prèvia justificació en l'ESS.
 - Ubicació i replanteig de marquesines en voladís de seguretat (*).

(*) En cas de no realitzar-se seguretat integrada amb bastides tubulars, prèvia justificació en l'ESS.

- Protecció en previsió de caigudes de persones o objectes des de buits verticals d'escales:

- Ubicació i replanteig de xarxes verticals de seguretat en perímetre i buit de travessers d'escales (*).

(*) Sistema de Protecció Col·lectiva preferent.

- Ubicació i replanteig de baranes de seguretat en perímetre i buit de travessers d'escales.

- Protecció en previsió de caigudes de persones o objectes des de buits horitzontals de patis de llums, xemeneies, buits d'instal·lacions i encofrats.

- Ubicació i replanteig de condemna amb malla electrosoldada enjovant en el cercle perimetral (*).

(*) Sistema de Protecció Col·lectiva preferent en forjat

- Ubicació i replanteig de xarxes horitzontals de seguretat en patis interiors.

- Planta d'estructura amb ubicació i replanteig de xarxes horitzontals de seguretat sota taulers i sotaponts d'encofrats horitzontals recuperables.

- Ubicació i replanteig d'entarimat horitzontal de fusta colada en passos d'instal·lacions, arquetes i registres provisionals.

- Ubicació i replanteig de barana perimetral de seguretat.

Plànols de proteccions en plataformes i zones de pas. Contingut:

Passarel·les (ubicació i elements constitutius).

Escales provisionals.

Detalls de tapes provisionals d'arquetes o de buits.

Abalisament i senyalització de zones de pas.

Condemna d'accessos i proteccions en contenció d'estabilitat de terrenys.

Ubicació de bastides penjades: Projecte i replanteig dels pescants i les guindoles.

Sàgola de cable per a ancoratge i lliscament de cinturó de seguretat en perímetres exteriors amb risc de caigudes d'altura.

Plànol o plànols de distribució d'elements de seguretat per a l'ús i manteniment posterior de l'obra executada (*).

- Bastides suspeses sobre guindoles carrileres per a neteja de façana.

- Plataformes lliscants sobre carrils per a manteniment de paraments verticals.

- Bastides especials.

- Plataformes en voladís i moll de descàrrega escamotejables per a introducció i evacuació d'equips.

- Baranes perimetrals escamotejables per a treballs de manteniment en cobertes no transitables.

- Escales de gat amb enclavament d'accessos i equipament de Sistema de Protecció Col·lectiva.

- Replanteig d'ancoratges i sàgoles per a cinturons en façanes, xemeneies, finestral i patis.

- Replanteig de pescants escamotejables o bigues retràctils.

- Escala d'incendis i/o mànega tèxtil ignífuga d'evacuació.

- Altres.

(*) Tant sols en cas que estiguin contemplats en el Projecte Executiu.

Plànol d'evacuació interna d'accidentats (*).

- Plànol de carrers per a evacuació d'accidentats en obres urbanes.
 - Plànol de carreteres per a evacuació d'accidentats en obres aïllades.
- (*) Tant sols per a obres complexes o especials.

Altres.

3.4 El "Llibre d'Incidències"

A l'obra existirà, adequadament protocolitzat, el document oficial "Llibre d'incidències", facilitat pel Col·legi Professional corresponent al qual pertanyi el tècnic que hagi aprovat el pla de seguretat i salut o per l'Oficina de Supervisió de Projectes o òrgan equivalent quan es tracti d'obres de les Administracions públiques.

Segons l'article 13 del Real Decret 1627/97 de 24 d'Octubre, modificat pel RD 1109/2007, aquest llibre haurà d'estar permanentment a l'obra, en poder del coordinador de seguretat i salut, i a la disposició de la direcció d'obra o direcció facultativa, contractistes, subcontractistes i treballadors autònoms, les persones o òrgans amb responsabilitat en matèria de prevenció de les empreses que intervinguin en l'obra, tècnics dels òrgans especialitzats en matèria de seguretat i salut en el treball de les Administracions públiques competents, o en el seu cas, del representant dels treballadors, els quals podran realitzar les anotacions que considerin adequades respecte a les desviacions en el compliment del Pla de Seguretat i Salut.

Quan es realitzi una anotació en el llibre d'incidències, el coordinador en matèria de seguretat i salut durant l'execució de l'obra o, quan no sigui necessària la designació de coordinador, la direcció facultativa, la notificarà al contractista afectat i als representants dels treballadors d'aquest i només en el cas que l'anotació es refereixi a qualsevol incompliment dels advertiments o observacions prèviament anotades en aquest llibre així com en el supòsit de paralització dels treballs, s'ha de remetre una còpia a la Inspecció de Treball i Seguretat Social en el termini de vint-i-quatre hores i s'especificarà si l'anotació efectuada suposa una reiteració d'una advertència o observació anterior o si, per contra, es tracta d'una nova observació.

3.5 Caràcter vinculant del Contracte o document del "Conveni de Prevenció i Coordinació" i documentació contractual annexa en matèria de Seguretat

El CONVENI DE PREVENCIÓ i COORDINACIÓ subscrit entre el Promotor (o el seu representant), Contractista, Projectista, Coordinador de Seguretat, Direcció d'Obra o Direcció Facultativa i Representant Sindical Delegat de Prevenció, podrà ésser elevat a escriptura pública a requeriment de les parts atorgants del mateix, essent de compte exclusiva del Contractista totes les despeses notariales i fiscals que es derivin.

El Promotor podrà prèvia notificació escrita al Contractista, assignar totes o part de les seves facultats assumides contractualment, a la persona física, jurídica o corporació que tingues a be designar a l'efecte, segons procedeixi.

Els terminis i provisions de la documentació contractual contemplada en l'apartat 2.1. del present Plec, junt amb els terminis i provisions de tots els documents aquí incorporats per referència, constitueixen l'acord ple i total entre les parts i no durà a terme cap acord o enteniment de cap naturalesa, ni el Promotor farà cap endossament o representacions al Contractista, excepte les que s'estableixin expressament mitjançant contracte. Cap modificació verbal als mateixos tindrà validesa o força o efecte algun.

El Promotor i el Contractista s'obligaran a si mateixos i als seus successors, representants legals i/o concessionaris, amb respecte al pactat en la documentació contractual vinculant en matèria de Seguretat. El Contractista no es agent o representant legal del Promotor, pel que aquest no serà responsable de cap manera de les obligacions o responsabilitats en què incorri o assumeixi el Contractista.

No es considerarà que alguna de les parts hagi renunciat a algun dret, poder o privilegi atorgat per qualsevol dels documents contractuals vinculants en matèria de Seguretat, o provisió dels mateixos, llevat que tal renúncia hagi estat degudament expressada per escrit i reconeguda per les parts afectades.

Tots els recursos o remeis brindats per la documentació contractual vinculant en matèria de Seguretat, hauran de ser presos i interpretats com acumulatius, és a dir, addicionals a qualsevol altre recurs prescrit per la llei.

Les controvèrsies que puguin sorgir entre les parts, respecte a la interpretació de la documentació contractual vinculant en matèria de Seguretat, serà competència de la jurisdicció civil. No obstant, es consideraran actes jurídics separables els que es dicten en relació amb la preparació i adjudicació del Contracte i, en conseqüència, podran ser impugnats davant l'ordre jurisdiccional contenciós-administratiu d'acord amb la normativa reguladora de l'esmentada jurisdicció.

4 NORMATIVA LEGAL D'APLICACIÓ

Per a la realització del Pla de Seguretat i Salut, el Contractista tindrà en compte la normativa existent i vigent en el decurs de la redacció de l'ESS (o EBSS), obligatòria o no, que pugui ésser d'aplicació.

A títol orientatiu, i sense caràcter limitatiu, s'adjunta una relació de normativa aplicable. El Contractista, no obstant, afegirà al llistat general de la normativa aplicable a la seva obra les esmenes de caràcter tècnic particular que no siguin a la relació i correspongui aplicar al seu Pla.

4.1 Textos generals

- Convenis col·lectius.
- "Reglamento de seguridad e higiene en el trabajo en la industria de la construcción. OM 20 de mayo de 1952 (BOE 15 de junio de 1958)". Modificada per "Orden 10 de diciembre de 1953 (BOE 2 de febrero de 1956)" i "Orden 23 de de septiembre 1966 (BOE 1 de octubre de 1966)". Derogada parcialment per "Orden 20 de enero de 1956 (BOE 2 de febrero de 1956)" i "R.D. 2177/2004 (BOE 13 de noviembre de 2004)".

- "Ordenanza general de seguridad e higiene en el trabajo. OM 9 de marzo de 1971 (BOE 16 de marzo de 1971)", en vigor parts del títol II. Derogada parcialment per "R.D. 1316/1989 (BOE 2 de noviembre de 1989)", "Ley 31/1995 (BOE 10 de noviembre de 1995)", R.D. 486/1997 (BOE 23 de abril de 1997)", "R.D. 664/1997 (BOE 24 de mayo de 1997)", "R.D. 665/1997 (BOE 24 de mayo de 1997)", "R.D. 773/1997 (BOE 12 de junio de 1997)", "R.D. 1215/1997 (BOE 7 de agosto de 1997)", "R.D. 614/2001 (BOE 21 de junio de 2001)" i "R.D. 349/2003 (BOE 5 de abril de 2003)".
- "Regulación de la jornada de trabajo, jornadas especiales y descanso. R.D. 2001/1983 de 28 de julio (BOE 29 de julio de 1983)". Modificada per "R.D. 2403/1985 (BOE 30 de diciembre de 1985)", "R.D. 1346/1989 (BOE 7 de noviembre 1989)" i anul·lada parcialment per "R.D. 1561/1995 de 21 de septiembre (BOE 26 de septiembre de 1995)".
- "Orden de 20 de septiembre de 1986, por la que se establece el modelo de libro de incidencias correspondiente a las obras en las que sea obligatorio un estudio de Seguridad e Higiene en el trabajo (BOE de 13 de octubre de 1986)".
- "Establecimiento de modelos de notificación de accidentes de trabajo. OM 16 de diciembre de 1987 (BOE 29 de diciembre de 1987)".
- "Instrumento de ratificación de 17 de julio de 1990 del Convenio de 24 de junio de 1986 sobre Utilización del asbesto en condiciones de seguridad (número 162 de la OIT), adoptado en Ginebra (BOE de 23 de noviembre de 1990)".
- "Ley de prevención de riesgos laborales. Ley 31/1995 de noviembre (BOE 10 de noviembre de 1995)". Complementada per "R.D. 614/2001 de 8 de junio (BOE 21 de junio de 2001)".
- "Real Decreto 363/1995, de 10 de marzo, por la que se aprueba el reglamento sobre notificación de sustancias nuevas y clasificación, envasado y etiquetado de sustancias peligrosas (BOE de 5 de junio de 1995)".
- "Real Decreto 1561/1995, de 21 de septiembre, sobre jornadas especiales de trabajo (BOE de 26 de septiembre de 1995)".
- "Reglamento de los servicios de prevención. R.D. 39/1997 de 17 de enero (BOE 31 de enero de 1997)". Complementat per "Orden de 22 de abril de 1997 (BOE 24 de abril de 1997)" i "R.D. 688/2005 (BOE 11 de junio de 2006)". Modificat per "R.D. 780/1998 de 30 de abril (BOE 1 de mayo de 1998)" i "R.D. 604/2006 (BOE 29 de mayo de 2006)".
- "Disposiciones mínimas de seguridad y salud en los lugares de trabajo. R.D. 486/1997 de 14 de abril de 1997 (BOE 23 de abril de 1997)". Complementat per "Orden TAS/2947/2007 (BOE 11 de octubre de 2007)" i modificat per "R.D. 2177/2004 (BOE 13 de noviembre de 2004)".
- "Disposiciones mínimas de seguridad y salud relativas a la manipulación manual de cargas que comporten riesgos, en particular dorsolumbares, para los trabajadores. R.D. 487/1997 de 14 de abril de 1997 (BOE 23 de abril de 1997)".
- "Disposiciones mínimas de seguridad y salud para la utilización por los trabajadores de los equipos de trabajo. R.D. 1215/1997 de 18 de julio (BOE 7 de agosto de 1997)".
- "Disposiciones mínimas destinadas a proteger la seguridad y la salud de los trabajadores en las actividades mineras. R.D. 1389/1997 de 5 de septiembre (BOE 7 de octubre de 1997)".
- "Disposiciones mínimas de seguridad y salud en las obras de construcción. R.D. 1627/1997 de 24 de octubre (BOE 25 de octubre de 1997)". Modificat per "R.D. 2177/2004 (BOE 13 de noviembre 2004)" i "R.D. 604/2006 (BOE 29 de mayo de 2006)". Complementat per "R.D. 1109/2007 (BOE 25 de agosto de 2007)".

- Ordre de 12 de gener de 1998, per la qual s'aprova el model de Llibre d'Incidències en les obres de construcció (DOGC Diari Oficial de la Generalitat de Catalunya de 27 de gener de 1998).
- "Disposiciones mínimas de seguridad y salud en el trabajo en el ámbito de las empresas de trabajo temporal. R.D. 216/1999 de 5 de febrero (BOE 24 de febrero de 1999)".
- "Ley 38/1999, de 5 de noviembre, de Ordenación de la Edificación (BOE de 6 de noviembre de 1999)".
- "Protección de la seguridad y la salud de los trabajadores contra los riesgos relacionados con los agentes químicos durante el trabajo. R.D. 374/2001 de 6 de abril (BOE 1 de mayo de 2001)".
- "Real Decreto 783/2001, de 6 de julio, por el que se aprueba el Reglamento sobre protección sanitaria contra radiaciones ionizantes (BOE de 26 de julio de 2001)".
- "Ley 54/2003, de 12 de diciembre, de reforma del marco normativo de la prevención de riesgos laborales (BOE de 13 de diciembre de 2003)".
- "Real Decreto 1801/2003, de 26 de diciembre, sobre seguridad general de los productos (BOE 10 de enero de 2004)".
- Real Decreto 171/2004, por el que se desarrolla el artículo 24 de la Ley 31/1995 de prevención de laborales, en materia de coordinación de actividades empresariales (BOE 31 de enero de 2004).
- "Real Decreto 2177/2004, de 12 de noviembre, por el que se modifica el R.D. 1215/1997, de 18 de julio, en el que se establecen las disposiciones mínimas de seguridad y salud para la utilización por parte de los trabajadores de los equipos de trabajo, en materia de trabajos temporales en altura (BOE de 13 de noviembre de 2004)".
- "Real Decreto 1311/2005, de 4 de noviembre, sobre la protección de la salud y seguridad de los trabajadores frente a los riesgos derivados o que puedan derivarse de la exposición a vibraciones mecánicas".
- "Real Decreto 604/2006, de 19 de mayo, por el que se modifican el R.D. 39/1997, de 17 de enero, por el que se aprueba el Reglamento de los Servicios de Prevención, y el R.D. 1627/1997, de 24 de octubre, por el que se establecen las disposiciones mínimas de seguridad y salud en las obras de construcción (BOE 127 de 29 de mayo)".
- "Real Decreto 635/2006, de 26 de mayo, sobre requisitos mínimos de seguridad en los túneles de carreteras del Estado".
- "Ley ordinaria 32/2006 reguladora de la subcontratación en el Sector de la Construcción (BOE 250 de 19 de octubre)".
- "Real Decreto 1299/2006, de 10 de noviembre por el que se aprueba el cuadro de enfermedades profesionales en el sistema de la Seguridad Social y se establecen criterios para su notificación y registro (BOE de 19 de diciembre de 2006)". Complementat per "Orden TAS/1/2007 (BOE de 4 de enero de 2007)".
- "Ley orgánica 3/2007, de 22 de marzo, para la igualdad efectiva de mujeres y hombres (BOE 23 de marzo de 2007)".
- "Real Decreto 1109/2007, de 24 de agosto, por el que se desarrolla la Ley 32/2006, de 18 de octubre, reguladora de la subcontratación en el Sector de la Construcción (BOE 204 de 25 de agosto)".
- Decret 102/2008, de 6 de maig, de creació del Registre d'Empreses Acreditades de Catalunya per intervenir en el procés de contractació en el sector de la construcció (DOGC Diari Oficial de la Generalitat de Catalunya de 08 de maig de 2008).

- "Real Decreto 1802/2008, de 3 de noviembre, por el que se modifica el Reglamento sobre notificación de sustancias nuevas y clasificación, envasado y etiquetado de sustancias peligrosas, aprobado por R.D. 363/1995, de 10 de marzo, con la finalidad de adaptar sus disposiciones al Reglamento (CE) n.º 1907/2006 del Parlamento Europeo y del Consejo (Reglamento REACH)".
- Decret 10/2009, de 27 de gener. Decret de creació del Registre d'empreses sancionades per infraccions molt greus en matèria de prevenció de riscos laborals i del procediment per a la seva publicació (DOGC Diari Oficial de la Generalitat de Catalunya de 03 de febrer de 2009).
- "Real Decreto 298/2009, de 6 de marzo, por el que se modifica el Real Decreto 39/1997, de 17 de enero, por el que se aprueba el Reglamento de los Servicios de Prevención, en relación con la aplicación de medidas para promover la mejora de la seguridad y de la salud en el trabajo de la trabajadora embarazada, que haya dado a luz o en período de lactancia".
- "Real Decreto 330/2009, de 13 de marzo, por el que se modifica el Real Decreto 1311/2005, de 4 de noviembre, sobre la protección de la salud y la seguridad de los trabajadores frente a los riesgos derivados o que puedan derivarse de la exposición a vibraciones mecánicas".
- "Real Decreto 327/2009 de 13 de marzo, por el que se modifica el Real Decreto 1109/2007, de 24 de agosto, por el que se desarrolla la Ley 32/2006, de 18 de octubre, reguladora de la subcontratación en el sector de la construcción (BOE 63 de 14 de marzo de 2009)".
- "Instrumento de Ratificación del Convenio número 187 de la OIT, sobre el marco promocional para la seguridad y salud en el trabajo, hecho en Ginebra el 31 de mayo de 2006 (BOE 187 de 4 de agosto de 2009)".
- "Real Decreto 337/2010, de 19 de marzo, por el que se modifican el Real Decreto 39/1997, de 17 de enero, por el que se aprueba el Reglamento de los Servicios de Prevención; el Real Decreto 1109/2007, de 24 de agosto, por el que se desarrolla la Ley 32/2006, de 18 de octubre, reguladora de la subcontratación en el sector de la construcción y el Real Decreto 1627/1997, de 24 de octubre, por el que se establecen disposiciones mínimas de seguridad y salud en obras de construcción (BOE 71 de 23 de marzo de 2010)."
- "Reglamento (UE) nº 276/2010 de la Comisión, de 31 de marzo de 2010, por el que se modifica el Reglamento (CE) nº 1907/2006 del Parlamento Europeo y del Consejo, relativo al registro, la evaluación, la autorización y la restricción de las sustancias y preparados químicos (REACH), en lo que respecta a su anexo XVII (diclorometano, aceites para lámparas y líquidos encendedores de barbacoa y compuestos organoestánicos)."
- "Real Decreto 486/2010, de 23 de abril, sobre la protección de la salud y la seguridad de los trabajadores contra los riesgos relacionados con la exposición a radiaciones ópticas artificiales (BOE 99 de 24 de abril de 2010)."
- "Real Decreto 717/2010, de 28 de mayo, por el que se modifican el Real Decreto 363/1995, de 10 de marzo, por el que se aprueba el Reglamento sobre clasificación, envasado y etiquetado de sustancias peligrosas y el Real Decreto 255/2003, de 28 de febrero, por el que se aprueba el Reglamento sobre clasificación, envasado y etiquetado de preparados peligrosos (BOE 139 de 8 de junio de 2010)."
- "Real Decreto 1439/2010, de 5 de noviembre, por el que se modifica el Reglamento sobre protección sanitaria contra radiaciones ionizantes, aprobado por Real Decreto 783/2001, de 6 de julio (BOE 279 de 18 de noviembre de 2010)."

- Decret 171/2010, de 16 de novembre, del registre de delegats i delegades de prevenció (DOGC núm. 5764 de 26 de Novembre de 2010).
- "Real Decreto 843/2011, de 17 de junio, por el que se establecen los criterios básicos sobre la organización de recursos para desarrollar la actividad sanitaria de los servicios de prevención."
- "Ley 22/2011, de 28 de julio, de residuos y suelos contaminados."
- "Ley 33/2011, de 4 de octubre, General de Salud Pública."
- "Reglamento (UE) nº 109/2012 de la Comisión, de 9 de febrero de 2012, por el que se modifica el Reglamento (CE) nº 1907/2006 del Parlamento Europeo y del Consejo relativo al registro, la evaluación, la autorización y la restricción de las sustancias y preparados químicos (REACH) en lo que respecta a su anexo XVII (sustancias CMR)."
- "Reglamento (UE) nº 125/2012 de la Comisión, de 14 de febrero de 2012, por el que se modifica el anexo XIV del Reglamento (CE) nº 1907/2006 del Parlamento Europeo y del Consejo, relativo al registro, la evaluación, la autorización y la restricción de las sustancias y preparados químicos (REACH)."
- "Reglamento (UE) nº 412/2012 de la Comisión, de 15 de mayo de 2012, por el que se modifica el anexo XVII del Reglamento (CE) nº 1907/2006 del Parlamento Europeo y del Consejo, relativo al registro, la evaluación, la autorización y la restricción de las sustancias y preparados químicos (REACH)."
- "Real Decreto 1070/2012, de 13 de julio, por el que se aprueba el Plan estatal de protección civil ante el riesgo químico."
- "Reglamento (UE) nº 836/2012 de la Comisión, de 18 de septiembre de 2012, por el que se modifica, con relación al plomo, el anexo XVII del Reglamento (CE) nº 1907/2006 del Parlamento Europeo y del Consejo, relativo al registro, la evaluación, la autorización y la restricción de las sustancias y mezclas químicas (REACH)."
- "Reglamento (UE) nº 835/2012 de la Comisión, de 18 de septiembre de 2012, por el que se modifica el Reglamento (CE) nº 1907/2006 del Parlamento Europeo y del Consejo, relativo al registro, la evaluación, la autorización y la restricción de las sustancias y mezclas químicas (REACH), en lo que respecta a su anexo XVII (cadmio)."
- "Reglamento (UE) nº 848/2012 de la Comisión, de 19 de septiembre de 2012, por el que se modifica, en lo que respecta a los compuestos de fenilmercurio, el anexo XVII del Reglamento (CE) nº 1907/2006 del Parlamento Europeo y del Consejo, relativo al registro, la evaluación, la autorización y la restricción de las sustancias y mezclas químicas (REACH)."
- "Reglamento (UE) nº 847/2012 de la Comisión, de 19 de septiembre de 2012, por el que se modifica, en lo que respecta al mercurio, el anexo XVII del Reglamento (CE) nº 1907/2006 del Parlamento Europeo y del Consejo, relativo al registro, la evaluación, la autorización y la restricción de las sustancias y mezclas químicas (REACH)."
- "Reglamento (UE) nº 126/2013 de la Comisión, de 13 de febrero de 2013, por el que se modifica el anexo XVII del Reglamento (CE) nº 1907/2006 del Parlamento Europeo y del Consejo, relativo al registro, la evaluación, la autorización y la restricción de las sustancias y preparados químicos (REACH)."
- "Reglamento (UE) nº 348/2013 de la Comisión, de 17 de abril de 2013, por el que se modifica el anexo XIV del Reglamento (CE) nº 1907/2006 del Parlamento Europeo y del Consejo, relativo al registro, la evaluación, la autorización y la restricción de las sustancias y mezclas químicas (REACH)."

- "Resolución de 13 de mayo de 2013, de la Dirección General de Empleo, por la que se registra y publica el Acta del acuerdo de revisión parcial del V Convenio colectivo general del sector de la construcción."
- "Ley 5/2013, de 11 de junio, por la que se modifican la Ley 16/2002, de 1 de julio, de prevención y control integrados de la contaminación y la Ley 22/2011, de 28 de julio, de residuos y suelos contaminados."
- "Orden PRE/2056/2013, de 7 de noviembre, por la que se modifica el anexo VI del Reglamento sobre clasificación, envasado y etiquetado de preparados peligrosos, aprobado por el Real Decreto 255/2003, de 28 de febrero."
- "Resolución de 8 de noviembre de 2013, de la Dirección General de Empleo, por la que se registra y publica el Acta de los acuerdos sobre el procedimiento para la homologación de actividades formativas en materia de prevención de riesgos laborales, así como sobre el Reglamento de condiciones para el mantenimiento de la homologación de actividades formativas en materia de prevención de riesgos laborales de acuerdo con lo establecido en el V Convenio colectivo del sector de la construcción."
- "Resolución de 15 de noviembre de 2013, de la Secretaría de Estado de Administraciones Públicas, por la que se actualiza y dispone la publicación del Sistema de Gestión de la Prevención de Riesgos Laborales en la Administración General del Estado."
- "Real Decreto 842/2013, de 31 de octubre, por el que se aprueba la clasificación de los productos de construcción y de los elementos constructivos en función de sus propiedades de reacción y de resistencia frente al fuego (BOE 281, de 23 de noviembre de 2013)."
- "Directiva 2013/59/Euratom del Consejo, de 5 de diciembre de 2013, por la que se establecen normas de seguridad básicas para la protección contra los peligros derivados de la exposición a radiaciones ionizantes, y se derogan las Directivas 89/618/Euratom, 90/641/Euratom, 96/29/Euratom, 97/43/Euratom y 2003/122/Euratom."
- "Real Decreto 97/2014, de 14 de febrero, por el que se regulan las operaciones de transporte de mercancías peligrosas por carretera en territorio español (BOE 50, de 27 de febrero de 2014)."
- "Real Decreto 337/2014, de 9 de mayo, por el que se aprueban el Reglamento sobre condiciones técnicas y garantías de seguridad en instalaciones eléctricas de alta tensión y sus Instrucciones Técnicas Complementarias ITC-RAT 01 a 23."
- Llei 13/2014, del 30 d'octubre, d'accessibilitat.
- "Reglamento (UE) no 1303/2014 de la Comisión, de 18 de noviembre de 2014, sobre la especificación técnica de interoperabilidad relativa a la «seguridad en los túneles ferroviarios» del sistema ferroviario de la Unión Europea."
- "Reglamento (UE) 2015/282 de la Comisión, de 20 de febrero de 2015, por el que se modifican, con relación al estudio ampliado de toxicidad para la reproducción en una generación, los anexos VIII, IX y X del Reglamento (CE) no 1907/2006 del Parlamento Europeo y del Consejo, relativo al registro, la evaluación, la autorización y la restricción de las sustancias y preparados químicos (REACH)."
- "Reglamento (UE) 2015/326 de la Comisión, de 2 de marzo de 2015, por el que se modifica, con relación a los hidrocarburos aromáticos policíclicos y los ftalatos, el anexo XVII del Reglamento (CE) nº 1907/2006 del Parlamento Europeo y del Consejo, relativo al registro, la evaluación, la autorización y la restricción de las sustancias y preparados químicos (REACH)."

- "Real decreto 598/2015, de 3 de julio, por el que se modifican el Real Decreto 39/1997, de 17 de enero, por el que se aprueba el Reglamento de los servicios de prevención , y otros Reales Decretos : el RD 485/97, el RD 665/97 y el RD 374/2001."
- "Real decreto 840/2015, de 21 de septiembre, por el que se aprueban medidas de control de los riesgos inherentes a los accidentes graves en los que intervengan sustancias peligrosas."
- "Real decreto 899/2015, de 9 de octubre, por el que se modifica el Real Decreto 39/1997, de 17 de enero, por el que se aprueba el Reglamento de los Servicios de Prevención."
- "Real decreto 901/2015, de 9 de octubre, por el que se modifica el Real Decreto 843/2011, de 17 de junio, por el que se establecen los criterios básicos sobre la organización de recursos para desarrollar la actividad sanitaria de los servicios de prevención."
- "Orden ESS/2259/2015, de 22 de octubre, por la que se modifica la Orden TIN/2504/2010, de 20 de septiembre, por la que se desarrolla el Real Decreto 39/1997, de 17 de enero, por el que se aprueba el Reglamento de los Servicios de Prevención, en lo referido a la acreditación de entidades especializadas como servicios de prevención, memoria de actividades preventivas y autorización para realizar la actividad de auditoría del sistema de prevención de las empresas."
- "Real decreto 1054/2015, de 20 de noviembre, por el que se aprueba el Plan Estatal de Protección Civil ante el Riesgo Radiológico."
- "Real decreto 1072/2015, de 27 de noviembre, por el que se modifica el Real Decreto 2200/1995, de 28 de diciembre, por el que se aprueba el Reglamento de la Infraestructura para la Calidad y la Seguridad Industrial."
- "Directiva (UE) 2017/164 de la Comisión, de 31 de enero de 2017, por la que se establece una cuarta lista de valores límite de exposición profesional indicativos de conformidad con la Directiva 98/24/CE del Consejo y por la que se modifican las Directivas 91/322/CEE, 2000/39/CE y 2009/161/UE de la Comisión."
- "Real Decreto 115/2017, de 17 de febrero, por el que se regula la comercialización y manipulación de gases fluorados y equipos basados en los mismos, así como la certificación de los profesionales que los utilizan y por el que se establecen los requisitos técnicos para las instalaciones que desarrollen actividades que emitan gases fluorados (BOE 42, de 18 de febrero de 2017)."
- "Real Decreto 656/2017, de 23 de junio, por el que se aprueba el Reglamento de Almacenamiento de Productos Químicos y sus Instrucciones Técnicas Complementarias MIE APQ 0 a 10 (BOE 176, de 25 de julio de 2017)."
- "Ley 9/2017, de 8 de noviembre, de Contratos del Sector Público, por la que se transponen al ordenamiento jurídico español las Directivas del Parlamento Europeo y del Consejo 2014/23/UE y 2014/24/UE, de 26 de febrero de 2014 (BOE 272, de 09 de noviembre de 2017)."
- "Orden TEC/1146/2018, de 22 de octubre, por la que se aprueba la instrucción técnica complementaria 04.7.06 "Control de gases tóxicos en la atmósfera de las actividades subterráneas" y se modifica la instrucción técnica complementaria 05.0.02 "Especificaciones para minas subterráneas de carbón y labores con riesgo de explosión. Contenidos límites de metano en la corriente de aire", del Reglamento General de Normas Básicas de Seguridad Minera."
- "Resolución de 14 de noviembre de 2018, de la Dirección General de Industria y de la Pequeña y Mediana Empresa, por la que se actualiza el listado de normas de la instrucción técnica complementaria ITC-ICG 11 del Reglamento técnico de

- distribución y utilización de combustibles gaseosos, aprobado por el Real Decreto 919/2006, de 28 de julio."
- "Orden PCI/1319/2018, de 7 de diciembre, por la que se modifica el Anexo II del Real Decreto 1513/2005, de 16 de diciembre, por el que se desarrolla la Ley 37/2003, de 17 de noviembre, del ruido, en lo referente a la evaluación del ruido ambiental"
 - "Reglamento (UE) 2020/171 de la Comisión de 6 de febrero de 2020 por el que se modifica el anexo XIV del Reglamento (CE) nº 1907/2006 del Parlamento Europeo y del Consejo, relativo al registro, la evaluación, la autorización y la restricción de las sustancias y preparados químicos (REACH)."
 - "Reglamento (UE) 2020/878 de la Comisión de 18 de junio de 2020 por el que se modifica el anexo II del Reglamento (CE) nº 1907/2006 del Parlamento Europeo y del Consejo, relativo al registro, la evaluación, la autorización y la restricción de las sustancias y mezclas químicas (REACH)."
 - "Real Decreto 1154/2020, de 22 de diciembre, por el que se modifica el Real Decreto 665/1997, de 12 de mayo, sobre la protección de los trabajadores contra los riesgos relacionados con la exposición a agentes cancerígenos durante el trabajo."
 - "Real Decreto-ley 3/2021, de 2 de febrero, por el que se adoptan medidas para la reducción de la brecha de género y otras materias en los ámbitos de la Seguridad Social y económico."
 - "Real Decreto 178/2021, de 23 de marzo, por el que se modifica el Real Decreto 1027/2007, de 20 de julio, por el que se aprueba el Reglamento de Instalaciones Térmicas en los Edificios."
 - "Real Decreto 470/2021, de 29 de junio, por el que se aprueba el Código Estructural"
 - "Real Decreto 286/2022, de 19 de abril, por el que se modifica la obligatoriedad del uso de mascarillas durante la situación de crisis sanitaria ocasionada por la COVID-19."
 - "Real Decreto 395/2022, de 24 de mayo, por el que se modifica el Real Decreto 665/1997, de 12 de mayo, sobre la protección de los trabajadores contra los riesgos relacionados con la exposición a agentes cancerígenos durante el trabajo."
 - "Real Decreto 430/2022, de 7 de junio, por el que se modifica el Real Decreto 1802/2008, de 3 de noviembre, por el que se modifica el Reglamento sobre notificación de sustancias nuevas y clasificación, envasado y etiquetado de sustancias peligrosas, aprobado por Real Decreto 363/1995, de 10 de marzo, con la finalidad de adaptar sus disposiciones al Reglamento (CE) n.º 1907/2006."

4.2 Condicions ambientals

- Ordre de 27 de juny de 1985, sobre inscripció d'empreses amb risc per amiant (DOGC Diari Oficial de la Generalitat de Catalunya de 05 d'agost de 1985).
- Ordre de 30 de juny de 1987, sobre registre de dades de control de l'ambient laboral i vigilància mèdica en empreses amb risc d'amiant (DOGC Diari Oficial de la Generalitat de Catalunya de 10 de juliol de 1987).
- "Real Decreto 108/1991, de 1 de febrero, sobre la prevención y reducción de la contaminación del medio ambiente producida por el amianto (BOE de 6 de febrero de 1991)".
- "Real Decreto 664/1997, de 12 de mayo, sobre la protección de los trabajadores contra los riesgos relacionados con la exposición a agentes biológicos durante

- el trabajo (BOE de 24 de mayo de 1997)". Modificat per "Orden de 25 de marzo de 1998".
- "Real Decreto 665/1997, de 12 de mayo, sobre la protección de los trabajadores contra los riesgos relacionados con la exposición a agentes cancerígenos durante el trabajo (BOE de 24 de mayo de 1997)". Modificat per "Real Decreto 1124/2000 (BOE de 17 de junio de 2000)" i "Real Decreto 349/2003 (BOE de 5 de abril de 2003)".
 - "Real decreto 212/2002, de 22 de febrero de 2002, por el que se regulan las emisiones sonoras en el entorno debidas a determinadas máquinas de uso al aire libre (BOE de 1 de marzo de 2002)". Modificat per "Real Decreto 524/2006 (BOE de 4 de mayo de 2006)".
 - "Real Decreto 681/2003, de 12 de junio, sobre la protección de la salud y la seguridad de los trabajadores expuestos a los riesgos derivados de atmósferas explosivas en el lugar de trabajo (BOE de 18 de junio de 2003).
 - "Ley ordinaria 37/2003 del Ruido de 17 de noviembre (BOE de 18 noviembre de 2003)". Desarrollada per "Real Decreto 1513/2005 (BOE de 17 de diciembre de 2005)" i "Real Decreto 1367/2007 (BOE de 23 de octubre 2007)".
 - "Protección de los trabajadores ante los riesgos derivados de la exposición al ruido durante el trabajo. Real Decreto 286/2006, de 10 de marzo, sobre la protección de la salud y seguridad de los trabajadores contra los riesgos relacionados con la exposición al ruido. (BOE 11 de marzo de 2006)".
 - "Real decreto 1367/2007, de 19 de octubre, por el que se desarrolla la Ley 37/2003, de 17 de noviembre, del Ruido, en lo referente a zonificación acústica, objetivos de calidad y emisiones acústicas (BOE de 23 de octubre de 2007)".
 - "Ley 34/2007, de 15 de noviembre, de calidad del aire y protección de la atmósfera (BOE de 16 de noviembre de 2007)".
 - "Real Decreto 553/2020, de 2 de junio, por el que se regula el traslado de residuos en el interior del territorio del Estado."
 - "Orden TES/1180/2020, de 4 de diciembre, por la que se adapta en función del progreso técnico el Real Decreto 664/1997, de 12 de mayo, sobre la protección de los trabajadores contra los riesgos relacionados con la exposición a agentes biológicos durante el trabajo."
 - "Real Decreto 427/2021, de 15 de junio, por el que se modifica el Real Decreto 665/1997, de 12 de mayo, sobre la protección de los trabajadores contra los riesgos relacionados con la exposición a agentes cancerígenos durante el trabajo."
 - "Orden TES/1287/2021, de 22 de noviembre, por la que se adapta en función del progreso técnico el Real Decreto 664/1997, de 12 de mayo, sobre la protección de los trabajadores contra los riesgos relacionados con la exposición a agentes biológicos durante el trabajo."

4.3 Incendis

- Ordenances municipals.
- Decret 64/1995, de 7 de març, pel qual s'estableixen mesures de prevenció d'incendis forestals (DOGC Diari Oficial de la Generalitat de Catalunya de 10 de març de 1995) i desenvolupada per Ordre MAB/62/2003 (DOGC Diari Oficial de la Generalitat de Catalunya de 24 de Febrer de 2003).

- "Real Decreto 513/2017, de 22 de mayo, por el que se aprueba el Reglamento de instalaciones de protección contra incendios (BOE 139, de 12 de junio de 2017)."

4.4 Instal·lacions elèctriques

- "Orden de 18 de julio de 1978, por la que se aprueba la Norma Tecnológica NTE-IEE/1978, "Instalaciones de electricidad: alumbrado exterior" (BOE de 12 de agosto de 1978)".
- Resolució de 4 de novembre de 1988, per la qual s'estableix un certificat sobre compliment de les distàncies reglamentàries d'obres i construccions a línies elèctriques (DOGC Diari Oficial de la Generalitat de Catalunya de 30 de novembre de 1988).
- "Ley 54/1997, de 27 de noviembre de 1997, del Sector Eléctrico (BOE de 28 de noviembre de 1997)". Complementada per "Real Decreto 1955/2000 (BOE de 27 de diciembre de 2000)".
- Llei 6/2001, de 31 de maig, d'ordenació ambiental de l'enllumenament per a la protecció del medi nocturn (DOGC Diari Oficial de la Generalitat de Catalunya de 12 de juny de 2001).
- "Real Decreto 614/2001, de 8 de junio, sobre disposiciones mínimas para la protección de la salud y seguridad de los trabajadores frente al riesgo eléctrico (BOE de 21 de junio de 2001)".
- Decret 329/2001, de 4 de desembre, pel qual s'aprova el Reglament del subministrament elèctric (DOGC Diari Oficial de la Generalitat de Catalunya de 18 de desembre de 2001).
- "Reglamento electrotécnico de baja tensión. R.D. 842/2002 de 2 de agosto (BOE de 18 de septiembre de 2002)".
- "Sentencia de 17 de febrero de 2004, de la Sala Tercera del Tribunal Supremo, por la que se anula el inciso 4.2.c.2 de la ITC-BT-03 anexa al Reglamento Electrónico para baja tensión, aprobado por Real Decreto 842/2002, de 2 de agosto".
- "Real decreto 223/2008, de 15 de febrero, del Ministerio de Industria, Turismo y Comercio por el que se aprueban el Reglamento sobre condiciones técnicas y garantías de seguridad en líneas eléctricas de alta tensión y sus instrucciones técnicas complementarias ITC-LAT 01 a 09 (BOE de 19 de marzo de 2008)".
- "Instrucciones Técnicas Complementarias del Reglamento electrotécnico de baja tensión: ITC-BT-09 Instalaciones de alumbrado exterior e ITC-BT-33 Instalaciones provisionales y temporales de obras".

4.5 Equips i maquinària

- "Orden de 30 de julio de 1974, por la que se determinan las condiciones que deben reunir los aparatos elevadores de propulsión hidráulica y las normas para la aprobación de sus equipos impulsores (BOE de 9 de agosto de 1974)".
- "Reglamento de aparatos de elevación y su mantenimiento. R.D. 2291/1985 de 8 de noviembre (BOE de 11 de diciembre de 1985)". Derogat parcialment per "R.D. 1314/1997 (BOE de 30 de septiembre de 1997)".
- "Real Decreto 474/1988, de 30 de marzo, por el que se dictan las disposiciones de aplicación de la Directiva del Consejo de las Comunidades Europeas

- 84/528/CEE sobre aparatos elevadores y de manejo mecánico (BOE de 20 de mayo de 1988)".
- "Resolución de 3 abril de 1997, de la Dirección General de Tecnología y Seguridad Industrial por la que se autoriza la instalación de ascensores sin cuarto de máquinas (BOE de 23 de abril de 1997)".
 - "Real Decreto 488/1997, de 14 de abril, sobre disposiciones mínimas de seguridad y salud relativas al trabajo con equipos que incluyen pantallas de visualización (BOE de 23 de abril de 1997)".
 - "Disposiciones mínimas de seguridad y salud relativas a la utilización por los trabajadores de equipos de protección Individual. RD 773/1997 de 30 de mayo (BOE 12 de junio de 1997)".
 - "Real Decreto 1215/1997, de 18 de julio por el que se establecen las disposiciones mínimas de seguridad y salud para la utilización por los trabajadores de los equipos de trabajo (BOE de 7 de agosto de 1997)". Modificat per "Real Decreto 2177/2004 (BOE de 13 de noviembre de 2004)".
 - "Resolución de 10 de septiembre de 1998, de la Dirección General de Tecnología y Seguridad Industrial, por la que se autoriza la Instalación de ascensores con máquinas en foso (BOE de 25 septiembre de 1998)."
 - "Real Decreto 1849/2000, de 10 de noviembre, del Reglamento de seguridad en las máquinas, por el que se derogan diferentes disposiciones en materia de normalización y homologación de productos industriales (BOE de 2 de diciembre de 2000."
 - "Real Decreto 2177/2004, de 12 de noviembre, por el que se modifica el Real Decreto 1215/1997, de 18 de julio, por el que se establecen las disposiciones mínimas de seguridad y salud para la utilización por los trabajadores de los equipos de trabajo, en materia de trabajos temporales en altura (BOE de 13 de noviembre de 2004)".
 - "Real Decreto 1311/2005, de 4 de noviembre de 2005, sobre la protección de la salud y la seguridad de los trabajadores frente a los riesgos derivados o que puedan derivarse de la exposición a vibraciones mecánicas (BOE de 5 de noviembre de 2005)". "Real Decreto 2060/2008, de 12 de diciembre, por el que se aprueba el Reglamento de equipos a presión y sus instrucciones técnicas complementarias (BOE 31, de 5 de febrero de 2009).
 - "Real Decreto 1644/2008, de 10 de octubre, por el que se establecen las normas para la comercialización y puesta en servicio de las máquinas (BOE 246, de 11 de octubre de 2008)."
 - "Real Decreto 2060/2008, de 12 de diciembre, por el que se aprueba el Reglamento de equipos a presión y sus instrucciones técnicas complementarias (BOE 31, de 5 de febrero de 2009)."
 - "Real Decreto 1388/2011, de 14 de octubre, por el que se dictan las disposiciones de aplicación de la Directiva 2010/35/UE del Parlamento Europeo y del Consejo de 16 de junio de 2010 sobre equipos a presión transportables y por la que se derogan las Directivas 76/767/CEE, 84/525/CEE, 84/526/CEE, 84/527/CEE y 1999/36/CE."
 - "Real Decreto 494/2012, de 9 de marzo, por el que se modifica el Real Decreto 1644/2008, de 10 de octubre, por el que se establecen las normas para la comercialización y puesta en servicio de las máquinas, para incluir los riesgos de aplicación de plaguicidas."
 - "Real Decreto 88/2013, de 8 de febrero, por el que se aprueba la Instrucción Técnica Complementaria AEM 1 "Ascensores" del Reglamento de aparatos de

- elevación y manutención, aprobado por Real Decreto 2291/1985, de 8 de noviembre (BOE 46, de 22 de febrero de 2013)."
- "Real decreto 709/2015, de 24 de julio, por el que se establecen los requisitos esenciales de seguridad para la comercialización de los equipos a presión (BOE 210, de 2 de septiembre de 2015)."
 - "Real Decreto 203/2016, de 20 de mayo, por el que se establecen los requisitos esenciales de seguridad para la comercialización de ascensores y componentes de seguridad para ascensores (BOE 126, de 25 de mayo de 2016)."
 - "Real Decreto 115/2017, de 17 de febrero, por el que se regula la comercialización y manipulación de gases fluorados y equipos basados en los mismos, así como la certificación de los profesionales que los utilizan y por el que se establecen los requisitos técnicos para las instalaciones que desarrollen actividades que emitan gases fluorados."
 - "Real Decreto 656/2017, de 23 de junio, por el que se aprueba el Reglamento de Almacenamiento de Productos Químicos y sus Instrucciones Técnicas Complementarias MIE APQ 0 a 10."
 - "Orden FOM/606/2018, de 25 de mayo, sobre el contenido del informe anual para el transporte de mercancías peligrosas por carretera."
 - "Real Decreto 809/2021, de 21 de septiembre, por el que se aprueba el Reglamento de equipos a presión y sus instrucciones técnicas complementarias."
 - Instruccions Tècniques Complementaries:
 - "ITC – MIE – AEM2: Grúas torre desmontables para obras. RD 836/2003 de 27 de mayo de 2003 (BOE 17 de julio de 2003)".
 - "ITC – MIE – AEM3: Carretas automotrices de manutención. OM. 26 de mayo de 1989 (BOE 9 de junio de 1989)".
 - "ITC – MIE – AEM4: Reglamento de aparatos de elevación y manutención, referentes a grúas móviles autopropulsadas. RD 837/2003 de 27 de mayo de 2003 (BOE 17 de julio de 2003)".
 - "Norma UNE-58921-IN Instrucciones para la instalación, manejo, mantenimiento, revisiones e inspecciones de las plataformas elevadoras móviles de personal (PEMP)".

4.6 Equipos de protección individual

- "Comercialización y libre circulación intracomunitaria de los equipos de protección individual. R.D. 1407/1992 de 20 de noviembre (BOE 28 de diciembre de 1992)". Modificat per "OM de 16 de mayo de 1994", per "R.D. 159/1995 de 3 de febrero (BOE 8 de marzo de 1995)" i per la "Resolución de 27 de mayo de 2002 (BOE 4 de julio de 2002)". Complementat per la "Resolución de 25 de abril de 1996 (BOE de 28 de mayo de 1996)", "Resolución de 18 de marzo de 1998 (BOE de 22 de abril de 1998)", "Resolución de 29 de abril de 1999 (BOE de 29 de junio de 1999)", "Resolución de 28 de julio de 2000 (BOE de 8 de septiembre de 2000)" i "Resolución de 7 de septiembre de 2001 (BOE de 27 de septiembre de 2001)".
- "Real Decreto 159/1995, de 3 de febrero, por el que se modifica el Real Decreto 1407/1992, de 20 de noviembre, por el que se regula las condiciones para la comercialización y libre circulación intracomunitaria de los equipos de protección individual (BOE de 8 de marzo de 1995) modificado por Orden de 20 de febrero de 1997 (BOE de 6 de marzo de 1997)".

- "R.D. 773/1997 de 30 de mayo, sobre disposiciones mínimas de seguridad y salud relativas a la utilización por los trabajadores de equipos de protección individual".
- "Decisión de la Comisión, de 16 de marzo de 2006, relativa a la publicación de las referencias de la norma EN 143:2000, Equipos de protección respiratoria. Filtros contra partículas. Requisitos, ensayos, marcado, de conformidad con la Directiva 89/686/CEE del Consejo (equipos de protección individual) [notificada con el número C(2006) 777]".
- "Directiva 2014/68/UE del Parlamento Europeo y del Consejo, de 15 de mayo de 2014, relativa a la armonización de las legislaciones de los Estados miembros sobre la comercialización de equipos a presión (refundición)."
- "Decisión de Ejecución (UE) 2020/668 de la Comisión de 18 de mayo de 2020 relativa a las normas armonizadas para los equipos de protección individual elaboradas en apoyo del Reglamento (UE) 2016/425 del Parlamento Europeo y del Consejo."
- "Real Decreto 1076/2021, de 7 de diciembre, por el que se modifica el Real Decreto 773/1997, de 30 de mayo, sobre disposiciones mínimas de seguridad y salud relativas a la utilización por los trabajadores de equipos de protección individual."
- Normes Tècniques Reglamentàries.

4.7 Senyalització

- "Disposiciones mínimas en materia de señalización de seguridad y salud en el trabajo. R.D. 485/1997 (BOE 23 de abril de 1997)".
- "Orden de 31 de agosto de 1987 sobre Señalización, balizamiento, defensa, limpieza y terminación de obras fijas en vías fuera de poblado (BOE de 18 de septiembre de 1987)".
- Normes sobre senyalització d'obres en carreteres. "Instrucción 8.3. IC del MOPU".

4.8 Diversos

- "Orden de 20 de junio de 1986 sobre Catalogación y Homologación de los explosivos, productos explosivos y sus accesorios (BOE de 1 de julio de 1986)".
- "Orden de 16 de diciembre de 1987 por la que se establecen nuevos modelos para la notificación de accidentes de trabajo y se dan instrucciones para su cumplimentación y tramitación (BOE de 29 de diciembre de 1987)". Modificada per "Orden TAS/2926/2002 (BOE de 21 de noviembre de 2002)".
- "Resolución de 1 de agosto de 2007, de la Dirección General de Trabajo, por la que se inscribe en el registro y publica el IV Convenio Colectivo General del Sector de la Construcción (BOE de 17 de agosto de 2007)".
- Convenis col·lectius.
- "Real Decreto 1591/2009, de 16 de octubre, por el que se regulan los productos sanitarios (BOE 268 de 6 de noviembre de 2009)."
- "Orden TIN/1071/2010, de 27 de abril, sobre los requisitos y datos que deben reunir las comunicaciones de apertura o de reanudación de actividades en los centros de Trabajo."
- "Directiva 2014/28/UE del Parlamento Europeo y del Consejo, de 26 de febrero de 2014, relativa a la armonización de las legislaciones de los Estados miembros

en materia de comercialización y control de explosivos con fines civiles (refundición).”

- "Real Decreto 130/2017, de 24 de febrero, por el que se aprueba el Reglamento de Explosivos (BOE 54, de 4 de marzo de 2017)."
- "Real decreto 257/2018, de 4 de mayo, por el que se modifica el Real Decreto 1299/2006, de 10 de noviembre, por el que se aprueba el cuadro de enfermedades profesionales en el sistema de la Seguridad Social y se establecen criterios para su notificación y registro."

5 CONDICIONS ECONÒMIQUES

5.1 Criteris d'aplicació

L' Art. 5, 4 del R.D. 1627 / 1997, de 24 d'octubre, manté per al sector de la construcció, la necessitat d'estimar l'aplicació de la Seguretat i Salut com un cost "afegit" a l'Estudi de Seguretat i Salut, i per conseqüent, incorporat al Projecte.

El pressupost per a l'aplicació i execució de l'estudi de Seguretat i Salut, haurà de quantificar el conjunt de "despeses" previstes, tant pel que es refereix a la suma total com a la valoració unitària d'elements, amb referència al quadre de preus sobre el que es calcula. Sols podran figurar partides alçades en els casos d'elements o operacions de difícil previsió.

Els amidaments, qualitats i valoració recollides en el pressupost de l'Estudi de Seguretat i Salut podran ser modificades o substituïdes per alternatives proposades pel Contractista en el seu Pla de Seguretat i Salut, prèvia justificació tècnica degudament motivada, sempre que això no suposi disminució de l'import total ni dels nivells de protecció continguts en l'Estudi de Seguretat i Salut. A aquests efectes, el pressupost del E.S.S. haurà d'anar incorporant al pressupost general de l'obra com un capítol més del mateix.

La tendència a integrar la Seguretat i Salut (pressupost de Seguretat i Salut = 0), es contempla en el mateix cos legal quan el legislador indica que, no s'inclouran en el pressupost de l'Estudi de Seguretat i Salut els costos exigits per la correcta execució professional dels treballs, conforme a les normes reglamentàries en vigor i els criteris tècnics generalment admesos, emanats dels organismes especialitzats. Aquest criteri es l'aplicat en el present E.S.S. en l'apartat relatiu a Medis Auxiliars d'Utilitat Preventiva (MAUP).

5.2 Certificació del pressupost del Pla de Seguretat i Salut

Si bé el Pressupost de Seguretat, amb criteris de "Seguretat Integrada" hauria d'estar inclòs en les partides del Projecte, de forma no segregable, per les obres de Construcció, es precisa l'establiment d'un criteri respecte a la certificació de les partides contemplades en el pressupost del Pla de Seguretat i Salut del Contractista per cada obra.

El pressupost de seguretat i salut s'abonarà d'acord amb el que indiqui el corresponent contracte d'obra.

5.3 Revisió de preus del Pla de Seguretat i Salut

Els preus aprovats pel Coordinador de Seguretat i Salut continguts en el Pla de Seguretat i Salut del Contractista, es mantindrà durant la totalitat de l'execució material de les obres.

Excepcionalment, quan el contracte s'hagi executat en un 20% i transcorregut com a mínim un any des de la seva adjudicació, podrà contemplar-se la possibilitat de revisió de preus del pressupost de Seguretat, mitjançant els índexs o fórmules de caràcter oficial que determini l'òrgan de contractació, en els terminis contemplats en en la Llei 9/2017, de 8 de novembre, de Contractes de Sector Públic, per la qual es transposen a l'ordenament jurídic espanyol les Directives de el Parlament Europeu i de Consell 2014/23 / UE i 2014/24 / UE, de 26 de febrer de 2014.

5.4 Penalitzacions per incompliment en matèria de Seguretat

La reiteració d'incompliments en l'aplicació dels compromisos adquirits en el Pla de Seguretat i Salut, a criteri per unanimitat del Coordinador de Seguretat i Salut i dels restants components de la Direcció d'Obra o Direcció Facultativa, per acció u omissió del personal propi i/o Subcontractistes i Treballadors Autònoms contractats per ell, duran aparellats conseqüentment per el Contractista, les següents Penalitzacions:

- | | | | |
|-----|-----------|---|--|
| 1.- | MOLT LLEU | : | 3% del Benefici Industrial de l'obra contractada |
| 2.- | LLEU | : | 20% del Benefici Industrial de l'obra contractada |
| 3.- | GREU | : | 75% del Benefici Industrial de l'obra contractada |
| 4.- | MOLT GREU | : | 75% del Benefici Industrial de l'obra contractada |
| 5.- | GRAVÍSSIM | : | Paralització dels treballadors +100% del Benefici Industrial de l'obra contractada + Pèrdua d'homologació com Contractista, per la mateixa Propietat, durant 2 anys. |

6 CONDICIONS TÈCNIQUES GENERALS DE SEGURETAT

6.1 Previsions del Contractista a l'aplicació de les Tècniques de Seguretat

La Prevenció de la Sinistralitat Laboral, pretén aconseguir uns objectius concrets, en el nostre cas, detectar i corregir els riscos d'accidents laborals.

El Contractista Principal haurà de reflectir al seu Pla de Seguretat i Salut la manera concreta de desenvolupar les Tècniques de Seguretat i Salut i com les aplicarà en aquesta obra.

Tot seguit s'anomenen a títol orientatiu una sèrie de descripcions de les diferents Tècniques Analítiques i Operatives de Seguretat:

Tècniques analítiques de seguretat

Les Tècniques Analítiques de Seguretat i Salut tenen com a objectiu exclusiu la detecció de riscos i la recerca de les causes.

Prèvies als accidents.-

- Inspeccions de seguretat.
- Anàlisi de treball.
- Anàlisi Estadística de la sinistralitat.
- Anàlisi del entorn de treball.

Posteriors als accidents.-

- Notificació d'accidents.
 - Registre d'accidents
- Investigació Tècnica d'Accidents.

Tècniques operatives de seguretat.

Les Tècniques Operatives de Seguretat i Salut pretenen eliminar les Causes i a través d'aquestes corregir el Risc

Segons que l'objectiu de l'acció correctora hagi d'operar sobre la conducta humana o sobre els factors perillosos mesurats, el Contractista haurà de demostrar al seu Pla de Seguretat i Salut i Higiene que té desenvolupat un sistema d'aplicació de Tècniques Operatives sobre

El Factor Tècnic:

- Sistemes de Seguretat
- Proteccions col·lectives i Resguards
- Manteniment Preventiu
- Proteccions Personals
- Normes
- Senyalització

El Factor Humà:

- Test de Selecció prelaboral del personal.
- Reconeixements Mèdics prelaborals.
- Formació
- Aprenentatge
- Propaganda
- Acció de grup
- Disciplina
- Incentius

6.2 Condicions Tècniques del Control de Qualitat de la Prevenció

El Contractista inclourà a les Empreses Subcontractades i treballadors Autònoms, lligats amb ell contractualment, en el desenvolupament del seu Pla de Seguretat i Salut; haurà d'incloure els documents tipus en el seu format real, així com els procediments de complimentació fets servir a la seva estructura empresarial, per a controlar la qualitat de

la Prevenció de la Sinistralitat Laboral. Aportem al present Estudi de Seguretat, a títol de guia, l'enunciat dels més importants:

- Programa implantat a l'empresa, de Qualitat Total o el reglamentari Pla d'Acció Preventiva.
- Programa Bàsic de Formació Preventiva estandarditzat pel Contractista Principal
- Formats documentals i procediments de complimentació, integrats a l'estructura de gestió empresarial, relatius al Control Administratiu de la Prevenció.
- Comitè i/o Comissions vinculats a la Prevenció
- Documents vinculants, actes i/o memoràndums.
- Manuals i/o Procediments Segurs de Treball, d'ordre intern d'empresa
- Control de Qualitat de Seguretat del Producte.

6.3 Condicions Tècniques dels Òrgans de l'Empresa Contractista competents en matèria de Seguretat i Salut

El comitè o les persones encarregades de la promoció, coordinació i vigilància de la Seguretat i Salut de l'obra seran almenys els mínims establerts per la normativa vigent pel cas concret de l'obra de referència, assenyalant-se específicament al Pla de Seguretat, la seva relació amb l'organigrama general de Seguretat i Salut de l'empresa adjudicatària de les obres.

El Contractista acreditarà l'existència d'un Servei Tècnic de Seguretat i Salut (propi o concertat) com a departament staff depenent de l'Alta Direcció de l'Empresa Contractista, dotat dels recursos, medis i qualificació necessària conforme al R.D. 39 /1997 "Reglamento de los Servicios de Prevención". En tot cas el constructor comptarà amb l'ajut del Departament Tècnic de Seguretat i Salut de la Mútua d'Accidents de Treball amb la que tingui establerta pòlissa.

El Coordinador de Seguretat i Salut podrà vedar la participació en aquesta obra del Delegat Sindical de Prevenció que no reuneixi, al seu criteri, la capacitat tècnica preventiva pel correcte compliment de la seva important missió.

L'empresari Contractista com a màxim responsable de la Seguretat i Salut de la seva empresa, haurà de fixar els àmbits de competència funcional dels Delegats Sindicals de Prevenció en aquesta obra.

L'obra disposarà de Tècnic de Seguretat i Salut (propi o concertat) a temps parcial, que assessorarà als responsables tècnics (i conseqüentment de seguretat) de l'empresa constructora en matèria preventiva, així com una Brigada de reposició i manteniment de les proteccions de seguretat, amb indicació de la seva composició i temps de dedicació a aquestes funcions.

6.4 Obligacions de l'Empresa Contractista competent en matèria de Medicina del Treball

El Servei de Medicina del Treball integrat en el Servei de Prevenció, o en el seu cas, el Quadre Facultatiu competent, d'acord amb la reglamentació oficial, serà l'encarregat de vetllar per les condicions higièniques que haurà de reunir el centre de treball.

Respecte a les instal·lacions mèdiques a l'obra existiran almenys una farmaciola d'urgència, que estarà degudament assenyalada i contindrà allò disposat a la normativa vigent i es revisarà periòdicament el control d'existències.

Al Pla de Seguretat i Salut i Higiene el contractista principal desenvoluparà l'organigrama així com les funcions i competències de la seva estructura en Medicina Preventiva.

Tot el personal de l'obra (Propi, Subcontractat o Autònom), amb independència del termini de durada de les condicions particulars de la seva contractació, haurà d'haver passat un reconeixement mèdic d'ingrés i estar classificat d'acord amb les seves condicions psicofísiques.

Independentment del reconeixement d'ingrés, s'haurà de fer a tots els treballadors del Centre de Treball (propis i Subcontractats), segons ve assenyalat a la vigent reglamentació al respecte, com a mínim un reconeixement periòdic anual.

Paral·lelament l'equip mèdic del Servei de Prevenció de l'empresa (Propi, Mancomunat, o assistit per Mútua d'Accidents) haurà d'establir al Pla de Seguretat i Salut un programa d'actuació cronològica a les matèries de la seva competència:

- Higiene i Prevenció al treball.
- Medicina preventiva dels treballadors.
- Assistència Mèdica.
- Educació sanitària i preventiva dels treballadors.
- Participació en comitè de Seguretat i Salut.
- Organització i posta al dia del fitxer i arxiu de medicina d'Empresa.

6.5 Competències dels Col·laboradors Prevencionistes a l'obra

D'acord amb les necessitats de disposar d'un interlocutor alternatiu en absència del Cap d'Obra es nomenarà un Supervisor de Seguretat i Salut (equivalent a l'antic Vigilant de Seguretat), considerant-se en principi l'Encarregat General de l'obra, com a persona més adient per a complir-ho, en absència d'un altre treballador més qualificat en aquests treballs a criteri del Contractista. El seu nomenament es formalitzarà per escrit i es notificarà al Coordinador de Seguretat.

S'anomenarà un Socorrista, preferiblement amb coneixements en Primers Auxilis, amb la missió de realitzar petites cures i organitzar l'evacuació dels accidentats als centres assistencials que correspongui que a més a més serà l'encarregat del control de la dotació de la farmaciola.

A efectes pràctics, i amb independència del Comitè de Seguretat i Salut, si la importància de l'obra ho aconsella, es constituirà a peu d'obra una "Comissió Tècnica Interempresarial de Responsables de Seguretat", integrat pels màxims Responsables Tècnics de les Empreses participants a cada fase d'obra, aquesta "comissió" es reunirà com a mínim mensualment, i serà presidida pel Cap d'Obra del Contractista, amb l'assessorament del seu Servei de Prevenció (propri o concertat).

6.6 Competències de Formació en Seguretat a l'obra

El Contractista haurà d'establir al Pla de Seguretat i Salut un programa d'actuació que reflecteixi un sistema d'entrenament inicial bàsic de tots els treballadors nous. El mateix criteri es seguirà si són traslladats a un nou lloc de treball, o ingressin com a operadors de màquines, vehicles o aparells d'elevació.

S'efectuarà entre el personal la formació adequada per assegurar el correcte ús dels medis posats al seu abast per millorar el seu rendiment, qualitat i seguretat del seu treball.

7 PLEC DE CONDICIONS TÈCNiques ESPECÍFIQUES DE SEGURETAT DELS EQUIPS, MÀQUINES I/O MÀQUINES-FERRAMENTES

7.1 Definició i característiques dels Equips, Màquines i/o Màquines-Ferramentes

Definició

És un conjunt de peces o òrgans units entre si, dels quals un al menys és mòbil i, en el seu cas, d'òrgans d'accionament, circuits de comandament i de potència, etc., associats de forma solidària per a una aplicació determinada, en particular destinada a la transformació, tractament, desplaçament i accionament d'un material.

El terme equip i/o màquina també cobreix:

- Un conjunt de màquines que estiguin disposades i siguin accionades per a funcionar solidàriament.
- Un mateix equip intercanviable, que modifiqui la funció d'una màquina, que es comercialitza en condicions que permetin al propi operador, acoblar a una màquina, a una sèrie d'elles o a un tractor, sempre que aquest equip no sigui una peça de recanvi o una ferramenta.

Quan l'equip, màquina i/o màquina ferramenta disposi de components de seguretat que es comercialitzin per separat per a garantir una funció de seguretat en el seu ús normal, aquests adquireixen als efectes del present Estudi de Seguretat i Salut la consideració de Mitjà Auxiliar d'Utilitat Preventiva (MAUP).

Característiques

Els equips de treball i màquines aniran acompanyats d'unes instruccions d'utilització, esteses pel fabricant o importador, en les quals figuraran les especificacions de manteniment, instal·lació i utilització, així com les normes de seguretat i qualsevol altra instrucció que de forma específica siguin exigides en les corresponents Instruccions Tècniques Complementàries (ITC), les quals inclouran els plànols i esquemes necessaris per al manteniment i verificació tècnica, estant ajustats a les normes UNE que li siguin d'aplicació. Portaran a més a més, una placa de material durador i fixada amb solidesa en lloc ben visible, en la qual figuraran, com a mínim, les següents dades:

- Nom del fabricant.

- Any de fabricació, importació i/o subministrament.
- Tipus i número de fabricació.
- Potència en Kw.
- Contrasenya d'homologació CE i certificat de seguretat d'ús d'entitat acreditada, si procedeix.

7.2 Condicions d'elecció, utilització, emmagatzematge i manteniment dels Equips, Màquines i/o Màquines-Ferramentes

Elecció d'un Equip

Els Equips, Màquines i/o Màquines Ferramentes hauran de seleccionar-se en base a uns criteris de garanties de Seguretat per als seus operadors i respecte al seu Medi Ambient de Treball.

Condicions d'utilització dels Equips, Màquines i/o Màquines ferramentes

Són les contemplades en l'Annex II del R.D. 1215, de 18 de juliol sobre "Disposicions mínimes de Seguretat i Salut per a la utilització pels treballadors dels Equips de treball":

Emmagatzematge i manteniment

- Se seguiran escrupolosament les recomanacions d'emmagatzematge i esment, fixats pel fabricant i contingudes en la seva "Guia de manteniment preventiu".
- Es reemplaçaran els elements, es netejaran, engreixaran, pintaran, ajustaran i es col·locaran en el lloc assignat, seguint les instruccions del fabricant.
- S'emmagatzemaran en compartiments amplis i secs, amb temperatures compreses entre 15 i 25°C.
- L'emmagatzematge, control d'estat d'utilització i els lliuraments d'Equips estaran documentades i custodiades, amb justificant de recepció de conformitat, lliurament i rebut, per un responsable tècnic, delegat per l'usuari.

7.3 Normativa aplicable

Directives comunitàries relatives a la seguretat de les màquines, transposicions i dates d'entrada en vigor

Sobre comercialització i/o posada en servei en la Unió Europea.

Directiva fonamental.

- Directiva 2006/42/CE de Parlament Europeu i de Consell, de 17 de maig de 2006, relativa a les màquines i per la qual es modifica la Directiva 95/16 / CE (refosa)).
- Entrada en vigor del "Real Decreto 1644/2008, de 10 de octubre, por el que se establecen las normas para la comercialización y puesta en servicio de las máquinas."

Excepcions:

- Carretons automotors de manutenció: l'1/7/95, amb període transitori fins l'1/1/96.
- Màquines per a elevació o desplaçament de persones: el 9/2/95, amb període transitori fins l'1/1/97.
- Components de seguretat (inclou ROPS i FOPS, vegeu la Comunicació de la Comissió 94/C253/03 -D.O.C.E. ISP C253, de 10/9/94): el 9/2/95, amb període transitori fins l'1/1/97.
- Marcat: el 9/2/95, amb període transitori fins l'1/1/97.

Altres Directives.

- Directiva del Consell 73/23/CEE, de 19/2/73, relativa a l'aproximació de les legislacions dels Estats membres sobre el material elèctric destinat a utilitzar-se amb determinats límits de tensió (D.O.C.E. Núm. L 77, de 26/3/73), modificada per la Directiva del Consell 93/68/CEE.
- Transposada pel Reial Decret 7/1988, de 8 de gener (B.O.E. de 14/1/88), modificat pel Reial Decret 154/1995 de 3 de febrer (B.O.E. de 3/3/95).
- Entrada en vigor del R.D. 7/1988: l'1/12/88.
- Entrada en vigor del R.D. 154/1995: el 4/3/95, amb període transitori fins l'1/1/97.
- A aquest respecte veure també la Resolució d'11/6/98 de la Direcció General de Tecnologia i Seguretat Industrial (B.O.E. de 13/7/98).
- Directiva 2014/29/UE d'Parlament Europeu i de Consell, de 26 de febrer de 2014, sobre l'harmonització de les legislacions dels Estats membres en matèria de comercialització dels recipients a pressió simples.
- Directiva 2014/30/UE d'Parlament Europeu i de Consell, de 26 de febrer de 2014, sobre l'harmonització de les legislacions dels Estats membres en matèria de compatibilitat electromagnètica (refosa).
- Directiva 2014/34/UE d'Parlament Europeu i de Consell, de 26 de febrer de 2014, sobre l'harmonització de les legislacions dels Estats membres en matèria d'aparells i sistemes de protecció per a ús en atmosferes potencialment explosives (refosa).
- Directiva 2014/68/UE d'Parlament Europeu i de Consell, de 15 de maig de 2014, relativa a l'harmonització de les legislacions dels Estats membres sobre la comercialització d'equips a pressió.
- Reglament (UE) 2016/426 de el Parlament Europeu i de Consell, de 9 de març de 2016, sobre els aparells que cremen combustibles gasosos i pel qual es deroga la Directiva 2009/142 / CE.
- Onze Directives, amb les seves corresponents modificacions i adaptacions al progrés tècnic, relatives a l'aproximació de les legislacions dels Estats membres sobre determinació de l'emissió sonora de màquines i materials utilitzats en les obres de construcció.
- Transposades pel Reial Decret 212/2002, de 22 de febrer (B.O.E. d'1/3/02); Ordre Ministerial de 18/7/1991 (B.O.E. de 26/7/91), Reial Decret 71/1992, de 31 de gener (B.O.E. de 6/2/92) i Ordre Ministerial de 29/3/1996 (B.O.E. de 12/4/96).
- Entrada en vigor: En funció de cada directiva.

Sobre utilització de màquines i equips per al treball:

- Directiva 2009/104/CE de Parlament Europeu i de Consell, de 16 de setembre de 2009, relativa a les disposicions mínimes de seguretat i de salut per a la

utilització pels treballadors en el treball dels equips de treball (segona Directiva específica conformement a l'article 16, apartat 1, de la Directiva 89/391/ CEE).

Normativa d'aplicació restringida

- Reial Decret 1849/2000, de 10 de Novembre, pel qual es deroguen diferents disposicions en matèria de normalització i homologació de productes industrials (B.O.E. de 2/12/2000), i Ordre Ministerial de 8/4/1991, per la qual s'aprova la Instrucció Tècnica Complementària MSG-SM-1 del Reglament de Seguretat de les Màquines, referent a màquines, elements de màquines o sistemes de protecció, usats (B.O.E. d'11/5/91).
- Ordre Ministerial, de 26/5/1989, per la qual s'aprova la Instrucció Tècnica Complementària MIE-AEM-3 del Reglament d'Aparells d'Elevació i Manutenció referent a Carretons automotors de manutenció (B.O.E. de 9/6/89).
- Reial Decret 836/2003, de 27 de juny, per la qual s'aprova la nova Instrucció Tècnica Complementària MIE-AEM-2 del Reglament d'Aparells d'elevació i Manutenció, referent a Grues Torre desmuntables per a obres (B.O.E. de 17/7/03).
- Reial Decret 837/2003, de 27 de juny, pel qual s'aprova el nou text modificat i refós de la Instrucció Tècnica Complementària MIE-AEM-4 del Reglament d'Aparells d'elevació i Manutenció, referent a Grues mòbils autopropulsades usades (B.O.E. de 17/7/03).
- Reial Decret 1849/2000, de 10 de novembre, pel qual es deroguen diferents disposicions en matèria de normalització i homologació de productes industrials (B.O.E. de 2/12/00).
- Ordre Ministerial, de 9/3/1971, per la qual s'aprova l'Ordenança General de Seguretat i Higiene en el Treball (B.O.E. de 16/3/71; B.O.E. de 17/3/71 i B.O.E. de 6/4/71). Anul·lada parcialment per R.D 614/2001 de 8 de juny. BOE de 21 de juny de 2001.

8 SIGNATURES

A Vilanova i la Geltrú, febrer de 2024
L'autora de l'estudi de seguretat i salut.

Esther Blanco Macià
Directora
Zona Portuària Centre

Signat electrònicament

DOCUMENT NÚM. 2. PLÀNOLS

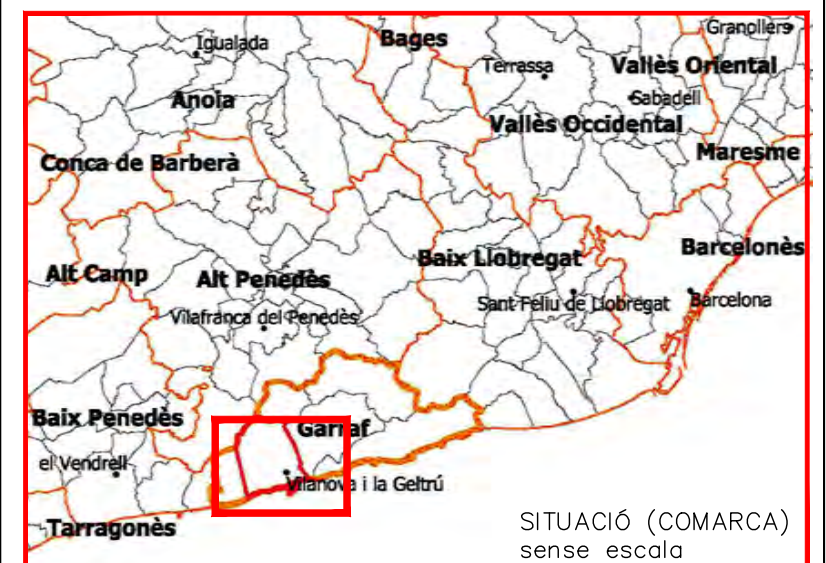

SITUACIÓ (COMARCA) sense escala



SITUACIÓ (MUNICIPI) SENSE ESCALA

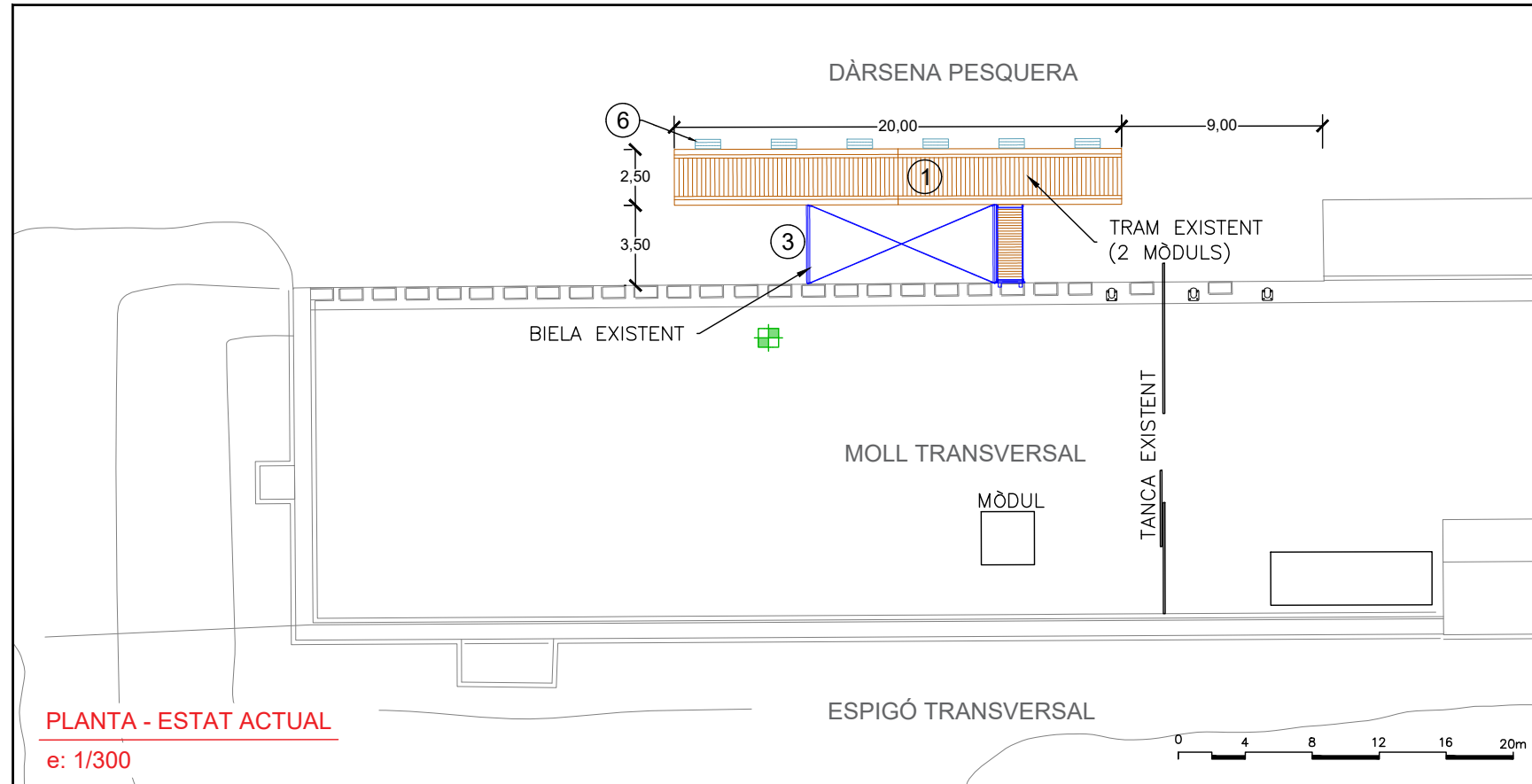

- ① Pantalà existent (a desplaçar 6m)
- ② Trasllat pasarel·la
- ③ Biela existent canviada de posició
- ④ Nova biela i ancoratges
- ⑤ Nous cables tensors
- ⑥ Defensa tipus
- ⑦ Estructura d'acer galvanitzat en calent S275
- ⑧ Flotadors de formigó amb beines d'acer inoxidable i reblerts de poliestirè
- ⑨ Paviment de fusta tropical *Massatanduba*
- ⑩ Tancament metàl·lic amb característiques similars a l'existent

- Torreta existent
- Nova torreta telegestionada

DETALL DEL PANTALÀ - SECCIÓ LONGITUDINAL

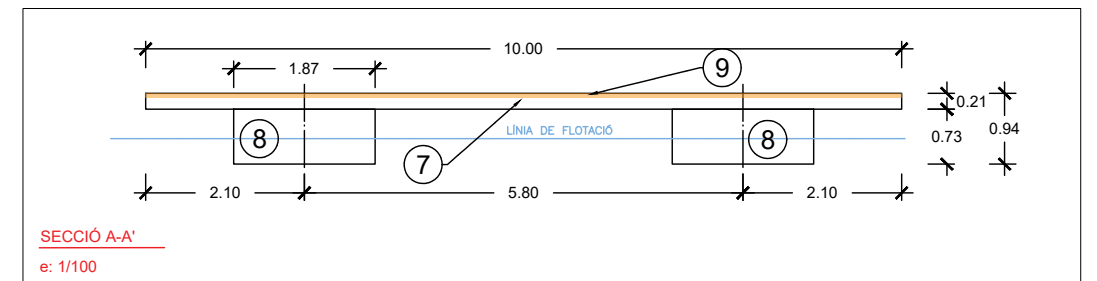

DETALL DEL PANTALÀ - SECCIÓ TRANSVERSAL

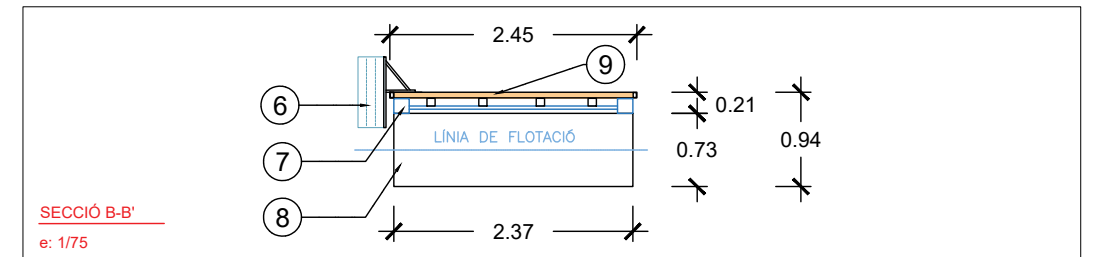

DETALL DE LA DEFENSA TIPUS



DETALL DEL TANCAMENT

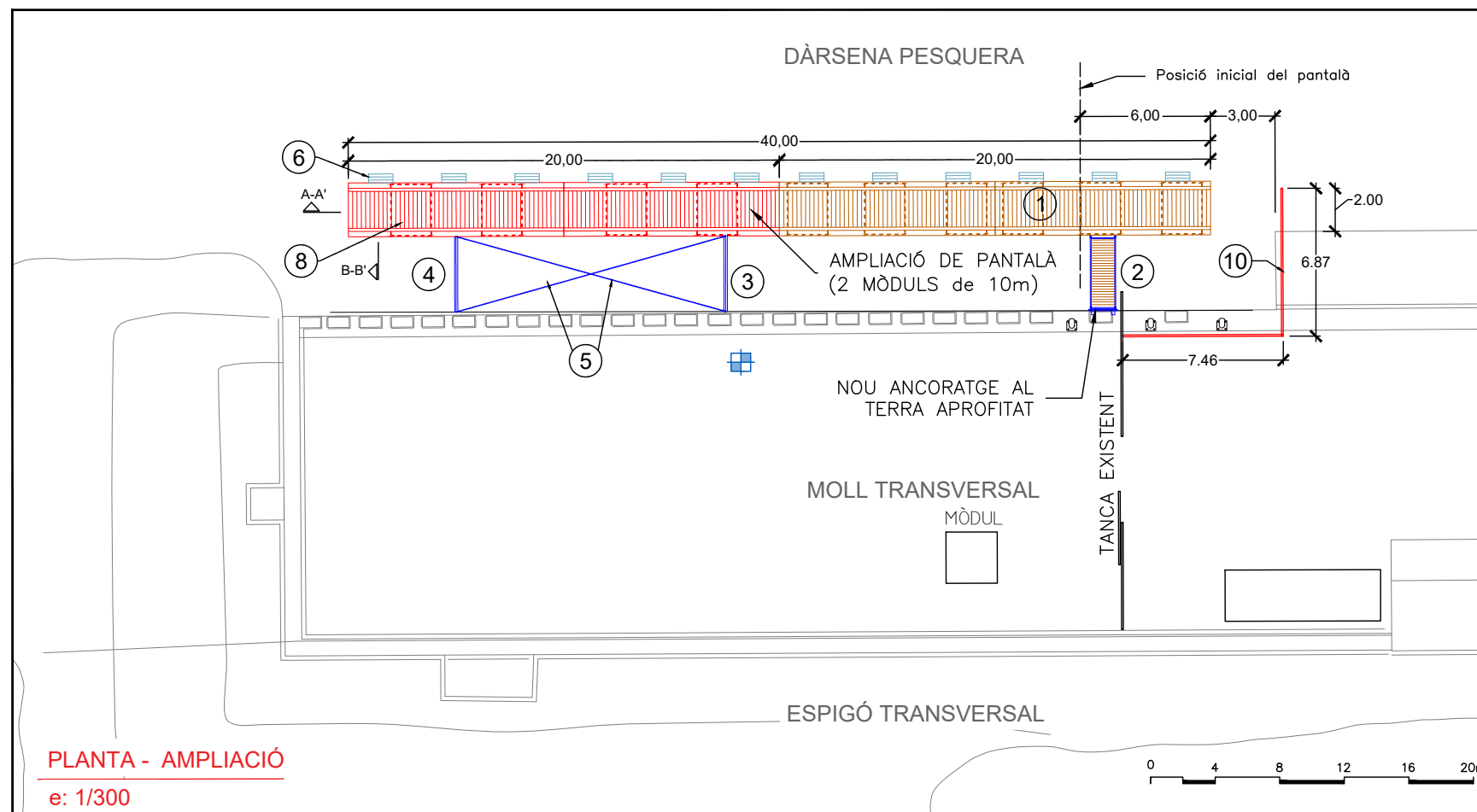

DOCUMENT NÚM. 3. PLEC DE PRESCRIPCIONS TÈCNIQUES

PLEC DE PRESCRIPCIONS TÈCNIQUES GENERALS

ÍNDEX DEL DOCUMENT

1	CONDICIONS GENERALS.....	4
2	OBJECTE DEL PROJECTE	4
3	DOCUMENTS DEL PROJECTE	4
4	OBLIGACIONS DE L'ADJUDICATARI.....	5
5	COMPLIMENT DE LES DISPOSICIONS VIGENTS	5
6	DESPESES A CÀRREC DE L'ADJUDICATARI	6
7	REPLANTEIG DE LES OBRES I ESTAT PREVI	7
8	MATERIALS	7
9	ABOCADORS.....	8
10	PREUS UNITARIS	8
11	PARTIDES ALÇADES.....	9
12	DISPOSICIONS APLICABLES.....	9
13	EXISTÈNCIA DE TRÀFIC MARÍTIM I TERRESTRE DURANT L'EXECUCIÓ DE LES OBRES	10
14	MESURES D'ORDRE I SEGURETAT	10
15	OBRES NO PREVISTES	10
16	ASSAIGS DELS MATERIALS	11

1 CONDICIONS GENERALS

Les Condicions tècniques generals del present Plec tindran vigència per sobre del Plec de clàusules administratives particulars de l'expedient de contractació i sobre les Prescripcions tècniques particulars contingudes al Capítol II del present Plec de condicions tècniques, sempre que aquestes no siguin més restrictives.

2 OBJECTE DEL PROJECTE

L'objecte d'aquest projecte és definir, planificar, valorar i normar les actuacions a realitzar per dur a terme la totalitat de les obres.

Les actuacions previstes en aquest projecte són les següents:

- Replanteig, tasques d'emplaçament i senyalització zona d'obres
- Execució de les obres
- Control de qualitat i mediambiental
- Seguretat i salut

que, a la vegada, estan degudament descrites a la Memòria del projecte i als Plànols, que es consideren a tots els efectes reproduïts al present Plec.

3 DOCUMENTS DEL PROJECTE

El present Projecte consta dels següents documents:

- Document nº 1.- Memòria i Annexos
- Document nº 2.- Plànols
- Document nº 3.- Plec de condicions tècniques
- Document nº 4.- Pressupost

El contingut d'aquests documents figura detallat a la Memòria.

Els plànols, els Plecs de prescripcions tècniques particulars, la memòria, en els aspectes assenyalats en l'article 128 del Reglament general de la Llei de contractes de les administracions públiques, aprovat pel Reial decret 1098/2001, de 12 d'octubre i els quadres de preus del projecte aprovat, juntament amb el Plec de clàusules administratives particulars tenen caràcter contractual i regeixen l'adjudicació i l'execució del contracte d'obres. En conseqüència han de ser signats per l'adjudicatari en prova de conformitat en el moment de formalització del contracte.

La resta de documents o dades del Projecte són documents informatius i estan constituïts per tots els Annexos de la Memòria, els Mesuraments i els Pressupostos Parcials.

Els esmentats documents informatius representen únicament una opinió fonamentada de la propietat, sense que això suposi que es responsabilitzi de la certesa de les dades

que es subministren. Aquestes dades s'han de considerar només com a complement de la informació que l'Adjudicatari ha d'adquirir directament i amb els seus propis mitjans.

Solament els documents contractuals, definits a l'apartat anterior constitueixen la base del contracte; (llevat del que disposi el Plec de clàusules administratives particulars), per tant, l'Adjudicatari no podrà al·legar modificació de les condicions del contracte en base a les dades contingudes en els documents informatius, llevat que aquestes dades apareguin en alguns documents contractuals.

L'Adjudicatari serà, doncs, responsable de les errades que es puguin derivar de no obtenir la suficient informació directa que rectifiqui o ratifiqui la continguda als documents informatius del Projecte.

En cas de contradicció entre els Plànols i les Prescripcions tècniques particulars contingudes en el capítol II del present Plec de condicions tècniques, preval el que s'ha prescrit en aquestes últimes. En qualsevol cas, el Plec de condicions tècniques generals contingudes en el capítol I del present Plec de condicions tècniques prevaldrà sobre ambdós documents.

El que s'ha esmentat en el Plec de condicions i omès als Plànols o viceversa, haurà de ser executat com si hagués estat exposat en ambdós documents, sempre que a judici del Director, quedin suficientment definides les unitats d'obra corresponents i aquestes tinguin preu en el Contracte.

4 OBLIGACIONS DE L'ADJUDICATARI

L'adjudicatari designarà el seu "Delegat d'obra" en les condicions que determinen les clàusules 5 i 6 del Plec de clàusules administratives generals per a la contractació d'obres.

En relació a "l'Oficina d'obra" i "Llibre d'ordres" es regirà pel que disposen les clàusules 7, 8, i 9 de l'esmentat Plec de clàusules administratives generals. L'Adjudicatari està obligat a destinar a les obres el personal tècnic que es va comprometre en la licitació. El personal de l'Adjudicatari col·laborarà amb el Director i el seu equip per al normal compliment de les seves funcions.

L'adjudicatari haurà de complir amb el programa de vigilància ambiental.

5 COMPLIMENT DE LES DISPOSICIONS VIGENTS

Hom es regirà pel que s'estipula al Plec de clàusules administratives particulars de l'obra i complementàriament a les clàusules 11, 16, 17 i 19 del Plec de clàusules administratives generals.

Particularment l'Adjudicatari haurà de reparar, al seu càrrec, els serveis públics o privats fets malbé i indemnitzar a les persones o propietats que resultin perjudicades pels treballs contemplats al present projecte. L'Adjudicatari adoptarà les mesures necessàries per tal d'evitar la contaminació del mar, conduccions i dipòsits d'aigua, així

com del medi ambient, per l'acció de combustible, olis, lligants, fums, etc., i serà responsable dels danys i perjudicis que es puguin causar.

L'Adjudicatari haurà de mantenir durant l'execució de l'obra i refer a la seva finalització, les servituds afectades, conforme estableix la clàusula 20 de l'esmentat Plec de clàusules administratives generals, sent al seu compte els treballs necessaris.

6 DESPESES A CÀRREC DE L'ADJUDICATARI

A més de les despeses i taxes que es citen a la clàusula 21 del Plec de clàusules administratives particulars, aniran a càrrec de l'Adjudicatari les següents despeses:

- Despeses corresponents a instal·lacions i equips de maquinària.
- Despeses de construcció i retirada de tota classe de construccions auxiliars, instal·lacions, ferramentes.
- Despeses de llogaters o adquisició de terrenys per a dipòsit de maquinària i materials.
- Despeses de protecció d'amàs i de la pròpia obra contra tot deteriorament.
- Despeses de subministrament de serveis (aigua, llum, electricitat, comunicacions, sanejament, etc.)
- Despeses de muntatge, conservació i retirada d'instal·lacions pel subministrament d'aigua i energia elèctrica, necessaris per a l'execució de les obres, així com els drets, taxes o impostos de presa, comptadors, etc.
- Despeses i indemnitzacions que es produeixin en les ocupacions temporals; despeses d'explotació i utilització de préstecs, pedreres, lleres i abocadors.
- Despeses de retirada de materials rebutjats, evacuació de restes, neteja general de l'obra i zones confrontades afectades per les obres, etc.
- Despeses de permisos o llicències necessàries per a l'execució, excepte dels corresponents a expropiacions i serveis afectats que fossin necessaris per l'execució de les obres.
- Despeses de senyalèctica (fixa, provisional, semafòrica, operaris senyalistes, balises marines, etc.) i elements de protecció i seguretat per la circulació de personal i vehicles terrestres així com vaixells durant l'execució de les obres per la no interferència (o minimització d'aquesta) amb la operativa portuària.
- Despeses originades per sufragar els danys ocasionats per l'acció de l'onatge en talussos o elements estructurals desprotegits.
- Despeses per a la reposició de les esculleres, blocs, calaixos de formigó o qualsevol altre material arrossegat o destrossat per temporals o altres fenòmens naturals, qualsevol que sigui la longitud d'avançament, aniran a compte del Contractista, així com els treballs de retirada de les que hagin quedat fora del perfil .
- Despeses ocasionades per les parades per motius meteorològics.
- Despeses i costos de les accions necessàries per comprovar la presumpte existència de vicis o defectes ocults, que s'imputaran al Contractista de confirmar-se la seva existència.
- Qualsevol altre tipus de despesa no especificada es considerarà inclosa en els preus unitaris contractats.

7 REPLANTEIG DE LES OBRES I ESTAT PREVI

L'Adjudicatari realitzarà tots els replantejaments parcials que siguin necessaris per a la correcta execució de les obres, que hauran de ser aprovats per la Direcció. Haurà també de materialitzar sobre el terreny tots els punts de detall que la Direcció consideri per al replanteig exacte en planta i perfil de les diferents unitats. Tots els materials, equips i mà d'obra, necessaris per aquest treballs, aniran a càrrec de l'Adjudicatari.

En el cas que ho sol·liciti la Direcció Facultativa, abans de l'inici de les obres, serà preceptiu un aixecament taquimètric/batimètric consensuat per ambdues parts per tal de disposar d'un "document referent previ" alhora de valorar o mesurar les actuacions posteriors. Aquest aixecament, anirà a càrrec del Contractista i no tindrà cap tipus de validesa sense la supervisió directa de la Direcció d'Obra i la signatura final d'ambdues parts. En cas de no procedir així, l'únic "document referent previ" amb validesa serà aquell que estigui reflectit al projecte executiu de les obres.

Llevat de les excepcions directament indicades per la Direcció Facultativa, a les obres que es contemplin dragats de qualsevol tipus, aquesta actuació prèvia serà obligatòria.

8 MATERIALS

A més del que es disposa al CAPÍTOL II d'aquest Plec de prescripcions tècniques particulars s'hauran d'observar les següents prescripcions:

Si les procedències de materials estiguessin fixades en els documents contractuals, l'Adjudicatari haurà d'utilitzar obligatòriament les esmentades procedències, llevat l'autorització expressa del Director de l'obra.

Si per no complir les prescripcions del present Plec es rebutgen materials procedents de l'explanació, préstecs i pedreres, que figuren com utilitzables només en els documents informatius, l'Adjudicatari tindrà obligació d'aportar altres materials que compleixin les prescripcions, sense que per això tingui dret a un nou preu unitari.

L'Adjudicatari obtindrà a càrrec seu, és més, al seu compte, els materials per l'execució de les obres abonant totes les despeses, cànon, indemnitzacions, etc., que es presentin.

L'Adjudicatari notificarà a la Direcció de l'obra, amb suficient antelació, les procedències dels materials que es proposa utilitzar, aportant les mostres i les dades necessàries, tant pel que es refereix a la quantitat com a la qualitat.

En qualsevol cas es podran rebutjar els materials que no compleixin les condicions assenyalades pel present Plec de prescripcions tècniques particulars.

El Director de l'obra informarà per escrit la no recepció d'un material, així com podrà ordenar la retirada d'aquest material de l'obra en un termini determinat, essent per compte del contractista les despeses que ocasioni la retirada del mateix.

Quan s'hagi d'usar materials no especificats a aquest Plec, s'entendrà que han d'ésser de la millor qualitat, i en tot cas, queda facultat el Director de les obres per prescriure les

condicions que hauran de reunir i les seves dimensions, classes, característiques o tipus.

9 ABOCADORS

La localització d'abocadors, així com les despeses que comporti la seva utilització, seran a càrrec de l'Adjudicatari independentment de la distància a la que es trobi aquest de l'obra així com del mitjà de transport emprat independentment de la descripció de la unitat d'obra del pressupost o dels quadres de preus o de l'indicat a l'Annex de Residus. En qualsevol cas, els abocadors utilitzats estaran degudament autoritzats per la Generalitat de Catalunya, per aquesta raó, l'adjudicatari presentarà sempre els corresponents justificants. Els justificants hauran d'indicar la quantitat o volum de material aportat així com la procedència del material i estar degudament signats pel representant de l'abocador autoritzat o gestor de residus. Si la Direcció d'Obra ho estima oportú, la certificació i abonament de les unitats d'obra relatives al transport de runes, terres, material de dragat, o qualsevol altre material a abocador, estarà totalment condicionada a la presentació dels corresponents justificants emesos per part de l'abocador, de tal forma que, com a mínim la totalitat del material a certificar ha de coincidir amb la totalitat del material acreditat i justificat pel gestor de residus.

Llevat de les excepcions directament indicades per la Direcció Facultativa de les Obres, en cap cas es tindrà en compte els esmentats justificants per la quantificació o pel càlcul del volum o amidament de les corresponents unitats d'obra de transport a abocador. El mesurament i abonament ha d'estar calculat a partir de les unitats d'obra d'excavació, demolició, dragat o altres que puguin resultar-ne l'origen d'aquest material, les quals tenen un criteri d'amidament i abonament concret en cada cas d'acord amb el Plec de prescripcions tècniques particulars indicades al capítol II del present Plec.

10 PREUS UNITARIS

El preu unitari que apareix en lletra en el Quadre de preus nº1 serà el que s'aplicarà als mesuraments per obtenir l'import d'Execució material de cada unitat d'obra.

Els preus unitaris que figuren en el Quadre de preus nº1 inclouen sempre, llevat prescripció expressa en contra d'algun document contractual, i malgrat que no figurin en la descomposició del Quadre de preus nº 2 ni en la Justificació de preus, els següents conceptes: subministrament (inclús drets de patents, cànon d'extracció, etc.), transports, amàs, manipulació i utilització de tots els materials usats en l'execució de la corresponent unitat d'obra; les despeses de mà d'obra, maquinària, mitjans auxiliars, ferramentes, instal·lacions, etc., així com les despeses de tots tipus d'operacions normalment o incidentalment necessàries per acabar la unitat corresponent i els costos indirectes.

La descomposició dels preus unitaris que figura en el Quadre de preus nº 2 és d'aplicació exclusiva per a la valoració de les unitats d'obra incompletes, per aquesta raó l'Adjudicatari no podrà reclamar modificació dels preus que figuren en lletra al Quadre nº 1, per a la valoració de les unitats totalment executades, per errades o omissions en la descomposició que figura en el Quadre de Preus nº2.

La descripció de les operacions i materials necessaris per executar cada unitat d'obra, que figura en els corresponents articles del present Plec, no és exhaustiva sinó enunciativa, per a la millor comprensió dels conceptes que comprèn la unitat d'obra. Per això, les operacions o materials no relacionats però necessaris per executar la unitat d'obra en la seva totalitat, formen part de la unitat i, consegüentment, es consideren inclosos en el preu unitari corresponent.

L'annex de la memòria anomenat Justificació de Preus és un document purament informatiu i orientatiu que conté els preus simples d'elements bàsics tals com mà d'obra, maquinària, materials, etc. a més de (de vegades) la composició aproximada dels preus de les diverses partides d'obra del pressupost del projecte i que per tant no tindrà cap tipus de validesa a l'hora de qüestionar aquests preus unitaris del Quadre de preus nº 1 o nº 2 del Pressupost del projecte, sigui quina sigui la seva composició real.

En tot cas, sí que tindran validesa en aquest document, els preus simples d'elements bàsics tals com mà d'obra, maquinària, materials, etc. (en cas que hi siguin alhora de confeccionar o negociar qualsevol preu unitari d'una nova partida d'obra no existent al pressupost del projecte en cas de que fos necessària la seva execució.)

11 PARTIDES ALÇADES

Les partides que figuren com de "pagament íntegre" en els quadres de preus o en els Pressupostos parcials o generals, es pagaran íntegrament a l'Adjudicatari, un cop realitzats tots els treballs als quals corresponen, mentre que les partides alçades "a justificar" s'abonaran mitjançant preus unitaris, prèvia justificació, i en la mida que realment siguin executades.

12 DISPOSICIONS APLICABLES

A més de les disposicions esmentades explícitament als articles del present Plec, seran d'aplicació les disposicions següents:

- RDL 3/2011, de 14 de novembre, que aprova el text refós de la Llei de contractes del sector públic
- RD 817/2009, de 8 de maig, pel qual es desenvolupa parcialment la Llei 30/2007, de 30 d'octubre, de contractes del sector públic
- RD 1098/2001, de 12 d'octubre, pel qual s'aprova el reglament de la Llei de contractes de les administracions públiques, en tot allò no derogat pel RD 817/2009, de 8 de maig, pel qual es desenvolupa parcialment la Llei 30/2007, de 30 d'octubre, de contractes del sector públic
- Plec de clàusules administratives generals per a la contractació d'obres de l'Estat, aprovat pel Decret 3854/1970 de 31 de desembre (en la part que sigui vigent).
- Plec de clàusules administratives particulars i econòmiques que s'estableixen per la contractació d'aquestes obres.

Són bases tècniques del present projecte i de les solucions adoptades la normativa i els documents que apareixen a l'apartat corresponent de la Memòria.

Així com totes aquelles normes vigents a les Companyies subministradores dels serveis que puguin resultar afectats (aigua, electricitat, telèfons i gas).

Serà també d'aplicació la legislació que substitueixi, modifiqui o complimenti les disposicions esmentades i la nova legislació aplicable que es promulgui, sempre que estigui vigent amb anterioritat a la data del contracte.

En cas de contradicció o simple complementació de diverses normes es tindrà en compte en tot moment les condicions més restrictives.

13 EXISTÈNCIA DE TRÀFIC MARÍTIM I TERRESTRE DURANT L'EXECUCIÓ DE LES OBRES

L'Adjudicatari programarà l'execució de les obres de manera que les interferències siguin mínimes i si s'escau adaptarà els seus rendiments i planificació al tràfic, sense que això sigui motiu d'increment del preu del contracte. Les despeses ocasionades pels anteriors conceptes esmentats es consideren incloses en els preus del contracte i en cap moment podran ser objecte de reclamació. En el cas que el que s'ha exposat anteriorment impliqui la necessitat d'executar determinades parts de les obres per fases, aquestes seran definides per la Direcció de les obres i el possible cost adicional es considerarà, com en l'apartat anterior, inclòs en els preus unitaris.

14 MESURES D'ORDRE I SEGURETAT

L'Adjudicatari queda obligat a adoptar mesures d'ordre i seguretat necessàries per a la bona i segura marxa dels treballs, especialment en relació al dispostat a l'Estudi o Estudi bàsic de seguretat i salut d'aquest projecte.

En tot cas, l'Adjudicatari serà únicament i exclusivament el responsable durant l'execució de les obres de tots els accidents o perjudicis que pugui sofrir el seu personal o causar a alguna altra persona o Entitat. En conseqüència, l'Adjudicatari assumirà totes les responsabilitats annexes al compliment del dispostat a la legislació vigent en matèria de Seguretat i Salut a la construcció. Serà obligació de l'Adjudicatari la contractació d'assegurança contra el risc per incapacitat permanent o mort dels seus obrers.

15 OBRES NO PREVISTES

S'entendran per obres no previstes aquelles que no han estat objecte de descripció al projecte executiu i l'import de les quals no estigui recollit al Pressupost.

En principi, aquestes obres se subjectaran a les condicions d'aquest Plec, no obstant si per la seva naturalesa especial fos necessari la introducció d'algun preu que no figuri a aquest Projecte o condicions que no estiguin previstes a aquest Plec, es justificaran al Plec de condicions i Quadre de preus que s'hauran d'acompanyar al projecte que es redacti.

En cas d'executar obres sense prèvia redacció d'un nou projecte i de que es presentin unitats no incloses als Quadres de preus del Projecte es fixaran contradictòriament,

d'acord amb l'indicat a l'apartat 13, establint el Plec de condicions que regirà l'execució de les obres.

16 ASSAIGS DELS MATERIALS

Seràn a càrrec de l'adjudicatari els assaigs de control de qualitat, segons especificat en el pla de control de qualitat i en el seu pressupost.

A data de la signatura electrònica,

Esther Blanco Macià
Directora
Zona Portuària Centre

Signat electrònicament

PLEC DE PRESCRIPCIONS TÈCNIQUES PARTICULARS

Índex

B4 MATERIALS PER A ESTRUCTURES	14
B4Q MATERIALS PER A ESTRUCTURES FLOTANTS	14
B4QZ MATERIALS AUXILIARS PER A ESTRUCTURES FLOTANTS	14
B6 MATERIALS PER A TANCAMENTS I DIVISÒRIES	15
B6A MATERIALS PER A REIXATS I TANQUES LLEUGERES	15
B6A1 REIXATS METÀL·LICS	15
G PARTIDES D'OBRA D'ENGINYERIA CIVIL	16
G4 ESTRUCTURES	16
G4Q ESTRUCTURES FLOTANTS	16
G4Q3 PANTALANS FLOTANTS	16
G6 TANCAMENTS I DIVISÒRIES	17
G6A REIXATS I TANQUES LLEUGERES	17

B4 MATERIALS PER A ESTRUCTURES

B4Q MATERIALS PER A ESTRUCTURES FLOTANTS

B4QZ MATERIALS AUXILIARS PER A ESTRUCTURES FLOTANTS

1.- DEFINICIÓ I CARACTERÍSTIQUES DELS ELEMENTS

Complements necessaris per a la instal·lació de les estructures flotants: pantalans, trencaones, etc, i que no formen part del subministre dels mateixos. S'han considerat els elements següents:

- Connectors d'acer galvanitzat per a pantalans
- Cadena d'acer negre segons DIN 764 de secció ≥ 20 mm
- Grilló recte de 3/4

CARACTERÍSTIQUES GENERALS:

No han de tenir defectes interns o externs que perjudiquin la seva correcta utilització.

Tanmateix, no han de presentar restes d'oxidació.

Les característiques de qualitat dels materials auxiliars han de ser, com a mínim, les dels elements que han d'unir.

Els connectors podran ser blocs elastomèrics de tensió de trencament igual o superior a 12 t. Aquests han de poder rigiditzar-se mitjançant reforços d'acer galvanitzat amb autobloqueig. La tensió de trencament ha de superar les 14 t per bloc.

Les rosques han de tenir una llargària mínima de 10 cm.

S'ha de disposar un mínim de 2 connectors per estructura.

La capacitat mecànica de cada connector ha de ser igual o superior a 90 t.

Els escanyacables han de ser d'acer inoxidable amb passadors antibloqueig.

Resistència a la tracció: ≥ 420 N/mm²

Límit elàstic: ≥ 260 N/mm²

Allargament fins al trencament per a probeta longitudinal: $\geq 24\%$

Resiliència a 20°C: $\geq 2,8$ kg m/cm²

Toleràncies:

- Gruixos: $\pm 2,4\%$
- Llargàries: $+ 5\%$

2.- CONDICIONS DE SUBMINISTRAMENT I EMMAGATZEMATGE

Subministrament: En unitats amb l'emballatge adequat, protegit de manera que arribi a l'obra amb les condicions exigides.

Emmagatzematge: Protegides de les pluges, els focus d'humitat, i de les zones on pugui rebre impactes. No han de tenir contacte directe amb el terra.

3.- UNITAT I CRITERIS D'AMIDAMENT

Unitat d'amidament: la indicada a la descripció de l'element

Criteri d'amidament: quantitat necessària subministrada a l'obra

4.- NORMATIVA DE COMPLIMENT OBLIGATORI

No hi ha normativa de compliment obligatori.

B6 MATERIALS PER A TANCAMENTS I DIVISÒRIES

B6A MATERIALS PER A REIXATS I TANQUES LLEUGERES

B6A1 REIXATS METÀL·LICS

1.- DEFINICIÓ I CARACTERÍSTIQUES DELS ELEMENTS

Conjunt de perfils d'acer galvanitzat o d'acer inoxidable, malla de torsió simple, malla electrosoldada, o malla ondulada, i mecanismes que formen el bastiment i les fulles de les portes.

CARACTERÍSTIQUES GENERALS:

Els acabats dels perfils poden ser pintats o galvanitzats en el cas de perfils d'acer no inoxidable.

Les malles poden ser galvanitzades, galvanitzades i pintades o plastificades.

Els perfils i les malles han de tenir un aspecte uniforme i sense defectes superficials. No han de tenir esquerdes ni despreniments en el recobriment.

La grandària, el tipus i la disposició dels perfils han de complir les especificacions de la documentació tècnica del projecte.

Els perfils han de ser rectes si no s'indica el contrari a la DT.

La separació entre barrots o perfils, si es el cas, ha de ser inferior a 12 cm.

La unió entre els perfils ha d'estar feta per soldadura (per arc o per resistència).

S'admet també la unió amb cargols autorroscants en cas que el perfil porti plecs especialment per allotjar la rosca del cargol.

Si els perfils són galvanitzats, les soldadures han d'estar tractades amb pintura de pols de zenc amb resines (galvanització en fred). Si els perfils són d'acer inoxidable les soldadures han d'estar pulides.

Si l'acabat dels perfils és pintat, aquest haurà de ser amb una capa d'emprimació antioxidant i dues d'esmalt.

El sistema de tancament ha de ser d'un punt. Cada fulla ha de tenir tres frontisses.

La fulla que no porti el mecanisme de tancament ha de tenir elements per a la seva fixació al paviment.

La qualitat de la manyeria utilitzada no ha de ser inferior a la qualitat de la porta .

Toleràncies:

- Llargària dels perfils: ± 1 mm
- Dimensions de la secció:
 - Gruix $\leq 1,5$ mm: $\pm 0,5$ mm
 - Gruix $> 1,5$ mm: $\pm 0,8$ mm
- Secció dels perfils: $\pm 2,5\%$
- Rectitud dels perfils: ± 2 mm/m
- Torsió dels perfils: $\pm 1^\circ$ /m
- Planor: ± 1 mm/m
- Angles: $\pm 1^\circ$

ACER GALVANITZAT:

Protecció de galvanització: ≥ 385 g/m²

ACER INOXIDABLE:

Ha de ser apte per al soldatge.

La composició química de l'acer s'ha d'ajustar a les especificacions següents:

- Carboni: $< 0,08\%$
- Manganés: $< 2,00\%$
- Silici: $< 1,00\%$
- Fosfor: $< 0,04\%$
- Sofre: $< 0,04\%$
- Coure: 16,00-18,00%
- Niquel: 10,00-14,00%
- Molibdè: 2,00-2,50%

Resistència a la tracció: ≥ 600 N/mm²

2.- CONDICIONS DE SUBMINISTRAMENT I EMMAGATZEMATGE

Subministrament: amb els elements que calguin per a assegurar el seu escairat i la seva planor.

Emmagatzematge: protegit de les pluges, els focus d'humitat i els impactes. No ha d'estar en contacte amb el terra.

3.- UNITAT I CRITERIS D'AMIDAMENT

Unitat d'amidament: la indicada a la descripció de l'element

Criteri d'amidament: quantitat necessària subministrada a l'obra

4.- NORMATIVA DE COMPLIMENT OBLIGATORI

No hi ha normativa de compliment obligatori.

G PARTIDES D'OBRA D'ENGINYERIA CIVIL

G4 ESTRUCTURES

G4Q ESTRUCTURES FLOTANTS

G4Q3 PANTALANS FLOTANTS

0.- ELEMENTOS QUE CONTEMPLA EL PLIEGO

G4Q336CM.

1.- DEFINICIÓ I CONDICIONS DE LES PARTIDES D'OBRA EXECUTADES

Estructures flotants d'alumini formades per peces disposades successivament sense més elements que les seves connexions, sense passarel·les intermitges.

L'execució de la unitat d'obra inclou les operacions següents:

- Subministrament i transport de les peces
- Descàrrega
- Botadura, ensamblatge i fondeig en el lloc indicat per la DT.

CONDICIONS GENERALS:

El pantalà instal·lat ha de tenir les mateixes condicions que l'element simple. Ha d'estar disposat amb els elements flotadors a les distàncies fixades en el projecte.

L'estructura d'unió dels flotadors tindrà una amplada superior o igual a la dels elements de flotació, no pugen sobresortir aquests d'aquelles.

El metacentre ha d'estar per sobre del centre de gravetat una alçada que superi la del pantalà.

El paviment ha de ser antilliscant.

La unió de peces ha de ser fiable, amb una resistència a la tracció no inferior a 100 kN/m d'amplària.

Ha de tenir gran inèrcia a l'onatge i als impactes.

El pantalà ha de quedar fixat en el seu lloc definitiu mitjançant elements ancorats a elements rígids, o bé fondejat mitjançant cadenes i/o cables, subjectes a balasts.

Fletxa xapa superior: $\leq 1/400$

Escorabilitat: $\leq 5^\circ$

Càrrega admissible sobre el pantalà: ≥ 1 kN/m²

Francbord: $\geq 0,5$ m

Toleràncies de col·locació:

- Distància lliure entre dos elements de flotació: $\pm 2,5\%$
- Gruix zones especials i connexions: $\pm 3\%$

2.- CONDICIONS DEL PROCÉS D'EXECUCIÓ

Durant el procés d'execució, quan no s'estiguin traslladant, han d'estar subjectes a morts de manera que no puguin tocar-se entre sí les peces, ni xocar contra els elements fixos i embarcacions.
Han d'estar convenientment senyalitzats.

3.- UNITAT I CRITERIS D'AMIDAMENT

m2 de superfície flotant, excluides defenses.

4.- NORMATIVA DE COMPLIMENT OBLIGATORI

No hi ha normativa de compliment obligatori.

G6 TANCAMENTS I DIVISÒRIES

G6A REIXATS I TANQUES LLEUGERES

0.- ELEMENTS QUE CONTEMPLA EL PLEC

G6A16DW7.

1.- DEFINICIÓ I CONDICIONS DE LES PARTIDES D'OBRA EXECUTADES

Col·locació de reixat de malla d'acer i de la porta formada per perfils metàl·lics i malla electrosoldada.

S'han considerat les unitats d'obra següents:

- Reixat amb malla de torsió senzilla
- Reixat amb bastidor o sense i malla electrosoldada, malla ondulada o entramat metàl·lic
- Reixat amb doble ballesta superior i malla electrosoldada galvanitzada i plastificada.
- Porta de fulles batents formada per perfils metàl·lics, malla electrosoldada, ondulada o de torsió, mecanismes i muntants de suport.
- Porta corredissa formada per bastidor de tub, malla electrosoldada i guia inferior amb rodet.

S'han considerat les formes de col·locació del reixat següents:

- Amb pals de tub col·locats sobre daus de formigó
- Ancorat a l'obra
- Amb platines i fixat mecànicament a l'obra

L'execució de la unitat d'obra inclou les operacions següents:

Reixat:

- Replanteig
- Col·locació de l'element
- Formació de les bases per als suports, o del forat en l'obra
- Col·locació dels elements que formen el reixat
- Tesat del conjunt
- Replanteig
- Col·locació dels muntants sobre daus de formigó, ancorats a l'obra o sobre platines
- Col·locació dels elements que formen el reixat

Porta de fulles batents:

- Replanteig
- Fonamentació dels muntants (excavació del pou i reblert amb formigó) o ancoratge a obres de fàbrica
- Muntatge de la porta
- Falcat provisional

- Col·locació dels mecanismes
- Neteja i protecció

Porta corredissa:

- Replanteig
- Fixació de la guia inferior
- Fixació dels bastiments laterals
- Muntatge de la porta
- Col·locació dels mecanismes
- Neteja i protecció del conjunt

REIXAT

La tanca ha de quedar ben fixada al suport. Ha d'estar aplomada i amb els angles i els nivells previstos.

Els muntants han de quedar verticals, independentment del pendent del terreny. Quan ha d'anar col·locada sobre daus de formigó, els suports s'han d'ancorar a aquestes bases que no han de quedar visibles.

La llargària de l'ancoratge dels suports ha de ser l'especificada a la DT.

Toleràncies d'execució:

- Distància entre suports:
 - Reixa amb malla de torsió senzilla: ± 20 mm
 - Reixa amb bastidor de 2x1,8 m: ± 2 mm
 - Reixa amb bastidor de 2,5x1,5 m; 2,65x1,5 m o 2,65x1,8 m: ± 5 mm
- Replanteig: ± 10 mm
- Nivell: ± 5 mm
- Aplomat: ± 5 mm

REIXAT AMB MALLA DE TORSIÓ SENZILLA:

La tanca ha de tenir muntants de tensió i de reforç repartits uniformement als trams rectes i a les cantonades.

Aquests muntants han d'estar reforçats amb tornapuntes.

Distància entre els suports tensors: 30 - 48 m

Nombre de cables tensors: 3

Nombre de grapes de subjecció de la tela per muntant: 7

REIXAT AMB BALLESTA SUPERIOR:

El reixat col·locat ha d'impedir la possibilitat d'escalada o de pas de persones a través seu.

Ha de permetre una bona visibilitat de l'entorn immediat.

PORTES:

La porta ha d'obrir i tancar correctament.

Ha d'estar aplomada i al nivell previst.

Ha de quedar al mateix pla que la resta del tancament. El moviment de la porta no ha de produir deformacions al conjunt del tancament.

No ha de gravitar cap tipus de càrrega sobre el bastiment.

El conjunt no ha de tenir deformacions, cops, desprendiments ni d'altres defectes superficials.

La porta batent ha de quedar subjecta a les columnes de fixació laterals, d'acord amb les especificacions del fabricant. A la porta corredissa, hi ha de quedar col·locada la columna de topall i la guia superior. Els mecanismes de lliscament han d'estar col·locats.

En la porta corredissa, el mecanisme de lliscament ha de garantir un accionament suau i silencios.

La guia inferior, per al desplaçament de la porta corredissa, ha de quedar encastada al paviment.

Franquícia de la fulla al paviment: ≥ 8 mm, ≤ 12 mm

Franquícia de la fulla al bastiment: ≤ 4 mm

Toleràncies d'execució:

- Replanteig: ± 10 mm
- Nivell: ± 3 mm
- Aplomat: ± 3 mm

2.- CONDICIONS DEL PROCÉS D'EXECUCIÓ

REIXAT

Durant tot el procés constructiu, s'ha de garantir la protecció contra les empentes i els impactes per mitjà d'ancoratges i s'ha de mantenir l'aplomat amb

l'ajuda d'elements auxiliars.

PORTES:

El bastiment s'ha de muntar amb elements que mantinguin el seu aplomat i el seu nivell fins que quedi ben travat.

Totes les fixacions de manera s'han de fer amb cargols o amb soldadura.

3.- UNITAT I CRITERIS D'AMIDAMENT

REIXAT

m de llargària amidada segons les especificacions de la DT.

PORTES:

Unitat mesurada segons les especificacions de la DT.

4.- NORMATIVA DE COMPLIMENT OBLIGATORI

No hi ha normativa de compliment obligatori.

5.- CONDICIONS DE CONTROL D'EXECUCIÓ I DE L'OBRA ACABADA

CONTROL D'EXECUCIÓ. OPERACIONS DE CONTROL:

Els punts de control més destacables són els següents:

- Comprovació topogràfica de la situació de la tanca.
- Inspecció visual de l'estat general de la tanca.
- Comprovació manual de la resistència d'arrencada en un 10 % dels suports. Es tracta de moure manualment el suport sense observar desplaçaments a la base de fonamentació.

CONTROL D'EXECUCIÓ. CRITERIS DE PRESA DE MOSTRES:

Els controls es realitzaran segons les indicacions de la DF. Els controls es fonamenten en l'inspecció visual i per tant, en l'experiència de l'inspector en aquest tipus de control.

CONTROL D'EXECUCIÓ. INTERPRETACIÓ DE RESULTATS I ACTUACIONS EN CAS D'INCOMPLIMENT:

Els tancaments amb malla hauran d'ajustar-se a les especificacions del plec, tant en el que fa referència a la malla pròpiament dita com en els elements auxiliars (suports i accessoris).

Correcció per part del contractista de les irregularitats observades en els suports de la tanca. En cas d'observar deficiències, s'ampliarà el control, en primer lloc fins a un 20 % dels suports, i en cas de mantenir-se les irregularitats, es passarà a realitzar control sobre el 100 % de les unitats.

CONTROL DE L'OBRA ACABADA. OPERACIONS DE CONTROL:

Inspecció visual de la unitat acabada.

CONTROL DE L'OBRA ACABADA. CRITERIS DE PRESA DE MOSTRES:

En la unitat acabada han de realitzar-se, les comprovacions i proves de servei previstes en projecte i/o ordenades per DF conjuntament amb les exigides per la normativa vigent.

CONTROL DE L'OBRA ACABADA. INTERPRETACIÓ DE RESULTATS I ACTUACIONS EN CAS D'INCOMPLIMENT:

Correcció per part del contractista de les irregularitats observades.

A data de la signatura electrònica,

Esther Blanco Macià
Directora
Zona Portuària Centre

Signat electrònicament

DOCUMENT NÚM. 4. PRESSUPOST

AMIDAMENTS

AMIDAMENTS

Obra 01 PRESSUPOST 812
 Capítol 01 OBRES GENERALS

NUM	CODI	UA	DESCRIPCIÓ
1	Q4Q336CX	u	Fabricació, transport i col·locació de pantalà flotant segons prescripció tècnica de l'annex1 format per -Plataforma flotant de 20 x 2,5 m. Amb 2 flotadors de formigó cada tram -desplaçament de passarel·la d'accés existent -Nova biela de 3,5 m x 200 mm., i desplaçament de l'existent. -Conjunts d'ancoratges a moll de passarel·la i biela. -Flotadors addicionals per a passarel·la i biela. -Cables tensors. -Transport a destí. -Grua auxiliar per a muntatge.

AMIDAMENT DIRECTE 1,000

2	MAR23	u	Col·locació de defensa segons detall. Inclòs ancoratges de fixació de cargols de INOX AISI 316 instal·lada amb qualsevol mitjà necessari.
---	-------	---	---

AMIDAMENT DIRECTE 12,000

3	G6A16DW7	ml	Subministrament i muntatge de tanca tipus revisa igual a l'existent en acabat galvanitzat, alçada de 2,5 ml + suplement anti persones de 1,5 ml conformada per pals a l'inici, final cantonades i cada 2ml com a màxim. Inclòs fonamentació, ancoratges, transport i col·locació.
---	----------	----	---

Num.	Text	Tipus	[C]	[D]	[E]	[F]	TOTAL	Fórmula
2	perimetre moll		14,000				14,000	C#*D##E##F#
3	fora moll		2,000				2,000	C#*D##E##F#

TOTAL AMIDAMENT 16,000

4	TSER01	ut	Subministrament, muntatge i posada en servei d'Eco torreta intel·ligent de telegestió model HELM de la casa MARCONN, o similar, amb material reciclat oceànic, d'una alçada de 1.170 mm, amb grau de protecció IP66, llum led 360° regulable. Amb configuració de 2 preses d'aigua, 2 preses elèctriques de 16A, monofàsica, 2 preses elèctriques de 32A, monofàsica, i 1 presa elèctrica de 32A, trifàsica. Inclòs sistema de subjecció ant-crash i protecció metàl·lica de la torreta, i logotip de Ports de la Generalitat. Inclòs obra civil per a la demolició de torreta existent, ancoratge amb platina i col·locació de la nova.
---	--------	----	--

AMIDAMENT DIRECTE 1,000

5	MAR122	PA	Partida alçada a justificar per la intervenció prèvia en pantalà. Retirada puntual d'escullera o element sense definir del fons marí amb mitjans mecànics i/o manuals, en ubicació indicada per la D.O. dintre de la Dàrsena Pesquera del Port de Vilanova. Inclòs càrrega, transport i cànon d'abocador segons tipologia de residu.
---	--------	----	--

AMIDAMENT DIRECTE 1,000

6	X07B002	u	Treballs de generació de model BIM en format CAD/IFC/altres formats, i actualització del GIS segons procediment O1.01 Procediment_general_SIG-PGS de Ports de la Generalitat, per a integrar-ho al sistema. Inclou: - Aixecament 3D i Dibuix CAD 3D de tots els elements nous i modificats dins l'àmbit de les obres, recollint tots els elements indicats i seguint les especificacions tècniques de la Cartografia de Ports de la Generalitat. -Generació del model BIM amb la integració de les metadades (classificació elements, dades elements, col·locació en obra....) i links de la documentació final d'obra (informes de SIS, laboratori, control de qualitat,...) - Incorporació GPKG a PostGIS. Control de qualitat del contingut dels arxius GPKG amb els elements nous. Esborrat o modificació dels elements originals del servidor PostGIS necessaris per a garantir l'encaix dels nous elements. Incorporació dels elements nous al servidor PostGIS seguint les especificacions tècniques del SIG de Ports de la Generalitat.
---	---------	---	---

AMIDAMENTS

AMIDAMENT DIRECTE

7 X07C001 PA Pressupost estudi de Seguretat i Salut; equivalent al 2,5% del pressupost d'execució material.

Num.	Text	Tipus	[C]	[D]	[E]	[F]	TOTAL	Fórmula
2	5 % obra		0,050	65.120,000			3.256,000	C#*D#

TOTAL AMIDAMENT

QUADRE DE PREUS NÚM. 1

QUADRE DE PREUS NÚMERO 1

NÚMERO	CODI	UA	DESCRIPCIÓ	PREU	
P-1	G6A16DW7	ml	Subministrament i muntatge de tanca tipus revisa igual a l'existent en acabat galvanitzat, alçada de 2,5 ml + suplement anti persones de 1,5 ml conformada per pals a l'inici, final cantonades i cada 2ml com a màxim. Inclòs fonamentació, ancoratges, transport i col·locació. (DOS-CENTS VUITANTA EUROS)	280,00	€
P-2	MAR122	PA	Partida alçada a justificar per la intervenció prèvia en pantalà. Retirada puntual d'escullera o element sense definir del fons marí amb mitjans mecànics i/o manuals, en ubicació indicada per la D.O. dintre de la Dàrsena Pesquera del Port de Vilanova. Inclòs càrrega, transport i cànon d'abocador segons tipologia de residu. (VUIT MIL CINQ-CENTS EUROS)	8.500,00	€
P-3	MAR23	u	Col·locació de defensa segons detall. Inclòs ancoratges de fixació de cargols de INOX AISI 316 instal·lada amb qualsevol mitjà necessari. (DOS-CENTS VINT EUROS)	220,00	€
P-4	Q4Q336CX	u	Fabricació, transport i col·locació de pantalà flotant segons prescripció tècniques de l'annex1 format per -Plataforma flotant de 20 x 2,5 m. Amb 2 flotadors de formigó cada tram -desplaçament de passarel·la d'accés existent -Nova biela de 3,5 m x 200 mm., i desplaçament de l'existent. -Conjunts d'ancoratges a moll de passarel·la i biela. -Flotadors addicionals per a passarel·la i biela. -Cables tensors. -Transport a destí. -Grua auxiliar per a muntatge. (QUARANTA-CINC MIL TRES-CENTS EUROS)	45.300,00	€
P-5	TSER01	ut	Subministrament, muntatge i posada en servei d'Eco torreta intel·ligent de telegestió model HELM de la casa MARCONN, o similar, amb material reciclat oceànic, d'una alçada de 1.170 mm, amb grau de protecció IP66, llum led 360° regulable. Amb configuració de 2 preses d'aigua, 2 preses elèctriques de 16A, monofàsica, 2 preses elèctriques de 32A, monofàsica, i 1 presa elèctrica de 32A, trifàsica. Inclòs sistema de subjecció ant-crash i protecció metàl·lica de la torreta, i logotip de Ports de la Generalitat. Inclòs obra civil per a la demolició de torreta existent, ancoratge amb platina i col·locació de la nova. (QUATRE MIL DOS-CENTS EUROS)	4.200,00	€
P-6	X07B002	u	Treballs de generació de model BIM en format CAD/IFC/altres formats, i actualització del GIS segons procediment O1.01 Procediment_general_SIG-PGS de Ports de la Generalitat, per a integrar-ho al sistema. Inclou: - Aixecament 3D i Dibuix CAD 3D de tots els elements nous i modificats dins l'àmbit de les obres, recollint tots els elements indicats i seguint les especificacions tècniques de la Cartografia de Ports de la Generalitat. -Generació del model BIM amb la integració de les metadades (classificació elements, dades elements, col·locació en obra....) i links de la documentació final d'obra (informes de SiS, laboratori, control de qualitat,...) - Incorporació GPKG a PostGIS. Control de qualitat del contingut dels arxius GPKG amb els elements nous. Esborrat o modificació dels elements originals del servidor PostGIS necessaris per a garantir l'encaix dels nous elements. Incorporació dels elements nous al servidor PostGIS seguint les especificacions tècniques del SIG de Ports de la Generalitat. (DOS MIL CINQ-CENTS EUROS)	2.500,00	€

QUADRE DE PREUS NÚMERO 1

NÚMERO	CODI	UA	DESCRIPCIÓ	PREU
--------	------	----	------------	------

A data de la signatura electrònica,
Esther Blanco Macià
Directora
Zona Portuària Centre

QUADRE DE PREUS NÚM. 2

QUADRE DE PREUS NÚMERO 2

Pàg.: 1

NÚMERO	CODI	UA	DESCRIPCIÓ	PREU	
P-1	G6A16DW7	ml	Subministrament i muntatge de tanca tipus revisa igual a l'existent en acabat galvanitzat, alçada de 2,5 ml + suplement anti persones de 1,5 ml conformada per pals a l'inici, final cantonades i cada 2ml com a màxim. Inclòs fonamentació, ancoratges, transport i col·locació. Sense descomposició	280,00	€
				280,00000	€
P-2	MAR122	PA	Partida alçada a justificar per la intervenció prèvia en pantalà. Retirada puntual d'escullera o element sense definir del fons marí amb mitjans mecànics i/o manuals, en ubicació indicada per la D.O. dintre de la Dàrsena Pesquera del Port de Vilanova. Inclòs càrrega, transport i cànon d'abocador segons tipologia de residu. Sense descomposició	8.500,00	€
				8.500,00000	€
P-3	MAR23	u	Col·locació de defensa segons detall. Inclòs ancoratges de fixació de cargols de INOX AISI 316 instal·lada amb qualsevol mitjà necessari. Sense descomposició	220,00	€
				220,00000	€
P-4	Q4Q336CX	u	Fabricació, transport i col·locació de pantalà flotant segons prescripció tècniques de l'annex1 format per -Plataforma flotant de 20 x 2,5 m. Amb 2 flotadors de formigó cada tram -desplaçament de passarel·la d'accés existent -Nova biela de 3,5 m x 200 mm., i desplaçament de l'existent. -Conjunts d'ancoratges a moll de passarel·la i biela. -Flotadors addicionals per a passarel·la i biela. -Cables tensors. -Transport a destí. -Grua auxiliar per a muntatge. Sense descomposició	45.300,00	€
				45.300,00000	€
P-5	TSER01	ut	Subministrament, muntatge i posada en servei d'Eco torreta intel·ligent de telegestió model HELM de la casa MARCONN, o similar, amb material reciclat oceànic, d'una alçada de 1.170 mm, amb grau de protecció IP66, llum led 360° regulable. Amb configuració de 2 preses d'aigua, 2 preses elèctriques de 16A, monofàsica, 2 preses elèctriques de 32A, monofàsica, i 1 presa elèctrica de 32A, trifàsica. Inclòs sistema de subjecció ant-crash i protecció metàl·lica de la torreta, i logotip de Ports de la Generalitat. Inclòs obra civil per a la demolició de torreta existent, ancoratge amb platina i col·locació de la nova. Sense descomposició	4.200,00	€
				4.200,00000	€
P-6	X07B002	u	Treballs de generació de model BIM en format CAD/IFC/altres formats, i actualització del GIS segons procediment O1.01 Procediment_general_SIG-PGS de Ports de la Generalitat, per a integrar-ho al sistema. Inclou: - Aixecament 3D i Dibuix CAD 3D de tots els elements nous i modificats dins l'àmbit de les obres, recollint tots els elements indicats i seguint les especificacions tècniques de la Cartografia de Ports de la Generalitat. -Generació del model BIM amb la integració de les metadades (classificació elements, dades elements, col·locació en obra....) i links de la documentació final d'obra (informes de SiS, laboratori, control de qualitat,...) - Incorporació GPKG a PostGIS. Control de qualitat del contingut dels arxius GPKG amb els elements nous. Esborrat o modificació dels elements originals del servidor PostGIS necessaris per a garantir l'encaix dels nous elements. Incorporació dels elements nous al servidor PostGIS seguint les especificacions tècniques del SIG de Ports de la Generalitat. Sense descomposició	2.500,00	€
				2.500,00000	€

QUADRE DE PREUS NÚMERO 2

NÚMERO	CODI	UA	DESCRIPCIÓ	PREU
--------	------	----	------------	------

A data de la signatura electrònica,
Esther Blanco Macià
Directora
Zona Portuària Centre

PRESSUPOST PARCIAL

PRESSUPOST

Obra 01 Pressupost 812
 Capítol 01 OBRES GENERALS

NUMI	CODI	UA	DESCRIPCIÓ	PREL	AVIDAMENT	IMPORT
1	Q4Q336CX	u	Fabricació, transport i col·locació de pantalà flotant segons prescripció tècniques de l'annex1 format per -Plataforma flotant de 20 x 2,5 m. Amb 2 flotadors de formigó cada tram -desplaçament de passarel·la d'accés existent -Nova biela de 3,5 m x 200 mm., i desplaçament de l'existent. -Conjunts d'ancoratges a moll de passarel·la i biela. -Flotadors addicionals per a passarel·la i biela. -Cables tensors. -Transport a destí. -Grua auxiliar per a muntatge. (P - 4)	45.300,00	1,000	45.300,00
2	MAR23	u	Col·locació de defensa segons detall. Inclòs ancoratges de fixació de cargols de INOX AISI 316 instal·lada amb qualsevol mitjà necessari. (P - 3)	220,00	12,000	2.640,00
3	G6A16DW7	ml	Subministrament i muntatge de tanca tipus revisa igual a l'existent en acabat galvanitzat, alçada de 2,5 ml + suplement anti persones de 1,5 ml conformada per pals a l'inici, final cantonades i cada 2ml com a màxim. Inclòs fonamentació, ancoratges, transport i col·locació. (P - 1)	280,00	16,000	4.480,00
4	TSER01	ut	Subministrament, muntatge i posada en servei d'Eco torreta intel·ligent de telegestió model HELM de la casa MARCONN, o similar, amb material reciclat oceànic, d'una alçada de 1.170 mm, amb grau de protecció IP66, llum led 360° regulable. Amb configuració de 2 preses d'aigua, 2 preses elèctriques de 16A, monofàsica, 2 preses elèctriques de 32A, monofàsica, i 1 presa elèctrica de 32A, trifàsica. Inclòs sistema de subjecció ant-crash i protecció metàl·lica de la torreta, i logotip de Ports de la Generalitat. Inclòs obra civil per a la demolició de torreta existent, ancoratge amb platina i col·locació de la nova. (P - 5)	4.200,00	1,000	4.200,00
5	MAR122	PA	Partida alçada a justificar per la intervenció prèvia en pantalà. Retirada puntual d'escullera o element sense definir del fons marí amb mitjans mecànics i/o manuals, en ubicació indicada per la D.O. dintre de la Dàrsena Pesquera del Port de Vilanova. Inclòs càrrega, transport i canòn d'abocador segons tipologia de residu. (P - 2)	8.500,00	1,000	8.500,00
6	X07B002	u	Treballs de generació de model BIM en format CAD/IFC/altres formats, i actualització del GIS segons procediment O1.01 Procediment_general_SIG-PGS de Ports de la Generalitat, per a integrar-ho al sistema. Inclou: - Aixecament 3D i Dibuix CAD 3D de tots els elements nous i modificats dins l'àmbit de les obres, recollint tots els elements indicats i seguint les especificacions tècniques de la Cartografia de Ports de la Generalitat. -Generació del model BIM amb la integració de les metadades (classificació elements, dades elements, col·locació en obra...) i links de la documentació final d'obra (informes de SiS, laboratori, control de qualitat,...) - Incorporació GPKG a PostGIS. Control de qualitat del contingut dels arxius GPKG amb els elements nous. Esborrat o modificació dels elements originals del servidor PostGIS necessaris per a garantir l'encaix dels nous elements. Incorporació dels elements nous al servidor PostGIS seguint les especificacions tècniques del SIG de Ports de la Generalitat. (P - 6)	2.500,00	0,000	0,00
7	X07C001	PA	Pressupost estudi de Seguretat i Salut; equivalent al 2,5% del pressupost d'execució material. (P - 0)	1,00	3.256,000	3.256,00

PRESSUPOST

Pàg.: 2

TOTAL	Capítol	01.01	68.376,00
--------------	----------------	--------------	------------------

PRESSUPOST GENERAL

PRESSUPOST D'EXECUCIÓ PER CONTRACTE

Pàg. 1

PRESSUPOST D'EXECUCIÓ MATERIAL	68.376,00
13 % Despeses Generals SOBRE 68.376,00.....	8.888,88
6 % Benefici Industrial SOBRE 68.376,00.....	4.102,56
Subtotal	81.367,44
21 % IVA SOBRE 81.367,44.....	17.087,16
TOTAL PRESSUPOST PER CONTRACTE €	98.454,60

Aquest pressupost d'execució per contracte puja a

(NORANTA-VUIT MIL QUATRE-CENTS CINQUANTA-QUATRE EUROS AMB SEIXANTA CÈNTIMS)

A data de la signatura electrònica,
Esther Blanco Macià
Directora
Zona Portuària Centre