

FORMALITZACIÓ - CONTRACTACIÓ

CONTRACTE DE SUBMINISTRAMENT D'UNA FLOTA DE VEHICLES EN MODALITAT DE LLOGUER SENSE OPCIÓ DE COMPRA (RENTING) AMB CRITERIS DE CONTRACTACIÓ ECOLÒGICA MITJANÇANT EL PROCEDIMENT OBERT HARMONITZAT

Terrassa, a la data de la darrera signatura digital

LES PARTS

D'una part l'entitat pública empresarial local **TERRASSA CICLE DE L'AIGUA, EPEL** (en endavant TAIGUA), amb CIF Q0802203J i amb domicili social situat al carrer de la Societat, 30, de 08221-Terrassa, representada per Juan Ramón Vázquez García, de nacionalitat espanyola i major d'edat, amb DNI 38057982C, en la seva qualitat de Gerent de l'Entitat, segons nomenament i contractació efectuada per acord del Consell d'Administració de data 4 de març de 2019.

D'altra part **ANDACAR 2000 S.A.** amb CIF A12363529 i amb domicili social a Av. de València, s/n, de 12006 – Castelló, representada per Manuel Rodríguez Ferrer, de nacionalitat espanyola i major d'edat i amb DNI 20245870M, en nom i representació de l'empresa segons escriptura d'apoderament atorgada davant del Notari de Castellón, José Vicente Malo Concepción, en data 4 de abril de 2023 i núm. 861 del seu protocol.

FINALITAT

La finalitat de subscriure aquest document és contractar el subministrament de diversos tipus de vehicles en modalitat de lloguer sense opció de compra (renting) per al desenvolupament ordinari de les activitats de Terrassa Cicle de l'Aigua, EPEL.

ANTECEDENTS

La contractació té per objecte dur a terme el subministrament de diversos tipus de vehicles en modalitat de lloguer sense opció de compra (renting) per al desenvolupament ordinari de les activitats de Terrassa Cicle de l'Aigua, EPEL.

Tal com consta en el Plec de Clàusules Administratives Particulars d'aquest contracte (en endavant, PCAP), la seva licitació havia de ser tramitada mitjançant el procediment obert donat que, de conformitat amb les previsions clàusula 14a del PCAP, en relació als articles 131 a 140 i 45 i següents de la LCSP, i tal i com queda acreditat en l'informe de necessitats, aquest contracte tenia un pressupost base de licitació de 1.091.613,60 euros (IVA inclòs) i un valor estimat de 1.308.132,00 euros (IVA exclòs), amb una durada de quatre (4) anualitats i amb la possibilitat de prorrogar el contracte per un (1) període addicional de fins a un màxim de dotze (12) mesos cadascun.

El finançament de les obligacions derivades del compliment del contracte es farà a càrrec dels pressupostos de l'Entitat corresponents als exercicis on s'executi el present contracte.

Al tractar-se d'un procediment obert harmonitzat, en data 4 d'agost de 2023, es va procedir a la publicació al Diari Oficial de la Unió Europea i en mateix dia es va procedir a la publicació de la licitació a la Plataforma de Serveis de Contractació Pública de la Generalitat de Catalunya per la presentació d'ofertes a través de la Plataforma de Licitació Electrònica de TAIGUA, disposant d'un termini de presentació de proposicions des del fins al 29 de setembre de 2023.

En data 22 de setembre de 2023, l'empresa ANDACAR 2000, S.A., va presentar oferta en aquest procediment, en la que s'adjunta la següent documentació:

- Document Europeu Únic de Contractació (DEUC) degudament complimentat.

- El model de proposició econòmica i relativa a la resta de criteris automàtics, correctament complimentat.

En data 2 d'octubre de 2023, reunida en sessió privada, la Mesa de contractació per la licitació del contracte acordà admetre a la licitació la proposició presentada.

En data 6 d'octubre de 2023 i reunida en sessió privada, la Mesa de contractació decidí proposar com a adjudicatària a l'empresa ANDACAR 2000, S.A. dels lots següents:

- Lot 1: Furgoneta càrrega 500 KG elèctrica 2p
- Lot 2: Furgoneta càrrega 500 KG elèctric 5 p
- Lot 3: Furgoneta càrrega 1000 KG elèctric

En data 16 d'octubre, ANDACAR 2000, S.A. va aportar la documentació justificativa d'acord amb les previsions de la clàusula trentena del PCAP i de l'article 150.2 de la LCSP.

En data 11 de gener de 2024, mitjançant Resolució número 16 del gerent de TAIGUA, es va acordar adjudicar els lots 1, 2 i 3 del contracte que té per objecte el subministrament de diversos tipus de vehicles en modalitat de lloguer sense opció de compra (renting), al licitador ANDACAR 2000, S.A. amb CIF A12363529.

L'import del present contracte és de **763.752,00 euros (IVA inclòs)**, amb el següent desglossament:

Lot	Preu unitari (IVA exclòs)	Núm. vehicles	Preu total vehicles	IVA	TOTAL (IVA inclòs)	Preu mensual per vehicle (IVA exclòs)	Preu anual per vehicle (IVA exclòs)
<u>Lot 1: Furgoneta càrrega 500 KG elèctrica 2p</u>	45.600,00 €	2	91.200,00 €	19.152,00 €	110.352,00 €	950,00 €	11.400,00 €
<u>Lot 2: Furgoneta càrrega 500 KG elèctric 5 p</u>	47.520,00 €	5	237.600,00 €	49.896,00 €	287.496,00 €	990,00 €	11.880,00 €
<u>Lot 3: Furgoneta càrrega 1000 KG elèctric</u>	60.480,00 €	5	302.400,00 €	63.504,00 €	365.904,00 €	1.260,00 €	15.120,00 €
TOTAL		12	631.200,00 €	132.552,00 €	763.752,00 €		

El valor estimat del contracte adjudicat és de **789.000,00 euros (IVA exclòs)**, import que inclou el cost dels tres lots del contracte amb una vigència de 4 anys, amb possibilitat d'un màxim de fins a una prorroga per un període d'una (1) anualitat.

Ambdues parts es reconeixen mútuament la capacitat legal i competència necessària per celebrar i formalitzar aquest contracte i, en virtut del que s'ha exposat, les parts el formalitzen en document administratiu d'acord amb les següents

CLÀUSULES

PRIMERA.- OBJECTE

TAIGUA contracta a ANDACAR 2000, S.A. amb CIF A12363529 els lots 1, 2, i 3 del contracte de subministrament de diversos tipus de vehicles en modalitat de lloguer sense opció de compra (renting) per al desenvolupament ordinari de les activitats de Terrassa Cicle de l'Aigua, EPEL (exp. núm. PO220199).

SEGONA.- NORMES DE REFERÈNCIA

D'acord amb les previsions de l'article 3.3 apartat d) de la LCSP, TAIGUA és una entitat pública que té la consideració de poder adjudicador no Administració Pública, en aquest sentit, aquest contracte té la consideració de contracte privat de conformitat amb l'article 26.1 apartat b) de la LCSP i per tant,

el seu règim jurídic ve determinat per l'article 316 de la LCSP, el qual preveu que els contractes dels poders adjudicadors que no tenen la condició d'Administració Pública es regiran per les normes determinades als articles 316 a 320 de la LCSP.

En aquest sentit, el contracte es regeix per les disposicions del Plec de condicions i les estipulacions del propi document contractual i per l'oferta de l'empresa adjudicatària.

Així mateix, les parts queden sotmeses expressament a la normativa següent:

- a) Directiva 2014/24/UE de contractació pública, en tots aquells aspectes en què sigui d'aplicació directa.
- b) Llei 9/2017, de 8 de novembre, de contractes del sector públic, per la qual es transposen a l'ordenament jurídic espanyol les Directives del Parlament Europeu i del Consell 2014/23/UE i 2014/24/UE, de 26 de febrer de 2014 (d'ara endavant LCSP).
- c) Reial decret 817/2009, de 8 de maig, pel qual es desenvolupa parcialment la Llei 30/2007, de 30 d'octubre, de contractes del sector públic (d'ara endavant, RD 817/2009).
- d) Reglament general de la Llei de contractes de les administracions públiques aprovat pel Reial decret 1098/2001, de 12 d'octubre, en tot allò no modificat ni derogat per les disposicions esmentades anteriorment.
- e) Llei orgànica 3/2018, de 5 de desembre, de protecció de dades personals i garantia dels drets digitals.
- f) Reglament (UE) 2016/679 del Parlament Europeu i del Consell, de 27 d'abril de 2016, relatiu a la protecció de les persones físiques pel que fa al tractament de dades personals i a la lliure circulació d'aquestes dades i pel qual es deroga la Directiva 95/46/CE.
- g) Reial Decret 1720/2007, de 21 de desembre, pel qual s'aprova el Reglament de desenvolupament de la Llei Orgànica 15/1999, de 13 de desembre, de protecció de dades de caràcter personal.
- h) Ordenances municipals de l'Ajuntament.

Adicionalment, també es regeix per la normativa sectorial que resulti d'aplicació i per les normes de dret privat.

Les parts queden sotmeses a la normativa que li resulta d'aplicació per raó de matèria i tipologia contractual.

El desconeixement de les clàusules del contracte en qualsevol dels seus termes, dels altres documents contractuals que en formen part, i també de les instruccions o normes altres que resultin d'aplicació en l'execució de la cosa pactada, no eximeix l'empresa adjudicatària de l'obligació de complir-les.

TERCERA.- PREU

D'acord amb l'oferta presentada per ANDACAR 2000, S.A., el preu del contracte és la següent:

Lot	Preu unitari (IVA exclòs)	Núm. vehicles	Preu total vehicles	IVA	TOTAL (IVA inclòs)	Preu mensual per vehicle (IVA exclòs)	Preu anual per vehicle (IVA exclòs)
<u>Lot 1: Furgoneta càrrega 500 KG elèctrica 2p</u>	45.600,00 €	2	91.200,00 €	19.152,00 €	110.352,00€	950,00 €	11.400,00 €
<u>Lot 2: Furgoneta càrrega 500 KG elèctric 5 p</u>	47.520,00 €	5	237.600,00 €	49.896,0 €	287.496,00 €	990,00 €	11.880,00 €
<u>Lot 3: Furgoneta càrrega 1000 KG elèctric</u>	60.480,00 €	5	302.400,00 €	63.504,0 €	365.904,00 €	1.260,00 €	15.120,00 €

<u>TOTAL</u>		12	631.200,00 €	132.552 €	763.752,00 €		
--------------	--	----	--------------	-----------	--------------	--	--

QUARTA.- TERMINI

ANDACAR 2000, S.A., es compromet a prestar el subministrament durant el termini de vigència de quatre anualitats a comptar des del dia 1 de juliol de 2024.

El contracte es podrà prorrogar per una anualitat, de conformitat amb el que es preveu la clàusula desena del PCAP i l'article 29 de la LCSP.

CINQUENA.- CONDICIONS DEL CONTRACTE

El subministrament s a realitzar i les condicions del contracte se sotmeten al que es preveu íntegrament en els Plecs de condicions i a l'oferta presentada per l'empresa adjudicatària.

SISENA.- RESPONSABLES I INTERLOCUTORS DEL CONTRACTE

Per al seguiment del contracte i com a interlocutors principals del mateix, les persones responsables seran:

Per part de TAIGUA: Jordi Torredemer Taló, Cap del Servei de Comunicació, Transparència, Educació Ambiental i Serveis Generals

Per part ANDACAR 2000, S.A: Manuel Rodríguez Ferrer, representant.

SETENA.- MODIFICACIÓ

En el present contracte es preveu la possibilitat de modificació per causes objectives.

VUITENA.- PAGAMENT I REVISIÓ DEL PREU

El pagament del contracte es farà mitjançant factures mensuals per períodes vençuts de conformitat amb els preus unitaris establerts al PCAP. El pagament efectiu de les prestacions executades es realitzarà en un termini màxim de 30 dies naturals a comptar des de la data de l'aprovació de la factura per part de l'entitat contractant. Les factures incorporaran el Codi Unitat i la referència del contracte, que seran facilitats per l'entitat contractant.

L'entitat contractant realitza el pagament del subministrament un cop aquests s'hagin realitzat de forma parcial o total i un cop entrada la factura al seu registre.

D'acord amb aquest paràmetre, no es contempla el pagament per avançat d'una part o de la totalitat del preu del contracte.

Les factures es presentaran en format electrònic, sense necessitat d'imprimir-les ni de desplaçar-se a les oficines de TAIGUA.

NOVENA.- FINANÇAMENT DE LES OBLIGACIONS DERIVADES DEL CONTRACTE

El finançament de les obligacions derivades del compliment del contracte es farà a càrrec dels pressupostos de l'Entitat corresponents als exercicis on s'executi el present contracte.

DESENA.- SUBCONTRACTACIÓ

Es permet la subcontractació de conformitat amb l'art. 215 de la LCSP tal i com es preveu a la clàusula 39a del PCAP.

ONZENA.- GARANTIA DEFINITIVA

D'acord amb l'article 107.1 de la LCSP, s'estableix una garantia definitiva per import de 31.560,00 euros amb el desglossament següent:

- Respecte del Lot 1 aval de CaixaBank, S.A. per import de 4.560,00 euros inscrit en el dia divuit d'octubre de dos mil vint-i-tres en el Registre Especial d'Avals amb el número 9340.03.2599349-50.
- Respecte del Lot 2 aval de CaixaBank, S.A. per import de 11.880,00 euros inscrit en el dia divuit d'octubre de dos mil vint-i-tres en el Registre Especial d'Avals amb el número 9340.03.2599356-22.
- Respecte del Lot 3 aval de CaixaBank, S.A. per import de 15.120,00 euros inscrit en el dia divuit d'octubre de dos mil vint-i-tres en el Registre Especial d'Avals amb el número 9340.03.2599358-48

DOTZENA.- EXTINCIÓ

El contracte s'extingirà, prèvia la seva liquidació, per venciment del seu termini de vigència o per la concurrència de qualsevol de les causes de resolució identificades a la clàusula 42a del PCAP.

TRETZENA.- JURISDICCIO COMPETENT

De conformitat amb l'article 27.1 apartat c) de la LCSP, l'ordre jurisdiccional contencions-administratiu serà el competent pel coneixement i resolució de les qüestions que se suscitin en relació a la preparació, adjudicació i modificació dels contractes.

En canvi, de conformitat amb l'article 27.2 apartat a) de la LCSP, la jurisdicció civil serà la competent per resoldre les controvèrsies que es suscitin entre les parts en relació als efectes i extinció dels contractes privats, amb excepció de les modificacions citades a l'article 27.1 apartat c) de la LCSP.

Les parts se sotmeten expressament a la jurisdicció i competència dels Jutjats i Tribunals espanyols competents, amb renúncia a qualsevol altre fur que els pugui correspondre.

El present contracte s'estén a un únic efecte, en el lloc i data esmentats al principi.

Juan Ramón Vázquez García
Gerent
TERRASSA CICLE DE L'AIGUA, EPEL

Manuel Rodríguez Ferrer
Apoderat
ANDACAR 2000, S.A

Òscar González Ballesteros

Vist i plau del Secretari de TAIGUA i Secretari General de l'Ajuntament de Terrassa

DOCUMENTS ANNEXOS:

- PLEC DE PRESCRIPCIONS TÈCNIQUES PARTICULARS
- PLEC DE CLÀUSULES ADMINISTRATIVES PARTICULARS
- OFERTA PRESENTADA PER ANDACAR 2000, S.A
- AVALS PRESENTATS

Exp.: PO220199

PLEC DE PRESCRIPCIONS TÈCNIQUES PARTICULARS

DENOMINACIÓ	SUBMINISTRAMENT DE DIVERSOS VEHICLES EN MODALITAT DE LLOGUER SENSE OPCIÓ DE COMPRA (<i>RENTING</i>) PER AL DESENVOLUPAMENT ORDINARI DE LES ACTIVITATS DE TERRASSA CICLE DE L'AIGUA, EPEL AMB CRITERIS DE CONTRACTACIÓ ECOLÒGICA
EXPEDIENT	PO220199
PROCEDIMENT	OBERT
TRAMITACIÓ	ORDINÀRIA

ÍNDIX

1	Objecte del contracte.....	3
2	Termini d'entrega dels vehicles	3
3	Característiques de l'arrendament comunes a tots els lots	4
3.1	Documentació que ha de ser lliurada amb els vehicles.....	4
3.2	Període i condicions.....	4
3.3	Impostos i matriculació	4
3.4	Conductors	4
3.5	Assegurança	4
3.6	Servei de manteniment	5
3.6.1	Manteniment preventiu	5
3.6.2	Manteniment correctiu	5
3.6.3	Taller	5
3.6.4	Terminis d'execució	6
3.7	Substitució i reposició dels vehicles.....	6
3.8	Sinistre total	6
3.9	Quilometratge.....	6
3.10	Obligacions de l'adjudicatari.....	6
3.11	Especificitats tècniques generals	7
4	Mobiliari que s'ha d'incorporar a alguns lots	7
4.1	Lot 1: Furgoneta càrrega 500 KG elèctrica 2p i Lot 2: Furgoneta càrrega 500 KG elèctric 5p	7
4.1.1	Moble a incorporar.....	7
4.2	Lot 3: Furgoneta càrrega 1000 KG elèctric.....	9
4.2.1	Mobiliari a incorporar	9
4.3	Lot 4: Pick-UP 4x4 (2 places) amb reductora i Lot 5: Pick-UP 4x4 (5 places) amb reductora	12
4.3.1	Mobiliari a incorporar	12
4.4	Lot 8: Vehicles crossover compactes amb nevera	14
4.4.1	Nevera a incorporar als vehicles	14
4.4.2	Mobiliari a incorporar	15
5	Altres aspectes tècnics.....	16
5.1	Característiques dels vehicles a subministrar	16
5.2	Devolució dels vehicles i liquidació de quilometratge.....	16
5.3	Consideracions mediambientals	16
6	Lloc d'entrega dels béns a subministrar	16
7	Acta de recepció.....	17
8	Termini de garantia.....	17
9	Obligacions en matèria de prevenció de riscos laborals.....	17

1 OBJECTE DEL CONTRACTE

Subministrament de diversos vehicles en modalitat de lloguer sense opció de compra (*renting*) per al desenvolupament ordinari de les activitats de Terrassa Cicle de l'Aigua, EPEL (en endavant, TAIGUA)

Es redacta el present plec amb l'objecte d'establir les condicions, característiques, prescripcions tècniques, especificacions i materials complementaris, amb subjecció als quals es desenvoluparà el contracte és el subministrament, mitjançant el sistema d'arrendament operatiu sense opció de compra, dels vehicles que es descriuen en el present plec.

Els esmentats vehicles hauran de ser nous o bé dels denominats "quilòmetre 0", és a dir, vehicles ja matriculats però que en cap cas sobrepassin els 100 quilòmetres. Els seus elements i opcions complementàries, hauran de complir tots els requisits mínims establerts en aquest plec i en el Reial decret 1428/2003, de 21 de novembre, pel qual s'aprova el Reglament General de Circulació.

Aquests vehicles s'integraran dins del parc mòbil de TAIGUA per a dur terme les funcions pròpies. Els vehicles s'adscriuran a un dels dos centres de treball que té TAIGUA i que es troben ubicats a:

- Carrer Pare Font, número 165, Terrassa
- Carretera de Olesa a Martorell km. 2,4. Abrera

El contracte s'estructura en vuit lots que poden ser objecte d'adjudicació independent:

- Lot 1: Furgoneta càrrega 500 KG elèctrica 2p
- Lot 2: Furgoneta càrrega 500 KG elèctrica 5 p
- Lot 3: Furgoneta càrrega 1000 KG elèctrica
- Lot 4: Pick-UP 4x4 (2 places) amb reductora
- Lot 5: Pick-UP 4x4 (5 places) amb reductora
- Lot 6: Tot terreny curt 4x4 amb reductora
- Lot 7: Vehicles petits per a mobilitat urbana
- Lot 8: Vehicles turismes de dimensions mitjanes

L'execució del contracte inclou:

- Subministrament mitjançant el sistema d'arrendament operatiu sense opció de compra, dels vehicles indicats en aquest plec.
- Equipament: subministrament de materials i elements que han de contenir els vehicles, totalment instal·lats i en funcionament.
- Adequacions dels vehicles de conformitat amb el que s'indica al plec de prescripcions tècniques.
- Legalització de l'equipament i inspecció tècnica dels vehicles.
- Transport dels vehicles fins el lloc designat per TAIGUA.
- Gestions i despeses derivades de la matriculació dels vehicles.
- La resta d'obligacions establertes als plecs.

2 TERMINI D'ENTREGA DELS VEHICLES

El licitador haurà d'entregar tots els vehicles objecte del lot adjudicat en dia hàbil entre els dies 20 i 29 de juny de 2024 sempre que entre la data de formalització del contracte i la data d'entrega hi hagi un mínim de sis mesos.

Si el contracte es formalitzés després del dia 22 de desembre de 2024, la data d'entrega serà de sis mesos a comptar des del dia següent a la data de formalització.

L'endarreriment en la data d'entrega dels mateixos comportarà les penalitzacions previstes al PCAP.

3 CARACTERÍSTIQUES DE L'ARRENDAMENT COMUNES A TOTS ELS LOTS

3.1 Documentació que ha de ser lliurada amb els vehicles

- L'etiqueta sobre consum de combustible i emissions de CO2 de manera clarament visible i d'acord amb els requisits descrits a l'annex I.1 del Reial decret 837/2002, de 2 d'agost.
- Impost de matriculació pagat per l'empresa adjudicatària (els vehicles han d'estar matriculats a nom de l'empresa adjudicatària i el cost estarà inclòs dins el preu ofert).
- Permis de circulació i rebut actualitzat de pagament de la taxa corresponent.
- Targeta d'Inspecció Tècnica actualitzada i, si s'escau, rebut actualitzat del pagament de la ITV.
- Certificats d'homologació i/o documents tècnics dels elements o conjunts que ho requereixen i que es defineixen en els quadres annexos a aquest plec en les característiques tècniques generals i característiques específiques per grups.
- Pòlissa d'assegurança i del certificat internacional d'assegurances, així com del rebut original, actualitzat, del pagament de l'assegurança, el preu de la qual està inclòs al de l'oferta.
- Part europeu d'accidents.
- Certificat-resum del contracte d'arrendament.
- Llibre de manteniment general, emplenat i segellat degudament pel servei oficial.
- Llibre o manual d'instruccions i funcionament del vehicle i dels seus equipaments de sèrie.
- Certificat de garantia del vehicle.
- Dossier i calendari on es determinaran els controls i revisions que s'han de dur a terme.

3.2 Període i condicions

Els vehicles hauran d'ésser arrendats amb aquelles configuracions de carrosseria, motor, transmissió, direcció i equipaments habituals i addicionals que es determinen en el present plec de prescripcions tècniques, per un període mínim de 48 mesos, ampliable per una única pròrroga de dotze mensualitats més, per 10.000 km anuals.

La única excepció a aquesta determinació serà una de les furgonetes del Lot 1 en la que es preveu un kilometratge de 20.000 km anuals.

3.3 Impostos i matriculació

Seràn a càrrec de l'arrendador, de manera directa, totes les despeses obligatòries dels vehicles: impostos de matriculació, impostos municipals, inspeccions d'ITV, gestoria per gestió de multes, etc.

3.4 Conductors

Les persones conductores dels vehicles seràn diverses en funció de l'ús que es doni a cada vehicle. En tot cas, però, serà personal legalment habilitat adscrit a TAIGUA. Aquesta entitat s'encarregarà de garantir que els conductors tinguin la corresponent autorització administrativa per a conduir en vigor.

3.5 Assegurança

Els vehicles hauran d'estar assegurats a tot risc sense franquícia per l'empresa adjudicatària del present contracte i, com a mínim, haurà de contenir les següents cobertures:

- Responsabilitat Civil Obligatòria.
- Responsabilitat Civil Voluntària (50.000.000 €).
- Danys propis patits pel vehicle i tots els seus accessoris inclosos en el contracte (inclosa la retolació exterior i els complements).
- Danys per col·lisió.
- Assegurança d'ocupants, defensa i reclamació de danys.
- Robatori.
- Fiances.

- Danys per incendi.
- Trencament de llunes.
- Assistència en carretera des del quilòmetre zero les 24 hores del dia.
- Retirada del vehicle avariament de les pistes forestals, camins agrícoles o altres de caràcter anàleg.

3.6 Servei de manteniment

- El manteniment integral dels vehicles: les revisions periòdiques que estableixi la marca (ja sigui per quilometratge o per temps); canvi d'oli quan ho estableixi la marca; canvi de filtres antipartícules quan sigui necessari, substitució de peces per desgast d'ús; les reparacions d'aquells desperfectes tant en l'interior com en l'exterior dels vehicles originats pel desgast resultant de la utilització ordinària del bé, dins d'un ús adequat.
- Les revisions periòdiques de la ITV segons la legislació vigent.
- Les reparacions de totes les avaries mecàniques i elèctriques (mà d'obra i peces) sense cap tipus d'excepció. Els tallers de les operacions preventives com correctives han d'estar a una distància màxima de 20 km de les oficines centrals de TAIGUA ubicades a Terrassa. S'estableix aquesta previsió per garantir la màxima disponibilitat dels vehicles i la correcta execució del contracte des del punt de vista logístic i operatiu.
- La substitució dels pneumàtics, que es farà sempre que el relleu de la pastilla de la banda de rodament ho aconselli, incloent-hi l'equilibrat, el paral·lelisme i l'alineació. La substitució es farà en un nombre parell (2 o 4).

3.6.1 Manteniment preventiu

Els treballs de manteniment, reparació i substitució de peces es faran d'acord amb les instruccions i recomanacions del fabricant del vehicle i hauran de realitzar-se atenent al que disposa el Reglament (CE) núm. 1400/2002 de la Comissió, de 31 de juliol de 2002, relatiu a l'aplicació de l'apartat 3 de l'article 81 del Tractat CE a determinades categories d'acords verticals i pràctiques concertades en el sector de vehicles de motor. En relació a les operacions de pre ITV i d'ITV, es faran d'acord amb la normativa vigent i aniran a càrrec de l'empresa arrendadora, la qual haurà de coordinar amb el responsable del contracte, les dates de la seva realització.

3.6.2 Manteniment correctiu

El manteniment correctiu consisteix en la reparació d'avaries o funcionaments defectuosos, per desgast o fortuïts, dels vehicles arrendats, i implica l'obligació de reparar o reemplaçar, si fos necessari, els components afectats (mà d'obra i peces de recanvi).

El contractista queda exempt de fer-se càrrec d'aquelles avaries que hagin estat produïdes per un mal ús o mala fe per part dels conductors o de TAIGUA, sempre que hagi un informe pericial que ho justifiqui.

TAIGUA ha de comunicar al contractista l'avaria o el mal funcionament dels vehicles arrendats, a partir del mateix moment que se n'ha constatat la seva existència. Aquesta comunicació pot fer-se per via telefònica, correu electrònic o qualsevol altra que garanteixi la rapidesa de comunicació.

El contractista ha de garantir un horari de recepció d'avaries, totes les setmanes de l'any, que no pot ser inferior a les vuit hores per dia, de les quals set, com a mínim, s'han de situar en una franja horària entre les 8 hores i les 20 hores.

3.6.3 Taller

El manteniment i/o la reparació dels vehicles s'ha de realitzar en els tallers de serveis oficials de la marca del vehicle o en els tallers preferents que indiqui el contractista, en coordinació amb el Servei de Vehicles que, llevat de casos excepcionals, ha d'estar a una distància no superior a 20 km de les oficines de l'entitat contractant.

Es pren com a lloc d'origen per al càlcul les que han de ser les noves oficines de TAIGUA ubicades al Carrer Pare Font, 165 de Terrassa.

3.6.4 Terminis d'execució

Llevat de casos excepcionals, que l'adjudicatari haurà de justificar, els treballs hauran de realitzar-se segons els següents terminis:

- Treballs de manteniment: no superior a 2 dies hàbils.
- Pre ITV i ITV: no superior a 2 dies hàbils.
- Treballs de reparació per avaria: hauran d'iniciar-se dintre de les 24 hores següents a l'entrada del vehicle al taller de reparació. Els treballs es faran sense interrupció i amb la màxima celeritat possible.
- Treballs de reparació per sinistre: hauran d'iniciar-se en el termini màxim de 4 dies hàbils a comptar des de la posada a disposició del vehicle al taller. Si la reparació no pogués finalitzar-se en un termini de 5 dies hàbils, haurà de posar-se a disposició de TAIGUA un vehicle de substitució. TAIGUA podrà comprovar en qualsevol moment la marxa dels treballs de manteniment o reparació dels vehicles arrendats. En cas de detectar anomalies o incorreccions respecte a les especificacions pactades, el cost derivat de la seva esmena posterior anirà a càrrec de l'empresa arrendadora. La garantia dels treballs de manteniment inclourà tant els materials aportats com la mà d'obra, i afectarà a totes les despeses que es pugui ocasionar.

L'incompliment dels terminis previstos en aquesta clàusula, pot comportar la resolució del contracte. També es podria optar per la imposició de les penalitats legalment previstes.

Si la reparació afectés a la retolació del vehicle, també s'haurà de procedir a reposar adequadament la retolació.

3.7 **Substitució i reposició dels vehicles**

- En cas d'avaría o sinistre, en aquells supòsits excepcionals en què es superin els terminis establerts, TAIGUA podrà sol·licitar un vehicle de substitució durant el temps que duri la reparació. Es computaran els quilòmetres recorreguts amb el vehicle de substitució, com si es tractés de l'immobilitzat, al que es sumaran. Els vehicles de substitució també hauran de ser d'un model de les mateixes característiques que l'aviat, sense que sigui necessari ni que compti amb l'equipament ni la retolació.
- No obstant l'anterior, en el supòsit de sinistre total, s'estableix un termini màxim de noranta (90) dies naturals per la reposició del vehicle sinistrat, a comptar des de la data de peritatge dels danys. El vehicle de reposició tindrà les mateixes característiques que el sinistrat, i estarà dotat del corresponent equipament exigít en aquest plec de condicions tècniques.

3.8 **Sinistre total**

En els supòsits de sinistre total, robatori o pèrdua total (cost de la reparació superior al 75 % del valor del vehicle) l'adjudicatari haurà de reposar un vehicle de similars característiques (equipat i retolat) en un termini no superior dos mesos. Durant aquest termini, l'adjudicatari haurà de facilitar un vehicle de substitució en les condicions de l'apartat anterior.

3.9 **Quilometratge**

- Es contractarà un quilometratge anual de 10.000 quilòmetres, excepció feta de una de les furgonetes del Lot 1, que tindrà un quilometratge anual de 20.000 quilòmetres.
- No tindrà cap penalització realitzar menys quilòmetres dels previstos anualment.
- Al final del contracte es liquidarà el quilometratge, procedint a l'abonament de les quantitats corresponents als quilòmetres no realitzats o a la facturació dels realitzats per sobre dels indicats al contracte per a cadascun dels vehicles.

3.10 **Obligacions de l'adjudicatari**

Els vehicles es lliuraran amb la documentació següent:

- Còpia compulsada o original del permís de circulació del vehicle.
- Còpia compulsada o original de la targeta d'inspecció tècnica del vehicle.
- Certificat de garantia.

- Llibre o manual d'instruccions i funcionament del vehicle i dels seus equipaments de sèrie.
- Pla d'actuació de manteniment del vehicle.
- Distintiu mediambiental.
- En cas de pèrdua de la documentació del vehicle, l'adjudicatari haurà de facilitar una còpia compulsada de tota la documentació necessària a TAIGUA en el menor temps possible.
- Els vehicles es lliuraran amb el material de recanvis i eines que s'especifica en el plec tècnic, amb especial atenció a les obligades per la legislació vigent.
- En la data de finalització del contracte, TAIGUA comunicarà el quilometratge dels vehicles a l'empresa adjudicatària a efectes de determinar si correspon abonament o càrrec. Al final del contracte es liquidarà el quilometratge, procedint a l'abonament de les quantitats corresponents als quilòmetres no realitzats o a la facturació dels realitzats per sobre dels indicats al contracte per cadascun dels vehicles, fins un màxim abonable, per al quilometratge excedit, de 10.000 quilòmetres per vehicle. L'empresa adjudicatària haurà d'emetre, en un termini que en cap cas podrà superar els trenta (30) dies, l'abonament/factura, segons el cas, amb el resultat de la liquidació del quilometratge.
- Responsabilitzar-se de la qualitat tècnica del producte subministrat com també de les conseqüències que es dedueixin per a l'Administració o per a tercers de les omissions, errors, mètodes inadequats o conclusions incorrectes en l'execució del contracte.

3.11 Especificitats tècniques generals

- Tots els vehicles hauran de portar connexió elèctrica interior (endoll "abans encenedor") un a la part del davant i l'altra a la part del darrera (maleter o zona de càrrega)
- Tots els vehicles de cada lot hauran de ser idèntics, d'una mateixa marca i model.
- Cada vehicle haurà de servir-se retolat amb la imatge corporativa de TAIGUA, segons descripció realitzada en l'Annex I. La descripció dels anagrames corporatius es facilitarà a l'adjudicatari una vegada formalitzat el contracte.
- ~~➤ Al subministrament dels vehicles s'acompanyarà i en la mateixa modalitat i durada, el subministrament, instal·lació, legalització, si escau, i posada en funcionament dels equips necessaris per a la recàrrega elèctrica dels vehicles en les instal·lacions de TAIGUA.~~
- Tots els vehicles elèctrics hauran de portar el seu propi sistema de connexió i càrrega:
 - Admetre càrrega lenta per corrent AC a un mínim de 16A
 - Admetre càrrega ràpida per corrent DC
 - Incorporar cables i dispositiu de càrrega tant per a:
 - Càrrega eventual en connector schuko
 - Càrrega habitual sobre Wallbox, amb cable Tipus 2 o "Mennekes"

4 MOBILIARI QUE S'HA D'INCORPORAR A ALGUNS LOTS

Tots els mobles a incorporar a la present licitació requeriran, si escau, que comptin amb la corresponent homologació i superació de la corresponent ITV i qualsevol altre validació tècnica que sigui necessària per a permetre la seva circulació.

4.1 Lot 1: Furgoneta càrrega 500 KG elèctrica 2p i Lot 2: Furgoneta càrrega 500 KG elèctric 5p

4.1.1 Moble a incorporar

Aquests vehicles hauran de portar degudament instal·lats i homologats a la ITV els següents equipaments interiors.

- Signal 8 mòduls àmbar RAYZR TR3(TA), clear Lens, EC-R10 clear Lens, EC-R10, 12-24VDC
- 1 Botonera de control SW6 10-TA-DV
- 1 Extintor 6 Kg amb abraçadora

- 1 Inversor 1700W 12V amb comandament a distància
- Relé Mai separador alta potència 12V200W Euro 6
- 1 Bateria Dual AGM 12V 96Ah
- 1 Equipament segons plànols:
 - Llum de leds 12V interior
 - Bastidor lateral prestatgeries
 - Calaixera de seguretat 648x324x270 2x108mm. Inclòs guies.
 - Kit neteja:
 - Bidó d'aigua de 10l amb distribuïdor
 - Sabonera de 4Kg amb distribuïdor i suport
 - Sòl convertor pel vehicle
 - Porta-rotlles de paper de EMS
 - Suport per a bidó de 10l
 - Set de muntatge
 - Eslinga
 - Set per a dues anelles d'ancoratge
 - Suport per a cargol de banc abatible. Muntat en lateral del moble

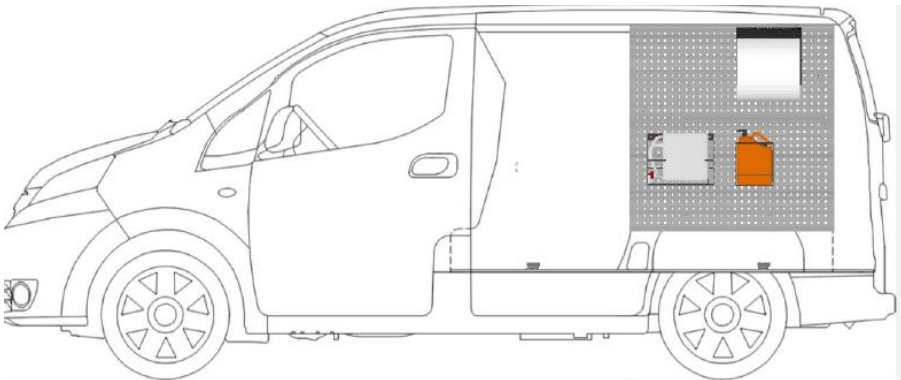
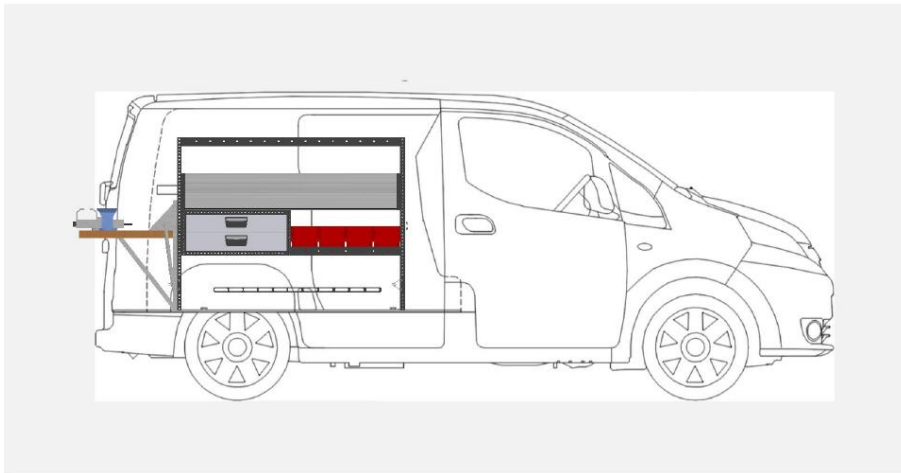

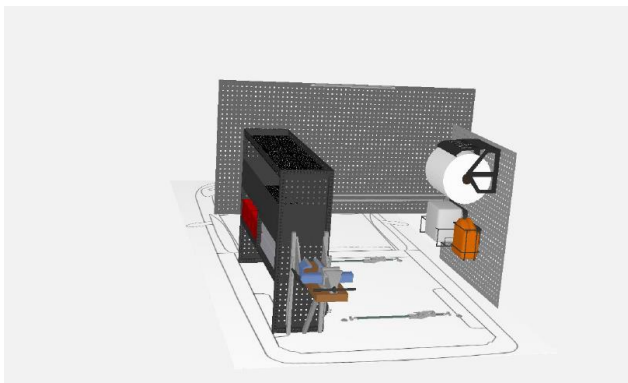
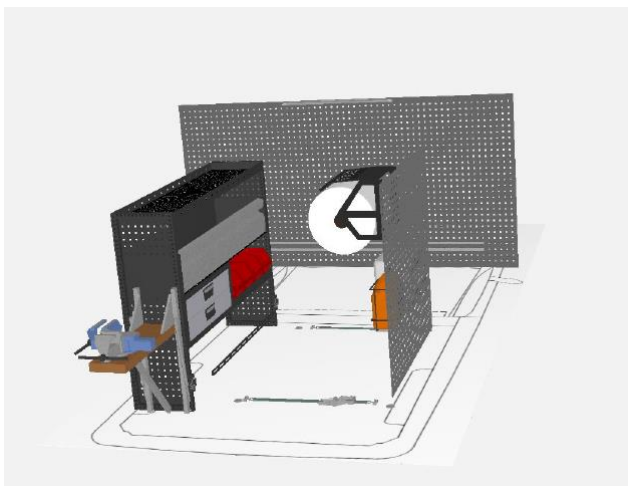
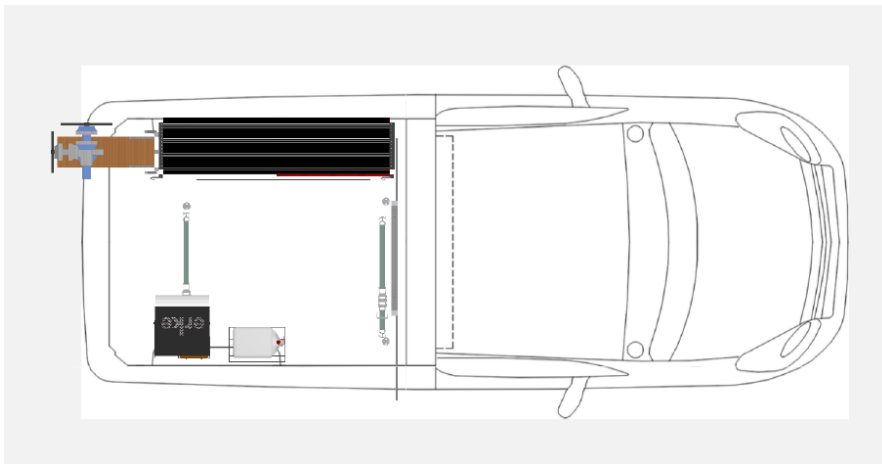

4.2 Lot 3: Furgoneta càrrega 1000 KG elèctric

4.2.1 Mobiliari a incorporar

Aquesta furgoneta haurà de portar degudament instal·lats i homologats a la ITV els següents equipaments interiors.

- Signal 8 mòduls ambar RAYZR TR3(TA), clear Lens, EC-R10 clear Lens, EC-R10, 12-24VDC
- 1 Botonera de control SW6 10-TA-DV 01
- 1 Extintor 6 Kg amb abraçadora
- 1 Inversor 1700W 12V amb comandament a distància

- 1 Rele Mai separador alta potencia 12V200W Euro 6
- 1 Bateria Dual AGM 12V 96Ah 01 1 Equipament segons plànols
 - Llum de leds 12V interior
 - Bastidor lateral estanteries
 - Calaixera de seguretat 648x324x270 2x108mm. Incloses guies.
 - Kit neteja:
 - Bidó de agua de 10l amb distribuïdor
 - Saboner de 4Kg amb distribuïdor i suport
 - Terra convertor pel vehicle
 - Porta-rotlles de paper de EMS
 - Suport para bidó de 10l
 - Set de muntatge
 - Eslinga
 - Set per a dues anelles d'ancoratge
 - Suport per a cargol de banc abatible. Muntat en lateral del moble
 - 1 Grua Swinglift KJ250/LRH 02 1 M.O.
 - Instal·lació bàsica

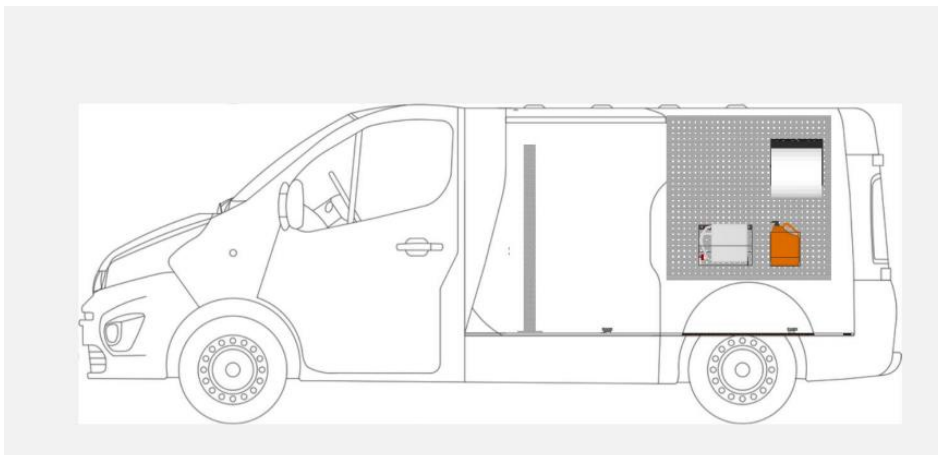
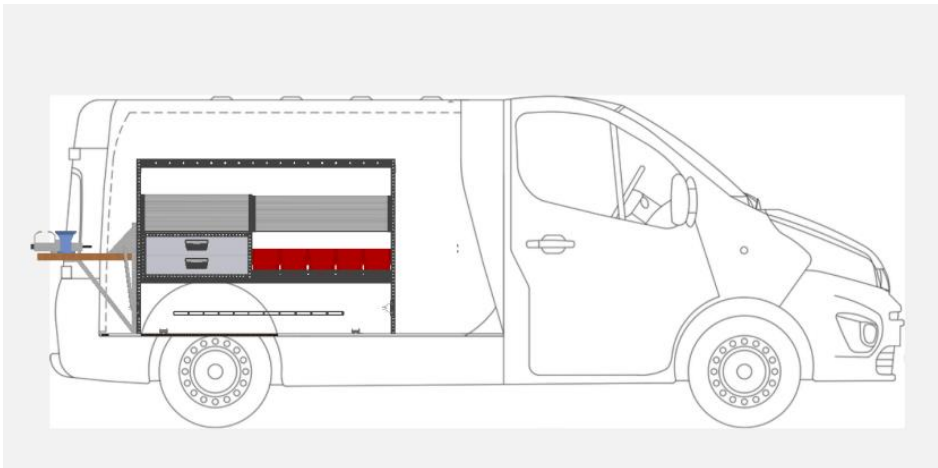

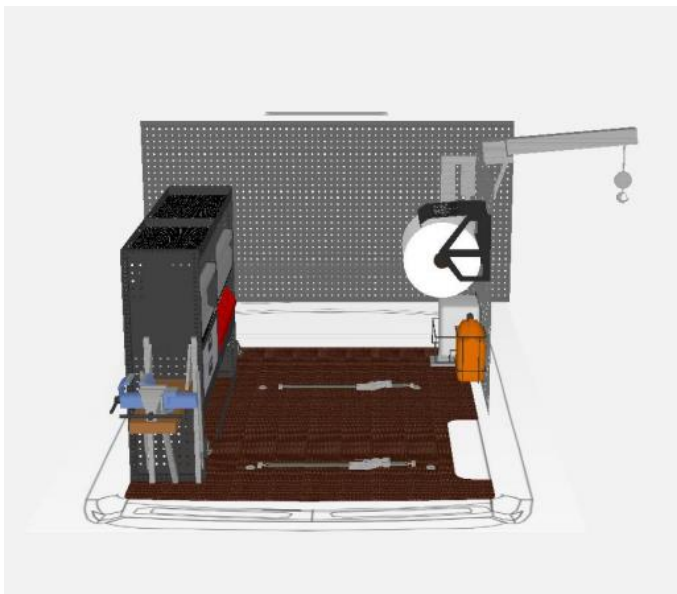
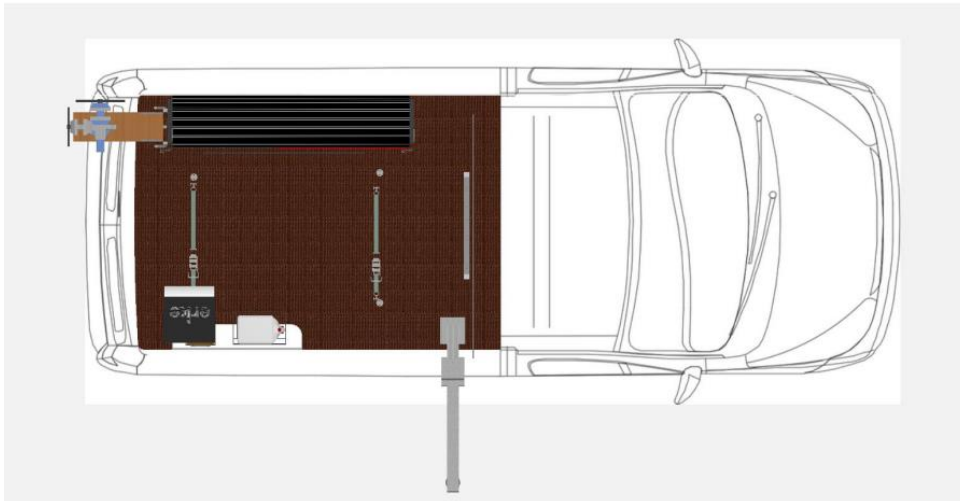
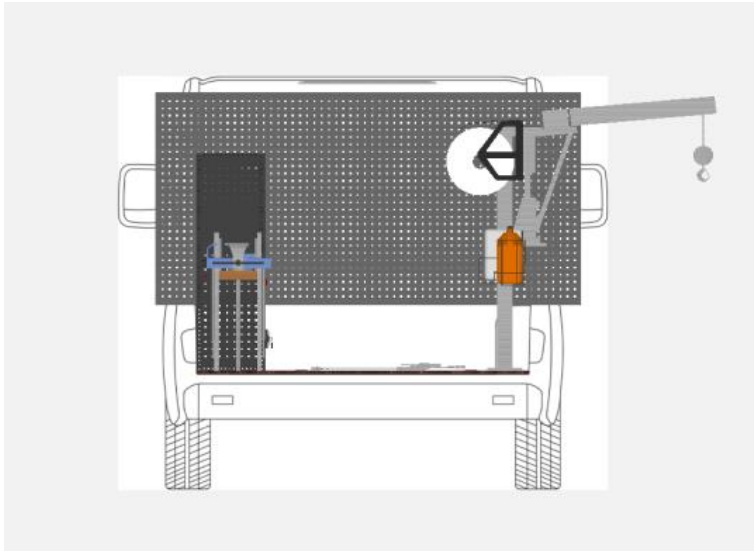

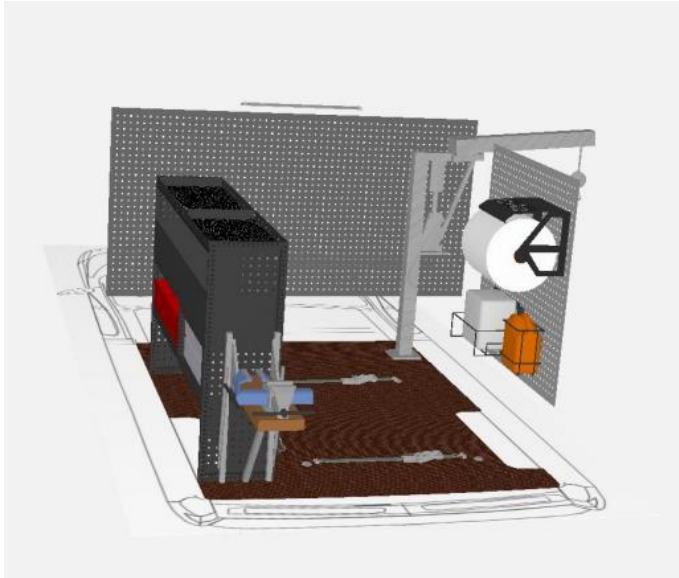

4.3 Lot 4: Pick-UP 4x4 (2 places) amb reductora i Lot 5: Pick-UP 4x4 (5 places) amb reductora

4.3.1 Mobiliari a incorporar

Aquests vehicles hauran de portar degudament instal·lats i homologats a la ITV els següents equipaments interiors.

- Signal 8 mòduls àmbar RAYZR TR3(TA), clear Lens, EC-R10 clear Lens, EC-R10, 12-24VDC
- 1 Botonera de control SW6 10-TA-*DV
- Extintor 6 Kg amb abraçadora
- 1 Inversor 1700W 12V amb comandament distància
- 1 Relé Mai separador alta potència 12V200W Euro 6
- 1 Bateria Dual AGM 12V 96Ah
- 1 Equipament segons plans
 - Bastidor lliscant
 - Safata d'acer
 - Bastidor lateral de estanteria amb panell lateral soldat
 - Rail d'ancoratge
 - Eslinga

- Sòl covertor Pick UP
Hard Top Fibra (3 portes)
- 1 Bola d'enganxament per a vehicle

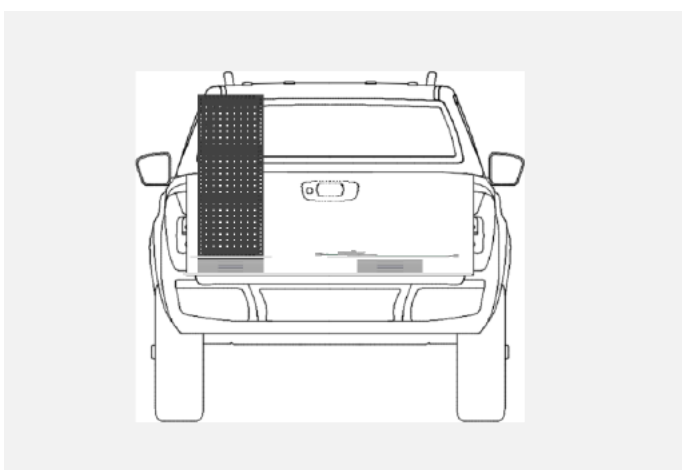
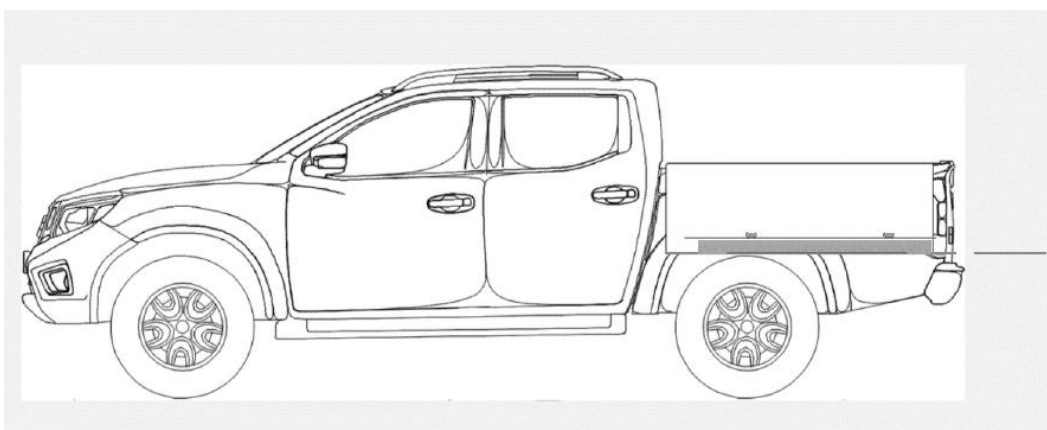
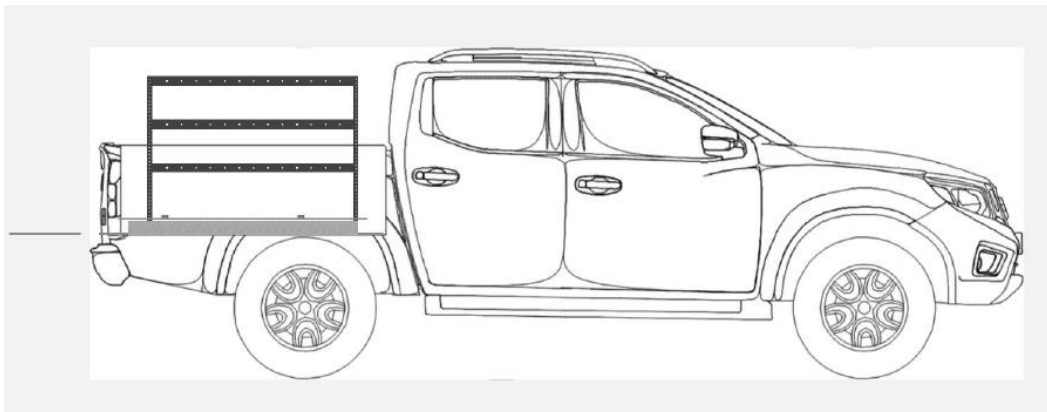

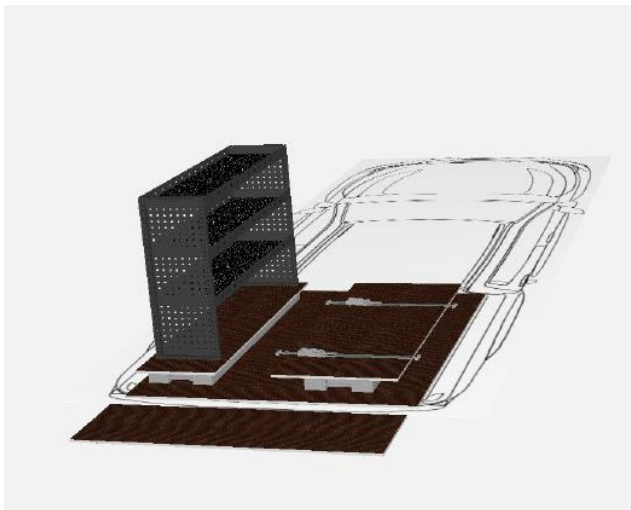
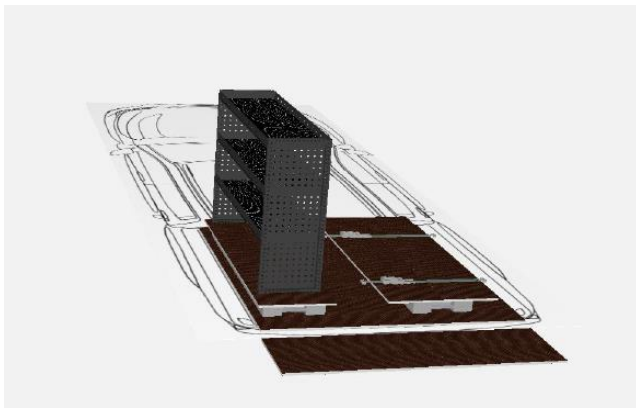
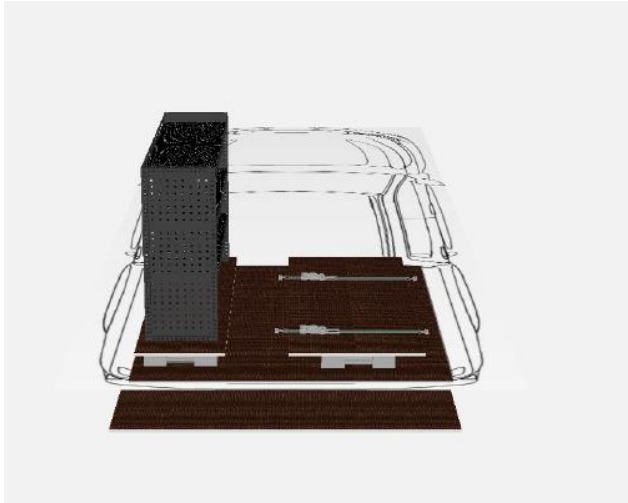

4.4 Lot 8: Vehicles crossover compactes amb nevera

4.4.1 Nevera a incorporar als vehicles

Els vehicles d'aquest lot hauran de portar obligatòriament una nevera portàtil de les característiques especificades a continuació, així com la seva bateria pròpia. Tant la nevera com la bateria hauran de disposar d'un sistema d'ancoratge dins el maletger del cotxe per evitar que es moguin amb el vehicle en marxa, però alhora, que permeti extreure-la del vehicle amb facilitat.

Les característiques mínimes que ha de tenir la nevera incorporada son: entre 75 i 90 L de capacitat,

únicament funció nevera (3°C +/-2), Portàtil, APP WIFI Control, amb bateria pròpia.

4.4.2 Mobiliari a incorporar

No ha d'haver-hi seients al darrera.

Aquests vehicles hauran de portar degudament instal·lats i homologats a la ITV els següents equipaments interiors.

- Signal 8 mòduls ambar RAYZR TR3(TA), clear Lens, EC-R10 clear Lens, EC-R10, 12-24VDC
- 1 Botonera de control SW6 10-TA-*DV
- 1 Extintor 6 Kg amb abraçadora
- A301-1700 1 Inversor 1700W 12V amb comandament distància.
- 1 Rele Mai separador alta potència 12V200W Euro 6
- 1 Bateria Dual AGM 12V 96Ah
- 1 Equipament segons plans
 - Safata d'acer
 - Bastidor lliscant
 - Rail d'ancoratge
 - Eslinga
 - Reixa de separació entre seients davanters i càrrega
 - Moble lateral amb safates mòbils

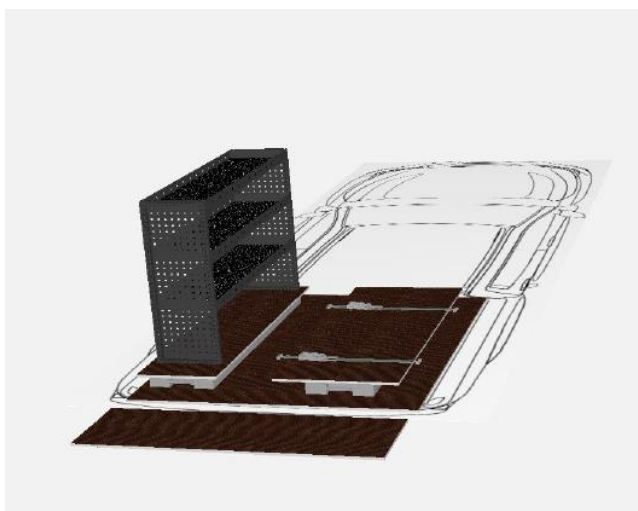
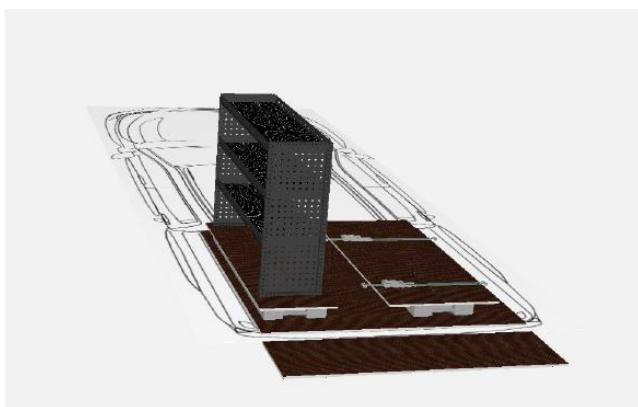

5 ALTRES ASPECTES TÈCNICS

5.1 Característiques dels vehicles a subministrar

Les característiques tècniques dels vehicles a subministrar així com alguns models que es posen a títol merament il·lustratiu, figuren a l'Annex I al present plec de prescripcions tècniques particulars.

5.2 Devolució dels vehicles i liquidació de quilometratge

A la finalització el contracte, els vehicles seran retornats amb els mateixos elements amb els que havien estat entregats (documentació, claus i accessoris) i en les condicions correctes pròpies del desgast normal ocasionat per l'ús del vehicle.

El contracte d'arrendament s'estableix per un període de 48 mesos (prorrogable per una anualitat més) amb el criteri de 10.000 km anuals comú per a la totalitat dels lots.

A la finalització del contracte, tindrà lloc la liquidació del quilometratge, a favor o en contra en funció del quilometres reals a la data del retorn dels vehicles, que serà abonada per la part que correspongui en cada cas, d'acord amb la tarifa acordada en l'oferta presentada pel contractista.

5.3 Consideracions mediambientals

Tots els vehicles hauran de complir amb els requeriments establerts a l'annex de descripció de vehicles. La/les empresa/es adjudicatària/es ho haurà/n d'acreditar, mitjançant els corresponents distintius:

1. Certificacions ambientals (DGQA)

2. Sistemes de gestió ambiental (ISO 14001, Registre EMAS) En el seu defecte, es podrà aportar una declaració específica signada per l'administrador o pel representant del taller, o pel representant legal del concessionari, o pel representant legal de la marca, que justifiqui una correcta gestió, en els tallers de reparació i manteniment, en relació als següents aspectes mediambientals:

- Residus perillosos: Indicant que, en relació als residus perillosos, el tractament que se'ls hi dona, en quant a la segregació en origen, envasat, emmagatzematge i lliurament al gestor de residus, se'n fa segons la legislació vigent.
- Residus no perillosos: Indicant que se'n fa una correcta gestió segons la legislació vigent.
- Emissions a l'atmosfera: indicant que se'n fa una correcta gestió, especialment en relació als gasos de combustió dels motors, als compostos orgànics volàtils (operacions de pintura) i al pols.
- Aigües residuals del procés: Indicant que no s'aboquen aigües residuals amb un contingut en hidrocarburs superior a 5 ppm.
- Sorolls: Indicant que es compleix amb la llei 16/2002 i, en el seu cas, amb l'ordenança municipal de sorolls.

L'empresa adjudicatària facilitarà, amb el lliurament dels vehicles, les dades d'emissions de gasos d'efecte hivernacle associats a la seva fabricació, d'acord amb la norma ISO 14064-1:2019.

L'empresa adjudicatària es compromet a utilitzar tallers autoritzats que compleixin la normativa mediambiental.

6 LLOC D'ENTREGA DELS BÉNS A SUBMINISTRAR

Els vehicles s'hauran d'entregar a les instal·lacions de TAIGUA a la ciutat de Terrassa (Vallès Occidental) o d'Abrera (Baix Llobregat) a les adreces que s'indicarà a la formalització del contracte llevat que la seva ubicació física estigui a una distància inferior a 11 kilòmetres a comptar des de les diferents seus indicades.

Si estan a una distància inferior a la indicada, serà el personal de TAIGUA qui s'ocuparà de la seva recollida.

7 ACTA DE RECEPCIÓ

Efectuat el lliurament, instal·lació i comprovació de funcionament del bé o producte adquirit s'haurà d'estendre acta de recepció, que serà signada pel legal representant de l'empresa i el responsable del contracte i que serà subscripta en els termes previstos a l'article 210 i concordants de la LCSP.

8 TERMINI DE GARANTIA

Els vehicles hauran de tenir una garantia que haurà d'estar vigent durant tota la durada del contracte i de la seva possible pròrroga.

9 OBLIGACIONS EN MATÈRIA DE PREVENCIÓ DE RISCOS LABORALS

1. El contractista està obligat al compliment de la Llei 31/1995, de 8 de novembre, de Prevenció de Riscos Laborals i restant legislació general i sectorial aplicable en aquesta matèria respecte dels treballadors adscrits a la contracta.
2. En el supòsit de concurrència de treballadors del contractista amb altres treballadors en un centre de treball de l'entitat, TAIGUA vetllarà pel compliment de la normativa de prevenció de riscos laborals per part de les empreses que presten serveis corresponents a la pròpia activitat en els termes establerts pel RD 171/2004, de 30 de gener, pel qual es desenvolupa l'art. 24 de Llei 31/1995, de 8 de novembre, de Prevenció de Riscos Laborals, en matèria de coordinació d'activitats empresarials.

TAIGUA facilitarà a l'empresa que resulti adjudicatària del contracte els documents i informació a que es refereix l'article 7 del Reial Decret 171/2004, de 30 de gener, relatius a: Avaluació de riscos del centre de treball, mesures de prevenció, pla d'emergència i qualsevol altre que correspongui.

El contractista resta obligat a presentar, abans de formalitzar-se l'acta d'inici de prestació del servei, els documents que seguidament s'indiquen en compliment del que disposa l'art. 10.2 del Reial Decret 171/2004:

- a) Avaluació de riscos i planificació de l'activitat preventiva.
 - b) Compliment de les obligacions en matèria d'informació i formació respecte dels treballadors que vagin a prestar serveis al centre de treball.
 - c) Qualsevol altra documentació que TAIGUA consideri convenient o necessari.
3. El contractista tindrà accés a la documentació municipal a través de la plataforma informàtica autoritzada per TAIGUA en la forma que li serà indicada pel responsable del contracte i haurà de presentar el documents a través de la mateixa plataforma.

PLEC DE CLÀUSULES ADMINISTRATIVES PARTICULARS

DENOMINACIÓ	SUBMINISTRAMENT D'UNA FLOTA DE VEHICLES EN MODALITAT DE LLOGUER SENSE OPCIÓ DE COMPRA (RENTING) AMB CRITERIS DE CONTRACTACIÓ ECOLÒGICA ¹
EXPEDIENT	PO220199
PROCEDIMENT	OBERT
TRAMITACIÓ	ORDINÀRIA

¹ Hi ha una rectificació numèrica a la pàgina 46

PLEC DE CLÀUSULES ADMINISTRATIVES PARTICULARS CORRESPONENT AL CONTRACTE DE SUBMINISTRAMENT DE DIVERSOS TIPUS DE VEHICLES EN MODALITAT DE LLOGUER SENSE OPCIÓ DE COMPRA (RENTING) PER AL DESENVOLUPAMENT ORDINARI DE LES ACTIVITATS DE TERRASSA CICLE DE L'AIGUA, EPEL, A ADJUDICAR PER PROCEDIMENT OBERT ORDINARI

Títol I. Disposicions generals.....	7
Capítol I. Règim jurídic	7
Clàusula 1. Règim jurídic.	7
Capítol II. De l'òrgan contractant.....	8
Clàusula 2. Òrgan de contractació.	8
Clàusula 3. Responsable del contracte.....	8
Clàusula 4. Unitat encarregada de seguiment i execució del contracte.	8
Capítol III. Del contracte	8
Clàusula 5. Objecte i necessitat del contracte.	8
Clàusula 6. Valor estimat	9
Clàusula 7. Pressupost base de licitació i preu del contracte.	9
Clàusula 8. Existència de crèdit.	9
Clàusula 9. Termini de durada dels contractes i d'execució de la prestació. Lloc de lliurament dels béns.....	9
Clàusula 10. Pròrroga del contracte.....	10
Clàusula 11. Condicions especials d'execució.....	10
Capítol IV. Del licitador	11
Clàusula 12. Del licitador. Aptitud per a contractar.....	11
Clàusula 13. Solvència.....	11
Clàusula 14. Integració de solvència amb mitjans externs.	11
Capítol V. Del procediment d'adjudicació	12
Clàusula 15. Del procediment d'adjudicació. Procediment.	12
Clàusula 16. Publicitat.....	12
Clàusula 17. Criteris d'adjudicació.	12
Clàusula 18. Garantia definitiva i complementària.....	13
Clàusula 19. Devolució i cancel·lació de la garantia definitiva.	13
Títol II. Licitació del contracte.....	14
Capítol I. De les proposicions.....	14
Clàusula 20. Presentació de proposicions.....	14
Clàusula 21. Forma i contingut de les proposicions.....	16
Clàusula 22. Sobre de “documentació acreditativa del compliment dels requisits previs”.	16
Clàusula 23. Sobre de “criteris valorables en xifres o percentatges”.....	18
Clàusula 24. Qualificació de la documentació presentada, valoració i obertura de les proposicions.	18
Capítol II. De la proposta d'adjudicació, adjudicació i perfecció i formalització	19
Clàusula 25. Efectes de la proposta d'adjudicació. Decisió de no adjudicar o celebrar el contracte i desistiment del procediment d'adjudicació pel poder adjudicador.	19
Clàusula 26. Adjudicació del contracte.	20
Clàusula 27. Perfecció i formalització.	23
Títol III. Execució del contracte.	24
Capítol I. Drets i obligacions del contractista	24

Clàusula 28. Pagament del preu del contracte.	24
Clàusula 29. Obligacions, despeses i impostos exigibles al contractista.	24
Clàusula 30. Obligacions laborals, socials i de transparència.	25
Clàusula 31. Deure de confidencialitat.	25
Clàusula 32. Protecció de dades de caràcter personal.	25
Clàusula 33. Assegurances.	26
Clàusula 34. Responsabilitat del contractista per danys i perjudicis.	26
Capítol II. De l'execució del contracte.	26
Clàusula 35. Risc i ventura.	26
Clàusula 36. Lliurament dels béns.	26
Clàusula 37. Execució defectuosa i demora.	26
Clàusula 38. Cessió del contracte.	27
Clàusula 39. Subcontractació.	27
Clàusula 40. Modificació del contracte.	29
Clàusula 41. Suspensió del contracte.	30
Capítol III. Resolució del contracte.	30
Clàusula 42. Resolució del contracte.	30
Clàusula 43. Terminació del contracte.	32
Clàusula 44. Recepció de l'objecte del contracte.	32
Clàusula 45. Liquidació del contracte.	32
Clàusula 46. Termini de garantia.	32
Clàusula 47. Facultats del poder adjudicador.	32
Clàusula 48. Recursos.	33
Annex I. Característiques de l'expedient.	34
A. CARACTERÍSTIQUES GENERALS DEL CONTRACTE COMUNS A TOTS ELS LOTS	34
Apartat 1. Configuració general del contracte.	34
Definició de l'objecte del contracte	34
Codi/s CPV:	34
Necessitats a satisfer:	34
Apartat 2. Divisió de l'objecte del contracte en lots.	35
Apartat 3. Òrgans intervinents.	35
Apartat 4. Unitat encarregada del seguiment i execució del contracte.	35
Apartat 5. Valor estimat.	35
Apartat 6. Pressupost base de licitació.	36
Apartat 7. Procediment i tramitació.	36
Apartat 8. Deure de confidencialitat.	36
Apartat 9. Termini de sol·licitud d'informació addicional sobre els plecs.	37
Apartat 10. Perfil de contractant.	37
Apartat 11. Cessió i tractament de dades.	37
Apartat 12. Responsable del contracte.	37
Apartat 13. Revisió de preus.	37
Apartat 14. Règim de pagaments.	37
Apartat 15. Termini d'execució.	38

Durada inicial.....	38
Nombre pròrrogues previst.....	38
Apartat 16. Lliurament del subministrament i facultats del poder adjudicador.....	38
Apartat 17. Pòlisses d'assegurances.....	38
Apartat 18. Forma de les proposicions.....	38
Apartat 19. Criteris d'adjudicació.....	38
Oferta econòmica: fins a 66 punts.....	38
Major import per quilòmetre no consumit: fins a 15 punts	39
Menor import carregat per quilòmetre excedit: fins a 15 punts	39
Millores tècniques i/o de seguretat: fins a 4 punts	39
Apartat 20. Ofertes anormalment baixes.....	40
Apartat 21. Òrgans d'assistència a l'òrgan de contractació.....	40
Presidència	40
Vocals tècnics.....	40
Vocals normatius	40
Apartat 22. Condició especial d'execució.....	41
De caràcter mediambiental.....	41
Apartat 23. Execució del contracte.....	41
Apartat 24. Subcontractació.....	41
Apartat 25. Cessió del contracte.....	41
Apartat 26. Modificacions previstes en el plec de clàusules administratives particulars.....	42
Objectives	42
Procediment	42
Apartat 27. Suspensió del contracte.....	42
Apartat 28. Penalitats	42
Apartat 29. Causes de resolució del contracte.....	44
Apartat 30. Termini de garantia.....	44
B. Característiques específiques de cadascun dels lots.....	44
B.1. Característiques específiques del Lot número 1: furgoneta càrrega 500 kg elèctrica 2p	44
Apartat 31. Configuració general del lot.....	44
Apartat 32. Valor estimat.....	44
Apartat 33. Pressupost base de licitació del lot i crèdit en què s'empara.....	45
Apartat 34. Solvència econòmica, financera i tècnica.....	45
Solvència econòmica financera que s'exigeix a l'empresa	45
Solvència tècnica que s'exigeix a l'empresa	45
Apartat 35. Garantia provisional.....	46
Apartat 36. Garantia definitiva.....	46
Apartat 37. Garantia complementària.....	46
B.2. Característiques específiques del lot número 2: furgoneta càrrega 500 KG elèctrica 5p	46
Apartat 38. Configuració general del lot.....	46
Apartat 39. Valor estimat.....	46
Apartat 40. Pressupost base de licitació del lot i crèdit en què s'empara.....	46
Apartat 41. Solvència econòmica, financera i tècnica.....	47

Solvència econòmica financera que s'exigeix a l'empresa	47
Solvència tècnica que s'exigeix a l'empresa	47
Apartat 42. Garantia provisional	48
Apartat 43. Garantia definitiva.....	48
Apartat 44. Garantia complementària.	48
B.3. Característiques específiques del lot número 3: furgoneta càrrega 1000 KG elèctrica	48
Apartat 45. Configuració general del lot.....	48
Apartat 46. Valor estimat.	48
Apartat 47. Pressupost base de licitació del lot i crèdit en què s'empara.....	48
Apartat 48. Solvència econòmica, financera i tècnica.....	49
Solvència econòmica financera que s'exigeix a l'empresa	49
Solvència tècnica que s'exigeix a l'empresa	49
Apartat 49. Garantia provisional.....	50
Apartat 50. Garantia definitiva.....	50
Apartat 51. Garantia complementària.	50
B.4. Característiques específiques del lot número 4: pick-up 4x4 (2 places) amb reductora	50
Apartat 52. Configuració general del lot.....	50
Apartat 53. Valor estimat.	50
Apartat 54. Pressupost base de licitació del lot i crèdit en què s'empara.....	50
Apartat 55. Solvència econòmica, financera i tècnica.....	51
Solvència econòmica financera que s'exigeix a l'empresa	51
Solvència tècnica que s'exigeix a l'empresa	51
Apartat 56. Garantia provisional.....	52
Apartat 57. Garantia definitiva.....	52
Apartat 58. Garantia complementària.	52
B.5. Característiques específiques del lot número 5: pick-up 4x4 (5 places) amb reductora	52
Apartat 59. Configuració general del lot.....	52
Apartat 60. Valor estimat.	52
Apartat 61. Pressupost base de licitació del lot i crèdit en què s'empara.....	52
Apartat 62. Solvència econòmica, financera i tècnica.....	52
Solvència econòmica financera que s'exigeix a l'empresa	52
Solvència tècnica que s'exigeix a l'empresa	53
Apartat 63. Garantia provisional.....	53
Apartat 64. Garantia definitiva.....	53
Apartat 65. Garantia complementària.	54
B.6. Característiques específiques del lot número 6: Tot terreny curt 4x4 amb reductora	54
Apartat 66. Configuració general del lot.....	54
Apartat 67. Valor estimat.	54
Apartat 68. Pressupost base de licitació del lot i crèdit en què s'empara.....	54
Apartat 69. Solvència econòmica, financera i tècnica.....	54
Solvència econòmica financera que s'exigeix a l'empresa	54
Solvència tècnica que s'exigeix a l'empresa	55
Apartat 70. Garantia provisional.....	55

Apartat 71. Garantia definitiva.....	55
Apartat 72. Garantia complementària.	55
B.7. Característiques específiques del lot número 7: Vehicles petits per a mobilitat urbana	56
Apartat 73. Configuració general del lot.....	56
Apartat 74. Valor estimat.	56
Apartat 75. Pressupost base de licitació del lot i crèdit en què s'empara.	56
Apartat 76. Solvència econòmica, financera i tècnica.....	56
Solvència econòmica financera que s'exigeix a l'empresa	56
Solvència tècnica que s'exigeix a l'empresa	56
Apartat 77. Garantia provisional.....	57
Apartat 78. Garantia definitiva.....	57
Apartat 79. Garantia complementària.	57
B.8. Característiques específiques del lot número 8: Vehicles crossover compactes amb nevera.....	58
Apartat 80. Configuració general del lot.....	58
Apartat 81. Valor estimat.	58
Apartat 82. Pressupost base de licitació del lot i crèdit en què s'empara.	58
Apartat 83. Solvència econòmica, financera i tècnica.....	58
Solvència econòmica financera que s'exigeix a l'empresa	58
Solvència tècnica que s'exigeix a l'empresa	58
Apartat 84. Garantia provisional.....	59
Apartat 85. Garantia definitiva.....	59
Apartat 86. Garantia complementària.	59
Annex II. Model d'oferta de criteris valorables en xifres o percentatges.....	60
Annex III. Deure d'informació previst en l'article 129 de la LCSP.	62
Annex IV. Informació sobre protecció de dades.....	64
Annex V. Model de compromís per a la integració de la solvència amb mitjans externs.	65
Annex VI. Model de garanties en els procediments de contractació - model d'aval.....	66
Annex VII. Model de garanties en els procediments de contractació - model de certificat d'assegurança de caució.	67
Annex VIII. Model de declaració responsable relativa al compliment d'obligacions contractuals.....	69

TÍTOL I. DISPOSICIONS GENERALS

CAPÍTOL I. RÈGIM JURÍDIC

CLÀUSULA 1. RÈGIM JURÍDIC.

El contracte actual té caràcter privat, de conformitat amb el que es disposa en l'article 26.1.b) de la Llei 9/2017, de 8 de novembre, de Contractes del Sector Públic, per la qual es transposen a l'ordenament jurídic espanyol les Directives del Parlament Europeu i del Consell 2014/23/UE i 2014/24/UE, de 26 de febrer de 2014 (d'ara endavant LCSP) a l'ésser l'entitat contractant una entitat del sector públic que, sent poder adjudicador, no reuneix la condició d'Administració Pública de conformitat amb el que es preveu en l'article 3 LCSP.

Les parts queden sotmeses expressament al que s'estableix en aquest plec, en el corresponent plec de prescripcions tècniques i a l'informe de necessitat i memòria justificativa.

El plec de prescripcions tècniques particulars i el plec de clàusules administratives particulars tenen caràcter contractual, per la qual cosa hauran de ser signats, en prova de conformitat per l'entitat adjudicatària, en el mateix acte de formalització del contracte.

Per al no previst en els plecs, el contracte es regirà pel que es disposa en el Títol I del Llibre Tercer de la LCSP, quant a la seva preparació i adjudicació.

Els efectes i extinció del contracte es regiran per normes de dret privat. Sense perjudici de l'anterior, de conformitat amb l'article 319 LCSP, al contracte li serà aplicable el que es disposa en els articles 201 sobre obligacions en matèria mediambiental, social o laboral; 202 sobre condicions especials d'execució; 203 a 205 sobre supòsits de modificació del contracte; 214 a 217 sobre cessió i subcontractació; i 218 a 228 sobre racionalització tècnica de la contractació; així com les condicions de pagament establertes en els apartats 4t de l'article 198, 4t de l'article 210 i 1r de l'article 243, tots ells de la LCSP.

Així mateix, el contracte es regirà pel Reial decret 817/2009, de 8 de maig, pel qual es desenvolupa parcialment la Llei 30/2007, de 30 d'octubre, de Contractes del Sector Públic (RD 817/2009); pel Reglament General de la Llei de Contractes de les Administracions Públiques, aprovat mitjançant Reial decret 1098/2001, de 12 d'octubre (RGLCAP), en tot el que no s'oposi a l'anterior. L'aplicació d'aquestes normes es durà a terme en relació amb tot el que no hagi resultat afectat per la disposició derogatòria de la LCSP.

En el present plec figuren referències a preceptes de les normes indicades en el paràgraf anterior que estan previstes per als contractes administratius que celebren les Administracions Públiques, atès que el principi de llibertat de pactes previst en l'article 1.255 del Codi Civil i recollit expressament en l'article 34 LCSP, permet incloure-les en els contractes que celebren els poders adjudicadors no Administració Pública, amb la finalitat de garantir que s'executaran correctament i salvaguardar així l'interès general, sense que això impliqui un canvi en la naturalesa jurídica dels contractes, que continuen tenint el caràcter privat que l'article 26 LCSP atribueix als contractes que celebren els poders adjudicadors que no tenen la consideració d'Administració Pública.

En tot cas, les normes legals i reglamentàries citades anteriorment seran aplicable en tot el que no s'oposi a la LCSP.

A més, el contracte queda sotmès a la normativa nacional i de la Unió Europea en matèria de protecció de dades.

Supletòriament, s'aplicaran les restants normes de dret administratiu en relació amb els aspectes regulats per la normativa pública i les de dret privat en aquells aspectes contractuals sotmesos a les normes privades.

CAPÍTOL II. DE L'ÒRGAN CONTRACTANT

CLÀUSULA 2. ÒRGAN DE CONTRACTACIÓ.

De conformitat amb l'article 61 LCSP, la representació de les entitats del sector públic en matèria contractual correspon als òrgans de contractació.

Per al contracte actual l'òrgan de contractació serà el que figuri en l'apartat **relatiu als "Òrgans intervinents" de l'Annex I A. Característiques generals del contracte comuns a tots els lots.**

CLÀUSULA 3. RESPONSABLE DEL CONTRACTE.

Al responsable del contracte que designi l'òrgan de contractació li correspon, d'acord amb el que es disposa en l'article 62.1 LCSP, supervisar la seva execució i adoptar les decisions i dictar les instruccions necessàries amb la finalitat d'assegurar la correcta realització de la prestació pactada, dins de l'àmbit de facultats que l'òrgan de contractació li atribueixi.

El poder adjudicador té la facultat d'inspeccionar i de ser informat del procés de fabricació o elaboració del producte que hagi de ser lliurat com a conseqüència del contracte, podent ordenar o realitzar per si mateixa anàlisi, assajos i proves dels materials que es vagin a emprar, establir sistemes de control de qualitat i dictar quantes disposicions estimi oportunes per a l'estricta compliment del convingut.

En el contracte actual el responsable del contracte serà el que figura en l'apartat **relatiu al "Responsable del contracte" de l'Annex I B. Característiques específiques del lot.**

En l'apartat **relatiu al "Lliurament del subministrament i facultats del poder adjudicador" de l'Annex I B. Característiques específiques del lot** es concreta la manera en què el responsable del contracte exercirà les facultats d'inspecció i vigilància durant la vigència del contracte i les comprovacions al temps de la recepció que es reserva el poder adjudicador.

CLÀUSULA 4. UNITAT ENCARREGADA DE SEGUIMENT I EXECUCIÓ DEL CONTRACTE.

De conformitat amb l'article 62 LCSP, la unitat encarregada del seguiment i execució ordinària d'aquest contracte serà la que s'indica en l'apartat **relatiu als "Unitat encarregada del seguiment i execució del contracte" de l'Annex I A. Característiques generals del contracte comuns a tots els lots.**

CAPÍTOL III. DEL CONTRACTE

CLÀUSULA 5. OBJECTE I NECESSITAT DEL CONTRACTE.

L'objecte del contracte al qual es refereix el present plec és el descrit en l'apartat **relatiu als "Configuració general del contracte" de l'Annex I A. Característiques generals del contracte comuns a tots els lots.** La descripció dels béns i la manera de dur a terme la prestació seran les estipulades en el plec de prescripcions tècniques particulars, en el qual s'especifiquen els factors de tot ordre a tenir en compte. En el mateix apartat es fa referència les necessitats a satisfer mitjançant el contracte actual.

Els licitadors podran optar a un lot, a varis o a tots ells, tret que s'estableixi un nombre màxim de lots per licitador, per al que s'estarà a l'estipulat en l'apartat **relatiu als "Divisió de l'objecte del contracte en lots" de l'Annex I A. Característiques generals del contracte comuns a tots els lots.**

Així mateix, l'òrgan de contractació podrà limitar el nombre de lots a adjudicar a un solo licitador, conforme al que es preveu en l'apartat **relatiu als "Divisió de l'objecte del contracte en lots" de l'Annex I A. Característiques generals del contracte comuns a tots els lots.** En aquells casos en els quals les ofertes presentades per una mateixa empresa licitadora siguin les millors ofertes, de conformitat amb el que es disposa en l'article 145 LCSP, en un nombre de lots superior al que com a màxim es pot adjudicar a un solo licitador, la determinació de l'adjudicació dels lots s'efectuarà conforme als criteris objectius recollits en l'apartat **relatiu als "Divisió de l'objecte del contracte en lots" de**

I'Annex I A. Característiques generals del contracte comuns a tots els lots.

La descripció de cada lot es troba establerta en l'apartat **relatiu als "Configuració general del Lot"** de l'Annex I B. **Característiques específiques del lot.**

CLÀUSULA 6. VALOR ESTIMAT.

El valor estimat del contracte actual, de conformitat amb el que es disposa en l'article 101 LCSP, ascendeix a la quantitat expressada en l'apartat **relatiu al "Valor estimat "** de l'Annex I A. **Característiques generals del contracte comuns a tots els lots.**

El mètode de càlcul aplicat per l'òrgan de contractació per a calcular el valor estimat serà el que figura en l'apartat **relatiu al "Valor estimat "** de l'Annex I A. **Característiques generals del contracte comuns a tots els lots.**

El valor estimat de cada lot serà el que figura en l'apartat **relatiu al "Valor estimat "** del de l'Annex I B. **Característiques específiques del lot.**

CLÀUSULA 7. PRESSUPOST BASE DE LICITACIÓ I PREU DEL CONTRACTE.

Els contractes tindran sempre un preu cert, que haurà d'expressar-se en euros.

El pressupost base de licitació del contracte ascendeix a la quantitat expressada en l'apartat **relatiu al "pressupost base de licitació i crèdit en què s'empara"** de l'Annex I A. **Característiques generals del contracte comuns a tots els lots**, en el qual figura el seu desglossament i la distribució per anualitats previstes.

El pressupost base de licitació ha estat elaborat de conformitat amb el que es disposa en l'article 100 i article 301 LCSP i el seu càlcul inclou els tributs de qualsevol índole.

El pressupost base de licitació de cada lot serà el que figura en l'apartat **relatiu al "pressupost base de licitació i crèdit en què s'empara"** de l'Annex I B. **Característiques específiques del lot.**

La baixa que pugui donar-se en l'adjudicació donarà lloc a l'ampliació a un major nombre d'unitats de béns objecte del contracte, sempre que així es faci constar en l'apartat **relatiu al "pressupost base de licitació i crèdit en què s'empara"** de l'Annex I B. **Característiques específiques del lot**, sense que pugui sobrepassar-se l'import del pressupost base de licitació.

CLÀUSULA 8. EXISTÈNCIA DE CRÈDIT.

L'execució del subministrament està emparada pels crèdits que s'indiquen en l'apartat **relatiu al "pressupost base de licitació i crèdit en què s'empara"** de l'Annex I al plec, així com en l'apartat **relatiu al "pressupost base de licitació i crèdit en què s'empara"** de l'Annex I B. **Característiques específiques del lot.**

CLÀUSULA 9. TERMINI DE DURADA DELS CONTRACTES I D'EXECUCIÓ DE LA PRESTACIÓ. LLOC DE LLIURAMENT DELS BÉNS.

El termini total i, si escau, els terminis parcials d'execució del contracte seran els que figuren en l'apartat **relatiu al "Termini d'execució"** l'Annex I B. **Característiques específiques del lot** o el que es determini en l'adjudicació del contracte.

En el cas que el termini d'execució del contracte de subministrament s'hagi establert a dia cert, el possible retard en l'adjudicació respecte de la data inicialment fixada tindrà com a efectes una reducció del termini d'execució, i en conseqüència, de les prestacions del contractista, donant lloc a una correlativa reducció del preu.

De conformitat amb l'article 298 LCSP, en el contracte d'arrendament, l'arrendador o empresari assumirà durant el termini de vigència del contracte l'obligació del manteniment de l'objecte d'aquest.

El contracte s'executarà en el lloc que s'indica en l'apartat **relatiu al "Lliurament del subministrament i facultats del poder adjudicador" l'Annex I B. Característiques específiques del lot.**

CLÀUSULA 10. PRÒRROGA DEL CONTRACTE.

Els contractes de subministraments de prestacions successives podran prorrogar-se de conformitat amb el que es disposa en l'article 29 LCSP.

La possibilitat de pròrroga del contracte actual està prevista en l'apartat **relatiu al "termini d'execució" de l'Annex I B. Característiques específiques del lot.**

La pròrroga s'acordarà per l'òrgan de contractació i serà obligatòria per a l'empresari, sempre que el seu preavís es produeixi almenys amb dos mesos d'antelació a la finalització del termini de durada del contracte. Queden exceptuats de l'obligació de preavís els contractes la durada dels quals fos inferior a dos mesos.

En cap cas podrà produir-se la pròrroga pel consentiment tàcit de les parts.

La pròrroga del contracte establerta en l'apartat 2 de l'article 29 LCSP no serà obligatòria per al contractista en els casos en els quals en el contracte es doni la causa de resolució establerta en l'article 198.6 LCSP, per haver-se demorat el poder adjudicador en l'abonament del preu més de sis mesos.

Sense perjudici de l'anterior, en els contractes de subministraments de prestacions successives, en aplicació del que es disposa en l'article 29.4 LCSP, quan al venciment d'un contracte no s'hagués formalitzat el nou contracte que garanteixi la continuïtat de la prestació a realitzar pel contractista, com a conseqüència d'incidències resultants d'esdeveniments imprevisibles per a l'òrgan de contractació, produïdes en el procediment d'adjudicació i existeixin raons d'interès públic per a no interrompre la prestació, es podrà prorrogar el contracte originari fins que comenci l'execució del nou contracte i en tot cas per un període màxim de nou mesos, sense modificar les restants condicions del contracte, sempre que l'anunci de licitació del nou contracte s'hagi publicat amb una antelació mínima de tres mesos, respecte de la data de finalització del contracte originari.

En aquest cas, en atenció a la naturalesa imprevisible d'aquesta pròrroga, l'aplicació de la qual no deriva de la voluntat de l'òrgan de contractació, la mateixa no es prendrà en consideració a l'efecte de fixar el valor estimat, ni serà aplicable l'obligació de preavís anteriorment referida.

Les pròrrogues s'hauran d'aprovar amb caràcter previ a la finalització del contracte.

CLÀUSULA 11. CONDICIONS ESPECIALS D'EXECUCIÓ.

Les condicions especials d'execució per a aquest contracte s'estableixen en l'apartat **"Condicció especial d'execució" de l'Annex I B. Característiques específiques del lot.**

Per al cas d'incompliment de les condicions especials d'execució hauran d'establir-se penalitats en l'apartat **"Penalitats" de l'Annex I B. Característiques específiques del lot**, o atribuir-los a aquestes condicions el caràcter d'obligacions contractuals essencials, als efectes assenyalats en la lletra f) de l'article 211 LCSP.

Totes les condicions especials d'execució que formin part del contracte seran exigides igualment a tots els subcontractistes que participin en l'execució d'aquest.

CAPÍTOL IV. DEL LICITADOR

CLÀUSULA 12. DEL LICITADOR. APTITUD PER A CONTRACTAR.

Podran optar a l'adjudicació del contracte actual les persones naturals o jurídiques, espanyoles o estrangeres, a títol individual o en unió temporal d'empresaris, que tinguin plena capacitat d'obrar, que no estiguin culpables en alguna prohibició de contractar i que acreditin la seva solvència econòmica, financera i tècnica, o es trobin degudament classificades, de conformitat amb el que s'estableix en l'apartat **relatiu a la "solvència econòmica, financera i tècnica" de l'Annex I B. Característiques específiques del lot.**

En relació a les Unions Temporals d'Empresaris, l'alteració de la seva composició, així com els supòsits de modificació durant la licitació, s'estarà al que es disposa en l'article 69 apartat 8 i següents LCSP.

En els supòsits de successió del contractista, s'estarà al que es disposa en l'article 98 LCSP. Als efectes anteriors l'empresa haurà de comunicar a l'òrgan de contractació la circumstància que s'hagués produït.

Les persones jurídiques només podran ser adjudicatàries de contractes les prestacions dels quals estiguin compreses dins de les finalitats, objecte o àmbit d'activitat que, a tenor dels seus estatuts o regles fundacionals, els siguin propis.

En relació amb les empreses comunitàries o d'Estat signataris de l'Acord sobre l'Espai Econòmic Europeu i empreses no comunitàries, serà aplicable el que es disposa en els articles 67 i 68 LCSP.

CLÀUSULA 13. SOLVÈNCIA.

De conformitat amb l'article 74 LCSP, per a celebrar contractes amb el sector públic els empresaris hauran d'acreditar estar en possessió de les condicions mínimes de solvència econòmica i financera i professional o tècnica que es determinin per l'òrgan de contractació.

La solvència econòmica i financera i tècnica, s'estableix en l'apartat **relatiu a la "solvència econòmica, financera i tècnica" de l'Annex I B. Característiques específiques del lot.**

Així mateix, l'article 92 LCSP preveu que reglamentàriament es pugui eximir l'exigència d'acreditació de la solvència econòmica i financera o de la solvència tècnica o professional per als contractes l'import dels quals no superi un determinat llindar. En el supòsit de contractes de subministrament el valor estimat del qual sigui igual o inferior a 35.000 euros, en l'apartat **relatiu a la "solvència econòmica, financera i tècnica" de l'Annex I B. Característiques específiques del lot** s'indicarà expressament l'exigència o no dels requisits d'acreditació de la solvència, de conformitat amb el que es preveu en l'article 11 del RGLCAP, modificat pel Reial decret 773/2015, de 28 d'agost.

CLÀUSULA 14. INTEGRACIÓ DE SOLVÈNCIA AMB MITJANS EXTERNS.

Per a acreditar la solvència necessària per a celebrar un contracte determinat, l'empresari podrà basar-se en la solvència i mitjans d'altres entitats, independentment de la naturalesa jurídica dels vincles que tinguin amb elles, sempre que demostrï que durant tota la durada de l'execució del contracte disposarà efectivament d'aquesta solvència i mitjans, i l'entitat a la qual recorri no estigui culpable en una prohibició de contractar.

En les mateixes condicions, els empresaris que concorrin agrupats en les unions temporals a què es refereix l'article 69 LCSP, podran recórrer a les capacitats alienes a la unió temporal.

Per tant, els licitadors podran acreditar els requisits específics de solvència econòmica, financera i tècnica o professional recollits en l'apartat **relatiu a la "solvència econòmica, financera i tècnica" de l'Annex I B. Característiques específiques del lot** basant-se en la solvència i mitjans d'altres entitats.

De conformitat amb l'article 75.1 LCSP, respecte als criteris relatius a l'experiència professional

requerida, les empreses únicament podran recórrer a les capacitats d'altres entitats si aquestes executaran les prestacions per a les quals són necessàries aquestes capacitats.

En el cas de serveis o treballs de col·locació o instal·lació en el context d'un contracte de subministraments, en aplicació del que es disposa en l'article 75.4 LCSP, es podrà exigir que determinades parts o treballs, en atenció a la seva especial naturalesa, siguin executades directament pel propi licitador o, en el cas d'una oferta presentada per una unió d'empresaris, per un participant en aquesta, sempre que així s'hagi previst en l'apartat **relatiu a la "execució del contracte" de l'Annex I B. Característiques específiques del lot.**

CAPÍTOL V. DEL PROCEDIMENT D'ADJUDICACIÓ

CLÀUSULA 15. DEL PROCEDIMENT D'ADJUDICACIÓ. PROCEDIMENT.

De conformitat amb el que es disposa en l'article 131 LCSP, el contracte s'adjudicarà per procediment obert d'acord amb els establert en l'apartat **relatiu al "procediment" de l'Annex I A. Característiques generals del contracte comuns a tots els lots** i es durà a terme atenent una pluralitat de criteris d'adjudicació, segons el que es disposa en l'apartat **relatiu als "Criteris d'adjudicació" de l'Annex I B. Característiques específiques del lot**, i conforme als termes i requisits establerts en aquest text legal, de conformitat amb el que es disposa en els articles 145 i 146 LCSP.

CLÀUSULA 16. PUBLICITAT.

L'anunci de licitació per a l'adjudicació de contractes de les Administracions Públiques es publicarà en el perfil de contractant.

En el perfil de contractant que figura en l'apartat **relatiu al "perfil de contractant" de l'Annex I A. Característiques generals del contracte comuns a tots els lots**, s'oferirà informació relativa a la convocatòria de la licitació del contracte, incloent els plecs de clàusules administratives particulars i documentació complementària, en el seu cas.

Quan els contractes, segons el que es disposa en l'apartat **relatiu al "Valor estimat" de l'Annex I A. Característiques generals del contracte comuns a tots els lots**, estiguin subjectes a regulació harmonitzada, la licitació es publicarà a més en el Diari Oficial de la Unió Europea, de conformitat amb l'article 135 LCSP.

Els interessats en el procediment de licitació podran sol·licitar informació addicional sobre els plecs i altra documentació complementària amb l'antelació fixada en l'apartat **relatiu al "Termini de sol·licitud d'informació addicional sobre els plecs" de l'Annex I A. Característiques generals del contracte comuns a tots els lots.**

CLÀUSULA 17. CRITERIS D'ADJUDICACIÓ.

Els criteris que han de servir de base per a l'adjudicació són els assenyalats en l'apartat **relatiu als "Criteris d'adjudicació" de l'Annex I B. Característiques específiques del lot**, amb la ponderació atribuïda a cadascun d'ells o, quan per raons objectives degudament justificades no sigui possible ponderar els criteris triats, aquests s'enumeraran per ordre decreixent d'importància.

En el cas que el procediment d'adjudicació s'articuli en diverses fases, s'indicarà igualment en quins d'elles s'aniran aplicant els diferents criteris, establint un llindar mínim del 50 per cent de la puntuació en el conjunt dels criteris qualitius per a continuar amb el procés, havent-se d'indicar en l'apartat **relatiu als "Criteris d'adjudicació" de l'Annex I B. Característiques específiques del lot.**

És aquests casos, la proposició haurà d'incloure tants sobres individualitzats com fases de valoració s'hagin establert.

D'entre els criteris objectius d'adjudicació, en l'apartat **relatiu a les "Ofertes anormalment baixes" de l'Annex I B. Característiques específiques del lot** s'assenyalen els paràmetres objectius que hauran

de permetre identificar els casos en què una oferta es consideri anormal de conformitat amb el que es disposa en l'article 149.2 LCSP.

CLÀUSULA 18. GARANTIA DEFINITIVA I COMPLEMENTÀRIA.

El licitador que presenti la millor oferta de conformitat amb el que es disposa en l'article 145 LCSP, haurà de constituir a la disposició de l'òrgan de contractació una garantia definitiva. La seva quantia serà igual al 5 per 100 de l'import del preu final ofert pel licitador, exclòs l'Impost sobre el Valor Afegit, o, en el seu cas, del pressupost base de licitació, segons el que es preveu en l'apartat **relatiu a la "Garantia definitiva" de l'Annex I B. Característiques específiques del lot**. La constitució d'aquesta garantia haurà de ser acreditada en el termini de deu dies hàbils a comptar des del següent a aquell en què hagués rebut el requeriment de l'article 150.2 LCSP.

En tot cas, la garantia definitiva respondrà dels conceptes a què es refereix l'article 110 LCSP.

La garantia definitiva es constituirà de conformitat amb el preceptuat en el Capítol I del Títol IV del Llibre I de la LCSP i en qualsevol de les formes que s'estableixen en l'article 108.1 LCSP, ajustant-se, d'acord amb la forma triada, als models que s'estableixen en els **Annexos relatius als Models de garanties en els procediments de contractació; model d'aval i model de certificat de caució**.

Respecte a la referència del compliment de la validació del poder en el text de l'aval o del certificat d'assegurança de caució (**Annexos relatius als Models de garanties en els procediments de contractació; model d'aval i model de certificat de caució**), quan el poder s'hagués atorgat per l'entitat avalista o asseguradora per a garantir al licitador en aquest procediment concret, la validació es realitzarà amb caràcter previ.

Quan, de conformitat amb el que es preveu en l'apartat **relatiu a la "Garantia definitiva" de l'Annex I B. Característiques específiques del lot**, s'habiliti la possibilitat de constituir la garantia en forma de retenció en el preu prevista en l'article 108.2 LCSP, prèvia manifestació expressa del licitador que opta per la retenció en el preu, aquesta es durà a terme en el primer abonament.

Quan com a conseqüència de la modificació del contracte, experimenti variació el preu d'aquest, es reajustarà la garantia en el termini de 15 dies naturals, comptats des de la data en què es notifiqui a l'empresari l'acord de modificació, a l'efecte de que guardi la deguda proporció amb el preu del contracte resultant de la modificació, incorrent, en cas contrari, en causa de resolució contractual. En el mateix termini comptat des de la data en què es facin efectives les penalitats o indemnitzacions l'adjudicatari haurà de reposar o ampliar la garantia en la quantia que correspongui, incorrent, en cas contrari, en causa de resolució. A aquest efecte, no es consideraran les variacions de preu que es produeixin com a conseqüència d'una revisió de preus conforme a l'assenyalat en el Capítol II del Títol III del Llibre I.

La garantia complementària s'establirà de conformitat amb el que es preveu en l'article 107.2 LCSP, i s'estarà, en el seu cas, al que es disposa en l'apartat **relatiu a la "Garantia complementària" de l'Annex I B. Característiques específiques del lot**.

CLÀUSULA 19. DEVOLUCIÓ I CANCEL·LACIÓ DE LA GARANTIA DEFINITIVA.

Aprovada la liquidació del contracte, si no resultessin responsabilitats que hagin d'exercitar-se sobre la garantia definitiva i transcorregut el termini de garantia determinat en l'apartat **relatiu al "termini de garantia" de l'Annex I B. Característiques específiques del lot**, es dictarà acord de devolució d'aquella.

Transcorregut un any des de la data de terminació del contracte i vençut el termini de garantia, o sis mesos en el cas que l'import del contracte sigui inferior a 100.000 euros, o quan les empreses licitadores reuneixin els requisits de petita o mitjana empresa, definida segons el que s'estableix en el Reglament (UE) núm. 651/2014 de la Comissió de 17 de juny de 2014, pel qual es declaren determinades categories d'ajudes compatibles amb el mercat interior en aplicació dels articles 107 i 108 del Tractat i no estiguin controlades directa o indirectament per una altra empresa que no compleixi tals requisits, sense que la recepció formal i la liquidació haguessin tingut lloc per causes no imputables al contractista, es procedirà a la devolució o cancel·lació de la garantia, una vegada depurades les

responsabilitats a què es refereix l'article 110 LCSP i sense perjudici del que es disposa en l'article 65.3 del RGLCAP.

En el cas que s'haguessin establert recepcions parcials, s'estarà a l'indicat en l'apartat **relatiu al "Termini d'execució i lloc d'execució" de l'Annex I B. Característiques específiques del lot** respecte de la cancel·lació parcial de la garantia.

TÍTOL II. LICITACIÓ DEL CONTRACTE.

CAPÍTOL I. DE LES PROPOSICIONS.

CLÀUSULA 20. PRESENTACIÓ DE PROPOSICIONS.

Les proposicions es presentaran en la forma, termini i lloc indicats en l'anunci de licitació publicat al perfil del contractant de la plataforma de serveis de contractació pública (<https://contractaciopublica.cat/>) i, si escau, en el Diari Oficial de la Unió Europea, sense que s'admetin aquelles proposicions que no es presentin en la forma, terminis i lloc indicat.

Cada licitador no podrà presentar més d'una proposició, tampoc podrà subscriure cap proposició en unió temporal amb altres empresaris si ho ha fet individualment o figurar en més d'una unió temporal. La infracció d'aquestes normes donarà lloc a la no admissió de totes les proposicions per ell subscrietes.

La presentació de proposicions suposa l'acceptació incondicional per l'empresari del contingut de la totalitat de les clàusules o condicions previstes en els plecs que regeixen el contracte, sense excepció o cap reserva.

Les proposicions s'han de presentar electrònicament mitjançant l'eina Sobre Digital accessible a l'adreça web següent: <https://contractaciopublica.cat/>.

Un cop accedeixin a través d'aquest enllaç a l'eina web de Sobre Digital, les empreses licitadores hauran d'omplir un formulari per donar-se d'alta a l'eina i, a continuació, rebran un missatge, al/s correu/s electrònic/s indicat/s en aquest formulari d'alta, d'activació de l'oferta.

Les adreces electròniques que les empreses licitadores indiquin en el formulari d'inscripció de l'eina de Sobre Digital, que seran les emprades per enviar correus electrònics relacionats amb l'ús de l'eina de Sobre Digital, han de ser les mateixes que les que designin en el seu DEUC per rebre els avisos de notificacions i comunicacions mitjançant l'e-NOTUM.

Les empreses licitadores han de conservar aquest correu electrònic d'activació de l'oferta, atès que l'enllaç que es conté en el missatge d'activació és l'únic accés per presentar les ofertes a través de l'eina de Sobre Digital.

Un cop dins de l'espai web de presentació d'ofertes, les empreses licitadores han de preparar tota la documentació requerida i adjuntar-la en format electrònic en els sobres o arxius electrònics corresponents. Les empreses licitadores poden preparar i enviar aquesta documentació de forma esglaonada, abans de fer la presentació de l'oferta.

Per poder iniciar la tramesa de la documentació, l'eina requerirà a les empreses licitadores que introdueixin una paraula clau per a cada sobre o arxiu electrònic amb documentació xifrada que formi part de la licitació (pel sobre A no es requereix paraula clau, atès que la documentació no està xifrada). Amb aquesta paraula clau es xifrarà, en el moment de l'enviament de les ofertes, la documentació. Així mateix, el desxifrat dels documents de les ofertes es realitza mitjançant la mateixa paraula clau, la qual han de custodiar les empreses licitadores. Cal tenir en compte la importància de custodiar correctament aquesta o aquestes claus (pot ser la mateixa per a tots els sobres o diferents per a cadascun d'ells), atès que només les empreses licitadores la/les tenen (l'eina de Sobre Digital no guarda ni recorda les contrasenyes introduïdes) i són imprescindibles per al desxifrat de les ofertes i, per tant, per a l'accés al seu contingut.

L'Entitat contractant demanarà a les empreses licitadores, mitjançant el correu electrònic assenyalat en el formulari d'inscripció a l'oferta de l'eina de Sobre Digital, que accedeixin a l'eina web de Sobre Digital per introduir les seves paraules clau en el moment que correspongui.

Quan les empreses licitadores introdueixin les paraules clau s'iniciarà el procés de desxifrat de la documentació, que es trobarà guardada en un espai virtual securitzat que garanteix la inaccessibilitat a la documentació abans, en el seu cas, de la constitució de la mesa i de l'acte d'obertura dels sobres, en la data i l'hora establerts.

Es podrà demanar a les empreses licitadores que introdueixin la paraula clau 24 hores després de finalitzat el termini de presentació d'ofertes i, en tot cas, l'han d'introduir dins del termini establert abans de l'obertura del primer sobre xifrat.

En cas que alguna empresa licitadora no introdueixi la paraula clau, no es podrà accedir al contingut del sobre xifrat. Així, atès que la presentació d'ofertes a través de l'eina del Sobre Digital es basa en el xifratge de la documentació i requereix necessàriament la introducció per part de les empreses licitadores de la/les paraula/es clau, que només elles custodien durant tot el procés, per poder accedir al contingut xifrat dels sobres o arxius electrònics, no es podrà efectuar la valoració de la documentació de la seva oferta que no es pugui desxifrar per no haver introduït l'empresa la paraula clau.

Una vegada complimentada tota la documentació que formarà part de l'oferta i adjuntats els documents que la conformen, es farà la presentació pròpiament dita de l'oferta. A partir del moment en què l'oferta s'hagi presentat, ja no es podrà modificar la documentació tramesa.

En cas de fallida tècnica que impossibiliti l'ús de l'eina de Sobre Digital el darrer dia de presentació de les proposicions, el Departament de Territori i Sostenibilitat ampliarà el termini de presentació de les mateixes el temps que es consideri imprescindible. A tal efecte, es modificarà el termini de presentació d'ofertes que es publicarà al perfil del contractant i a la plataforma de serveis de contractació pública via esmena. Aquest canvi de data es comunicarà a les empreses que haguessin activat l'oferta mitjançant correu electrònic.

La tramesa de les ofertes mitjançant l'eina Sobre Digital es podrà fer en dues fases, transmetent primer l'empremta electrònica de la documentació de l'oferta, dins del termini de presentació d'ofertes, amb la recepció de la qual es considerarà efectuada la seva presentació a tots els efectes, i després d'aquest termini, fent l'enviament de la documentació de l'oferta pròpiament dita, en un termini màxim de 24 hores. En cas de no efectuar-se aquesta segona remissió en el termini de 24 hores, es considerarà que l'oferta ha estat retirada.

Si es fa ús d'aquesta possibilitat, cal tenir en compte que la documentació tramesa en aquesta segona fase ha de coincidir totalment amb aquella respecte de la qual s'ha enviat l'empremta digital prèviament, de manera que no es pot produir cap modificació dels fitxers electrònics que configuren la documentació de l'oferta. En aquest sentit, cal assenyalar la importància de no manipular aquests arxius (ni, per exemple, fer-ne còpies, encara que siguin de contingut idèntic) per tal de no variar-ne l'empremta electrònica, que és la que es comprovarà per assegurar la coincidència de documents en les ofertes trameses en dues fases.

Les ofertes presentades han d'estar lliures de virus informàtics i de qualsevol tipus de programa o codi nociu, ja que en cap cas es poden obrir els documents afectats per un virus amb les eines corporatives de la Generalitat de Catalunya. Així, és obligació de les empreses contractistes passar els documents per un antivirus i, en cas d'arribar documents de les seves ofertes amb virus, serà responsabilitat d'elles que l'Entitat contractant no pugui accedir al contingut d'aquestes.

En cas que algun document presentat per les empreses licitadores estigui malmès, en blanc o sigui il·legible o estigui afectat per algun virus informàtic, la mesa de contractació valorarà, en funció de quina sigui la documentació afectada, les conseqüències jurídiques respecte de la participació d'aquesta empresa en el procediment, que s'hagin de derivar de la impossibilitat d'accedir al contingut d'algun dels documents de l'oferta. En cas de tractar-se de documents imprescindibles per conèixer o valorar l'oferta, la mesa podrà acordar l'exclusió de l'empresa.

A sol·licitud de l'òrgan de contractació o de la mesa de contractació, en cas de necessitat per tal de poder accedir al contingut dels documents en cas que estiguin malmesos, les empreses licitadores hauran de presentar una còpia de seguretat dels documents electrònics presentats en suport físic electrònic. En aquest sentit, cal recordar la importància de no manipular aquests arxius per tal de no variar-ne l'empremta electrònica, que és la que es comprovarà per assegurar la coincidència dels documents de la còpia de seguretat, tramesos en suport físic electrònic, i dels tramesos en l'oferta, a través de l'eina de Sobre Digital. Així mateix, cal tenir en compte que aquesta còpia no podrà ser emprada en el cas d'haver enviat documents amb virus a través de l'eina de Sobre Digital, atesa la impossibilitat tècnica en aquests casos de poder fer la comparació de les empremtes electròniques i, per tant, de poder garantir la no modificació de les ofertes un cop finalitzat el termini de presentació.

Les especificacions tècniques necessàries per a la presentació electrònica d'ofertes es troben disponibles a l'apartat de "*licitació electrònica*" de la plataforma de serveis de contractació pública, a l'adreça web següent:

https://contractaciopublica.gencat.cat/ecofin_sobre/AppJava/views/ajuda/empreses/index.xhtml

CLÀUSULA 21. FORMA I CONTINGUT DE LES PROPOSICIONS.

Els sobres es presentaran tancats i signats pel licitador o persona que el representi, havent de fer-se constar en cadascun d'ells el número de referència i la denominació del contracte al qual liciten, el nom i cognoms del licitador o raó social de l'empresa i el seu corresponent NIF. Els sobres es dividiran en la forma establerta en l'apartat **relatiu a la "forma de les proposicions" de l'Annex I B. Característiques específiques del lot** i en els termes de les clàusules que figuren a continuació.

CLÀUSULA 22. SOBRE DE "DOCUMENTACIÓ ACREDITATIVA DEL COMPLIMENT DELS REQUISITS PREVIS".

Dins d'aquest sobre, els licitadors hauran d'incloure:

1.- Declaració responsable de conformitat amb el que es disposa en l'article 140 LCSP, el model del qual consisteix en el document europeu únic de contractació (DEUC), aprovat a través del Reglament (UE) núm. 2016/7, de 5 de gener, que haurà d'estar signada i amb la corresponent identificació.

De conformitat amb el que s'estableix en la part II, secció A, cinquena pregunta, dins de l'apartat titulat "Informació general" del formulari normalitzat del document europeu únic de contractació, les empreses que figurin inscrites en una "llista oficial d'operadors econòmics autoritzats" només hauran de facilitar en cada part del formulari aquelles dades i informacions que, en el seu cas concret, no estiguin inscrits en aquestes "llistes oficials". A Espanya, les empreses no estaran obligades a facilitar aquelles dades que ja figurin inscrits de manera actualitzada en el Registre de Licitadors que correspongui, sempre que les empreses incloguin en el formulari normalitzat del document europeu únic de contractació (DEUC) la informació necessària perquè l'òrgan de contractació pugui realitzar l'accés corresponent (adreça d'internet, totes les dades d'identificació i, en el seu cas, la necessària declaració de consentiment), per aplicació de l'article 59.1, penúltim paràgraf de la Directiva 2014/24/UE del Parlament Europeu i del Consell, de 26 de febrer, i en coherència amb això, el que s'estableix en la part VI del formulari. A aquest efecte, es podrà consultar la Resolució de 6 d'abril de 2016, de la Direcció General del Patrimoni de l'Estat, per la qual es publica la Recomanació de la Junta Consultiva de Contractació Administrativa sobre la utilització del Document Europeu Únic de Contractació previst en la nova Directiva de contractació pública, a fi de comprovar la informació continguda en el Registre Oficial de Licitadors i Empreses Classificades del Sector Públic.

Per al cas que l'empresa es trobi inscrita en el corresponent Registre Oficial de Licitadors, l'empresa licitadora haurà d'assegurar-se de quines dades es troben inscrits i actualitzats en aquests Registres i quins no estan inscrits o estant-ho no estan actualitzats.

Pel que fa a empreses no nacionals procedents d'Estat Membres de la UE, tant l'òrgan de contractació com les empreses interessades tenen a la seva disposició el dipòsit de certificats en

línia e-Certis, en el qual consta: una llista completa i actualitzada dels documents i certificats que en cada Estat són susceptibles de ser utilitzats per les empreses interessades com a mitjà de prova del compliment dels requisits previs d'accés a una licitació pública, així com una llista dels Registres de licitadors o d'un altre tipus i de les bases de dades que expedeixen aquests certificats i documents.

2.- Integració de la solvència amb mitjans externs.

Quan es recorri a la solvència i mitjans d'altres empreses de conformitat amb l'article 75 LCSP, cadascuna d'elles haurà de presentar la declaració responsable degudament emplenada i signada, el model de la qual consisteix en el document europeu únic de contractació (DEUC), aprovat a través del Reglament (UE) núm. 2016/7, de 5 de gener. En aquest cas, s'haurà d'emplenar les seccions A i B de la part II, la part III i la part VI. Sempre que resulti pertinent pel que fa a la capacitat o capacitats específiques que es basi l'operador econòmic, es consignarà la informació exigida en les parts IV i V per cadascuna de les entitats de què es tracti.

A més, haurà de presentar-se la **declaració responsable relativa al compliment de la contractació de persones amb discapacitat o les seves mesures alternatives, així com al compliment de les obligacions establertes en la normativa vigent en matèria laboral, social i d'igualtat efectiva entre dones i homes**, en els mateixos termes assenyalats en l'apartat 5 següent.

De conformitat amb el que s'estableix en la Llei 39/2015, d'1 d'octubre, del Procediment Administratiu Comú de les Administracions Públiques, l'òrgan de contractació podrà fer ús de les facultats de comprovació que tingui atribuïdes en relació amb el compliment de les citades obligacions.

3.- Unions Temporals d'Empresaris.

En tots els supòsits en què diversos empresaris concorrin agrupats en una unió temporal, cada empresa participant aportarà la **declaració responsable** de l'apartat un d'aquesta clàusula.

Adicionalment a la declaració s'aportarà **el compromís de constituir la unió temporal** per part dels empresaris que siguin part de la mateixa de conformitat amb l'exigit en l'apartat 3 de l'article 69 LCSP, amb una durada que serà coincident, almenys, amb la del contracte fins a la seva extinció.

En el document de compromís s'indicarà: els noms i circumstàncies dels quals la constitueixin; la participació de cadascun d'ells, així com l'assumpció del compromís de constituir-se formalment en unió temporal en cas de resultar adjudicatari del contracte. El citat document haurà d'estar signat pels representants de cadascuna de les empreses que componen la unió.

Respecte a la determinació de la solvència econòmica i financera i tècnica o professional de la unió temporal i als seus efectes, s'acumularan les característiques acreditades per a cadascun dels integrants d'aquesta.

En el cas que el contracte s'adjudiqués a una unió temporal d'empresaris, aquesta acreditarà la seva constitució en escriptura pública, així com el NIF assignat a aquesta unió, una vegada efectuada l'adjudicació del contracte al seu favor. En tot cas, la durada de la unió serà coincident, almenys, amb la del contracte fins a la seva extinció.

4.- Empreses vinculades.

Les empreses pertanyents a un mateix grup, entenent-se per tals les que es trobin en algun dels supòsits de l'article 42 del Codi de Comerç i que presentin diferents proposicions per a concórrer individualment a l'adjudicació, hauran de presentar declaració conforme al model **Annex VIII "Model de declaració responsable relativa al compliment d'obligacions contractuals"** al present plec en la qual facin constar aquesta condició.

També hauran de presentar declaració conforme al model **Annex VIII** al present plego aquelles societats que, presentant diferents proposicions, concorrin en algun dels supòsits alternatius establerts en l'article 42 del Codi de Comerç, respecte dels socis que la integren.

5.- Declaració responsable relativa al compliment de l'obligació de comptar amb un dos per cent de treballadors amb discapacitat o adoptar les mesures alternatives corresponents i al compliment de les obligacions establertes en la normativa vigent en matèria laboral, social i d'igualtat efectiva entre dones i homes.

De conformitat amb el que es disposa en el Reial decret legislatiu 1/2013, de 29 de novembre, pel qual s'aprova el Text Refós de la Llei General de drets de les persones amb discapacitat i de la seva inclusió social, aquells licitadors que tinguin un número de 50 o més treballadors en la seva plantilla estaran obligats a comptar amb un 2% de treballadors amb discapacitat, o a adoptar les mesures alternatives previstes en el Reial decret 364/2005, de 8 d'abril, pel qual es regula el compliment alternatiu amb caràcter excepcional de la quota de reserva a favor dels treballadors amb discapacitat.

Així mateix, els licitadors faran constar que compleixen amb els requisits establerts en la normativa vigent en matèria laboral i social, així com que, en aquells casos en els quals correspongui, compleix amb el que s'estableix en els apartats 2 i 3 de l'article 45 de la Llei orgànica 3/2007, de 22 de març, per a la igualtat efectiva de dones i homes, relatius a l'elaboració i aplicació d'un Pla d'Igualtat.

A aquest efecte, els licitadors hauran d'aportar declaració responsable, conforme al model **Annex VIII "Model de declaració responsable relativa al compliment d'obligacions contractuals"** al present plec, sobre el compliment d'aquestes obligacions.

De conformitat amb el que s'estableix en la Llei 39/2015, d'1 d'octubre, del Procediment Administratiu Comú de les Administracions Públiques, l'òrgan de contractació podrà fer ús de les seves facultats de comprovació que tingui atribuïdes en relació amb el compliment de les citades obligacions.

6.- Adreça de correu electrònic.

Designació d'una adreça de correu electrònic en què efectuar les notificacions, que haurà de ser "habilitada", de conformitat amb el que es disposa en la Disposició addicional quinzena, tret que la mateixa sigui la que figurei en el DEUC.

CLÀUSULA 23. SOBRE DE "CRITERIS VALORABLES EN XIFRES O PERCENTATGES".

Dins del sobre s'inclourà l'oferta de criteris valorables en xifres o percentatges, que es presentarà redactada conforme al model fixat en l'Annex **relatiu al model d'oferta de criteris valorables en xifres o percentatges**, no acceptant-se aquelles que continguin omissions, errors o ratllades que impedeixin conèixer clarament el que el poder adjudicador estimi fonamental per a considerar l'oferta. Si alguna proposició no guardés concordança amb la documentació examinada i admesa, excedis del pressupost base de licitació, variés substancialment el model establert, comportés error manifest en l'import de la proposició, o existís reconeixement per part del licitador que emmalalteix d'error o inconsistència que la facin inviable, serà rebutjada per la Mesa de contractació mitjançant resolució motivada, sense que sigui causa bastant per al rebuig el canvi o omissió d'algunes paraules del model si això no altera el seu sentit.

En la proposició s'indicarà com a partida independent l'import de l'Impost sobre el Valor Afegit.

CLÀUSULA 24. QUALIFICACIÓ DE LA DOCUMENTACIÓ PRESENTADA, VALORACIÓ I OBERTURA DE LES PROPOSICIONS.

L'òrgan de contractació estarà assistit per la Mesa de Contractació, la composició de la qual es referència en l'apartat **relatiu als "Òrgans d'assistència a l'òrgan de contractació" de l'Annex I.**

La Mesa de Contractació qualificarà la declaració responsable i la restant documentació i si observés defectes corregibles, atorgarà a l'empresari un termini de tres dies perquè els corregeixi i, si escau, un termini de cinc dies perquè presenti aclariments o documents complementaris.

La comunicació als interessats s'efectuarà mitjançant notificació per mitjans electrònics.

Una vegada qualificada la documentació i realitzades, si escau, les actuacions indicades, la Mesa de Contractació procedirà en acte públic, excepte quan es prevegi que en la licitació s'emprin mitjans electrònics, a fer un pronunciament exprés sobre els admesos a licitació, els rebutjats i sobre les causes del seu rebuig.

Posteriorment, se celebrarà l'acte públic d'obertura i lectura de les ofertes econòmiques, excepte quan es prevegi que en la licitació s'emprin mitjans electrònics. L'òrgan de contractació publicarà, amb la deguda antelació, en el perfil de contractant que figura en l'apartat **relatiu al "perfil de contractant" Annex I A. Característiques generals del contracte comuns a tots els lots**, la data de celebració de l'acte públic d'obertura i lectura de les ofertes econòmiques.

Seguidament, una vegada emesos, en el seu cas, els informes sol·licitats, la Mesa elevarà les proposicions juntament amb l'acta i la proposta que estimi pertinent, que inclourà en tot cas la ponderació dels criteris indicats en l'apartat **relatiu als "criteris d'adjudicació" de l'Annex I**, a l'òrgan de contractació.

A més, en el cas que es produeixi l'empat entre dos o més ofertes, s'haurà d'aplicar el règim de desempat establert en l'apartat **relatiu als "criteris d'adjudicació" de l'Annex I B**.

Quan el licitador proposat com a adjudicatari hagi aportat la documentació acreditativa del compliment dels requisits previs per a participar en el procediment de licitació, la Mesa qualificarà la documentació aportada i, si observés defectes corregibles, atorgarà a l'empresari un termini de tres dies perquè els corregeixi i, si escau, un termini de cinc dies perquè presenti aclariments o documents complementaris.

La comunicació als interessats s'efectuarà mitjançant notificació per mitjans electrònics.

Una vegada qualificada la documentació la Mesa determinarà l'adequat compliment dels requisits legalment establerts per a contractar amb el poder adjudicador o, en cas contrari, determinarà l'exclusió del licitador del procediment i elevarà a l'òrgan de contractació proposada d'adjudicació a favor del licitador següent, per l'ordre en què haguessin quedat classificades les ofertes.

Notificada l'adjudicació del contracte i transcorreguts els terminis per a la interposició de recursos sense que s'hagin interposat, la documentació que acompanya a les proposicions quedarà a la disposició dels interessats. Si aquests no retiren la seva documentació en els tres mesos següents a la data en què se'ls notifiqui l'adjudicació, el poder adjudicador no estarà obligat a seguir-la custodiant.

CAPÍTOL II. DE LA PROPOSTA D'ADJUDICACIÓ, ADJUDICACIÓ I PERFECCIÓ I FORMALITZACIÓ

CLÀUSULA 25. EFECTES DE LA PROPOSTA D'ADJUDICACIÓ. DECISIÓ DE NO ADJUDICAR O CELEBRAR EL CONTRACTE I DESISTIMENT DEL PROCEDIMENT D'ADJUDICACIÓ PEL PODER ADJUDICADOR.

La proposta d'adjudicació del contracte no crea cap dret en favor del licitador proposat, que no els adquirirà, enfront del poder adjudicador, mentre no s'hagi formalitzat el contracte.

De conformitat amb el que es disposa en l'article 152 LCSP la decisió de no adjudicar o celebrar el contracte o el desistiment del procediment podran acordar-se per l'òrgan de contractació abans de la formalització.

Només podrà adoptar-se la decisió de no adjudicar o celebrar el contracte per raons d'interès públic degudament justificades en l'expedient. El desistiment del procediment haurà d'estar fundat en una

infracció no corregible de les normes de preparació del contracte o de les reguladores del procediment d'adjudicació, havent de justificar-se en l'expedient la concurrència de la causa.

CLÀUSULA 26. ADJUDICACIÓ DEL CONTRACTE.

L'adjudicació del contracte correspon a l'òrgan de contractació assenyalat en l'apartat **relatiu als "Òrgans intervinents" Annex I A. Característiques generals del contracte comuns a tots els lots.**

L'òrgan de contractació adjudicarà el contracte al licitador que hagi presentat la millor oferta, de conformitat amb el que es disposa en l'article 145 LCSP.

L'adjudicació s'acordarà en resolució motivada en el termini màxim de dos mesos, a comptar des de l'obertura de les proposicions, quan per a l'adjudicació del contracte hagin de tenir-se en compte una pluralitat de criteris, o utilitzant-se un únic criteri sigui aquest el del menor cost del cycle de vida i en el termini màxim de quinze dies, a comptar des del següent al d'obertura de les proposicions, quan l'únic criteri per a seleccionar a l'adjudicatari del contracte sigui el del preu. Aquests terminis s'ampliaran en quinze dies hàbils quan sigui necessari seguir els tràmits a què es refereix l'apartat 4 de l'article 149 LCSP per a les ofertes anormalment baixes.

L'adjudicació es notificarà als licitadors, havent de ser publicada en el perfil de contractant en el termini de 15 dies.

La notificació es realitzarà per mitjans electrònics de conformitat amb el que s'estableix en la disposició addicional quinzena de la LCSP.

L'òrgan de contractació podrà declarar deserta la licitació, en el seu cas, a proposta de la mesa de contractació, quan no existeixi cap oferta o proposició que sigui admissible d'acord amb els criteris que figuren en el plec.

Una vegada acceptada la proposta de la mesa de contractació per l'òrgan de contractació, els serveis corresponents requeriran al licitador que hagi presentat la millor oferta, perquè, dins del termini de deu dies hàbils a comptar des del següent a aquell en què hagués rebut el requeriment, present la següent documentació, si així s'hagués exigint: documentació justificativa de disposar efectivament dels mitjans que s'hagués compromès a dedicar o adscriure a l'execució del contracte conforme a l'article 76.2 LCSP; d'haver constituït la garantia definitiva que sigui procedent i, en el seu cas, la subscripció de les pòlisses.

De no emplenar-se adequadament el requeriment en el termini assenyalat, s'entendrà que el licitador ha retirat la seva oferta, procedint-se a exigir-li l'import del 3% del pressupost base de licitació, IVA exclòs, en concepte de penalitat, sense perjudici del que s'estableix en la lletra a) de l'apartat 2 de l'article 71 LCSP, relatiu a les prohibicions de contractar.

En el supòsit assenyalat en el paràgraf anterior, es procedirà a recaptar la mateixa documentació al licitador següent, per l'ordre en què hagin quedat classificades les ofertes.

Així mateix, el licitador que hagi presentat la millor oferta, així com totes les empreses integrants de la UTE que hagi estat proposada com a adjudicatària, hauran de presentar la següent documentació acreditativa de les circumstàncies referides en la declaració responsable:

1.- Capacitat d'obrar.

1.1. Si l'empresa fos persona jurídica, l'escriptura o document de constitució, els estatuts o acte fundacional en els quals consti les normes per les quals es regula la seva activitat, degudament inscrits, si escau, en el Registre Públic que correspongui segons la mena de persona jurídica de què es tracti, així com el Número d'Identificació Fiscal (NIF).

1.2. Si es tracta d'empresari individual, el DNI o document que, en el seu cas, li substitueixi reglamentàriament.

1.3. La capacitat d'obrar dels empresaris no espanyols que siguin nacionals d'Estats membres de la Unió Europea o d'Estats signataris de l'Acord sobre l'Espai Econòmic Europeu, s'acreditarà per la seva inscripció en el registre procedent, d'acord amb la legislació de l'Estat on estiguin establerts o mitjançant la presentació d'una declaració jurada o un certificat d'acord amb les disposicions comunitàries d'aplicació.

1.4. Quan es tracti d'empreses estrangeres no compreses en el paràgraf anterior, informe de la Missió Diplomàtica Permanent d'Espanya en l'Estat corresponent o de l'Oficina Consular en l'àmbit territorial de la qual radiqui el domicili de l'empresa.

1.5. Sense perjudici de l'aplicació de les obligacions d'Espanya derivades d'acords internacionals, les persones físiques o jurídiques d'Estats no pertanyents a la Unió Europea o d'Estats signataris de l'Acord sobre l'Espai Econòmic Europeu hauran de justificar mitjançant informe que l'Estat de procedència de l'empresa estrangera admet al seu torn la participació d'empreses espanyoles en la contractació amb els ens del sector públic assumibles als enumerats en l'article 3 LCSP, en forma substancialment anàloga. Aquest informe serà elaborat per la corresponent Oficina Econòmica i Comercial d'Espanya en l'exterior i s'acompanyarà a la documentació que es presenti.

En els contractes subjectes a regulació harmonitzada es prescindirà de l'informe sobre reciprocitat en relació amb les empreses d'Estats signataris de l'acord sobre Contractació Pública de l'Organització Mundial de Comerç.

1.6. Les empreses estrangeres presentaran la seva documentació traduïda de manera oficial al català i/o al castellà.

2.- Validació de poders.

Els que compareguin o signin proposicions en nom d'un altre o representin a una persona jurídica, hauran d'acompanyar escriptures o documentació acreditativa de les facultats del representant degudament validades. Per a l'obtenció de la validació hauran de remetre's els següents documents:

- DNI del representant.
- Documentació que acrediti la capacitat de la persona jurídica i de les facultats del representant de l'entitat per a participar en licitacions públiques.
- Tret que es tracti de poders especials atorgats per a l'acte concret de la licitació, haurà de constar la inscripció dels poders en el Registre Mercantil, en cas de societats.

3.- Solvència econòmica, financera i tècnica o professional.

3.1. Els licitadors hauran d'acreditar la seva solvència en els termes indicats en l'apartat **relatiu a la "Solvència econòmica, financera i tècnica" de l'Annex I B. Característiques específiques del lot.**

3.2. Els empresaris no espanyols d'Estats membres de la Unió Europea o dels Estats signataris de l'Acord sobre l'Espai Econòmic Europeu, hauran de presentar la documentació acreditativa de la seva solvència econòmica i financera i tècnica o professional en la forma establerta en els articles 87 i 89 de la LCSP, i pels mitjans previstos per l'òrgan de contractació en l'apartat **relatiu a la "Solvència econòmica, financera i tècnica" d de l'Annex I B. Característiques específiques del lot.**

4.- Jurisdicció d'empreses estrangeres.

Les empreses estrangeres hauran de presentar declaració de sotmetre's a la jurisdicció dels Jutjats i Tribunals espanyols de qualsevol ordre, per a totes les incidències que de manera directa

o indirecta poguessin sorgir del contracte, amb renúncia, en el seu cas, al fur jurisdiccional estranger que pogués correspondre'ls.

5.- Obligacions tributàries i amb la Seguretat Social.

i. Obligacions tributàries:

a) Alta en l'impost sobre Activitats Econòmiques en l'epígraf corresponent a l'objecte del contracte, sempre que exerceixi activitats subjectes a aquest impost, en relació amb les quals realitzi a la data de presentació de la seva proposició referida a l'exercici corrent o l'últim rebut, completat amb una declaració responsable de no haver-se donat de baixa en la matrícula del citat impost.

Els subjectes passius que estiguin exempts de l'impost hauran de presentar declaració responsable indicant la causa d'exempció. En el supòsit de trobar-se en alguna de les exempcions establertes en l'article 82.1 apartats b), e) i f) del Reial decret legislatiu 2/2004, de 5 de març, pel qual s'aprova el text refós de la Llei Reguladora de les Hisendes Locals, hauran de presentar així mateix resolució expressa de la concessió de l'exempció de l'Agència Estatal d'Administració Tributària.

Les unions temporals d'empresaris hauran d'acreditar, una vegada formalitzada la seva constitució, l'alta en l'impost, sense perjudici de la tributació que correspongui a les empreses integrants d'aquesta.

b) Certificació positiva expedida per l'Agència Estatal de l'Administració Tributària, en la qual es contingui genèricament el compliment dels requisits establerts en l'article 13 del RGLCAP.

A més, el proposat adjudicatari no haurà de tenir deutes de naturalesa tributària en període executiu de pagament en l'àmbit territorial del poder adjudicador. El compliment d'aquesta obligació s'efectuarà mitjançant l'acreditació dels dades que consten en la corresponent Tresoreria.

ii. Obligacions amb la Seguretat Social:

Certificació positiva expedida per la Tresoreria de la Seguretat Social, en la qual es contingui genèricament el compliment dels requisits establerts en l'article 14 del RGLCAP.

Els professionals col·legiats que, de conformitat amb la Disposició Addicional Divuitena del text refós de la Llei General de la Seguretat Social, aprovat per Reial decret legislatiu 8/2015, de 30 d'octubre, estiguin exempts de l'obligació d'alta en el règim especial i que optin o haguessin optat per incorporar-se a la Mutualitat de Previsió Social del corresponent col·legi professional, hauran d'aportar una certificació de la respectiva Mutualitat, acreditativa de la seva pertinença a aquesta.

La presentació d'aquesta certificació no exonera a l'interessat de justificar les restants obligacions que s'assenyalen en el present plec quan tingui treballadors al seu càrrec, devent, en cas contrari, justificar aquesta circumstància mitjançant declaració responsable.

6.- Registre de Licitadors.

Quan l'empresari estigui inscrit en el corresponent Registre Oficial de Licitadors o figuri en una base de dades nacional d'un Estat membre de la Unió Europea, com un expedient virtual de l'empresa, un sistema d'emmagatzematge electrònic de documents o un sistema de pre qualificació, i aquests siguin accessibles de manera gratuïta per als citats òrgans, no estarà obligat a presentar els documents justificatius o una altra prova documental de les dades inscrites en els referits llocs, sent únicament necessari la manifestació expressa per part del licitador de la seva inscripció en el Registre o base de dades corresponent.

La inscripció en el corresponent Registre Oficial de Licitadors eximirà als licitadors inscrits, a tenor de l'en ell reflectit i excepte prova en contra, de la presentació en les convocatòries de contractació de les condicions d'aptitud de l'empresari quant a la seva personalitat i capacitat

d'obrar, representació i solvència econòmica i financera, així com de l'acreditació de la no concurrència de les prohibicions de contractar que hagin de constar en aquell.

No és necessari acompanyar a la inscripció en el corresponent Registre Oficial de Licitadors, la validació de poders realitzat quan aquesta representació consti inscrita.

D'acord amb el que es disposa en l'article 139.1 LCSP la presentació de les proposicions suposa l'autorització a la mesa de contractació i a l'òrgan de contractació per a consultar les dades recollides en el corresponent Registre Oficial de Licitadors o en les llistes oficials d'operadors econòmics en un Estat membre de la Unió Europea.

7.- Integració de la solvència amb mitjans externs.

En el cas que els licitadors recorrin a la solvència i mitjans d'altres empreses de conformitat amb l'article 75 LCSP, hauran de presentar, a més, la següent documentació:

El licitador haurà de presentar un compromís d'aquestes entitats, conforme al model establert en l'Annex **al plec relatiu al Model de compromís per a la integració de la solvència amb mitjans externs**, sempre que no s'hagués aportat conforme a l'assenyalat en el 140.3 LCSP, del qual es derivi que, durant tota la durada de l'execució del contracte, posen a la disposició del licitador la solvència i mitjans als quals es compromet.

L'empresa o empreses a les quals recorre el licitador hauran de presentar la documentació dels apartats 1, 2, 6 i, si escau 3, 4, 5 i, en el seu cas, 7 anteriors.

L'òrgan o la mesa de contractació podrà demanar als licitadors que presentin la totalitat o una part dels documents justificatius, quan considerin que existeixen dubtes raonables sobre la vigència o fiabilitat de la declaració, quan resulti necessari per al bon desenvolupament del procediment i, en tot cas, abans d'adjudicar el contracte.

L'òrgan de contractació adjudicarà el contracte dins dels cinc dies hàbils següents a la recepció de la documentació, en els termes establerts en l'article 150.3 LCSP.

CLÀUSULA 27. PERFECCIÓ I FORMALITZACIÓ.

El contracte es perfeccionarà amb la seva formalització.

El contracte haurà de formalitzar-se en un document que s'ajustarà amb exactitud a les condicions de la licitació i, a més, podrà formalitzar-se en escriptura pública si així ho sol·licita el contractista, corrent al seu càrrec les despeses derivades del seu atorgament. En aquest cas, el contractista haurà de lliurar al poder adjudicador una còpia legitimada i una simple del citat document en el termini màxim d'un mes des de la seva formalització.

Si el contracte és susceptible de recurs especial en matèria de contractació, la formalització no podrà efectuar-se abans que transcorrin els quinze dies hàbils des que es remeti la notificació de l'adjudicació als licitadors o des que es dicti resolució amb l'aixecament de la suspensió de l'acte d'adjudicació. Transcorregut aquest termini, els serveis dependents de l'òrgan de contractació requeriran a l'adjudicatari perquè formalitzi el contracte en termini no superior a cinc dies, comptats des del següent a aquell en què hagués rebut el requeriment.

En els restants contractes, la formalització del contracte haurà d'efectuar-se no més tard dels quinze dies hàbils següents a aquell en què es rebí la notificació de l'adjudicació als licitadors en la forma prevista en l'article 151 LCSP.

De conformitat amb el que s'estableix en l'article 153.4 LCSP quan per causes imputables a l'adjudicatari no s'hagués formalitzat el contracte dins del termini indicat se li exigirà l'import del 3% del pressupost base de licitació, IVA exclòs, en concepte de penalitat, que es farà efectiu en primer lloc contra la garantia definitiva, si s'hagués constituït, sense perjudici del que s'estableix en la lletra b) de

l'apartat 2 de l'article 71 LCSP.

TÍTOL III. EXECUCIÓ DEL CONTRACTE.

CAPÍTOL I. DRETS I OBLIGACIONS DEL CONTRACTISTA

CLÀUSULA 28. PAGAMENT DEL PREU DEL CONTRACTE.

El contractista tindrà dret a l'abonament del preu dels béns efectivament lliurats i formalment rebuts pel poder adjudicador. En l'**apartat relatiu al “Règim de pagaments” de l'Annex I B. Característiques específiques del lot** s'estipula la forma i condicions de pagament per a aquest contracte.

El contractista haurà de fer constar en cada factura presentada, la identificació tant de l'òrgan amb competències en matèria de comptabilitat, com de l'òrgan de contractació i del destinatari, segons el que es disposa en l'**apartat relatiu als “Òrgans intervinents” de l'Annex I A. Característiques generals del contracte comuns a tots els lots.**

El poder adjudicador tindrà l'obligació d'abonar el preu dins dels trenta dies següents a la data d'aprovació dels documents que acreditin la conformitat amb el que es disposa en el contracte dels béns lliurats, i si es demorés, haurà d'abonar al contractista, a partir del compliment d'aquest termini de trenta dies els interessos de demora i la indemnització pels costos de cobrament en els termes previstos en la Llei 3/2004, de 29 de desembre, per la qual s'estableixen mesures de lluita contra la morositat en les operacions comercials.

Perquè pertoqui l'inici del còmput de termini per a la meritació d'interessos, el contractista haurà d'haver complert l'obligació de presentar la factura davant el registre corresponent en els termes establerts en la normativa vigent sobre factura electrònica, dintre del termini i en la forma escaient, en el termini de trenta dies des de la data de lliurament efectiu de les mercaderies.

Sense perjudici del que s'estableix en l'apartat 4 de l'article 210 LCSP, el poder adjudicador haurà d'aprovar els documents que acreditin la conformitat amb el que es disposa en el contracte dels béns lliurats dins dels trenta dies següents al lliurament efectiu dels béns.

En tot cas, si el contractista incomplís el termini de trenta dies per a presentar la factura davant el registre corresponent en els termes establerts en la normativa vigent sobre factura electrònica, la meritació d'interessos no s'iniciarà fins transcorreguts trenta dies des de la data de la correcta presentació de la factura, sense que el poder adjudicador hagi aprovat la conformitat, si escau, i efectuat el corresponent abonament.

CLÀUSULA 29. OBLIGACIONS, DESPESES I IMPOSTOS EXIGIBLES AL CONTRACTISTA.

El contracte s'executarà amb subjecció a les clàusules del mateix i d'acord amb les instruccions que per a la seva interpretació donés al contractista el poder adjudicador.

Són de compte del contractista les despeses i impostos, els de formalització del contracte en el supòsit d'elevació a escriptura pública, així com de quantes llicències, autoritzacions i permisos procedeixin amb vista a executar i lliurar correctament els béns objecte del subministrament. Així mateix, vindrà obligat a satisfer totes les despeses que l'empresa hagi de realitzar per al compliment del contracte, com són els generals, financers, d'assegurances, transports i desplaçaments, materials, instal·lacions, honoraris del personal al seu càrrec, de comprovació i assaig, taxes i tota classe de tributs, l'IVA, l'impost que per la realització de l'activitat pogués correspondre i qualssevol altres que poguessin derivar-se de l'execució del contracte durant la vigència d'aquest

Expressament es fa constar que les despeses de lliurament i de transport dels béns objecte del subministrament al lloc assenyalat en l'**apartat relatiu al “Lliurament del subministraments i facultats del poder adjudicador” de l'Annex I B. Característiques específiques del lot** seran de compte del contractista.

Tant en les ofertes que formulin els licitadors com en les propostes d'adjudicació, s'entendran compresos, amb caràcter general, els tributs de qualsevol índole que gravin els diversos conceptes.

No obstant això, en tot cas, en l'oferta econòmica, s'indicarà com a partida independent l'import de l'Impost sobre el Valor Afegit (IVA).

CLÀUSULA 30. OBLIGACIONS LABORALS, SOCIALS I DE TRANSPARÈNCIA.

El contractista està obligat al compliment de la normativa vigent en matèria laboral i de seguretat social. Així mateix, està obligat al compliment del Reial decret legislatiu 1/2013, de 29 de novembre, pel qual s'aprova el text refós de la Llei General de drets de les persones amb discapacitat i de la seva inclusió social, de la Llei orgànica 3/2007, de 22 de març, per a la igualtat efectiva de dones i homes, de la Llei 31/1995, de 8 de novembre, sobre Prevenció de Riscos Laborals, i del Reglament dels Serveis de Prevenció, aprovat per Reial decret 39/1997, de 17 de gener, així com de les normes que es promulguin durant l'execució del contracte.

L'empresa contractista està obligada a complir durant tot el període d'execució del contracte les normes i condicions fixades en el conveni col·lectiu d'aplicació.

La relació de l'organisme o organismes on els licitadors podran obtenir informació sobre la fiscalitat, a la protecció del medi ambient, i a les disposicions vigents en matèria de protecció de l'ocupació, igualtat de gènere, condicions de treball i prevenció de riscos laborals i inserció sociolaboral de les persones amb discapacitat, i a l'obligació de contractar a un número o percentatge específic de persones amb discapacitat que seran aplicables als serveis prestats durant l'execució del contracte, seran els assenyalats, en l'Annex **relatiu al deure de informació previst en l'article 129 de la LCSP.**

Així mateix, de conformitat amb el que s'estableix en l'article 4 de la Llei 19/2013, de 9 de desembre, de transparència, accés a la informació i bon govern, l'adjudicatari del contracte està obligat a subministrar al poder adjudicador, previ requeriment i en un termini de 10 dies, tota la informació necessària per al compliment de les obligacions previstes en la citada norma, així com en aquelles normes que es dictin en desenvolupament d'aquesta.

CLÀUSULA 31. DEURE DE CONFIDENCIALITAT.

En relació amb la confidencialitat serà aplicable el que es disposa en l'article 133 LCSP.

El contractista haurà de respectar el caràcter confidencial d'aquella informació a la qual tingui accés en ocasió de l'execució del contracte a la qual se li hagués atribuït el referit caràcter en els plecs o en el contracte, o que per la seva pròpia naturalesa hagi de ser tractada com a tal. Aquest deure es mantindrà durant el termini establert en l'apartat **relatiu al "Deure de confidencialitat" de l'Annex I A. Característiques generals del contracte comuns a tots els lots.**

No es podrà divulgar la informació facilitada pels empresaris que aquests hagin designat com a confidencial, i així hagi estat acordat per l'òrgan de contractació. A aquest efecte, els licitadors hauran d'incorporar en cadascun dels sobres la relació de documentació per als quals proposin aquest caràcter confidencial, fonamentant el motiu de tal caràcter.

CLÀUSULA 32. PROTECCIÓ DE DADES DE CARÀCTER PERSONAL.

Si el contracte adjudicat implica el tractament de dades de caràcter personal, el contractista haurà de respectar la Llei orgànica 3/2018, de 5 de desembre, de Protecció de Dades Personals i garantia dels drets digitals, el Reglament (UE) 2016/679 del Parlament Europeu i del Consell, de 27 d'abril de 2016, així com les disposicions que en matèria de protecció de dades es trobin en vigor a l'adjudicació del contracte o que puguin estar-lo durant la seva vigència.

En el supòsit en el qual l'entitat adjudicatària tracti dades de caràcter personal per compte propi se li atribuirà la responsabilitat exclusiva de les dades que calgués tractar com a conseqüència de la prestació del servei objecte del contracte, en qualitat de responsable dels mateixos i així constarà en el

plec de prescripcions tècniques.

Si el contracte adjudicat implica tractament de dades de caràcter personal dels quals és responsable el poder adjudicador, l'entitat adjudicatària, en qualitat d'encarregada de tractament, estarà al que es disposa en el corresponent Acord per encàrrec de Tractament.

El deure de secret sobre la informació que s'obtingui durant la durada de l'objecte del contracte, pel que respecta al compliment de la normativa en matèria de protecció de dades personals, es mantindrà per temps indefinit.

CLÀUSULA 33. ASSEGURANCES.

El contractista, estarà obligat a subscriure, al seu càrrec, les pòlisses d'assegurances que s'indiquen en l'apartat **relatiu a les "Pòlisses d'assegurances" de l'Annex I B. Característiques específiques del lot**, pels conceptes, quanties, cobertures, durada i condicions que s'estableixen en aquest.

CLÀUSULA 34. RESPONSABILITAT DEL CONTRACTISTA PER DANYS I PERJUDICIS.

De conformitat amb el que es disposa en l'article 196 LCSP, el contractista serà responsable de tots els danys i perjudicis directes i indirectes que es causin a tercers com a conseqüència de les operacions que requereixi l'execució del contracte. Si els danys i perjudicis ocasionats fossin conseqüència immediata i directa d'una ordre donada per el poder adjudicador, aquesta serà responsable dins dels límits assenyalats en les lleis.

En cas d'incompliment per part del contractista de l'obligació d'indemnitzar els danys i perjudicis ocasionats a tercers com a conseqüència de l'execució de les prestacions objecte del contracte, el poder adjudicador procedirà a la imposició de les penalitats que es determinin en l'apartat **relatiu a les "Penalitats" de l'Annex I B. Característiques específiques del lot**.

CAPÍTOL II. DE L'EXECUCIÓ DEL CONTRACTE.

CLÀUSULA 35. RISC I VENTURA.

L'execució del contracte es realitzarà a risc i perill del contractista.

CLÀUSULA 36. LLIURAMENT DELS BÉNS.

El contractista estarà obligat a lliurar els béns objecte del subministrament, en el temps i lloc fixat en el contracte i de conformitat amb les prescripcions tècniques i clàusules administratives que regeixen el contracte.

Qualsevol que sigui el tipus de subministrament, l'adjudicatari no tindrà dret a indemnització per causa de pèrdues, avaries o perjudicis ocasionats en els béns abans del seu lliurament al poder adjudicador, tret que aquesta hagués incorregut en mora en rebre'ls.

Quan l'acte formal de la recepció dels béns sigui posterior al seu lliurament, el poder adjudicador serà responsable de la custòdia dels mateixos durant el temps que mediï entre l'una i l'altra.

CLÀUSULA 37. EXECUCIÓ DEFECTUOSA I DEMORA.

El contractista està obligat a complir el contracte dins del termini fixat per a la realització d'aquest, així com els terminis parcials assenyalats per a la seva execució successiva

Si sofrissin un retard en el seu lliurament, i sempre que el mateix no fos imputable al contractista i aquest oferís complir els seus compromisos si se li amplia el termini inicial d'execució, l'òrgan de contractació li ho concedirà, donant-li un termini que serà, almenys, igual al temps perdut, tret que el contractista demanés un altre menor, regulant-se els requisits i tràmits conforme a l'article 100 del

RGLCAP. El responsable del contracte emetrà un informe on es determini si el retard va ser produït per motius imputables al contractista.

En aquells supòsits en què els contractes de subministraments es refereixin a prestacions successives, de conformitat amb el que es disposa en l'article 29.3 LCSP, quan es produeixi demora en l'execució de la prestació per part de l'empresari, l'òrgan de contractació podrà concedir una ampliació del termini d'execució, sense perjudici de les penalitats que si escau procedeixin, seguint el criteri marcat pels articles 192 i següents de la LCSP.

Quan el contractista, per causes imputables a aquest, hagués incorregut en demora respecte al compliment del termini total o parcial, per al que s'estarà a **l'apartat relatiu al "Termini i lloc d'execució" de l'Annex I B. Característiques específiques del lot**, el poder adjudicador podrà optar, ateses les circumstàncies del cas, per la resolució del contracte o per la imposició de penalitats que figuren en **l'apartat relatiu a les "Penalitats" de l'Annex I B. Característiques específiques del lot**.

Cada vegada que les penalitats per demora aconseguixin un múltiple del 5 per 100 del preu del contracte, IVA exclòs l'òrgan de contractació estarà facultat per a procedir a la resolució del mateix o acordar la continuïtat de la seva execució amb imposició de noves penalitats. En aquest últim supòsit, l'òrgan de contractació concedirà l'ampliació del termini que estimi necessària per a la terminació del contracte.

Així mateix, el poder adjudicador tindrà les mateixes facultats quan la demora en el compliment dels terminis parcials faci presumir raonablement la impossibilitat del compliment del termini total.

El poder adjudicador, en cas d'incompliment dels terminis parcials definits en el contracte per part del contractista, podrà optar per la resolució del contracte o per les penalitats que es determinen en **l'apartat relatiu a les "Penalitats" de l'Annex I B. Característiques específiques del lot**.

En els supòsits d'incompliment parcial o compliment defectuós o de demora en l'execució en què no estigui prevista penalitat o en què estant-ho la mateixa no cobris els danys causats al poder adjudicador, s'exigirà al contractista la indemnització per danys i perjudicis.

CLÀUSULA 38. CESSIÓ DEL CONTRACTE.

Els drets i obligacions dimanants del contracte actual podran ser cedits per l'adjudicatari a un tercer sempre que les qualitats tècniques o personals del cedent no hagin estat raó determinant de l'adjudicació del contracte, es compleixin els supòsits i els requisits establerts en l'article 214.2 LCSP, i de la cessió no resulti una restricció efectiva de la competència en el mercat. Sense perjudici del que s'estableix en l'apartat 2, lletra b) de l'article 214 LCSP, no podrà autoritzar-se la cessió a un tercer quan aquesta suposi una alteració substancial de les característiques del contractista, si aquestes constitueixen un element essencial del contracte.

En relació amb la possibilitat de cessió del contracte caldrà estar al que s'estableix en l'apartat **relatiu a la "Cessió del contracte" de l'Annex I B. Característiques específiques del lot**.

CLÀUSULA 39. SUBCONTRACTACIÓ.

El contractista, segons el que es preveu en l'apartat **relatiu a la "Subcontractació" de l'Annex I B. Característiques específiques del lot**, podrà concertar amb tercers la realització parcial d'aquest, tret que conforme al que s'estableix en les lletres d) i e) de l'apartat 2n de l'article 215 LCSP, la prestació o part de la mateixa hagi de ser executada directament pel contractista.

La infracció d'aquestes condicions, així com la falta d'acreditació de l'aptitud del subcontractista o de les circumstàncies determinants de la situació d'emergència o de les quals fan urgent la subcontractació, tindrà, entre altres previstes en la LCSP, i en funció de la repercussió en l'execució del contracte, alguna de les següents conseqüències:

- La imposició al contractista d'una penalitat de fins a un 50% de l'import del subcontracte, segons el que s'estableix en l'apartat **relatiu a les "Penalitats" de l'Annex I B. Característiques específiques del lot.**
- La resolució del contracte, sempre que es compleixin els requisits establerts en el segon paràgraf de la lletra f) de l'apartat 1 de l'article 211 LCSP.

Així mateix, i en relació als pagaments a subcontractistes i subministradors, quedarà obligat al compliment dels requisits i obligacions establerts en els articles 216 i 217 LCSP.

En tot cas, els subcontractistes quedaran obligats només davant el contractista principal que assumirà, per tant, la total responsabilitat de l'execució del contracte enfront del poder adjudicador, amb arranament estricte als plecs de clàusules administratives particulars, i als termes del contracte, inclòs el compliment de les obligacions en matèria mediambiental, social o laboral a què es refereix l'article 201 LCSP, així com de l'obligació a què fa referència l'últim paràgraf de l'apartat 1 de l'article 202 LCSP referida al sotmetiment a la normativa nacional i de la Unió Europea en matèria de protecció de dades.

Els subcontractistes no tindran acció directa enfront del poder adjudicador per les obligacions concretes amb ells pel contractista com a conseqüència de l'execució del contracte principal i dels subcontractes.

El contractista haurà de comunicar després de l'adjudicació del contracte i, a tot tardar, quan iniciï l'execució d'aquest, a l'òrgan de contractació la seva intenció de celebrar subcontractes, assenyalant la part de la prestació que es pretén subcontractar i la identitat, dades de contacte i representant o representants legals del subcontractista, i justificant-lo prou l'aptitud d'aquest per a executar-la per referència als elements tècnics i humans de què disposa i a la seva experiència.

Així mateix, juntament amb el document mitjançant el qual es doni coneixement al poder adjudicador del subcontracte a celebrar, el contractista haurà d'acreditar que el subcontractista no es troba culpable en prohibició de contractar d'acord amb l'article 71 LCSP. Aquesta acreditació podrà fer-se efectiva mitjançant declaració responsable del subcontractista.

El contractista principal haurà de notificar a l'òrgan de contractació qualsevol modificació que sofreixi aquesta informació durant l'execució del contracte principal, i tota la informació necessària sobre els nous subcontractistes.

El contractista haurà d'informar els representants dels treballadors de la subcontractació, d'acord amb la legislació laboral.

Si així es requereix en l'apartat **relatiu a la "Subcontractació" de l'Annex I B. Característiques específiques del lot**, els licitadors hauran d'indicar en la seva oferta la part del contracte que tinguin previst subcontractar, assenyalant el seu import, i el nom o el perfil empresarial, definit per referència a les condicions de solvència professional o tècnica, dels subcontractistes als quals vagi a encomanar la seva realització. En aquest cas, si els subcontractes no s'ajusten a l'indicat en l'oferta, no podran celebrar-se fins que transcorrin vint dies des que efectuin la notificació i aportació de les justificacions referides en el paràgraf anterior, excepte autorització expressa amb anterioritat pel poder adjudicador o situació d'emergència justificada, excepte si el poder adjudicador notifica en aquest termini la seva oposició.

De conformitat amb l'article 217.1 LCSP, el contractista haurà de remetre a l'òrgan de contractació, quan aquest el sol·liciti, relació detallada d'aquells subcontractistes o subministradors que participin en el contracte quan es perfeccioni la seva participació, juntament amb aquelles condicions de subcontractació o subministrament de cadascun d'ells que guardin una relació directa amb el termini de pagament. Així mateix, hauran d'aportar a sol·licitud del poder adjudicador justificant del compliment dels pagaments a aquells una vegada acabada la prestació, dins dels terminis de pagament legalment establerts en l'article 216 LCSP i en la Llei 3/2004 de 29 de desembre, per la qual s'estableixen mesures de lluita contra la morositat en les operacions comercials, en el que li sigui aplicable. Aquestes obligacions tindran la consideració de condicions especials d'execució del contracte i el seu incompliment, a més de les conseqüències previstes per l'ordenament jurídic, permetrà la imposició de les penalitats que, en el seu cas, es prevegi en l'apartat **relatiu a les "Penalitats" de l'Annex I B. Característiques específiques del lot.**

El contractista haurà d'abonar als subcontractistes i subministradors les factures en el termini fixat de conformitat amb el que es preveu en l'apartat 2 de l'article 216 LCSP. En cas de demora en el pagament, el subcontractista o el subministrador tindrà dret al cobrament dels interessos de demora i la indemnització pels costos de cobrament en els termes previstos en la Llei 3/2004, de 29 de desembre, per la qual s'estableixen mesures de lluita contra la morositat en les operacions comercials.

Així mateix, sempre que el contracte superi el llindar econòmic establert per l'article 216.4 LCSP, quan el subcontractista o subministrador exerciti enfront del contractista principal, en seu judicial o arbitral, accions dirigides a l'abonament de les factures una vegada excedit el termini fixat segons el que es preveu en l'apartat 2 de l'article 216 LCSP, l'òrgan de contractació, sense perjudici que continuï desplegant tots els seus efectes, procedirà a la retenció provisional de la garantia definitiva la qual no podrà ser retornada fins al moment en què el contractista acrediti l'íntegra satisfacció dels drets declarats en la resolució judicial o arbitral ferma que posi terme al litigi, i sempre que es compleixin les condicions establertes en l'article 111 LCSP. A aquest efecte, el contractista principal estarà obligat a posar en coneixement de l'òrgan de contractació l'exercici de qualsevol mena d'acció dirigida a l'abonament de les factures pels subcontractistes o subministradors.

Les actuacions de comprovació i d'imposició de penalitats per l'incompliment previstes en l'apartat 1 de l'article 217.2 LCSP, seran obligatòries en els contractes de subministraments que incloguin serveis o treballs de col·locació i instal·lació el valor estimat de la qual superi els 5 milions d'euros, i en els quals l'import de la subcontractació sigui igual o superior al 30% del preu del contracte, en relació als pagaments a subcontractistes que hagin assumit contractualment amb el contractista principal el compromís de realitzar determinades parts. A tals efectes, el contractista haurà d'aportar en cada factura, certificat dels pagaments als subcontractistes del contracte.

Sense perjudici del que es preveu en els apartats 1 i 2 de l'article 217 LCSP, de conformitat amb l'article 217.3 LCSP procedirà en tot cas la imposició de penalitats al contractista quan, mitjançant resolució judicial o arbitral ferma aportada pel subcontractista o pel subministrador a l'òrgan de contractació quedés acreditat l'impagament pel contractista a un subcontractista o subministrador vinculat a l'execució del contracte en els terminis previstos en la Llei 3/2004, de 29 de desembre, i que aquesta demora en el pagament no ve motivada per l'incompliment d'alguna de les obligacions contractuals assumides pel subcontractista o pel subministrador en l'execució de la prestació. La penalitat que es troba prevista en l'**apartat relatiu a les "Penalitats" de l'Annex I A. Característiques comunes a tots els lots** podrà aconseguir fins al cinc per cent del preu del contracte, i podrà reiterar-se cada mes mentre persisteixi l'impagament fins a aconseguir el límit conjunt del 50 per cent d'aquest preu. La garantia definitiva respondrà de les penalitats que s'imposin per aquest motiu.

De conformitat amb el que es disposa en la disposició addicional cinquantesima primera, sense perjudici del que es preveu en els articles 216 i 217 LCSP i sempre que es compleixin les condicions establertes en l'article 215 LCSP, l'òrgan de contractació podrà preveure en els plecs de clàusules administratives, es realitzin pagaments directes als subcontractistes. En el contracte actual s'estarà al que es disposa en l'apartat **relatiu a la "Subcontractació" de l'Annex I**.

De conformitat amb la Disposició addicional cinquantesima primera, els pagaments efectuats a favor del subcontractista s'entendran realitzats per compte del contractista principal, mantenint en relació amb el poder adjudicador la mateixa naturalesa d'abonaments a bon compte que la de les certificacions d'obra.

En cap cas serà imputable al poder adjudicador el retard en el pagament derivat de la falta de conformitat del contractista principal a la factura presentada pel subcontractista.

CLÀUSULA 40. MODIFICACIÓ DEL CONTRACTE.

Els contractes només podran ser modificats per raons d'interès públic en els casos i en la forma previstos en la Subsecció 4^a de la Secció 3a del Capítol I del Títol I del Llibre Segon de la LCSP, i d'acord amb el procediment regulat en l'article 191 LCSP, amb les particularitats previstes en l'article 207 LCSP.

Els contractes celebrats pels òrgans de contractació només podran modificar-se durant la seva vigència quan es doni algun dels supòsits establerts en l'apartat 2 de l'article 203 LCSP.

Procedirà la modificació del contracte en els termes previstos en el plec de clàusules administratives particulars, quan així s'hagi establert en l'apartat **relatiu a les “Modificacions previstes en el plec de clàusules administratives particulars” de l'Annex I B. Característiques específiques del lot**, en la forma i amb el contingut assenyalat en l'article 204 de la LCSP.

El percentatge màxim del preu inicial del contracte al qual puguin afectar les citades modificacions serà l'establert en l'apartat **relatiu a les “Modificacions previstes en el plec de clàusules administratives particulars” de l'Annex I B. Característiques específiques del lot**.

Les modificacions acordades per l'òrgan de contractació seran obligatòries per als contractistes en els termes establerts en l'article 206 LCSP, havent de formalitzar-se conforme al que es disposa en l'article 153 LCSP i publicar-se d'acord amb el que s'estableix en els articles 207 i 63 de la citada llei.

Pel que concerneix el seu règim s'estarà al que es disposa en la Subsecció 4^a de la Secció 3a del Capítol I del Títol I del Llibre Segon de la LCSP, i els articles 191 i 203 LCSP, així com al que es disposa reglamentàriament.

De conformitat amb l'article 301.2 LCSP, en el contracte de subministraments en el qual la determinació del preu es realitzi mitjançant preus unitaris, es podrà incrementar el nombre d'unitats a subministrar fins al percentatge del 10 per cent del preu del contracte, a què es refereix l'article 205.2.c).3r LCSP, sense que calgui tramitar el corresponent expedient de modificació, sempre que així s'hagi establert en el plec de clàusules administratives particulars i s'hagi acreditat el corresponent finançament en l'expedient originari del contracte.

En el contracte actual, la possibilitat d'incrementar el nombre d'unitats fins al 10 per cent del preu del contracte, s'estableix en l'apartat **relatiu al “Pressupost base de licitació i crèdit en què s'empara” de l'Annex I. Característiques comunes a tots els lots**.

CLÀUSULA 41. SUSPENSÍO DEL CONTRACTE.

El poder adjudicador, per raons d'interès públic, podrà acordar la suspensió de l'execució del contracte. Igualment, procedirà la suspensió del contracte si la demora en el pagament fos superior a quatre mesos, havent de ser comunicada la suspensió al poder adjudicador amb un mes d'antelació, a l'efecte del reconeixement dels drets que puguin derivar-se d'aquesta suspensió. A l'efecte de la suspensió del contracte s'observaran les regles previstes en l'article 208 de la LCSP, així com al que es disposa en l'article 103 del RGLCAP.

Si el poder adjudicador acordés la suspensió del contracte o aquella tingués lloc per una demora en el pagament superior a quatre mesos, el poder adjudicador, el poder adjudicador abonarà al contractista els danys i perjudicis efectivament soferts per aquest amb subjecció a les regles establertes en l'apartat **relatiu a la “Suspensió” de l'Annex I Característiques comunes a tots els lots**.

CAPÍTOL III. RESOLUCÍO DEL CONTRACTE.

CLÀUSULA 42. RESOLUCÍO DEL CONTRACTE.

Seràn causes de resolució del contracte, a més de la prevista en l'article 1124 del Codi Civil, les recollides en els articles 211 i 306 de la LCSP, així com les previstes en l'apartat **relatiu a les “Causes de resolució del contracte” de l'Annex I B. Característiques específiques del lot**.

Per tant, són causes de resolució del contracte les següents:

- a) La mort o incapacitat sobtevinguda del contractista individual o l'extinció de la personalitat jurídica de la societat contractista, sense perjudici del que es preveu en l'article 98 LCSP relatiu a la successió del contractista.
- b) La declaració de concurs o la declaració d'insolvència en qualsevol altre procediment.

c) El mutu acord entre el poder adjudicador i el contractista.

d) La demora en el compliment dels terminis per part del contractista. En tot cas el retard injustificat sobre el pla de treballs establert en el plec o en el contracte, en qualsevol activitat, per un termini superior a un terç del termini de durada inicial del contracte, incloses les possibles pròrrogues.

e) La demora en el pagament per part del poder adjudicador per termini superior a l'establert en l'apartat 6 de l'article 198 o l'inferior que s'hagués fixat a l'empara del seu apartat 8.

f) L'incompliment de l'obligació principal del contracte. Seran, així mateix causes de resolució del contracte, l'incompliment de les restants obligacions essencials sempre que aquestes últimes haguessin estat qualificades com a tals en els plecs o en el corresponent document descriptiu, quan concorrin els dos requisits següents:

1. Que les mateixes respectin els límits que l'apartat 1 de l'article 34 estableix per a la llibertat de pactes.

2. Que figurin enumerades de manera precisa, clara i inequívoca en els plecs o en el document descriptiu, no sent admissibles clàusules de tipus general.

g) La impossibilitat d'executar la prestació en els termes inicialment pactats, quan no sigui possible modificar el contracte conforme als articles 204 i 205; o quan donant-se les circumstàncies establertes en l'article 205, les modificacions impliquin, aïllada o conjuntament, alteracions del preu d'aquest, en quantia superior, en més o en menys, al 20 per cent del preu inicial del contracte, a exclusió de l'Impost sobre el Valor Afegit.

h) Les que s'assenyalin específicament per a cada categoria de contracte en aquesta Llei.

i) L'impagament, durant l'execució del contracte, dels salaris per part del contractista als treballadors que estiguessin participant en aquesta, o l'incompliment de les condicions establertes en els Convenis col·lectius en vigor per a aquests treballadors també durant l'execució del contracte.

Així mateix, són causes de resolució:

a) El desistiment abans de la iniciació del subministrament o la suspensió de la iniciació del subministrament per causa imputable a l'Administració per termini superior a quatre mesos a partir de la data assenyalada en el contracte per al lliurament.

b) El desistiment una vegada iniciada l'execució del subministrament o la suspensió del subministrament per un termini superior a vuit mesos acordada per l'Administració.

En els casos en què concorrin diverses causes de resolució del contracte amb diferents efectes quant a les conseqüències econòmiques de l'extinció, haurà d'atendre's a la qual hagi aparegut amb prioritat en el temps.

La resolució del contracte s'acordarà per l'òrgan de contractació en els termes establerts en l'article 212.1 LCSP, mitjançant procediment tramitat en la forma reglamentàriament establerta.

Quan el contracte es resolgui per incompliment culpable del contractista li serà confiscada la garantia i deurà, a més, indemnitzar al poder adjudicador els danys i perjudicis ocasionats en el que excedeixin de l'import de la garantia confiscada. La determinació dels danys i perjudicis que hagi d'indemnitzar el contractista es durà a terme per l'òrgan de contractació en decisió motivada prèvia audiència d'aquest, atenent, entre altres factors, al retard que impliqui per a la inversió projectada i a les majors despeses que ocasioni al poder adjudicador.

Per a l'aplicació de les causes de resolució se seguiran les regles establertes en l'article 212 de la LCSP i per als seus efectes les establertes en l'article 213 de la LCSP, així com, en el seu cas, al que es disposa en el desenvolupament reglamentari.

CLÀUSULA 43. TERMINACIÓ DEL CONTRACTE.

El contracte s'entendrà complert pel contractista quan, transcorregut el termini de vigència total del contracte, aquell hagi realitzat d'acord amb els termes del mateix i a satisfacció del poder adjudicador la totalitat del seu objecte.

CLÀUSULA 44. RECEPCIÓ DE L'OBJECTE DEL CONTRACTE.

Dins del mes següent al lliurament o realització de l'objecte del contracte es procedirà, mitjançant acte formal, a la recepció dels béns objecte del subministrament.

Si els béns es troben en bon estat i conformes a les prescripcions tècniques, el funcionari designat per el poder adjudicador els donarà per rebuts, aixecant-se la corresponent acta, que haurà de ser signada pels concurrents a la recepció, començant llavors el termini de garantia.

Si els béns no es troben en estat de ser rebuts es farà constar així en l'acta de recepció i es donaran les instruccions precises al contractista perquè s'esmeni els defectes observats o procedeixi a un nou subministrament de conformitat amb els pactes.

CLÀUSULA 45. LIQUIDACIÓ DEL CONTRACTE.

Dins del termini de trenta dies a comptar des de la data de l'acta de recepció o conformitat, haurà d'acordar-se si escau i quan la naturalesa del contracte l'exigeixi, i ser notificada al contractista la liquidació corresponent del contracte, i abonar-se-li, en el seu cas, el saldo resultant. No obstant això, si es rep la factura amb posterioritat a la data en què té lloc aquesta recepció, aquest termini de trenta dies es comptarà des de la seva correcta presentació pel contractista en el registre corresponent.

Si es produís demora en el pagament del saldo de liquidació, el contractista tindrà dret a percebre els interessos de demora i la indemnització pels costos de cobrament en els termes previstos en la Llei 3/2004, de 29 de desembre, per la qual s'estableixen mesures de lluita contra la morositat en les operacions comercials.

CLÀUSULA 46. TERMINI DE GARANTIA.

El termini de garantia començarà a comptar des de la data de la recepció o conformitat i serà l'indicat en l'apartat **relatiu al "Termini de garantia" de l'Annex I Característiques comunes a tots els lots**.

Durant aquest termini, la garantia definitiva respondrà dels conceptes assenyalats en l'article 110 LCSP, que resultin d'aplicació.

En el cas que hi hagués recepcions parcials, el termini de garantia dels béns lliurats i rebuts de conformitat per el poder adjudicador començarà a explicar-se des de les dates de les respectives recepcions parcials.

CLÀUSULA 47. FACULTATS DEL PODER ADJUDICADOR

Dins dels límits i amb subjecció als requisits i efectes assenyalats en la LCSP, l'òrgan de contractació ostenta la facultat de modificar el contracte per raons d'interès públic, suspendre l'execució del mateix i acordar la seva resolució i determinar els efectes d'aquesta.

Igualment, l'òrgan de contractació ostenta les facultats d'inspecció de les activitats desenvolupades pels contractistes durant l'execució del contracte, en els termes i amb els límits establerts en la LCSP per a cada tipus de contracte. En cap cas aquestes facultats d'inspecció podran implicar un dret general de l'òrgan de contractació a inspeccionar les instal·lacions, oficines i altres emplaçaments en els quals el contractista desenvolupi les seves activitats, tret que tals emplaçaments i les seves condicions tècniques siguin determinants per al desenvolupament de les prestacions objecte del contracte, extrems que hauran de quedar justificats de manera expressa i detallada en l'expedient.

Els procediments per a l'adopció d'acords relatius a les facultats anteriorment referides s'instruiran en la forma establerta en l'article 191 LCSP.

CLÀUSULA 48. RECURSOS.

En els supòsits previstos en l'article 44 de la LCSP, procedirà amb caràcter potestatiu la interposició del recurs administratiu especial en matèria de contractació previ al contenciós-administratiu, en el termini de 15 dies hàbils, en els termes previstos en l'article 50 de la LCSP.

L'òrgan competent per a conèixer del recurs serà el Tribunal Català de Contractes del Sector Públic

Contra les actuacions susceptibles de ser impugnades mitjançant recurs especial, no procedirà la interposició de recursos administratius ordinaris.

Els actes que es dictin en els procediments d'adjudicació de contractes que no reuneixin els requisits de l'apartat 1 de l'article 44 LCSP podran ser impugnats en via administrativa de conformitat amb el que es disposa en la Llei 39/2015, d'1 d'octubre, del Procediment Administratiu Comú de les Administracions Públiques, davant el titular del departament, òrgan, ens o organisme al qual estigui adscrita l'entitat contractant o al qual correspongui la seva tutela. Si l'entitat contractant estigués vinculada a més d'una Administració, serà competent l'òrgan corresponent de la qual ostenti el control o participació majoritària.

Seràn competència de l'ordre jurisdiccional contenciós-administratiu les qüestions referides a la preparació, adjudicació del contracte i modificacions contractuals, quan la impugnació d'aquestes últimes es basi en l'incompliment del que s'estableix en els articles 204 i 205 LCSP, quan s'entengui que aquesta modificació degué ser objecte d'una nova adjudicació.

L'ordre jurisdiccional civil serà el competent per a resoldre les controvèrsies que se suscitin entre les parts en relació amb els efectes i extinció del contracte, amb excepció de les modificacions contractuals citades en l'apartat anterior.

ANNEX I. CARACTERÍSTIQUES DE L'EXPEDIENT

A. CARACTERÍSTIQUES GENERALS DEL CONTRACTE COMUNS A TOTS ELS LOTS

APARTAT 1. CONFIGURACIÓ GENERAL DEL CONTRACTE.

Definició de l'objecte del contracte:

TAIGUA necessita adquirir mitjançant un contracte lloguer sense opció de compra (renting):

- 2 furgonetes de càrrega 500 KG elèctrica 2p (model exemple de referència: Nissan NV200, Renault Kangoo o similar)
- 6 furgonetes de càrrega 500 KG elèctrica 5 p (model exemple de referència: Nissan NV200, Renault Kangoo o similar)
- 5 furgonetes de càrrega 1000 KG elèctrica (model exemple de referència: Peugeot Expert, Ford Transit o similar)
- 1 Pick-UP 4x4 (2 places) amb reductora combustible (model de referència: Toyota Hilux o similar)
- 2 Pick-UP 4x4 (5 places) amb reductora combustible (model de referència Toyota Hilux o similar)
- 2 Tot terreny curts 4x4 amb reductora combustible (model de referència Suzuki Jimmy o similar)
- 9 Vehicles petits elèctrics per a mobilitat urbana (model de referència Smart forfour / DR-1/ Fiat Panda / Renault twingo o similar)
- 2 Vehicles crossover compactes (model de referència: Kia Niro)

Codi/s CPV:

- CPV Lot 1: Furgoneta càrrega 500 KG elèctrica 2p: 34144900-7 Vehicles elèctrics
- CPV Lot 2: Furgoneta càrrega 500 KG elèctrica 5p: 34144900-7 Vehicles elèctrics
- CPV Lot 3: Furgoneta càrrega 1000 KG elèctrica: 34144900-7 Vehicles elèctrics
- CPV Lot 4: Pick-UP 4x4 (2 places) amb reductora: 34113000-2 Vehicles amb tracció a les quatre rodes
- CPV Lot 5: Pick-UP 4x4 (5 places) amb reductora: 34113000-2 Vehicles amb tracció a les quatre rodes
- CPV Lot 6: Tot terreny curt 4x4 amb reductora: 34113000-2 Vehicles amb tracció a les quatre rodes
- CPV Lot 7: Vehicles petits per a mobilitat urbana: 34144900-7 Vehicles elèctrics
- CPV Lot 8: Vehicles crossover compactes amb nevera: 34144900-7 Vehicles elèctrics

Necessitats a satisfer:

Terrassa Cicle de l'Aigua, EPEL (TAIGUA, en endavant) és l'entitat pública de l'Ajuntament de Terrassa que té com a funció principal l'abastament d'aigua potable en baixa al municipi de Terrassa i, en alta, a dues poblacions més.

Per a dur a terme el seu objecte social, TAIGUA disposa d'un centre de Treball en el municipi d'Abrera (on s'extreu l'aigua des del riu Llobregat i es potabilitza per enviar-la fins a les diferents poblacions) i un centre de treball al municipi de Terrassa on es desenvolupen totes les funcions necessàries per a garantir l'adequat abastament d'aigua.

Per a dur a terme aquestes funcions, que van des de la reparació d'averies a diferents punts de la xarxa fins a la lectura dels comptadors per a la facturació de l'aigua als consumidors, la plantilla de TAIGUA

necessita disposar d'una flota de vehicles que han d'adequar-se a les necessitats operatives dels diferents tasques a desenvolupar.

Els vehicles seran nous o bé dels denominats "quilòmetre 0", és a dir, vehicles ja matriculats però que en cap cas sobrepassin els 100 quilòmetres.

APARTAT 2. DIVISIÓ DE L'OBJECTE DEL CONTRACTE EN LOTS.

Divisió en lots: **SI**

Es preveu la realització independent de les parts de l'objecte del contracte en lots.

- Lot 1: Furgoneta càrrega 500 KG elèctrica 2p
- Lot 2: Furgoneta càrrega 500 KG elèctric 5 p
- Lot 3: Furgoneta càrrega 1000 KG elèctric
- Lot 4: Pick-UP 4x4 (2 places) amb reductora
- Lot 5: Pick-UP 4x4 (5 places) amb reductora
- Lot 6: Tot terreny curt 4x4 amb reductora
- Lot 7: Vehicles petits per a mobilitat urbana
- Lot 8: Vehicles crossover compactes amb nevera

Les empreses poden presentar la seva oferta a tots els lots.

Una sola licitadora podrà ser adjudicatària de tots els lots en els que la seva proposta sigui considerada la millor oferta, sense limitació.

APARTAT 3. ÒRGANS INTERVINENTS.

L'article 14.9, preveuen que el Consell d'Administració és l'òrgan competent per aprovar bases, plecs de condicions i contractes, d'importos superiors a 400.000 €.

L'apartat 17 del mateix article estableix que aquesta competència és delegable en un o varis dels membres del Consell d'Administració, en la Presidència i en la Gerència de l'entitat.

En data 25 d'abril de 2023, el Consell d'Administració va acordar delegar de manera indistinta en la consellera Cristina Escudé Blasi i en el gerent de TAIGUA, per a la realització i signatura dels documents necessaris per a l'impuls del procediment fins a la seva conclusió definitiva, inclosa la formalització del contracte, la resolució d'aprovació de la licitació, els plecs tècnics i/o administratius, l'anunci de licitació, el document de resposta de la informació adicional sol·licitada pels interessats en el procediment, la resolució d'adjudicació, la formalització del contracte o, si escau, la declaració de la licitació com a deserta, així com l'autorització de la despesa, les possibles pròrrogues i les modificacions de contracte que poguessin haver.

APARTAT 4. UNITAT ENCARREGADA DEL SEGUIMENT I EXECUCIÓ DEL CONTRACTE.

Personal del servei de Compres i del servei de Comunicació, Transparència, Educació Ambiental i Serveis Generals

APARTAT 5. VALOR ESTIMAT.

El valor estimat del contracte és **1.308.132,00 €**, sense incloure l'IVA. Aquesta xifra inclou l'import total amb que podria ser retribuïda l'empresa contractista, incloent les possibles pròrrogues i modificacions, entre d'altres conceptes, d'acord amb la previsió de l'article 101 de la LCSP.

Import període inicial del contracte (sense IVA)	902.160,00-€
Import pròrrogues (sense IVA)	225.540,00-€
Import modificacions (sense IVA)	180.432,00-€
Total VEC	1.308.132,00-€

Import període inicial del contracte (sense IVA)	1.046.505,60 €
Import pròrrogues (sense IVA)	261.626,40 €
Import modificacions (sense IVA)	- €
Total VEC	1.308.132,00 €

APARTAT 6. PRESSUPOST BASE DE LICITACIÓ.

Concepte	Import anual	Import total (Sense pròrrogues ni modificacions)
Preu base de licitació	225.540,00-€	902.160,00-€
IVA (21%)	47.363,40-€	189.453,60-€
Total	272.903,40-€	1.091.613,60-€

Concepte	Import anual	Import total (Sense pròrrogues ni modificacions)
Preu base de licitació	261.626,40 €	1.046.505,60 €
IVA (21%)	54.941,54 €	219.766,18 €
Total	316.567,94 €	1.266.271,78 €

APARTAT 7. PROCEDIMENT I TRAMITACIÓ.

- Tramitació anticipada: NO
- Tramitació: Ordinària
- Procediment: Obert
- Subjecte a regulació harmonitzada: SI

APARTAT 8. DEURE DE CONFIDENCIALITAT.

El deure de confidencialitat de l'empresa adjudicatària s'estendrà 5 anys des del coneixement d'aquesta informació.

APARTAT 9. TERMINI DE SOL·LICITUD D'INFORMACIÓ ADDICIONAL SOBRE ELS PLECS.

Els interessats en el procediment de licitació hauran de sol·licitar informació addicional sobre els plecs i altra documentació complementària amb una antelació de nombre **cinc** dies abans de la finalització del termini de presentació de les proposicions.

Els interessats podran sol·licitar aclariments al que s'estableix en els plecs o resta de documentació. Les respostes a les consultes tindran caràcter vinculant.

APARTAT 10. PERFIL DE CONTRACTANT.

L'adreça d'accés al perfil de contractant del poder adjudicador és:

<https://contractaciopublica.cat/ca/perfils-contractant/detall/42573263?categoria=0>

APARTAT 11. CESSIÓ I TRACTAMENT DE DADES.

- L'execució del contracte no requereix de la cessió de dades per part d'entitats del sector públic al contractista.
- L'execució del contracte no requereix el tractament pel contractista de dades personals per compte del responsable del tractament.

APARTAT 12. RESPONSABLE DEL CONTRACTE.

- Càrrec: cap del servei de Comunicació, Transparència, Educació Ambiental i Serveis Generals.

El responsable del contracte desenvoluparà les funcions següents:

- Supervisar l'execució del contracte adjudicat.
- Vetllar pel compliment de les obligacions assumides per l'adjudicatària, tant les previstes en els plecs com en la proposta o oferta.
- Adreçar a l'adjudicatària les ordres i instruccions oportunes per a assegurar la correcta execució del contracte.
- Assumir la interlocució amb la coordinadora tècnica o responsable designada per l'adjudicatària.

APARTAT 13. REVISIÓ DE PREUS.

De conformitat amb l'art. 103 de la LCSP, no es preveu la revisió de preus en aquest contracte.

APARTAT 14. RÈGIM DE PAGAMENTS.

El contractista presentarà factures mensuals que agrupi tots els vehicles, amb el desglossament per matrícules.

El pagament efectiu de les prestacions executades es realitzarà en un termini màxim de 30 dies naturals a comptar des de la data de l'aprovació de la factura per part de l'entitat contractant. La/les factura/es incorporaran el Codi Unitat i la referència de contracte que seran facilitats per l'entitat contractant.

L'entitat contractant realitza el pagament dels serveis un cop aquests s'hagin realitzat de forma parcial o total i un cop entrada la factura al seu registre.

D'acord amb aquest paràmetre, no es contempla el pagament per avançat d'una part o de la totalitat del preu del contracte.

APARTAT 15. TERMINI D'EXECUCIÓ.

Durada inicial

48 mensualitats, a comptar des del dia 1 de juliol de 2024 o la data d'entrega si fos posterior.

Els licitadors hauran d'entregar els vehicles objecte del contracte en dia hàbil entre els dies 20 i 29 de juny de 2024 sempre que entre la data de formalització del contracte i la data d'entrega hi hagi un mínim de sis mesos.

Si el contracte es formalitzés després del dia 22 de desembre de 2023, la data d'entrega serà de sis mesos a comptar des del dia següent a la data de formalització.

Nombre pròrroques previst

Una pròrroga per un màxim 12 mensualitats.

APARTAT 16. LLIURAMENT DEL SUBMINISTRAMENT I FACULTATS DEL PODER ADJUDICADOR.

Tots els vehicles s'entregaran a les oficines de TAIGUA ubicades al Carrer Pare Font número 165 de Terrassa o al centre de treball de TAIGUA al terme municipal d'Abdera ubicat a la Carretera de Olesa a Martorell km. 2,4. Abdera.

APARTAT 17. PÒLISSES D'ASSEGURANCES.

Els vehicles objecte del contracte hauran de tenir una pòlissa d'assegurança segons les condicions descrites al Plec del prescripcions tècniques.

APARTAT 18. FORMA DE LES PROPOSICIONS.

Les proposicions hauran de presentar-se en **dos sobres**: un d'ells, SOBRE A, contindrà la “**documentació acreditativa del compliment dels requisits previs**” i l'altre, SOBRE B, recollirà la “**oferta de criteris valorables en xifres o percentatges**”.

Les empreses licitadores hauran de presentar un SOBRE A i un SOBRE B per a cadascun dels lots que es puguin presentar.

APARTAT 19. CRITERIS D'ADJUDICACIÓ.

a) Criteris d'adjudicació: pluralitat de criteris d'adjudicació

Oferta econòmica: fins a 66 punts.

Es valorarà la oferta pel preu base de licitació que no podrà superar l'import del preu de la quota mensual unitària prevista per a cada lot.

S'assignarà la màxima puntuació al licitador que ofereixi el preu més baix i els punts corresponents a la resta d'ofertes s'assignaran aplicant la següent fórmula:

Puntuació = Màxim de punts (**66**) x (oferta més econòmica / oferta considerada)

Justificació del criteri:

S'ha escollit aquest criteri de valoració d'ofertes perquè el preu constitueix una part fonamental de la relació contractual i TAIGUA, com a entitat local de l'administració pública, ha de procurar gestionar els recursos públics de la manera més eficient possible.

S'aplica aquesta fórmula matemàtica perquè és directament proporcional respecte la puntuació que s'atorga a les diferents ofertes, de tal forma que l'oferta més econòmica obtindrà una major puntuació.

Major import per quilòmetre no consumit: fins a 15 punts

Es valorarà el major import abonat, IVA exclòs, per quilòmetre no consumit al final de l'operació respecte als quilòmetres contractats.

S'assignarà la màxima puntuació al preu per quilòmetre no realitzat (abonament) més elevat superior al tipus de licitació i la resta es calcularan de manera proporcional a partir de la següent fórmula:

$$\text{Puntuació} = \text{Màxim de punts (15)} \times (\text{oferta amb major import} / \text{oferta considerada})$$

El preu es presentarà amb 4 decimals com a màxim.

Per a la liquidació final de l'import s'aplicaran els criteris d'arrodoniment previstos a l'article 11 de la Llei 46/1998, de 17 de desembre, sobre introducció de l'euro.

Justificació del criteri:

S'ha escollit aquest criteri per maximitzar un ingrés potencial per un quilometratge realitzat inferior al previst.

S'aplica aquesta fórmula matemàtica perquè és directament proporcional respecte la puntuació que s'atorga a les diferents ofertes, de tal forma que l'oferta més econòmica obtindrà una major puntuació.

Menor import carregat per quilòmetre excedit: fins a 15 punts

Es valorarà el menor import carregat, IVA exclòs, per quilòmetre excedit al final de l'operació respecte als quilòmetres contractats.

S'assignarà la màxima puntuació a aquells licitadors que ofereixin a cost zero el preu per quilòmetre excedit a la finalització del contracte i la resta es calcularan de manera proporcional a partir de la següent fórmula:

$$\text{Puntuació} = \text{Màxim de punts (15)} \times (\text{oferta amb import inferior} / \text{oferta considerada})$$

El preu es presentarà amb 4 decimals com a màxim.

Per a la liquidació final de l'import s'aplicaran els criteris d'arrodoniment previstos a l'article 11 de la Llei 46/1998, de 17 de desembre, sobre introducció de l'euro.

Justificació del criteri:

S'ha escollit aquest criteri per minimitzar un pagament potencial per un quilometratge realitzat superior al previst.

S'aplica aquesta fórmula matemàtica perquè és directament proporcional respecte la puntuació que s'atorga a les diferents ofertes, de tal forma que l'oferta més econòmica obtindrà una major puntuació.

Millores tècniques i/o de seguretat: fins a 4 punts

Es valoraran les millores tècniques i/o relatives a la seguretat dels vehicles oferts. La puntuació s'atorgarà en funció de si els vehicles disposen o no de les següents prestacions:

- Bluetooth amb control des del volant: 2 punt
- Fars halògens amb llums diürnes tipus LED: 2 punt

Justificació del criteri:

S'ha escollit aquest criteri per maximitzar el confort i la seguretat del vehicles.

b) Criteris de desempat

De conformitat amb el que es disposa en l'article 147.2 LCSP, l'empat entre diverses ofertes després de l'aplicació dels criteris d'adjudicació del contracte es resoldrà mitjançant l'aplicació per ordre dels següents criteris socials, referits al moment de finalitzar el termini de presentació d'ofertes:

- i. Major percentatge de treballadors amb discapacitat o en situació d'exclusió social en la plantilla de cadascuna de les empreses, prevalent en cas d'igualtat, el major nombre de treballadors fixos amb discapacitat en plantilla, o el major nombre de persones treballadores en inclusió en la plantilla.
- ii. Menor percentatge de contractes temporals en la plantilla de cadascuna de les empreses.
- iii. Major percentatge de dones emprades en la plantilla de cadascuna de les empreses.
- iv. El sorteig, en cas que l'aplicació dels anteriors criteris no hagués donat lloc a desempat.

A l'efecte d'aplicació d'aquests criteris els licitadors hauran d'acreditar-los, si escau, mitjançant els corresponents contractes de treball i documents de cotització a la Seguretat Social i qualsevol altre document admès en dret que acrediti els criteris socials anteriorment referits.

La documentació acreditativa dels criteris de desempat a què es refereix el present apartat serà aportada pels licitadors en el moment en què es produeixi l'empat, i no amb caràcter previ.

APARTAT 20. OFERTES ANORMALMENT BAIXES.

Per a la determinació de les baixes presumptament anormals o desproporcionades, s'estarà a allò que disposa l'article 85 del RD 1098/2001.

En tots els casos, es donarà audiència al licitador o licitadors que les hagin presentat a fi que justifiquin la valoració de les seves ofertes i en precisin les condicions, segons el que estableix l'article 149 de la LCSP.

APARTAT 21. ÒRGANS D'ASSISTÈNCIA A L'ÒRGAN DE CONTRACTACIÓ.

Presidència

Nom: Pere Mora

Càrrec: cap de l'àrea d'Infraestructura i Operació

Vocals tècnics

Nom: Eva Tussell

Càrrec: cap de l'àrea de Control de la Qualitat.

Nom: Susana Abad

Càrrec: cap de l'àrea de Gestió d'Usuaris.

Vocals normatius

Nom: Josefina Alonso

Càrrec: cap de l'àrea de Comptabilitat i Finances

Nom: Ingrid Canals

Càrrec: cap de l'àrea de Recursos i Contractació que farà les funcions de Secretària

APARTAT 22. CONDICIÓN ESPECIAL D'EXECUCIÓ.

De conformitat amb el que es disposa en l'article 202 de la LCSP, que disposa que serà obligatori l'establiment en el Plec de Clàusules Particulars d'almenys una de les condicions especials d'execució de caràcter social, ètic, mediambiental o d'un altre ordre indicades en aquest article, s'estableix les següents condicions especials d'execució del contracte:

De caràcter mediambiental

L'adjudicatari vindrà obligat a responsabilitzar-se de què els tallers on es realitzi el manteniment preventiu i correctiu dels vehicles faci una recollida selectiva dels residus generats durant l'execució del contracte. Així mateix haurà de vetllar perquè la retirada dels embalatges i envasos buits, per dipositar-los als contenidors corresponents o, si escau, en el punt net o un altre sistema de gestió de residus autoritzat.

El responsable del contracte podrà exigir al contractista que acrediti el compliment d'aquesta condició, mitjançant el pla de gestió de residus de l'empresa, certificats dels Gestors Autoritzats competents en la disposició de residus o algun document equivalent que permeti comprovar el compliment d'aquesta condició.

En base a l'article 202.4 de la LCSP, totes les condicions especials d'execució que formin part del contracte seran exigides igualment a tots els subcontractistes que participin de l'execució d'aquest.

Aquesta condició persegueix incrementar l'eficiència ambiental del subministrament, mitjançant la minimització de la quantitat i perillositat dels residus que es generen, el foment la utilització de productes amb menor quantitat d'embalatges i/o menys contaminants i l'increment de la proporció de residus que es reincorporen al cicle productiu com a nous recursos, mitjançant la implantació de procediments de recollida selectiva que garanteixin la recuperació de matèries primeres.

Aquestes obligacions tenen la consideració d'obligació essencial, de manera que el seu incompliment pot comportar la imposició de les penalitats descrites en l'apartat següent o, en cas de reiteració, la resolució del contracte.

APARTAT 23. EXECUCIÓ DEL CONTRACTE.

No es preveu la possibilitat d'executar determinades parts o treballs, en atenció a la seva especial naturalesa, per tercers aliens al propi licitador.

APARTAT 24. SUBCONTRACTACIÓ.

Pagament directe als subcontractistes: SI

Els licitadors hauran d'indicar en l'oferta la part del contracte a subcontractar, el seu import, i el nom o el perfil empresarial dels subcontractistes

APARTAT 25. CESSIÓ DEL CONTRACTE.

Els drets i obligacions dimanants del contracte podran ser cedits pel contractista a un tercer de conformitat amb el que es disposa en el segon paràgraf de l'article 214.1 LCSP.

APARTAT 26. MODIFICACIONS PREVISTES EN EL PLEC DE CLÀUSULES ADMINISTRATIVES PARTICULARS.

Objectives

Es preveuen les següents modificacions contractuals que no podran superar el 20% del preu base de licitació de cada lot:

- Increment del número de persones treballadores de TAIGUA amb necessitat de vehicle del lot corresponent.

Procediment

El procediment per a procedir a la modificació serà el següent:

1. Informe tècnic de l'àrea o servei corresponent justificant la modificació i proposant la modificació tècnica i econòmica del contracte en base als termes regulats als plecs.
2. Acord de l'òrgan de contractació d'inici d'expedient de modificació.
3. Audiència al contractista en el termini de 3 dies hàbils durant els quals podrà presentar les alegacions que consideri. Si el contractista no presenta alegacions es donarà per aprovada la modificació establerta a l'inici de l'expedient. En cas que presenti alegacions l'òrgan de contractació aprovarà la modificació d'acord amb la resolució de les alegacions
4. Informe jurídic signat pel Servei de Contractació i la Secretaria de TAIGUA.
5. Signatura de l'acord de modificació.
6. Reajustament de la garantia d'acord amb l'article 109.3 de la LCSP.
7. Publicació al perfil del contractant d'acord amb l'article 207 de la LCSP.

APARTAT 27. SUSPENSÍO DEL CONTRACTE.

Abonament al contractista dels danys i perjudicis per suspensió del contracte de conformitat amb les regles previstes en l'article 208 de la LCSP.

APARTAT 28. PENALITATS

L'adjudicatari està obligat a complir el contracte amb el contingut, forma i condicions que s'assenyalen en aquest plec de clàusules i al plec de prescripcions tècniques.

En cas d'incompliment serà d'aplicació el contingut dels articles 192 a 196 de la LCSP, a més de les previsions de la mateixa llei pel que fa a les infraccions relacionades amb la subcontractació.

Quan el contractista incorri en demora respecte del compliment del termini, per causa imputable al mateix, incompleixi amb les seves obligacions i amb les condicions establertes i/o compleixi defectuosament amb les prestacions objecte del contracte l'òrgan de contractació aplicarà el règim previst a continuació:

a) Per incompliment dels terminis de subministrament:

Atès que una de les condicions indispensables per a la bona execució del contracte i pel correcte funcionament del sistema de subministrament mitjançant l'arrendament operatiu és el compliment dels terminis establerts en els plecs, i d'acord amb l'article 193 de la LCSP, en cas que es produís demora respecte del compliment del termini de lliurament dels vehicles per causes que siguin imputables al contractista, s'imposarà una penalitat diària en la proporció de 0,60 euros per cada 1.000 euros del preu del contracte, IVA exclòs.

Aquestes penalitats també seran aplicables per a demores relacionades amb els terminis de caràcter parcial recollits en el plec tècnic relatiu a treballs o actuacions de reparació, manteniment, revisió, reposició, etc.

b) Per incompliment parcial o compliment defectuós:

El compliment defectuós de les prestacions objecte del contracte o l'incompliment de les obligacions i de les condicions especials d'execució podrà donar lloc a la imposició de sancions a l'empresa adjudicatària en les quanties que es determinen a continuació.

La tipificació de les infraccions que puguin donar lloc a la imposició de sancions, es classifiquen en molt greus, greus i lleus, i són les següents:

Faltes molt greus:

- L'incompliment de les obligacions i/o condicions d'execució del contracte establertes en els plecs, quan produeixi un perjudici molt greu.
- Les actuacions que, per acció o omissió, generen riscos greus sobre el medi ambient d'acord amb la legislació vigent.
- L'incompliment de les condicions especials d'execució establertes al contracte, quan no impliquin la resolució contractual.
- Falsejar informes o documents d'inspecció dels vehicles.
- Desatendre injustificadament les ordres relatives al programa de manteniment i reparacions dels vehicles, amb el nivell de detall i definició exigida en els plecs.
- No realitzar els treballs establerts de manteniment dels vehicles.

Faltes greus:

- L'incompliment de les obligacions i/o condicions d'execució del contracte establertes en els plecs, quan no constitueixi falta molt greu.
- L'incompliment de les prescripcions municipals sobre comunicació de les prestacions.
- L'incompliment, que no constitueixi falta molt greu, de les obligacions derivades de la normativa general sobre prevenció de riscos laborals.
- Qualsevol d'aquests incompliments es podran considerar com a faltes lleus o greus depenent de les circumstàncies que envoltin el succés.

Faltes lleus:

- L'incompliment de les obligacions i/o condicions d'execució del contracte establertes en els plecs, quan no constitueixi falta molt greu o greu.
- L'incompliment de les obligacions de caràcter formal o documental exigides en la normativa de prevenció de riscos laborals i que no estiguin tipificades com a greus o molt greus.

Independentment del rescabament per danys i perjudicis, en cas d'incompliment que no produeixi resolució del contracte, l'Ajuntament podrà aplicar les sancions següents:

- Faltes molt greus: multa del 6,1% fins al 10% del preu del contracte, entès com a import d'adjudicació (o l'import que s'estableixi en la pròpia definició de la infracció, quan sigui el cas).
- Faltes greus: multa del 3,1% fins al 6% del preu del contracte.
- Faltes lleus: multa de l'1% al 3% del preu del contracte.

c) Per incompliment de les condicions de subcontractació:

En els termes de l'article 215.3 de la LCSP, per incompliment de les condicions regulades a l'article 215.2 de la LCSP, així com la resta d'aspectes que determina el mateix apartat pel què fa a la subcontractació o per l'incompliment dels pagaments als subcontractistes o subministradors, s'aplicarà una penalitat d'un 20% de l'import del subcontracte, en relació amb el qual han estat incomplertes les

condicions de l'article 215.2 o la resta d'aspectes que determina el mateix apartat o bé no s'hagi satisfet en el termini assenyalat a l'article 216 de la LCSP el pagament al subcontractista o subministrador.

Per graduar la gravetat de les infraccions, i establir l'import de les penalitats, a més del que objectivament s'ha comès o omès, actuant sota els principis de proporcionalitat i justícia material, es tindrà en compte:

1. La intencionalitat
2. La pertorbació del servei en qualitat, quantitat i temps
3. El perill i les molèsties que hagi comportat la infracció
4. Els danys produïts a l'administració o a les persones
5. El nombre d'usuaris afectats
6. La reincidència en els infraccions
7. La participació en la comissió de la infracció
8. La transcendència social de la infracció
9. El comportament especulatiu de l'infractor
10. L'esmena dels efectes derivats de l'incompliment relatiu a les formalitats exigides per aquest plec per a l'exercici de l'activitat que regula, sempre que del dit incompliment no s'hagin derivat perjudicis directes al consistori o a tercers.

APARTAT 29. CAUSES DE RESOLUCIÓ DEL CONTRACTE.

Per les causes de resolució del contracte, la seva aplicació i els efectes d'aquesta, s'estarà al que disposen els articles 211, 212, 306 i 307 de la LCSP.

Específicament s'estableix com a causa de resolució l'incompliment reiterat de la condició especial d'execució, atès el seu caràcter d'obligació essencial.

APARTAT 30. TERMINI DE GARANTIA.

El termini de garantia serà de 12 mesos a comptar des de la data de finalització del contracte.

B. CARACTERÍSTIQUES ESPECÍFIQUES DE CADASCUN DELS LOTS

B.1. CARACTERÍSTIQUES ESPECÍFIQUES DEL LOT NÚMERO 1: FURGONETA CÀRREGA 500 KG ELÈCTRICA 2P

APARTAT 31. CONFIGURACIÓ GENERAL DEL LOT.

- Definició de l'objecte del contracte: Furgoneta càrrega 500 KG elèctrica 2p
- Codi/s CPV: 34144900-7 Vehicles elèctrics

APARTAT 32. VALOR ESTIMAT.

Lot 1: Furgoneta càrrega 500 KG elèctrica 2p	Import període inicial del contracte (sense IVA)	98.880,00 €
	Import pròrrogues (sense IVA)	24.720,00 €
	Import modificacions (sense IVA)	
	Total VEC	123.600,00 €

APARTAT 33. PRESSUPOST BASE DE LICITACIÓ DEL LOT I CRÈDIT EN QUÈ S'EMPARA.

Lot 1: Furgoneta càrrega 500 KG elèctrica 2p	Quota mensual per vehicle (IVA exclòs)	Import anual unitari (IVA exclòs)	Import total (4 anys) sense pròrroga	TOTAL VEHICLES (2 u.)
Preu base de licitació per vehicle	1.030,00 €	12.360,00 €	49.440,00 €	98.880,00 €
IVA (21%)	216,30 €	2.595,60 €	10.382,40 €	20.764,80 €
Total	1.246,30 €	14.955,60 €	59.822,40 €	119.644,80 €

APARTAT 34. SOLVÈNCIA ECONÒMICA, FINANCERA I TÈCNICA.

Solvència econòmica financera que s'exigeix a l'empresa

Criteri 1: Volum anual de negocis del licitador que, referit a l'any de major volum de negoci dels tres últims disponibles (en funció de les dates de constitució, o d'inici d'activitats de l'empresari i de presentació de les ofertes) haurà de ser com a mínim una vegada i mitja el valor anual mitjà del LOT al qual es presenti el licitador, essent l'import de 37.080,00 €.

En cas que l'empresa es presenti a més d'un LOT, l'import que caldrà acreditar del seu volum anual de negocis serà la suma de l'import dels LOTS corresponents.

Justificació: L'elecció d'aquest criteri de solvència es justifica en el fet que la xifra anual de negocis és un clar indicador del nivell d'activitat de l'empresa i del seu grau d'acceptació en el mercat. El volum de negocis es pot associar al funcionament i a la capacitat productiva i, en conseqüència, serveix per avaluar la possibilitat que l'empresa assumeixi la realització de les prestacions objecte d'aquest contracte. Pel que fa a la resta de criteris assenyalats a l'article 87.1 de la LCSP, es descarta el patrimoni net perquè es centra més aviat en la dimensió i la situació econòmica patrimonial i no en la producció com també es descarta l'exigència d'una assegurança de responsabilitat civil per riscos professionals, perquè no és apropiat en atenció a l'objecte del contracte.

Solvència tècnica que s'exigeix a l'empresa

Criteri 1: El licitador haurà d'acreditar la solvència tècnica o professional (art. 89 LCSP), mitjançant relació dels principals subministraments realitzats d'igual o similar naturalesa que els que constitueixen l'objecte del contracte realitzats en el curs de com a màxim els tres últims anys, l'import anual acumulat dels quals l'any de major execució, comptats cap endarrere des de la data de fi de presentació d'ofertes, sigui igual o superior al 70% del pressupost base de licitació del lot al qual es licita, és a dir: 17.304,00 €

L'acreditació d'aquest requisit s'efectuarà mitjançant la relació dels serveis/subministraments d'igual similar naturalesa al que correspon l'objecte del lot al qual es licita (prenent, com a criteri de correspondència entre els subministraments efectuats i els que constitueixen l'objecte del lot, els tres primers dígit dels corresponents codis CPV) realitzats en el curs dels últims tres anys (comptats cap endarrere des de la data de fi de presentació d'ofertes), avalats per certificats de bona execució en què figurin import, data i destinatari.

Quan el destinatari dels subministraments hagi estat una entitat del sector públic, el certificat serà expedit o visat per l'òrgan competent i podrà ser comunicat directament a l'òrgan de contractació per l'entitat contractant dels subministraments, a instàncies del licitador. En el cas que el destinatari hagués estat un subjecte privat, es requerirà un certificat de bona execució expedit per l'entitat privada corresponent o, mitjançant una declaració responsable relacionant els principals subministraments realitzats en els últims tres anys que inclogui import, dates i el destinatari privat dels mateixos acompanyada dels documents de què disposi el licitador que acreditin la realització del subministrament.

Per al compliment d'aquest apartat es tindrà en compte el següent:

L'import dels contractes es calcularà a exclusió de l'IVA.

Quan l'empresa licitadora hagués executat el contracte a través d'una unió temporal d'empreses (UTE), es computarà l'import d'aquell en proporció a la participació d'aquesta empresa en la citada UTE.

Quan les empreses licitin agrupades en UTE es consideraran indistintament els contractes de qualsevol de les empreses constituents de la UTE per a aconseguir els valors fixats.

Es considera adequat exigir aquesta solvència atès que de conformitat amb l'article 89.1.a) de la LCSP, requisits concordes amb l'objecte del subministrament, com són l'experiència de l'empresa en contractes similars i la gestió adequada de la qualitat en els treballs que es realitzin. Tots dos requisits semblen suficients per a tenir una certa garantia de la solvència de l'empresa i no s'ha vist necessari afegir altres requisits que la LCSP assenyalava com a possibles.

APARTAT 35. GARANTIA PROVISIONAL.

Procedeix: NO

APARTAT 36. GARANTIA DEFINITIVA.

- Procedeix: Sí
- Quantia: 5 per 100 del preu final ofert, IVA exclòs de cada lot que s'adjudiqui
- Constitució mitjançant retenció en el preu: NO procedeix

APARTAT 37. GARANTIA COMPLEMENTÀRIA.

Per ofertes inicialment culpables en presumpció d'anormalitat: 5 % del preu final ofert pel licitador, exclòs l'Impost sobre el Valor Afegit.

B.2. CARACTERÍSTIQUES ESPECÍFIQUES DEL LOT NÚMERO 2: FURGONETA CÀRREGA 500 KG ELÈCTRICA 5P

APARTAT 38. CONFIGURACIÓ GENERAL DEL LOT.

- Definició de l'objecte del contracte: Furgoneta càrrega 500 KG elèctrica 5p
- Codi/s CPV: 34144900-7 Vehicles elèctrics

APARTAT 39. VALOR ESTIMAT.

Lot 2: Furgoneta càrrega 500 KG elèctrica 5p	Import període inicial del contracte (sense IVA)	265.200,00 €
	Import pròrroques (sense IVA)	66.300,00 €
	Import modificacions (sense IVA)	- €
	Total VEC	331.500,00 €

APARTAT 40. PRESSUPOST BASE DE LICITACIÓ DEL LOT I CRÈDIT EN QUÈ S'EMPARA.

Lot 2: Furgoneta càrrega 500 KG elèctrica 5p	Quota mensual per vehicle (IVA exclòs)	Import anual unitari (IVA exclòs)	Import total (4 anys) sense pròrroga	TOTAL VEHICLES (€ 5 u.)
---	---	--	---	--------------------------------

Preu base de licitació per vehicle	1.105,00 €	13.260,00 €	53.040,00 €	265.200,00 €
IVA (21%)	232,05 €	2.784,60 €	11.138,40 €	55.692,00 €
Total	1.337,05 €	16.044,60 €	64.178,40 €	320.892,00 €

APARTAT 41. SOLVÈNCIA ECONÒMICA, FINANCERA I TÈCNICA.

Solvència econòmica financera que s'exigeix a l'empresa

Criteri 1: Volum anual de negocis del licitador que, referit a l'any de major volum de negoci dels tres últims disponibles (en funció de les dates de constitució, o d'inici d'activitats de l'empresari i de presentació de les ofertes) haurà de ser com a mínim una vegada i mitja el valor anual mitjà del LOT al qual es presenti el licitador, essent l'import de 99.450,00 euros.

En cas que l'empresa es presenti a més d'un LOT, l'import que caldrà acreditar del seu volum anual de negocis serà la suma de l'import dels LOTS corresponents.

Justificació: L'elecció d'aquest criteri de solvència es justifica en el fet que la xifra anual de negocis és un clar indicador del nivell d'activitat de l'empresa i del seu grau d'acceptació en el mercat. El volum de negocis es pot associar al funcionament i a la capacitat productiva i, en conseqüència, serveix per avaluar la possibilitat que l'empresa assumeixi la realització de les prestacions objecte d'aquest contracte. Pel que fa a la resta de criteris assenyalats a l'article 87.1 de la LCSP, es descarta el patrimoni net perquè es centra més aviat en la dimensió i la situació econòmica patrimonial i no en la producció com també es descarta l'exigència d'una assegurança de responsabilitat civil per riscos professionals, perquè no és apropiat en atenció a l'objecte del contracte.

Solvència tècnica que s'exigeix a l'empresa

Criteri 1: El licitador haurà d'acreditar la solvència tècnica o professional (art. 89 LCSP), mitjançant relació dels principals subministraments realitzats d'igual o similar naturalesa que els que constitueixen l'objecte del contracte realitzats en el curs de com a màxim els tres últims anys, l'import anual acumulat dels quals l'any de major execució, comptats cap endarrere des de la data de fi de presentació d'ofertes, sigui igual o superior al 70% del pressupost base de licitació del lot al qual es liciti, és a dir: 46.410,00 euros.

L'acreditació d'aquest requisit s'efectuarà mitjançant la relació dels serveis/subministraments d'igual similar naturalesa al que correspon l'objecte del lot al qual es licita (prenent, com a criteri de correspondència entre els subministraments efectuats i els que constitueixen l'objecte del lot, els tres primers dígit dels corresponents codis CPV) realitzats en el curs dels últims tres anys (comptats cap endarrere des de la data de fi de presentació d'ofertes), avalats per certificats de bona execució en què figurin import, data i destinatari.

Quan el destinatari dels subministraments hagi estat una entitat del sector públic, el certificat serà expedit o visat per l'òrgan competent i podrà ser comunicat directament a l'òrgan de contractació per l'entitat contractant dels subministraments, a instàncies del licitador. En el cas que el destinatari hagués estat un subjecte privat, es requerirà un certificat de bona execució expedit per l'entitat privada corresponent o, mitjançant una declaració responsable relacionant els principals subministraments realitzats en els últims tres anys que inclogui import, dates i el destinatari privat dels mateixos acompanyada dels documents de què disposi el licitador que acreditin la realització del subministrament.

Per al compliment d'aquest apartat es tindrà en compte el següent:

L'import dels contractes es calcularà a exclusió de l'IVA.

Quan l'empresa licitadora hagués executat el contracte a través d'una unió temporal d'empreses (UTE), es computarà l'import d'aquell en proporció a la participació d'aquesta empresa en la citada UTE.

Quan les empreses licitin agrupades en UTE es consideraran indistintament els contractes de qualsevol de les empreses constituents de la UTE per a aconseguir els valors fixats.

Es considera adequat exigir aquesta solvència atès que de conformitat amb l'article 89.1.a) de la LCSP, requisits concordes amb l'objecte del subministrament, com són l'experiència de l'empresa en contractes similars i la gestió adequada de la qualitat en els treballs que es realitzin. Tots dos requisits semblen suficients per a tenir una certa garantia de la solvència de l'empresa i no s'ha vist necessari afegir altres requisits que la LCSP assenyala com a possibles.

APARTAT 42. GARANTIA PROVISIONAL.

Procedeix: NO

APARTAT 43. GARANTIA DEFINITIVA.

- Procedeix: Sí
- Quantia: 5 per 100 del preu final ofert, IVA exclòs de cada lot que s'adjudiqui
- Constitució mitjançant retenció en el preu: NO procedeix

APARTAT 44. GARANTIA COMPLEMENTÀRIA.

Per ofertes inicialment culpables en presumpció d'anormalitat: 5 % del preu final ofert pel licitador, exclòs l'Impost sobre el Valor Afegit.

B.3. CARACTERÍSTIQUES ESPECÍFIQUES DEL LOT NÚMERO 3: FURGONETA CÀRREGA 1000 KG ELÈCTRICA

APARTAT 45. CONFIGURACIÓ GENERAL DEL LOT.

- Definició de l'objecte del contracte: Furgoneta càrrega 1000 KG elèctrica
- Codi/s CPV: 34144900-7 Vehícles elèctrics

APARTAT 46. VALOR ESTIMAT.

Lot 3: Furgoneta càrrega 1000 KG elèctrica	Import període inicial del contracte (sense IVA)	306.000,00 €
	Import pròrrogues (sense IVA)	76.500,00 €
	Import modificacions (sense IVA)	- €
	Total VEC	306.000,00 €

APARTAT 47. PRESSUPOST BASE DE LICITACIÓ DEL LOT I CRÈDIT EN QUÈ S'EMPARA.

Lot 3: Furgoneta càrrega 1000 KG elèctrica	Quota mensual per vehicle (IVA exclòs)	Import anual unitari (IVA exclòs)	Import total (4 anys) sense pròrroga	TOTAL VEHICLES (5 u.)
Preu base de licitació	1.275,00 €	15.300,00 €	61.200,00 €	306.000,00 €
IVA (21%)	267,75 €	3.213,00 €	12.852,00 €	64.260,00 €
Total	1.542,75 €	18.513,00 €	74.052,00 €	370.260,00 €

APARTAT 48. SOLVÈNCIA ECONÒMICA, FINANCERA I TÈCNICA.

Solvència econòmica financera que s'exigeix a l'empresa

Criteri 1: Volum anual de negocis del licitador que, referit a l'any de major volum de negoci dels tres últims disponibles (en funció de les dates de constitució, o d'inici d'activitats de l'empresari i de presentació de les ofertes) haurà de ser com a mínim una vegada i mitja el valor anual mitjà del LOT al qual es presenti el licitador, essent l'import de 114.750,00 euros.

En cas que l'empresa es presenti a més d'un LOT, l'import que caldrà acreditar del seu volum anual de negocis serà la suma de l'import dels LOTS corresponents.

Justificació: L'elecció d'aquest criteri de solvència es justifica en el fet que la xifra anual de negocis és un clar indicador del nivell d'activitat de l'empresa i del seu grau d'acceptació en el mercat. El volum de negocis es pot associar al funcionament i a la capacitat productiva i, en conseqüència, serveix per avaluar la possibilitat que l'empresa assumeixi la realització de les prestacions objecte d'aquest contracte. Pel que fa a la resta de criteris assenyalats a l'article 87.1 de la LCSP, es descarta el patrimoni net perquè es centra més aviat en la dimensió i la situació econòmica patrimonial i no en la producció com també es descarta l'exigència d'una assegurança de responsabilitat civil per riscos professionals, perquè no és apropiat en atenció a l'objecte del contracte.

Solvència tècnica que s'exigeix a l'empresa

Criteri 1: El licitador haurà d'acreditar la solvència tècnica o professional (art. 89 LCSP), mitjançant relació dels principals subministraments realitzats d'igual o similar naturalesa que els que constitueixen l'objecte del contracte realitzats en el curs de com a màxim els tres últims anys, l'import anual acumulat dels quals l'any de major execució, comptats cap endarrere des de la data de fi de presentació d'ofertes, sigui igual o superior al 70% del pressupost base de licitació del lot al qual es licita, és a dir: 53.550,00 euros.

L'acreditació d'aquest requisit s'efectuarà mitjançant la relació dels serveis/subministraments d'igual similar naturalesa al que correspon l'objecte del lot al qual es licita (preent, com a criteri de correspondència entre els subministraments efectuats i els que constitueixen l'objecte del lot, els tres primers dígets dels corresponents codis CPV) realitzats en el curs dels últims tres anys (comptats cap endarrere des de la data de fi de presentació d'ofertes), avalats per certificats de bona execució en què figurin import, data i destinatari.

Quan el destinatari dels subministraments hagi estat una entitat del sector públic, el certificat serà expedit o visat per l'òrgan competent i podrà ser comunicat directament a l'òrgan de contractació per l'entitat contractant dels subministraments, a instàncies del licitador. En el cas que el destinatari hagués estat un subjecte privat, es requerirà un certificat de bona execució expedit per l'entitat privada corresponent o, mitjançant una declaració responsable relacionant els principals subministraments realitzats en els últims tres anys que inclogui import, dates i el destinatari privat dels mateixos acompanyada dels documents de què disposi el licitador que acreditin la realització del subministrament.

Per al compliment d'aquest apartat es tindrà en compte el següent:

L'import dels contractes es calcularà a exclusió de l'IVA.

Quan l'empresa licitadora hagués executat el contracte a través d'una unió temporal d'empreses (UTE), es computarà l'import d'aquell en proporció a la participació d'aquesta empresa en la citada UTE.

Quan les empreses licitin agrupades en UTE es consideraran indistintament els contractes de qualsevol de les empreses constituents de la UTE per a aconseguir els valors fixats.

Es considera adequat exigir aquesta solvència atès que de conformitat amb l'article 89.1.a) de la LCSP,

requisits concordes amb l'objecte del subministrament, com són l'experiència de l'empresa en contractes similars i la gestió adequada de la qualitat en els treballs que es realitzin. Tots dos requisits semblen suficients per a tenir una certa garantia de la solvència de l'empresa i no s'ha vist necessari afegir altres requisits que la LCSP assenyalava com a possibles.

APARTAT 49. GARANTIA PROVISIONAL.

Procedeix: NO

APARTAT 50. GARANTIA DEFINITIVA.

- Procedeix: Sí
- Quantia: 5 per 100 del preu final ofert, IVA exclòs de cada lot que s'adjudiqui
- Constitució mitjançant retenció en el preu: NO procedeix

APARTAT 51. GARANTIA COMPLEMENTÀRIA.

Per ofertes inicialment culpables en presumpció d'anormalitat: 5 % del preu final ofert pel licitador, exclòs l'Impost sobre el Valor Afegit.

B.4. CARACTERÍSTIQUES ESPECÍFIQUES DEL LOT NÚMERO 4: PICK-UP 4X4 (2 PLACES) AMB REDUCTORA

APARTAT 52. CONFIGURACIÓ GENERAL DEL LOT.

- Definició de l'objecte del contracte: Pick-UP 4x4 (2 places) amb reductora
- Codi/s CPV: 34113000-2 Vehicles amb tracció a les quatre rodes

APARTAT 53. VALOR ESTIMAT.

Lot 4: Pick-UP 4x4 (2 places) amb reductora	Import període inicial del contracte (sense IVA)	41.865,60 €
	Import pròrrogues (sense IVA)	10.466,40 €
	Import modificacions (sense IVA)	- €
	Total VEC	41.865,60 €

APARTAT 54. PRESSUPOST BASE DE LICITACIÓ DEL LOT I CRÈDIT EN QUÈ S'EMPARA.

Lot 4: Pick-UP 4x4 (2 places) amb reductora	Quota mensual per vehicle (IVA exclòs)	Import anual unitari (IVA exclòs)	Import total (4 anys) sense pròrroga	TOTAL VEHICLES (1 u.)
Preu base de licitació	872,20 €	10.466,40 €	41.865,60 €	41.865,60 €
IVA (21%)	183,16 €	2.197,94 €	8.791,78 €	8.791,78 €
Total	1.055,36 €	12.664,34 €	50.657,38 €	50.657,38 €

APARTAT 55. SOLVÈNCIA ECONÒMICA, FINANCERA I TÈCNICA.

Solvència econòmica financera que s'exigeix a l'empresa

Criteri 1: Volum anual de negocis del licitador que, referit a l'any de major volum de negoci dels tres últims disponibles (en funció de les dates de constitució, o d'inici d'activitats de l'empresari i de presentació de les ofertes) haurà de ser com a mínim una vegada i mitja el valor anual mitjà del LOT al qual es presenti el licitador, essent l'import de 15.699,60 € euros.

En cas que l'empresa es presenti a més d'un LOT, l'import que caldrà acreditar del seu volum anual de negocis serà la suma de l'import dels LOTS corresponents.

Justificació: L'elecció d'aquest criteri de solvència es justifica en el fet que la xifra anual de negocis és un clar indicador del nivell d'activitat de l'empresa i del seu grau d'acceptació en el mercat. El volum de negocis es pot associar al funcionament i a la capacitat productiva i, en conseqüència, serveix per avaluar la possibilitat que l'empresa assumeixi la realització de les prestacions objecte d'aquest contracte. Pel que fa a la resta de criteris assenyalats a l'article 87.1 de la LCSP, es descarta el patrimoni net perquè es centra més aviat en la dimensió i la situació econòmica patrimonial i no en la producció com també es descarta l'exigència d'una assegurança de responsabilitat civil per riscos professionals, perquè no és apropiat en atenció a l'objecte del contracte.

Solvència tècnica que s'exigeix a l'empresa

Criteri 1: El licitador haurà d'acreditar la solvència tècnica o professional (art. 89 LCSP), mitjançant relació dels principals subministraments realitzats d'igual o similar naturalesa que els que constitueixen l'objecte del contracte realitzats en el curs de com a màxim els tres últims anys, l'import anual acumulat dels quals l'any de major execució, comptats cap endarrere des de la data de fi de presentació d'ofertes, sigui igual o superior al 70% del pressupost base de licitació del lot al qual es licita, és a dir: 7.326,48 euros.

L'acreditació d'aquest requisit s'efectuarà mitjançant la relació dels serveis/subministraments d'igual similar naturalesa al que correspon l'objecte del lot al qual es licita (prenent, com a criteri de correspondència entre els subministraments efectuats i els que constitueixen l'objecte del lot, els tres primers dígitos dels corresponents codis CPV) realitzats en el curs dels últims tres anys (comptats cap endarrere des de la data de fi de presentació d'ofertes), avalats per certificats de bona execució en què figurin import, data i destinatari.

Quan el destinatari dels subministraments hagi estat una entitat del sector públic, el certificat serà expedit o visat per l'òrgan competent i podrà ser comunicat directament a l'òrgan de contractació per l'entitat contractant dels subministraments, a instàncies del licitador. En el cas que el destinatari hagués estat un subjecte privat, es requerirà un certificat de bona execució expedit per l'entitat privada corresponent o, mitjançant una declaració responsable relacionant els principals subministraments realitzats en els últims tres anys que inclogui import, dates i el destinatari privat dels mateixos acompanyada dels documents de què disposi el licitador que acreditin la realització del subministrament.

Per al compliment d'aquest apartat es tindrà en compte el següent:

L'import dels contractes es calcularà a exclusió de l'IVA.

Quan l'empresa licitadora hagués executat el contracte a través d'una unió temporal d'empreses (UTE), es computarà l'import d'aquell en proporció a la participació d'aquesta empresa en la citada UTE.

Quan les empreses licitin agrupades en UTE es consideraran indistintament els contractes de qualsevol de les empreses constituents de la UTE per a aconseguir els valors fixats.

Es considera adequat exigir aquesta solvència atès que de conformitat amb l'article 89.1.a) de la LCSP, requisits concordes amb l'objecte del subministrament, com són l'experiència de l'empresa en contractes similars i la gestió adequada de la qualitat en els treballs que es realitzin. Tots dos requisits semblen suficients per a tenir una certa garantia de la solvència de l'empresa i no s'ha vist necessari

afegir altres requisits que la LCSP assenyala com a possibles.

APARTAT 56. GARANTIA PROVISIONAL.

Procedeix: NO

APARTAT 57. GARANTIA DEFINITIVA.

- Procedeix: Sí
- Quantia: 5 per 100 del preu final ofert, IVA exclòs de cada lot que s'adjudiqui
- Constitució mitjançant retenció en el preu: NO procedeix

APARTAT 58. GARANTIA COMPLEMENTÀRIA.

Per ofertes inicialment culpables en presumpció d'anormalitat: 5 % del preu final ofert pel licitador, exclòs l'Impost sobre el Valor Afegit.

B.5. CARACTERÍSTIQUES ESPECÍFIQUES DEL LOT NÚMERO 5: PICK-UP 4X4 (5 PLACES) AMB REDUCTORA

APARTAT 59. CONFIGURACIÓ GENERAL DEL LOT.

- Definició de l'objecte del contracte: Pick-UP 4x4 (5 places) amb reductora
- Codi/s CPV: 34113000-2 Vehicles amb tracció a les quatre rodes

APARTAT 60. VALOR ESTIMAT.

Lot 5: Pick-UP 4x4 (5 places) amb reductora	Import període inicial del contracte (sense IVA)	83.040,00 €
	Import pròrrogues (sense IVA)	20.760,00 €
	Import modificacions (sense IVA)	- €
	Total VEC	103.800,00 €

APARTAT 61. PRESSUPOST BASE DE LICITACIÓ DEL LOT I CRÈDIT EN QUÈ S'EMPARA.

Lot 5: Pick-UP 4x4 (5 places) amb reductora	Quota mensual per vehicle (IVA exclòs)	Import anual unitari (IVA exclòs)	Import total (4 anys) sense pròrroga	TOTAL VEHICLES (2 u.)
Preu base de licitació	865,00 €	10.380,00 €	41.520,00 €	83.040,00 €
IVA (21%)	181,65 €	2.179,80 €	8.719,20 €	17.438,40 €
Total	1.046,65 €	12.559,80 €	50.239,20 €	100.478,40 €

APARTAT 62. SOLVÈNCIA ECONÒMICA, FINANCERA I TÈCNICA.

Solvència econòmica financera que s'exigeix a l'empresa

Criteri 1: Volum anual de negocis del licitador que, referit a l'any de major volum de negoci dels tres últims disponibles (en funció de les dates de constitució, o d'inici d'activitats de l'empresari i de presentació de les ofertes) haurà de ser com a mínim una vegada i mitja el valor anual mitjà del LOT al qual es presenti el licitador, essent l'import de 31.140,00 euros.

En cas que l'empresa es presenti a més d'un LOT, l'import que caldrà acreditar del seu volum anual de

negocis serà la suma de l'import dels LOTS corresponents.

Justificació: L'elecció d'aquest criteri de solvència es justifica en el fet que la xifra anual de negocis és un clar indicador del nivell d'activitat de l'empresa i del seu grau d'acceptació en el mercat. El volum de negocis es pot associar al funcionament i a la capacitat productiva i, en conseqüència, serveix per avaluar la possibilitat que l'empresa assumeixi la realització de les prestacions objecte d'aquest contracte. Pel que fa a la resta de criteris assenyalats a l'article 87.1 de la LCSP, es descarta el patrimoni net perquè es centra més aviat en la dimensió i la situació econòmica patrimonial i no en la producció com també es descarta l'exigència d'una assegurança de responsabilitat civil per riscos professionals, perquè no és apropiat en atenció a l'objecte del contracte.

Solvència tècnica que s'exigeix a l'empresa

Criteri 1: El licitador haurà d'acreditar la solvència tècnica o professional (art. 89 LCSP), mitjançant relació dels principals subministraments realitzats d'igual o similar naturalesa que els que constitueixen l'objecte del contracte realitzats en el curs de com a màxim els tres últims anys, l'import anual acumulat dels quals l'any de major execució, comptats cap endarrere des de la data de fi de presentació d'ofertes, sigui igual o superior al 70% del pressupost base de licitació del lot al qual es licita, és a dir: 14.532,00 euros.

L'acreditació d'aquest requisit s'efectuarà mitjançant la relació dels serveis/subministraments d'igual similar naturalesa al que correspon l'objecte del lot al qual es licita (prenent, com a criteri de correspondència entre els subministraments efectuats i els que constitueixen l'objecte del lot, els tres primers dígits dels corresponents codis CPV) realitzats en el curs dels últims tres anys (comptats cap endarrere des de la data de fi de presentació d'ofertes), avalats per certificats de bona execució en què figurin import, data i destinatari.

Quan el destinatari dels subministraments hagi estat una entitat del sector públic, el certificat serà expedit o visat per l'òrgan competent i podrà ser comunicat directament a l'òrgan de contractació per l'entitat contractant dels subministraments, a instàncies del licitador. En el cas que el destinatari hagués estat un subjecte privat, es requerirà un certificat de bona execució expedit per l'entitat privada corresponent o, mitjançant una declaració responsable relacionant els principals subministraments realitzats en els últims tres anys que inclogui import, dates i el destinatari privat dels mateixos acompanyada dels documents de què disposi el licitador que acreditin la realització del subministrament.

Per al compliment d'aquest apartat es tindrà en compte el següent:

L'import dels contractes es calcularà a exclusió de l'IVA.

Quan l'empresa licitadora hagués executat el contracte a través d'una unió temporal d'empreses (UTE), es computarà l'import d'aquell en proporció a la participació d'aquesta empresa en la citada UTE.

Quan les empreses licitin agrupades en UTE es consideraran indistintament els contractes de qualsevol de les empreses constituents de la UTE per a aconseguir els valors fixats.

Es considera adequat exigir aquesta solvència atès que de conformitat amb l'article 89.1.a) de la LCSP, requisits concordes amb l'objecte del subministrament, com són l'experiència de l'empresa en contractes similars i la gestió adequada de la qualitat en els treballs que es realitzin. Tots dos requisits semblen suficients per a tenir una certa garantia de la solvència de l'empresa i no s'ha vist necessari afegir altres requisits que la LCSP assenyalava com a possibles.

APARTAT 63. GARANTIA PROVISIONAL.

Procedeix: NO

APARTAT 64. GARANTIA DEFINITIVA.

➤Procedeix: Sí

- Quantia: 5 per 100 del preu final ofert, IVA exclòs de cada lot que s'adjudiqui
- Constitució mitjançant retenció en el preu: NO procedeix

APARTAT 65. GARANTIA COMPLEMENTÀRIA.

Per ofertes inicialment culpables en presumpció d'anormalitat: 5 % del preu final ofert pel licitador, exclòs l'Impost sobre el Valor Afegit.

B.6. CARACTERÍSTIQUES ESPECÍFIQUES DEL LOT NÚMERO 6: TOT TERRENY CURT 4X4 AMB REDUCTORA

APARTAT 66. CONFIGURACIÓ GENERAL DEL LOT.

- Definició de l'objecte del contracte: Tot terreny curt 4x4 amb reductora
- Codi/s CPV: 34113000-2 Vehicles amb tracció a les quatre rodes

APARTAT 67. VALOR ESTIMAT.

Lot 6: Tot terreny curt 4x4 amb reductora	Import període inicial del contracte (sense IVA)	76.320,00 €
	Import pròrrogues (sense IVA)	19.080,00 €
	Import modificacions (sense IVA)	- €
	Total VEC	95.400,00 €

APARTAT 68. PRESSUPOST BASE DE LICITACIÓ DEL LOT I CRÈDIT EN QUÈ S'EMPARA.

Lot 6: Tot terreny curt 4x4 amb reductora	Quota mensual per vehicle (IVA exclòs)	Import anual unitari (IVA exclòs)	Import total (4 anys) sense pròrroga	TOTAL VEHICLES (2 u.)
Preu base de licitació	795,00 €	9.540,00 €	38.160,00 €	76.320,00 €
IVA (21%)	166,95 €	2.003,40 €	8.013,60 €	16.027,20 €
Total	961,95 €	11.543,40 €	46.173,60 €	92.347,20 €

APARTAT 69. SOLVÈNCIA ECONÒMICA, FINANCERA I TÈCNICA.

Solvència econòmica financera que s'exigeix a l'empresa

Criteri 1: Volum anual de negocis del licitador que, referit a l'any de major volum de negoci dels tres últims disponibles (en funció de les dates de constitució, o d'inici d'activitats de l'empresari i de presentació de les ofertes) haurà de ser com a mínim una vegada i mitja el valor anual mitjà del LOT al qual es presenti el licitador, essent l'import de 28.620,00 euros.

En cas que l'empresa es presenti a més d'un LOT, l'import que caldrà acreditar del seu volum anual de negocis serà la suma de l'import dels LOTS corresponents.

Justificació: L'elecció d'aquest criteri de solvència es justifica en el fet que la xifra anual de negocis és un clar indicador del nivell d'activitat de l'empresa i del seu grau d'acceptació en el mercat. El volum de negocis es pot associar al funcionament i a la capacitat productiva i, en conseqüència, serveix per avaluar la possibilitat que l'empresa assumeixi la realització de les prestacions objecte d'aquest contracte. Pel que fa a la resta de criteris assenyalats a l'article 87.1 de la LCSP, es descarta el patrimoni net perquè es centra més aviat en la dimensió i la situació econòmica patrimonial i no en la producció

com també es descarta l'exigència d'una assegurança de responsabilitat civil per riscos professionals, perquè no és apropiat en atenció a l'objecte del contracte.

Solvència tècnica que s'exigeix a l'empresa

Criteri 1: El licitador haurà d'acreditar la solvència tècnica o professional (art. 89 LCSP), mitjançant relació dels principals subministraments realitzats d'igual o similar naturalesa que els que constitueixen l'objecte del contracte realitzats en el curs de com a màxim els tres últims anys, l'import anual acumulat dels quals l'any de major execució, comptats cap endarrere des de la data de fi de presentació d'ofertes, sigui igual o superior al 70% del pressupost base de licitació del lot al qual es licita, és a dir: 13.356,00 euros.

L'acreditació d'aquest requisit s'efectuarà mitjançant la relació dels serveis/subministraments d'igual similar naturalesa al que correspon l'objecte del lot al qual es licita (prenent, com a criteri de correspondència entre els subministraments efectuats i els que constitueixen l'objecte del lot, els tres primers dígitos dels corresponents codis CPV) realitzats en el curs dels últims tres anys (comptats cap endarrere des de la data de fi de presentació d'ofertes), avalats per certificats de bona execució en què figurin import, data i destinatari.

Quan el destinatari dels subministraments hagi estat una entitat del sector públic, el certificat serà expedit o visat per l'òrgan competent i podrà ser comunicat directament a l'òrgan de contractació per l'entitat contractant dels subministraments, a instàncies del licitador. En el cas que el destinatari hagués estat un subjecte privat, es requerirà un certificat de bona execució expedit per l'entitat privada corresponent o, mitjançant una declaració responsable relacionant els principals subministraments realitzats en els últims tres anys que inclogui import, dates i el destinatari privat dels mateixos acompanyada dels documents de què disposi el licitador que acreditin la realització del subministrament.

Per al compliment d'aquest apartat es tindrà en compte el següent:

L'import dels contractes es calcularà a exclusió de l'IVA.

Quan l'empresa licitadora hagués executat el contracte a través d'una unió temporal d'empreses (UTE), es computarà l'import d'aquell en proporció a la participació d'aquesta empresa en la citada UTE.

Quan les empreses licitin agrupades en UTE es consideraran indistintament els contractes de qualsevol de les empreses constituents de la UTE per a aconseguir els valors fixats.

Es considera adequat exigir aquesta solvència atès que de conformitat amb l'article 89.1.a) de la LCSP, requisits concordes amb l'objecte del subministrament, com són l'experiència de l'empresa en contractes similars i la gestió adequada de la qualitat en els treballs que es realitzin. Tots dos requisits semblen suficients per a tenir una certa garantia de la solvència de l'empresa i no s'ha vist necessari afegir altres requisits que la LCSP assenyalava com a possibles.

APARTAT 70. GARANTIA PROVISIONAL.

Procedeix: NO

APARTAT 71. GARANTIA DEFINITIVA.

- Procedeix: Sí
- Quantia: 5 per 100 del preu final ofert, IVA exclòs de cada lot que s'adjudiqui
- Constitució mitjançant retenció en el preu: NO procedeix

APARTAT 72. GARANTIA COMPLEMENTÀRIA.

Per ofertes inicialment culpables en presumpció d'anormalitat: 5 % del preu final ofert pel licitador, exclòs l'Impost sobre el Valor Afegit.

B.7. CARACTERÍSTIQUES ESPECÍFIQUES DEL LOT NÚMERO 7: VEHICLES PETITS PER A MOBILITAT URBANA

APARTAT 73. CONFIGURACIÓ GENERAL DEL LOT.

- Definició de l'objecte del contracte: Vehicles petits per a mobilitat urbana
- Codi/s CPV: 34144900-7 Vehicles elèctrics

APARTAT 74. VALOR ESTIMAT.

Lot 7: Vehicles petits per a mobilitat urbana	Import període inicial del contracte (sense IVA)	120.000,00 €
	Import pròrrogues (sense IVA)	30.000,00 €
	Import modificacions (sense IVA)	- €
	Total VEC	150.000,00 €

APARTAT 75. PRESSUPOST BASE DE LICITACIÓ DEL LOT I CRÈDIT EN QUÈ S'EMPARA.

Lot 7: Vehicles petits per a mobilitat urbana	Quota mensual per vehicle (IVA exclòs)	Import anual unitari (IVA exclòs)	Import total (4 anys) sense pròrroga	TOTAL VEHICLES (5 u.)
Preu base de licitació	500,00 €	6.000,00 €	24.000,00 €	120.000,00 €
IVA (21%)	105,00 €	1.260,00 €	5.040,00 €	25.200,00 €
Total	605,00 €	7.260,00 €	29.040,00 €	145.200,00 €

APARTAT 76. SOLVÈNCIA ECONÒMICA, FINANCERA I TÈCNICA.

Solvència econòmica financera que s'exigeix a l'empresa

Criteri 1: Volum anual de negocis del licitador que, referit a l'any de major volum de negoci dels tres últims disponibles (en funció de les dates de constitució, o d'inici d'activitats de l'empresari i de presentació de les ofertes) haurà de ser com a mínim una vegada i mitja el valor anual mitjà del LOT al qual es presenti el licitador, essent l'import de 45.000,00 euros.

En cas que l'empresa es presenti a més d'un LOT, l'import que caldrà acreditar del seu volum anual de negocis serà la suma de l'import dels LOTS corresponents.

Justificació: L'elecció d'aquest criteri de solvència es justifica en el fet que la xifra anual de negocis és un clar indicador del nivell d'activitat de l'empresa i del seu grau d'acceptació en el mercat. El volum de negocis es pot associar al funcionament i a la capacitat productiva i, en conseqüència, serveix per avaluar la possibilitat que l'empresa assumeixi la realització de les prestacions objecte d'aquest contracte. Pel que fa a la resta de criteris assenyalats a l'article 87.1 de la LCSP, es descarta el patrimoni net perquè es centra més aviat en la dimensió i la situació econòmica patrimonial i no en la producció com també es descarta l'exigència d'una assegurança de responsabilitat civil per riscos professionals, perquè no és apropiat en atenció a l'objecte del contracte.

Solvència tècnica que s'exigeix a l'empresa

Criteri 1: El licitador haurà d'acreditar la solvència tècnica o professional (art. 89 LCSP), mitjançant relació dels principals subministraments realitzats d'igual o similar naturalesa que els que constitueixen l'objecte del contracte realitzats en el curs de com a màxim els tres últims anys, l'import anual acumulat dels quals l'any de major execució, comptats cap endarrere des de la data de fi de presentació d'ofertes,

sigui igual o superior al 70% del pressupost base de licitació del lot al qual es licita, és a dir: 21.000,00 euros.

L'acreditació d'aquest requisit s'efectuarà mitjançant la relació dels serveis/subministraments d'igual similar natural a la que correspon l'objecte del lot al qual es licita (prenent, com a criteri de correspondència entre els subministraments efectuats i els que constitueixen l'objecte del lot, els tres primers dígits dels corresponents codis CPV) realitzats en el curs dels últims tres anys (comptats cap endarrere des de la data de fi de presentació d'ofertes), avalats per certificats de bona execució en què figurin import, data i destinatari.

Quan el destinatari dels subministraments hagi estat una entitat del sector públic, el certificat serà expedit o visat per l'òrgan competent i podrà ser comunicat directament a l'òrgan de contractació per l'entitat contractant dels subministraments, a instàncies del licitador. En el cas que el destinatari hagués estat un subjecte privat, es requerirà un certificat de bona execució expedit per l'entitat privada corresponent o, mitjançant una declaració responsable relacionant els principals subministraments realitzats en els últims tres anys que inclogui import, dates i el destinatari privat dels mateixos acompanyada dels documents de què disposi el licitador que acreditin la realització del subministrament.

Per al compliment d'aquest apartat es tindrà en compte el següent:

L'import dels contractes es calcularà a exclusió de l'IVA.

Quan l'empresa licitadora hagués executat el contracte a través d'una unió temporal d'empreses (UTE), es computarà l'import d'aquell en proporció a la participació d'aquesta empresa en la citada UTE.

Quan les empreses licitin agrupades en UTE es consideraran indistintament els contractes de qualsevol de les empreses constituents de la UTE per a aconseguir els valors fixats.

Es considera adequat exigir aquesta solvència atès que de conformitat amb l'article 89.1.a) de la LCSP, requisits concordes amb l'objecte del subministrament, com són l'experiència de l'empresa en contractes similars i la gestió adequada de la qualitat en els treballs que es realitzin. Tots dos requisits semblen suficients per a tenir una certa garantia de la solvència de l'empresa i no s'ha vist necessari afegir altres requisits que la LCSP assenyalava com a possibles.

APARTAT 77. GARANTIA PROVISIONAL.

Procedeix: NO

APARTAT 78. GARANTIA DEFINITIVA.

- Procedeix: Sí
- Quantia: 5 per 100 del preu final ofert, IVA exclòs de cada lot que s'adjudiqui
- Constitució mitjançant retenció en el preu: NO procedeix

APARTAT 79. GARANTIA COMPLEMENTÀRIA.

Per ofertes inicialment culpables en presumpció d'anormalitat: 5 % del preu final ofert pel licitador, exclòs l'Impost sobre el Valor Afegit.

B.8. CARACTERÍSTIQUES ESPECÍFIQUES DEL LOT NÚMERO 8: VEHICLES CROSSOVER COMPACTES AMB NEVERA

APARTAT 80. CONFIGURACIÓ GENERAL DEL LOT.

- Definició de l'objecte del contracte: Vehicles *crossover* compactes amb nevera
- Codi/s CPV: 34144900-7 Vehicles elèctrics

APARTAT 81. VALOR ESTIMAT.

Lot 8: Vehicles crossover compactes amb nevera	Import període inicial del contracte (sense IVA)	55.200,00 €
	Import pròrrogues (sense IVA)	13.800,00 €
	Import modificacions (sense IVA)	- €
	Total VEC	69.000,00 €

APARTAT 82. PRESSUPOST BASE DE LICITACIÓ DEL LOT I CRÈDIT EN QUÈ S'EMPARA.

Lot 8: Vehicles crossover compactes amb nevera	Quota mensual per vehicle (IVA exclòs)	Import anual unitari (IVA exclòs)	Import total (4 anys) sense pròrroga	TOTAL VEHICLES (2 u.)
Preu base de licitació	575,00 €	6.900,00 €	27.600,00 €	55.200,00 €
IVA (21%)	120,75 €	1.449,00 €	5.796,00 €	11.592,00 €
Total	695,75 €	8.349,00 €	33.396,00 €	66.792,00 €

APARTAT 83. SOLVÈNCIA ECONÒMICA, FINANCERA I TÈCNICA.

Solvència econòmica financera que s'exigeix a l'empresa

Criteri 1: Volum anual de negocis del licitador que, referit a l'any de major volum de negoci dels tres últims disponibles (en funció de les dates de constitució, o d'inici d'activitats de l'empresari i de presentació de les ofertes) haurà de ser com a mínim una vegada i mitja el valor anual mitjà del LOT al qual es presenti el licitador, essent l'import de 20.700,00 euros.

En cas que l'empresa es presenti a més d'un LOT, l'import que caldrà acreditar del seu volum anual de negocis serà la suma de l'import dels LOTS corresponents.

Justificació: L'elecció d'aquest criteri de solvència es justifica en el fet que la xifra anual de negocis és un clar indicador del nivell d'activitat de l'empresa i del seu grau d'acceptació en el mercat. El volum de negocis es pot associar al funcionament i a la capacitat productiva i, en conseqüència, serveix per avaluar la possibilitat que l'empresa assumeixi la realització de les prestacions objecte d'aquest contracte. Pel que fa a la resta de criteris assenyalats a l'article 87.1 de la LCSP, es descarta el patrimoni net perquè es centra més aviat en la dimensió i la situació econòmica patrimonial i no en la producció com també es descarta l'exigència d'una assegurança de responsabilitat civil per riscos professionals, perquè no és apropiat en atenció a l'objecte del contracte.

Solvència tècnica que s'exigeix a l'empresa

Criteri 1: El licitador haurà d'acreditar la solvència tècnica o professional (art. 89 LCSP), mitjançant relació dels principals subministraments realitzats d'igual o similar naturalesa que els que constitueixen l'objecte del contracte realitzats en el curs de com a màxim els tres últims anys, l'import anual acumulat dels quals l'any de major execució, comptats cap endarrere des de la data de fi de presentació d'ofertes,

sigui igual o superior al 70% del pressupost base de licitació del lot al qual es licita, és a dir: 9.660,00 euros.

L'acreditació d'aquest requisit s'efectuarà mitjançant la relació dels serveis/subministraments d'igual similar natural a la que correspon l'objecte del lot al qual es licita (prenent, com a criteri de correspondència entre els subministraments efectuats i els que constitueixen l'objecte del lot, els tres primers dígits dels corresponents codis CPV) realitzats en el curs dels últims tres anys (comptats cap endarrere des de la data de fi de presentació d'ofertes), avalats per certificats de bona execució en què figurin import, data i destinatari.

Quan el destinatari dels subministraments hagi estat una entitat del sector públic, el certificat serà expedit o visat per l'òrgan competent i podrà ser comunicat directament a l'òrgan de contractació per l'entitat contractant dels subministraments, a instàncies del licitador. En el cas que el destinatari hagués estat un subjecte privat, es requerirà un certificat de bona execució expedit per l'entitat privada corresponent o, mitjançant una declaració responsable relacionant els principals subministraments realitzats en els últims tres anys que inclogui import, dates i el destinatari privat dels mateixos acompanyada dels documents de què disposi el licitador que acreditin la realització del subministrament.

Per al compliment d'aquest apartat es tindrà en compte el següent:

L'import dels contractes es calcularà a exclusió de l'IVA.

Quan l'empresa licitadora hagués executat el contracte a través d'una unió temporal d'empreses (UTE), es computarà l'import d'aquell en proporció a la participació d'aquesta empresa en la citada UTE.

Quan les empreses licitin agrupades en UTE es consideraran indistintament els contractes de qualsevol de les empreses constituents de la UTE per a aconseguir els valors fixats.

Es considera adequat exigir aquesta solvència atès que de conformitat amb l'article 89.1.a) de la LCSP, requisits concordes amb l'objecte del subministrament, com són l'experiència de l'empresa en contractes similars i la gestió adequada de la qualitat en els treballs que es realitzin. Tots dos requisits semblen suficients per a tenir una certa garantia de la solvència de l'empresa i no s'ha vist necessari afegir altres requisits que la LCSP assenyalava com a possibles.

APARTAT 84. GARANTIA PROVISIONAL.

Procedeix: NO

APARTAT 85. GARANTIA DEFINITIVA.

- Procedeix: Sí
- Quantia: 5 per 100 del preu final ofert, IVA exclòs de cada lot que s'adjudiqui
- Constitució mitjançant retenció en el preu: NO procedeix

APARTAT 86. GARANTIA COMPLEMENTÀRIA.

Per ofertes inicialment culpables en presumpció d'anormalitat: 5 % del preu final ofert pel licitador, exclòs l'Impost sobre el Valor Afegit.

ANNEX II. MODEL D'OFERTA DE CRITERIS VALORABLES EN XIFRES O PERCENTATGES.

D./Sra....., amb DNI número.....en nom (propi) o (de l'empresa que representa).....amb NIF..... i domicili fiscal en carrer número..... assabentat de l'anunci publicat en el (perfil de contractant, DOUE)¹ del dia de i de les condicions, requisits i obligacions sobre protecció i condicions de treball que s'exigeixen per a l'adjudicació del [lot núm.] [oferta integradora de lots núm.,,] del contracte de.....
 es compromet a prendre al seu càrrec l'execució d'aquestes, amb estricta subjecció als expressats requisits, condicions i obligacions, amb les següents condicions específiques³:

El vehicle ofert per l'empresa al present lot _____ és el següent:

- MARCA _____
- MODEL _____

Lot ⁴	Pressupost base de licitació (quota mensual per vehicle)	Oferta	IVA 21%	TOTAL
Lot 1: Furgoneta càrrega 500 KG elèctrica 2p	1.030,00 €			
Lot 2: Furgoneta càrrega 500 KG elèctrica 5p	1.105,00 €			
Lot 3: Furgoneta càrrega 1000 KG elèctrica	1.275,00 €			
Lot 4: Pick-UP 4x4 (2 places) amb reductora	872,20 €			
Lot 5: Pick-UP 4x4 (5 places) amb reductora	865,00 €			
Lot 6: Tot terreny curt 4x4 amb reductora	795,00 €			
Lot 7: Vehicles petits per a mobilitat urbana	500,00 €			
Lot 8: Vehicles crossover compactes amb nevera	575,00 €			

L'empresa licitadora abonarà euros per cada quilòmetre no consumit al final de l'operació respecte als quilòmetres contractats per al Lot.....

L'empresa licitadora carregarà euros per cada quilòmetre excedit al final de l'operació respecte als quilòmetres contractats.

Aquest vehicle incorpora els següents elements de seguretat:

- Bluetooth amb control des del volant: SI/NO
- Fars halògens amb llums diürnes tipus LED: SI/NO

Tot això d'acord amb el que s'estableix en els plecs de prescripcions tècniques i clàusules administratives particulars que serveixen de base a la convocatòria, el contingut de la qual declara conèixer i accepta plenament. En l'elaboració d'aquesta oferta s'han tingut en compte les obligacions derivades de les disposicions vigents en matèria de fiscalitat, protecció del medi ambient, protecció de l'ocupació, igualtat de gènere, condicions de treball, prevenció de riscos laborals i inserció sociolaboral de les persones amb discapacitat, i a l'obligació de contractar a un número o percentatge específic de persones amb discapacitat.²

Data i signatura del licitador.

*Pot consultar tota la informació detallada sobre Protecció de Dades en l'Annex **relatiu a “ Informació sobre protecció de dades”**.*

DIRIGIT A L'ÒRGAN DE CONTRACTACIÓ CORRESPONENT

1 S'indicarà exclusivament la data de l'anunci en el perfil de contractant o en el DOUE en el qual hagi aparegut l'anunci.

2 Els organismes on els licitadors podran obtenir informació relativa a la fiscalitat, a la protecció del medi ambient, a la protecció de l'ocupació, a la igualtat de gènere, a les condicions de treball, a la prevenció de riscos laborals, a la inserció sociolaboral de les persones amb discapacitat i a l'obligació de contractar un número o percentatge específic de persones amb discapacitat, es troben recollits en l'Annex **relatiu al Deure de informació previst en l'article 129 de la LCSP**.

3 Cas de presentar-se a més d'un lot, s'hauran de complimentar tants annexos com a lots es vulgui presentar.

4 No es pot indicar al Annex cap informació relativa a un lot diferent al que s'està fent l'oferta. **NOMÉS** es pot omplir la fila del lot al que es presenta.

ANNEX III. DEURE D'INFORMACIÓ PREVIST EN L'ARTICLE 129 DE LA LCSP.

Els licitadors podran obtenir informació sobre les disposicions vigents en matèria de protecció de l'ocupació, condicions de treball i prevenció de riscos laborals, a:

- A nivell estatal a: Ministeri de Treball, Migracions i Seguretat Social

Direcció General de Treball

<http://www.mitramiss.gob.es/>

- A nivell autonòmic a: Departament d'Empresa i Treball

<https://treball.gencat.cat>

- A nivell local a: Empresa i Emprenedoria

<https://www.terrassa.cat/empresa-emprenedoria>

Podran obtenir així mateix informació general sobre les obligacions generals relatives a fiscalitat a:

- A nivell estatal a: Administració Tributària de l'Estat

<https://www.agenciatributaria.es/>

- A nivell autonòmic a: Departament d'Economia i Hisenda

<http://economia.gencat.cat/ca/>

Podran obtenir així mateix informació general sobre les obligacions generals relatives a protecció del medi ambient a:

- A nivell estatal a: Ministeri per la Transició ecològica i el repte demogràfic

<https://www.miteco.gob.es/>

- A nivell autonòmic a: Departament de la Vicepresidència i de Polítiques Digitals i Territori

<https://mediambient.gencat.cat/ca/>

- A nivell local a: Servei de Medi Ambient de Terrassa

<https://www.terrassa.cat/mediambient>

Podran així mateix obtenir informació general sobre les disposicions vigents en matèria d'igualtat de gènere en:

- A nivell estatal a: Ministeri de la Presidència, Relacions amb les Corts i Igualtat Institut de la Dona i per a la Igualtat d'Oportunitats.

<http://www.inmujer.gob.es/>

- A nivell autonòmic a: Departament d'Igualtat i Feminismes

<https://igualtat.gencat.cat/ca/>

- A nivell local a: Servei de Polítiques de Gènere de l'Ajuntament de Terrassa

<https://www.terrassa.cat/dona>

Podran així mateix obtenir informació general sobre les disposicions vigents en matèria d'inserció sociolaboral de les persones amb discapacitat, i a l'obligació de contractar a un número o percentatge específic de persones amb discapacitat a:

- A nivell estatal a: Ministeri de Sanitat, Consum i Benestar Social Direcció General de Polítiques de Suport a la Discapacitat.

<http://www.mscbs.gob.es/>

Servei Públic d'Ocupació Estatal.

<https://www.sepe.es/homesepe>

Oficines d'Ocupació:

http://www.sepe.es/direccionesytelefonosweb/jsp/jsp_index.jsp?provincia=0

- A nivell autonòmic a: Departament de Drets Socials de la Generalitat

<https://dretssocials.gencat.cat/ca/>

- A nivell local a: Serveis Socials de l'Ajuntament de Terrassa

<https://www.terrassa.cat/serveis-socials>

En el **model d'oferta de criteris valorables en xifres o percentatges** que figura com a Annex II al present plec es farà manifestació expressa relativa al fet que s'ha tingut en compte pel licitador en les seves ofertes tals obligacions.

ANNEX IV. INFORMACIÓ SOBRE PROTECCIÓ DE DADES.

No aplica

ANNEX V. MODEL DE COMPROMÍS PER A LA INTEGRACIÓ DE LA SOLVÈNCIA AMB MITJANS EXTERNS.

D./Dña amb DNI número.....en nom i representació de l'entitat amb N.I.F. a fi de participar en la contractació denominada *(Indicar el títol del contracte i el lot al qual licita)* convocada per².....;

I

D./Dña amb DNI número.....en nom i representació de l'entitat amb N.I.F.

Es comprometen, de conformitat amb el que es disposa en l'article 75 de la Llei 9/2017, de 8 de novembre, de Contractes del Sector Públic, a:

- Que la solvència o mitjans que posa a disposició l'entitat a favor de l'entitat són els següents³:

-

-

-Que durant tota l'execució del contracte disposaran efectivament de la solvència o mitjans que es descriuen en aquest compromís.

- Que la disposició efectiva de la solvència o mitjans descrits no està sotmesa a condició o cap limitació.

[- Que les entitats assumeixen la responsabilitat conjunta amb caràcter solidari de l'execució del contracte.]

Data

Signatura del licitador.

Signatura de l'altra entitat.

DIRIGIT A L'ÒRGAN DE CONTRACTACIÓ CORRESPONENT

1 Si es recorre a la solvència o mitjans de diverses entitats s'haurà d'emplenar una declaració conforme al model, per cadascuna de les entitats que posa a la disposició del licitador la seva solvència o mitjans.

2 Indiqui's òrgan, unitat o ens que tramita l'expedient de contractació.

3 S'haurà d'indicar la solvència o mitjans concrets.

ANNEX VI. MODEL DE GARANTIES EN ELS PROCEDIMENTS DE CONTRACTACIÓ - MODEL D'AVAL.

L'entitat (raó social de l'entitat de crèdit o societat de garantia recíproca)
.....NIF amb domicili (a l'efecte de notificacions i requeriments) en al carrer/plaça/avinguda C.P..... i en el seu nom (nom i cognoms dels Apoderats) amb poders suficients per a obligar-lo en aquest acte, segons es dedueix de la validació efectuada per , amb data

AVALA

a: (nom i cognoms o raó social de l'avalat)
.....NIF..... en virtut del que es disposa per: (norma/s i article/s que imposa/n la constitució d'aquesta garantia) per a respondre de les obligacions següents: (detallar l'objecte del contracte i obligació assumida pel garantit) davant: (Entitat contractant) per import d'euros:(en lletra)(en xifra)

L'entitat avalista declara sota la seva responsabilitat, que compleix els requisits previstos en l'article 56.2 del Reglament General de la Llei de Contractes de les Administracions Públiques. Aquest aval s'atorga solidàriament respecte a l'obligat principal, amb renúncia expressa al benefici d'excussió i amb compromís de pagament al primer requeriment de la Entitat Contractant, amb subjecció als termes previstos en la normativa de contractació de les Administracions Públiques i en les seves normes de desenvolupament.

Aquest aval tindrà validesa en tant que l'òrgan de contractació no autoritzi la seva cancel·lació, havent estat inscrit en el dia de la data en el Registre especial d'Avalls amb el número.....

.....(lloc i data)

.....(raó social de l'entitat)

..... (signatura dels Apoderats)

*Pot consultar tota la informació detallada sobre Protecció de Dades en l'Annex **relatiu "Informació sobre protecció de dades"**.*

ANNEX VII. MODEL DE GARANTIES EN ELS PROCEDIMENTS DE CONTRACTACIÓ - MODEL DE CERTIFICAT D'ASSEGURANÇA DE CAUCIÓ.

Certificat número.....

(1).....(d'ara endavant, assegurador),
amb domicili en, carrer....., i
NIF..... degudament representat per D.
(2)amb poders
suficients per a obligar-lo en aquest acte, segons es dedueix de la validació efectuada
per, amb data

ASSEGURA

A (3)NIF....., en concepte de
prenedor de l'assegurança, davant (4)d'ara endavant
assegurat, fins a l'import d'euros (5)..... en els termes i
condicions establerts en la Llei 9/2017, de 8 de novembre, de Contractes del Sector Públic i plec de
clàusules administratives particulars per la qual es regeix el contracte
(6)en concepte de garantia (7).....
per a respondre de les obligacions, penalitats i altres despeses que es puguin derivar conforme a les
normes i altres condicions administratives precitades enfront de l'assegurat.

L'assegurador declara sota la seva responsabilitat, que compleix els requisits exigits en l'article 57.1 del
Reglament General de la Llei de Contractes de les Administracions Públiques.

La falta de pagament de la prima, sigui única, primera o següents, no donarà dret a l'assegurador a
resoldre el contracte, ni aquest quedarà extingit, ni la cobertura de l'assegurador suspesa, ni aquest
alliberat de la seva obligació, cas que l'assegurador hagi de fer efectiva la garantia.

L'assegurador no podrà oposar a l'assegurat les excepcions que puguin correspondre-li contra el
prenedor de l'assegurança.

L'assegurador assumeix el compromís d'indemnitzar a l'assegurat al primer requeriment de la entitat
contractant, en els termes establerts en la Llei 9/2017, de 8 de novembre, de Contractes del Sector
Públic.

La present assegurança de caució estarà en vigor fins que Terrassa Cicle de l'Aigua, EPEL autoritzi la
seva cancel·lació o devolució, d'acord amb el que s'estableix en la Llei 9/2017, de 8 de novembre, de
Contractes del Sector Públic i legislació complementària.

En, a de de

Signatura:

Assegurador

INSTRUCCIONS PER A L'EMPLENAMENT DEL MODEL

- (1) S'expressarà la raó social completa de l'entitat asseguradora.
- (2) Nom i cognoms de l'Apoderat o Apoderats.
- (3) Nom de la persona assegurada.

- (4) L'entitat contractant.
- (5) Import en lletra pel qual es constitueix l'assegurança.
- (6) Identificar individualment de manera suficient (naturalesa, classe, etc.) el contracte en virtut del qual es presta la caució.
- (7) Expressar la modalitat de garantia de què es tracta provisional, definitiva, etc.

*Pot consultar tota la informació detallada sobre Protecció de Dades en l'Annex **relatiu "Informació sobre protecció de dades"**.*

ANNEX VIII. MODEL DE DECLARACIÓ RESPONSABLE RELATIVA AL COMPLIMENT D'OBLIGACIONS CONTRACTUALS.

D./Dña amb DNI número..... en nom i representació de la Societat amb N.I.F. a fi de participar en la contractació denominada (*Indicar el títol del contracte i el lot al qual licita*) convocada per

DECLARA sota la seva responsabilitat:

1r Que l'empresa a la qual representa: (Marqui una de les caselles)

- És un Centre Especial d'Ocupació.
- Empra a menys de 50 treballadors
- Empra a 50 o més treballadors i (Marqui la casella que correspongui)
 - Compleix amb l'obligació que, entre ells, almenys, el 2% siguin treballadors amb discapacitat, establerta pel Reial decret legislatiu 1/2013, de 29 de novembre, pel qual s'aprova el Text Refós de la Llei General de drets de les persones amb discapacitat i de la seva inclusió social.
 - Compleix les mesures alternatives previstes en el Reial decret 364/2005, de 8 d'abril, pel qual es regula el compliment alternatiu amb caràcter excepcional de la quota de reserva a favor de treballadors amb discapacitat.

2n Que l'empresa a la qual representa compleix amb les disposicions vigents en matèria laboral i social.

3r Que l'empresa a la qual representa: (Marqui una de les caselles)

- Compleix amb el que s'estableix en l'article 45 de la Llei orgànica 3/2007, de 22 de març, per a la igualtat efectiva de dones i homes, relatiu a l'elaboració i aplicació d'un pla d'igualtat.
- En aplicació de l'apartat 5 de l'article 45 de la Llei orgànica 3/2007, de 22 de març, per a la igualtat efectiva de dones i homes, l'empresa no està obligada a l'elaboració i implantació del pla d'igualtat.

4t Que l'empresa a la qual representa: (Marqui una de les caselles)

- No pertany a un grup d'empreses.
- Sí pertany a un grup d'empreses, en el sentit de l'article 42.1 del Codi de Comerç. A l'efecte de l'article 149.3 LCSP, les empreses pertanyents al grup que es presenten a la licitació són les següents: (indicar).

5t A més, declara sota la seva responsabilitat que: (Marqui una de les caselles)

- No és una empresa**, en el sentit de l'article 1 de l'annex I del Reglament (UE) núm. 651/2014 de la Comissió, de 17 de juny de 2014.

(L'annex I del Reglament (UE) núm. 651/2014 de la Comissió, de 17 de juny de 2014, en el seu article 1 titulat "Empresa" disposa que: "Es considerarà empresa tota entitat, independentment de la seva forma jurídica, que exerceixi una activitat econòmica. En particular, es consideraran empreses les entitats que exerceixin una activitat artesanal o altres activitats a títol individual o

familiar, així com les societats de persones i les associacions que exerceixin una activitat econòmica de manera regular.”)

- L'empresa a la qual represento té categoria de **PIME i es defineix microempresa**, en ocupar a menys de 10 persones i tenir un volum de negocis anual o balanç general anual que no supera els 2 milions EUR. (article 2.3. de l'annex I del Reglament (UE) núm. 651/2014 de la Comissió, de 17 de juny de 2014).
- L'empresa a la qual represento té categoria de **PIME i es defineix petita empresa**, en ocupar a menys de 50 persones i tenir un volum de negocis anual o balanç general anual que no supera els 10 milions EUR. (article 2.2. de l'annex I del Reglament (UE) núm. 651/2014 de la Comissió, de 17 de juny de 2014).
- L'empresa a la qual represento té categoria de **PIME i es defineix mitjana empresa**, en ocupar a menys de 250 persones i tenir un volum de negocis anual que no excedeix de 50 milions EUR o balanç general anual que no excedeix de 43 milions EUR (article 2.1. de l'annex I del Reglament (UE) núm. 651/2014 de la Comissió, de 17 de juny de 2014)
- L'empresa a la qual a la qual represento **no té categoria de PIME**, en ocupar a 250 persones o més i tenir un volum de negocis anual que excedeix de 50 milions EUR o balanç general anual que excedeix de 43 milions EUR.

Data i signatura de l'entitat.

DIRIGIT A L'ÒRGAN DE CONTRACTACIÓ CORRESPONENT

TERRASSA CICLE DE L'AIGUA EPEL – TAIGUA
N.º DE EXPEDIENTE PO220199

ANNEX II
OFERTA DE CRITERIS VALORABLES EN XIFRES O PERCENTATGES

D. **MANUEL RODRÍGUEZ FERRER**, amb DNI número 20245870M, en nom de l'empresa que representa **ANDACAR 2000 S.A.**, amb NIF A12363529, i domicili fiscal CASTELLÓN, AVENIDA DE VALENCIA S/N, CP 12006, assabentat de l'anunci publicat en el perfil de contractant de la Plataforma de Contratación del Sector Público ¹ del dia 4 de agosto de 2023 i de les condicions, requisits i obligacions sobre protecció i condicions de treball que s'exigeixen per a l'adjudicació del [lot núm. 1] [oferta integradora de lots núm. ..., ...,] del contracte de "**Subministrament de diversos tipus de vehicles en modalitat de lloguer sense opció de compra (renting) per al desenvolupament ordinari de les activitats de Terrassa Cicle de l'Aigua, EPEL**" es compromet a prendre al seu càrrec l'execució d'aquestes, amb estricta subjecció als expressats requisits, condicions i obligacions, amb les següents condicions específiques³:

El vehicle ofert per l'empresa al present lot 1 és el següent:

- MARCA: TOYOTA
- MODEL: PROACE CITY ELECTRIC L1 GX PLUS 50KWH (136CV)

Lot ⁴	Pressupost base de licitació (quota mensual per vehicle)	Oferta	IVA 21%	TOTAL
Lot 1: Furgoneta càrrega 500 KG elèctrica 2p	1.030,00 €	950,00 €	199,50 €	1.149,50 €

L'empresa licitadora abonarà 0,04 euros (IVA no incluído) per cada kilòmetre no consumit al final de l'operació respecte als quilòmetres contractats per al Lot 1

L'empresa licitadora carregarà 0 euros per cada quilòmetre excedit al final de l'operació respecte als quilòmetres contractats.

Aquest vehicle incorpora els següents elements de seguretat:

- Bluetooth amb control des del volant: NO (SI QUE LLEVA BLUETOOTH, Y DESDE EL VOLANTE SE PUEDE REGULAR EL VOLUMEN)
- Fars halògens amb llums diürnes tipus LED: NO

Tot això d'acord amb el que s'estableix en els plecs de prescripcions tècniques i clàusules administratives particulars que serveixen de base a la convocatòria, el contingut de la qual declara conèixer i accepta plenament. En l'elaboració d'aquesta oferta s'han tingut en compte les obligacions derivades de les disposicions vigents en matèria de fiscalitat, protecció del medi ambient, protecció de l'ocupació, igualtat de gènere, condicions de treball, prevenció de riscos laborals i inserció sociolaboral de les persones amb discapacitat, i a l'obligació de contractar a un número o percentatge específic de persones amb discapacitat.²

En Castellón, a 22 de septiembre de 2023

Fdo.: Manuel Rodríguez Ferrer
Director General

1 S'indicarà exclusivament la data de l'anunci en el perfil de contractant o en el DOUE en el qual hagi aparegut l'anunci.

2 Els organismes on els licitadors podran obtenir informació relativa a la fiscalitat, a la protecció del medi ambient, a la protecció de l'ocupació, a la igualtat de gènere, a les condicions de treball, a la prevenció de riscos laborals, a la inserció sociolaboral de les persones amb discapacitat i a l'obligació de contractar un número o percentatge específic de persones amb discapacitat, es troben recollits en l'Annex **relatiu al Deure de informació previst en l'article 129 de la LCSP**.

3 Cas de presentar-se a més d'un lot, s'hauran de complimentar tants annexos com a lots es vulgui presentar.

4 No es pot indicar al Annex cap informació relativa a un lot diferent al que s'està fent l'oferta. **NOMÉS** es pot omplir la fila del lot al que es presenta.

TERRASSA CICLE DE L'AIGUA EPEL – TAIGUA
N.º DE EXPEDIENTE PO220199

ANNEX II
OFERTA DE CRITERIS VALORABLES EN XIFRES O PERCENTATGES

D. **MANUEL RODRÍGUEZ FERRER**, amb DNI número 20245870M, en nom de l'empresa que representa **ANDACAR 2000 S.A.**, amb NIF A12363529, i domicili fiscal CASTELLÓN, AVENIDA DE VALENCIA S/N, CP 12006, assabentat de l'anunci publicat en el perfil de contractant de la Plataforma de Contratación del Sector Público ¹ del dia 4 de agosto de 2023 i de les condicions, requisits i obligacions sobre protecció i condicions de treball que s'exigeixen per a l'adjudicació del [lot núm. 2] [oferta integradora de lots núm. ..., ...,] del contracte de "**Subministrament de diversos tipus de vehicles en modalitat de lloguer sense opció de compra (renting) per al desenvolupament ordinari de les activitats de Terrassa Cicle de l'Aigua, EPEL**" es compromet a prendre al seu càrrec l'execució d'aquestes, amb estricta subjecció als expressats requisits, condicions i obligacions, amb les següents condicions específiques³:

El vehicle ofert per l'empresa al present lot 2 és el següent:

- MARCA: TOYOTA
- MODEL: PROACE VERSO ELECTRIC L1 COMBI VX 50KWH (136CV)

Lot ⁴	Pressupost base de licitació (quota mensual per vehicle)	Oferta	IVA 21%	TOTAL
Lot 2: Furgoneta càrrega 500 KG elèctrica 5p	1.105,00 €	990,00 €	207,90 €	1.197,90 €

L'empresa licitadora abonarà 0,04 euros (IVA no incluído) per cada kilòmetre no consumit al final de l'operació respecte als quilòmetres contractats per al Lot 2

L'empresa licitadora carregarà 0 euros per cada quilòmetre excedit al final de l'operació respecte als quilòmetres contractats.

Aquest vehicle incorpora els següents elements de seguretat:

- Bluetooth amb control des del volant: NO (SI QUE LLEVA BLUETOOTH, Y DESDE EL VOLANTE SE PUEDE REGULAR EL VOLUMEN)
- Fars halògens amb llums diürnes tipus LED: NO

Tot això d'acord amb el que s'estableix en els plecs de prescripcions tècniques i clàusules administratives particulars que serveixen de base a la convocatòria, el contingut de la qual declara conèixer i accepta plenament. En l'elaboració d'aquesta oferta s'han tingut en compte les obligacions derivades de les disposicions vigents en matèria de fiscalitat, protecció del medi ambient, protecció de l'ocupació, igualtat de gènere, condicions de treball, prevenció de riscos laborals i inserció sociolaboral de les persones amb discapacitat, i a l'obligació de contractar a un número o percentatge específic de persones amb discapacitat.²

En Castellón, a 22 de septiembre de 2023

Fdo.: Manuel Rodríguez Ferrer
Director General

20245870M Firmado digitalmente
por 20245870M
MANUEL RODRIGUEZ
RODRIGUEZ (R: A12363529)
A12363529 Fecha: 2023.09.22
11:51:23 +02'00'

1 S'indicarà exclusivament la data de l'anunci en el perfil de contractant o en el DOUE en el qual hagi aparegut l'anunci.

2 Els organismes on els licitadors podran obtenir informació relativa a la fiscalitat, a la protecció del medi ambient, a la protecció de l'ocupació, a la igualtat de gènere, a les condicions de treball, a la prevenció de riscos laborals, a la inserció sociolaboral de les persones amb discapacitat i a l'obligació de contractar un número o percentatge específic de persones amb discapacitat, es troben recollits en l'Annex **relatiu al Deure de informació previst en l'article 129 de la LCSP**.

3 Cas de presentar-se a més d'un lot, s'hauran de complimentar tants annexos com a lots es vulgui presentar.

4 No es pot indicar al Annex cap informació relativa a un lot diferent al que s'està fent l'oferta. **NOMÉS** es pot omplir la fila del lot al que es presenta.

TERRASSA CICLE DE L'AIGUA EPEL – TAIGUA
N.º DE EXPEDIENTE PO220199

ANNEX II
OFERTA DE CRITERIS VALORABLES EN XIFRES O PERCENTATGES

D. **MANUEL RODRÍGUEZ FERRER**, amb DNI número 20245870M, en nom de l'empresa que representa **ANDACAR 2000 S.A.**, amb NIF A12363529, i domicili fiscal CASTELLÓN, AVENIDA DE VALENCIA S/N, CP 12006, assabentat de l'anunci publicat en el perfil de contractant de la Plataforma de Contratación del Sector Público ¹ del dia 4 de agosto de 2023 i de les condicions, requisits i obligacions sobre protecció i condicions de treball que s'exigeixen per a l'adjudicació del [lot núm. 3] [oferta integradora de lots núm. ..., ...,] del contracte de “**Subministrament de diversos tipus de vehicles en modalitat de lloguer sense opció de compra (renting) per al desenvolupament ordinari de les activitats de Terrassa Cicle de l’Aigua, EPEL**” es compromet a prendre al seu càrrec l'execució d'aquestes, amb estricta subjecció als expressats requisits, condicions i obligacions, amb les següents condicions específiques³:

El vehicle ofert per l'empresa al present lot 3 és el següent:

- MARCA: PEUGEOT
- MODEL: E-EXPERT FURGÓN ELÉCTRICO 100KW 75KWH STANDARD

Lot ⁴	Pressupost base de licitació (quota mensual per vehicle)	Oferta	IVA 21%	TOTAL
Lot 3: Furgoneta càrrega 1000 KG elèctrica	1.275,00 €	1.260,00 €	264,60 €	1.524,60 €

L'empresa licitadora abonarà 0,04 euros (IVA no incluído) per cada kilòmetre no consumit al final de l'operació respecte als quilòmetres contractats per al Lot 3

L'empresa licitadora carregarà 0 euros per cada quilòmetre excedit al final de l'operació respecte als quilòmetres contractats.

Aquest vehicle incorpora els següents elements de seguretat:

- Bluetooth amb control des del volant: NO
- Fars halògens amb llums diürnes tipus LED: NO

Tot això d'acord amb el que s'estableix en els plecs de prescripcions tècniques i clàusules administratives particulars que serveixen de base a la convocatòria, el contingut de la qual declara conèixer i accepta plenament. En l'elaboració d'aquesta oferta s'han tingut en compte les obligacions derivades de les disposicions vigents en matèria de fiscalitat, protecció del medi ambient, protecció de l'ocupació, igualtat de gènere, condicions de treball, prevenció de riscos laborals i inserció sociolaboral de les persones amb discapacitat, i a l'obligació de contractar a un número o percentatge específic de persones amb discapacitat.²

En Castellón, a 22 de septiembre de 2023

Fdo.: Manuel Rodríguez Ferrer
Director General

20245870M
MANUEL
RODRIGUEZ (R:
A12363529)

Firmado digitalmente
por 20245870M
MANUEL RODRIGUEZ
(R: A12363529)
Fecha: 2023.09.22
11:53:08 +02'00'

- 1 S'indicarà exclusivament la data de l'anunci en el perfil de contractant o en el DOUE en el qual hagi aparegut l'anunci.
- 2 Els organismes on els licitadors podran obtenir informació relativa a la fiscalitat, a la protecció del medi ambient, a la protecció de l'ocupació, a la igualtat de gènere, a les condicions de treball, a la prevenció de riscos laborals, a la inserció sociolaboral de les persones amb discapacitat i a l'obligació de contractar un número o percentatge específic de persones amb discapacitat, es troben recollits en l'Annex **relatiu al Deure de informació previst en l'article 129 de la LCSP**.
- 3 Cas de presentar-se a més d'un lot, s'hauran de complimentar tants annexos com a lots es vulgui presentar.
- 4 No es pot indicar al Annex cap informació relativa a un lot diferent al que s'està fent l'oferta. **NOMÉS** es pot omplir la fila del lot al que es presenta.



CaixaBank

CaixaBank, S.A., amb N.I.F. **A08663619** i domicili (a efectes de notificacions i requeriments) al carrer Pintor Sorolla 2-4, 46002 València, i en nom seu la **Sra. ROCÍO JIMÉNEZ SÁNCHEZ** (N.I.F. **50432860R**) i el **Sr. CARLES ALDEGUER MANTÉ** (N.I.F. **40330413M**), com a apoderats, amb poders suficients per obligar-se en aquest acte, segons resulta de las escriptures de poder autoritzades pels Notaris de Madrid i Barcelona Sra. Alaitz Álvarez de Zuriarrain i Sr. Tomás Giménez Duart, amb números **278** i **2821** dels seus protocols i dates **14 de febrer de 2022** i **11 de juliol de 2011** respectivament, i la verificació de la representació de la part inferior d'aquest document,

AVALA

a **ANDACAR 2000, S.A.**, amb N.I.F. **A12363529** i domicili en avinguda Valencia s/n, esquena travessia Valencia, 12006 Castellón, en virtut del que disposa per l'article 107 de la Llei 9/2017, de 8 de novembre, de Contractes del Sector Públic, per la qual es transposen a l'ordenament jurídic espanyol les Directives del Parlament Europeu i del Consell 2014/23/UE i 2014/24/UE, de 26 de febrer de 2014, en concepte de **GARANTIA DEFINITIVA**, per a respondre de les obligacions del "**SUMINISTRO DE UNA FLOTA DE VEHÍCULOS EN MODALIDAD DE ALQUILER SIN OPCIÓN DE COMPRA (RENTING), CON CRITERIOS DE CONTRATACIÓN ECOLÓGICA EXPEDIENTE NÚMERO PO_220199 LOTE 3**", davant **TERRASSA CICLE DE L'AIGUA, EPEL. (TAIGUA)**, amb N.I.F. **Q0802203J**, per l'import de **QUINZE MIL CENT VINT EUROS (15.120,00 €)**.

L'entitat avaladora declara sota la seva responsabilitat, que compleix els requisits previstos en l'article 56.2 del Reglament General de la Llei de Contractes de les Administracions Públiques.

Aquest aval s'atorga solidàriament respecte al principal obligat, amb renúncia expressa al benefici d'excussió i amb compromís de pagament al primer requeriment de la Entitat Contractant, amb subjecció als termes previstos en la normativa de contractació de les Administracions Públiques i en les seves normes de desenvolupament.

Aquest aval tindrà validesa en tant que l'òrgan de contractació no autoritzi la seva cancel·lació, havent estat inscrit en el dia de la data en el Registre Especial d'Avalls amb el número **9340.03.2599358-48**.

En Castellón, a divuit d'octubre de dos mil vint-i-tres.

CaixaBank, S.A.

50432860R Firmado digitalmente por MARIA DEL ROCIO JIMENEZ (R: A08663619) Fecha: 2023.10.18 12:52:58 +02'00'

40330413 Firmado digitalmente por CARLES ALDEGUER (R: A08663619) Fecha: 2023.10.18 12:53:15 +02'00'

Sra. ROCÍO JIMÉNEZ SÁNCHEZ

Sr. CARLES ALDEGUER MANTÉ

Validació de poders per l'Advocacia de l'Estat

Apoderat/da	Província	Data	Referència
Sra. ROCÍO JIMÉNEZ SÁNCHEZ	Barcelona	21/03/2022	B 15/2022
Sr. CARLES ALDEGUER MANTÉ	Barcelona	29/09/2011	B-222-11



CaixaBank

CaixaBank, S.A., amb N.I.F. **A08663619** i domicili (a efectes de notificacions i requeriments) al carrer Pintor Sorolla 2-4, 46002 València, i en nom seu la **Sra. ROCÍO JIMÉNEZ SÁNCHEZ** (N.I.F. **50432860R**) i el **Sr. CARLES ALDEGUER MANTÉ** (N.I.F. **40330413M**), com a apoderats, amb poders suficients per obligar-se en aquest acte, segons resulta de las escriptures de poder autoritzades pels Notaris de Madrid i Barcelona Sra. Alaitz Álvarez de Zuriarrain i Sr. Tomás Giménez Duart, amb números **278** i **2821** dels seus protocols i dates **14 de febrer de 2022** i **11 de juliol de 2011** respectivament, i la verificació de la representació de la part inferior d'aquest document,

AVALA

a **ANDACAR 2000, S.A.**, amb N.I.F. **A12363529** i domicili en avinguda Valencia s/n, esquena travessia Valencia, 12006 Castellón, en virtut del que disposa per l'article 107 de la Llei 9/2017, de 8 de novembre, de Contractes del Sector Públic, per la qual es transposen a l'ordenament jurídic espanyol les Directives del Parlament Europeu i del Consell 2014/23/UE i 2014/24/UE, de 26 de febrer de 2014, en concepte de **GARANTIA DEFINITIVA**, per a respondre de les obligacions del "**SUMINISTRO DE UNA FLOTA DE VEHÍCULOS EN MODALIDAD DE ALQUILER SIN OPCIÓN DE COMPRA (RENTING), CON CRITERIOS DE CONTRATACIÓN ECOLÓGICA EXPEDIENTE NÚMERO PO_220199 LOTE 2**", davant **TERRASSA CICLE DE L'AIGUA, EPEL. (TAIGUA)**, amb N.I.F. **Q0802203J**, per l'import de **ONZE MIL VUIT-CENTS VUITANTA EUROS (11.880,00 €)**.

L'entitat avaladora declara sota la seva responsabilitat, que compleix els requisits previstos en l'article 56.2 del Reglament General de la Llei de Contractes de les Administracions Públiques.

Aquest aval s'atorga solidàriament respecte al principal obligat, amb renúncia expressa al benefici d'excussió i amb compromís de pagament al primer requeriment de la Entitat Contractant, amb subjecció als termes previstos en la normativa de contractació de les Administracions Públiques i en les seves normes de desenvolupament.

Aquest aval tindrà validesa en tant que l'òrgan de contractació no autoritzi la seva cancel·lació, havent estat inscrit en el dia de la data en el Registre Especial d'Avalls amb el número **9340.03.2599356-22**.

En Castellón, a divuit d'octubre de dos mil vint-i-tres.

CaixaBank, S.A.

50432860R Firmado digitalmente por MARIA DEL ROCIO JIMENEZ (R: A08663619) Fecha: 2023.10.18 12:52:10 +02'00'

40330413M Firmado digitalmente por CARLES ALDEGUER (R: A08663619) Fecha: 2023.10.18 12:52:23 +02'00'

Sra. ROCÍO JIMÉNEZ SÁNCHEZ

Sr. CARLES ALDEGUER MANTÉ

Validació de poders per l'Advocacia de l'Estat

Apoderat/da	Província	Data	Referència
Sra. ROCÍO JIMÉNEZ SÁNCHEZ	Barcelona	21/03/2022	B 15/2022
Sr. CARLES ALDEGUER MANTÉ	Barcelona	29/09/2011	B-222-11



CaixaBank

CaixaBank, S.A., amb N.I.F. **A08663619** i domicili (a efectes de notificacions i requeriments) al carrer Pintor Sorolla 2-4, 46002 València, i en nom seu la **Sra. ROCÍO JIMÉNEZ SÁNCHEZ** (N.I.F. **50432860R**) i el **Sr. CARLES ALDEGUER MANTÉ** (N.I.F. **40330413M**), com a apoderats, amb poders suficients per obligar-se en aquest acte, segons resulta de las escriptures de poder autoritzades pels Notaris de Madrid i Barcelona Sra. Alaitz Álvarez de Zuriarrain i Sr. Tomás Giménez Duart, amb números **278** i **2821** dels seus protocols i dates **14 de febrer de 2022** i **11 de juliol de 2011** respectivament, i la verificació de la representació de la part inferior d'aquest document,

AVALA

a **ANDACAR 2000, S.A.**, amb N.I.F. **A12363529** i domicili en avinguda Valencia s/n, esquena travessia Valencia, 12006 Castellón, en virtut del que disposa per l'article 107 de la Llei 9/2017, de 8 de novembre, de Contractes del Sector Públic, per la qual es transposen a l'ordenament jurídic espanyol les Directives del Parlament Europeu i del Consell 2014/23/UE i 2014/24/UE, de 26 de febrer de 2014, en concepte de **GARANTIA DEFINITIVA**, per a respondre de les obligacions del "**SUMINISTRO DE UNA FLOTA DE VEHÍCULOS EN MODALIDAD DE ALQUILER SIN OPCIÓN DE COMPRA (RENTING), CON CRITERIOS DE CONTRATACIÓN ECOLÓGICA EXPEDIENTE NÚMERO PO_220199 LOTE 1**", davant **TERRASSA CICLE DE L'AIGUA, EPEL. (TAIGUA)**, amb N.I.F. **Q0802203J**, per l'import de **QUATRE MIL CINC-CENTS SEIXANTA EUROS (4.560,00 €)**.

L'entitat avaladora declara sota la seva responsabilitat, que compleix els requisits previstos en l'article 56.2 del Reglament General de la Llei de Contractes de les Administracions Públiques.

Aquest aval s'atorga solidàriament respecte al principal obligat, amb renúncia expressa al benefici d'excussió i amb compromís de pagament al primer requeriment de la Entitat Contractant, amb subjecció als termes previstos en la normativa de contractació de les Administracions Públiques i en les seves normes de desenvolupament.

Aquest aval tindrà validesa en tant que l'òrgan de contractació no autoritzi la seva cancel·lació, havent estat inscrit en el dia de la data en el Registre Especial d'Avals amb el número **9340.03.2599349-50**.

En Castellón, a divuit d'octubre de dos mil vint-i-tres.

CaixaBank, S.A.

50432860R Firmado digitalmente por MARIA DEL ROCIO JIMENEZ (R: A08663619) Fecha: 2023.10.18 12:51:15 +02'00'

40330413 Firmado digitalmente por CARLES ALDEGUER (R: A08663619) Fecha: 2023.10.18 12:51:31 +02'00'

Sra. ROCÍO JIMÉNEZ SÁNCHEZ

Sr. CARLES ALDEGUER MANTÉ

Validació de poders per l'Advocacia de l'Estat

Apoderat/da	Província	Data	Referència
Sra. ROCÍO JIMÉNEZ SÁNCHEZ	Barcelona	21/03/2022	B 15/2022
Sr. CARLES ALDEGUER MANTÉ	Barcelona	29/09/2011	B-222-11