

DOTACIÓ MATERIAL UNITAT SVA

Model Mercedes Benz Sprinter 316



Formulari Control Document

Títol	DOTACIÓ MATERIAL UNITAT SVA		
Revisió	Versió 02	Data	04/02/2022
Tipus de document	Catàleg	Codi	U102.U00.0.D4.002
Nom de l'arxiu	DOTACIÓ MATERIAL UNITAT SVA.pdf		
Classificació		Estat	
Intern		Definitiu	
	Nom i Cognoms	Signatura Digital	
Realitzat	Juan Carlos Palacio		
	Francisco Tebar		
	Maria José Santos		
	Sergi Hijazo		
	Maria Isabel Verdés		
	Juan José Verge		
	Marisol Querol		
	Dani Gamero		
	Àngels Soto		
Aprovat	Anna Fontquerni		

Full de Control de Distribució

Còpia	Nom	Càrrec	Organització
1	AGORA	Gestor Documental	SEM
2			

Registre de canvis

Versió	Data	Pàg. Afectades	Notes i motius del canvi	Realitzat	Aprovat
1	08/03/2021	Totes	Versió inicial	J. R. Ropero S. Hijazo F. Tebar X. Rico M. J. Santos J. J. Verge M. Verdés A. Obiols C. Campoy À. Soto	À. López
2	04/02/2022	Totes	Actualització de contingut i format	J. C. Palacio F. Tebar M. J. Santos S. Hijazo M. I. Verdés J. J. Verge M. Querol D. Gamero À. Soto	A. Fontquerni

ÍNDEX

MATERIAL D'ELECTROMEDICINA I REANIMACIÓ

1.1	ASPIRADOR LEARDAL LSU
1.2	KIT/BOSSA SONDAS D'ASPIRACIÓ
1.3	BOMBES DE PERFUSSIÓ
1.4	COMPRESSOR TORÀCIC ELÈCTRIC LUCAS
1.5	MONITOR – DF CORPULS 3
1.6	VENTILADOR MECÀNIC
1.7	MOTXILLA ALT FLUX
1.8	ECÒGRAF

MATERIAL FUNGIBLE/MATERIAL ASSISTENCIAL

2.1	ARMARI LATERAL INTERN DRET	2.14	NEVERA
2.2	COMPARTIMENT LATERAL ESQUERRE 1	2.15	ESCALFADOR (CALAIX ESQUERRE
2.3	COMPARTIMENT LATERAL ESQUERRE 2	2.16	AMPUL·LARI
2.4	COMPARTIMENT LATERAL ESQUERRE 3	2.17	AMPUL·LARI INFERIOR
2.5	COMPARTIMENT LATERAL ESQUERRE PERSIANA	2.18	COMPARTIMENT DARRERA SEIENT
2.6	SUPORT LATERAL	2.19	MOTXILLA GROGA IMV
2.7	COMPARTIMENT FRONTAL ESQUERRE	2.20	MOTXILLA VMNI I MANEIG VIA AÈRIA
2.8	COMPARTIMENT FRONTAL CENTRAL	2.21	MOTXILLA PRIMERA INTERVENCIÓ
2.9	COMPARTIMENT RONTAL DRET	2.22	MOTXILLA PEDIÀTRICA
2.10	CALAIX 1	2.23	PORTA LATERAL ESQUERRA EXTERIOR
2.11	CALAIX 2	2.24	COMPARTIMENT LLITERA
2.12	CALAIX 3	2.25	CABINA CONDUCCIÓ
2.13	CALAIX 4	2.26	DOCUMENTACIÓ

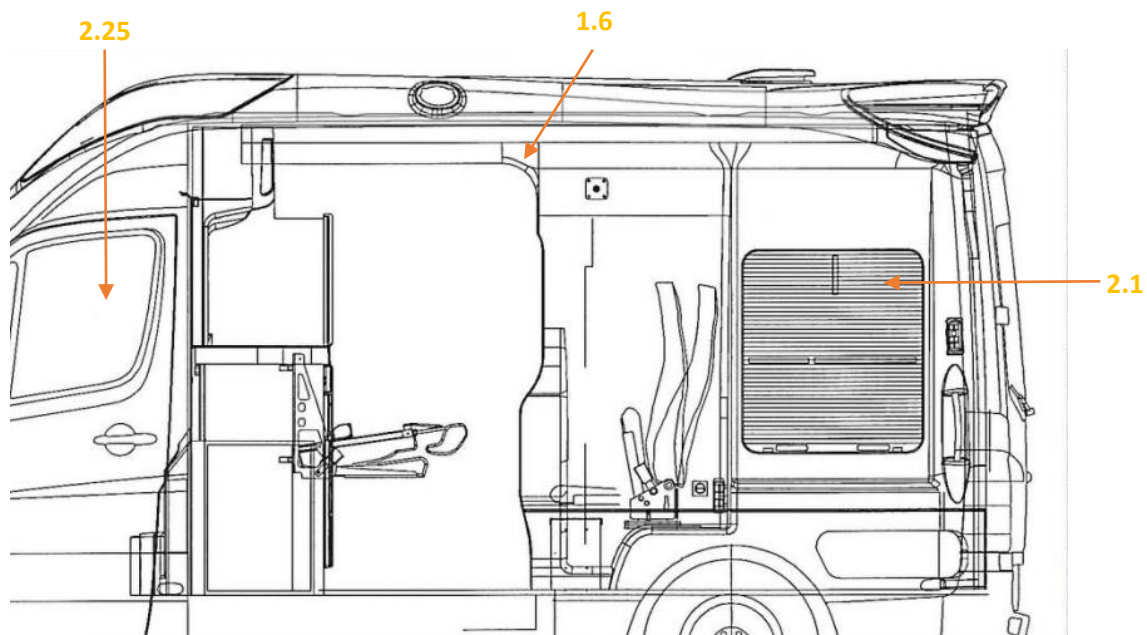
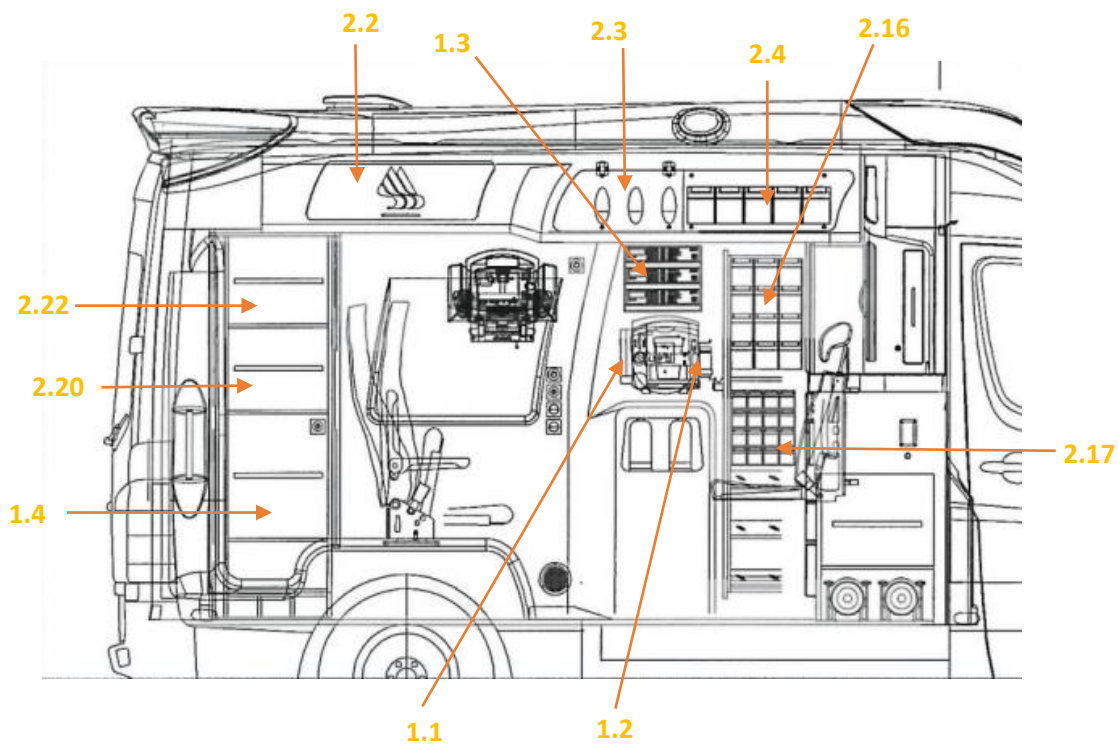

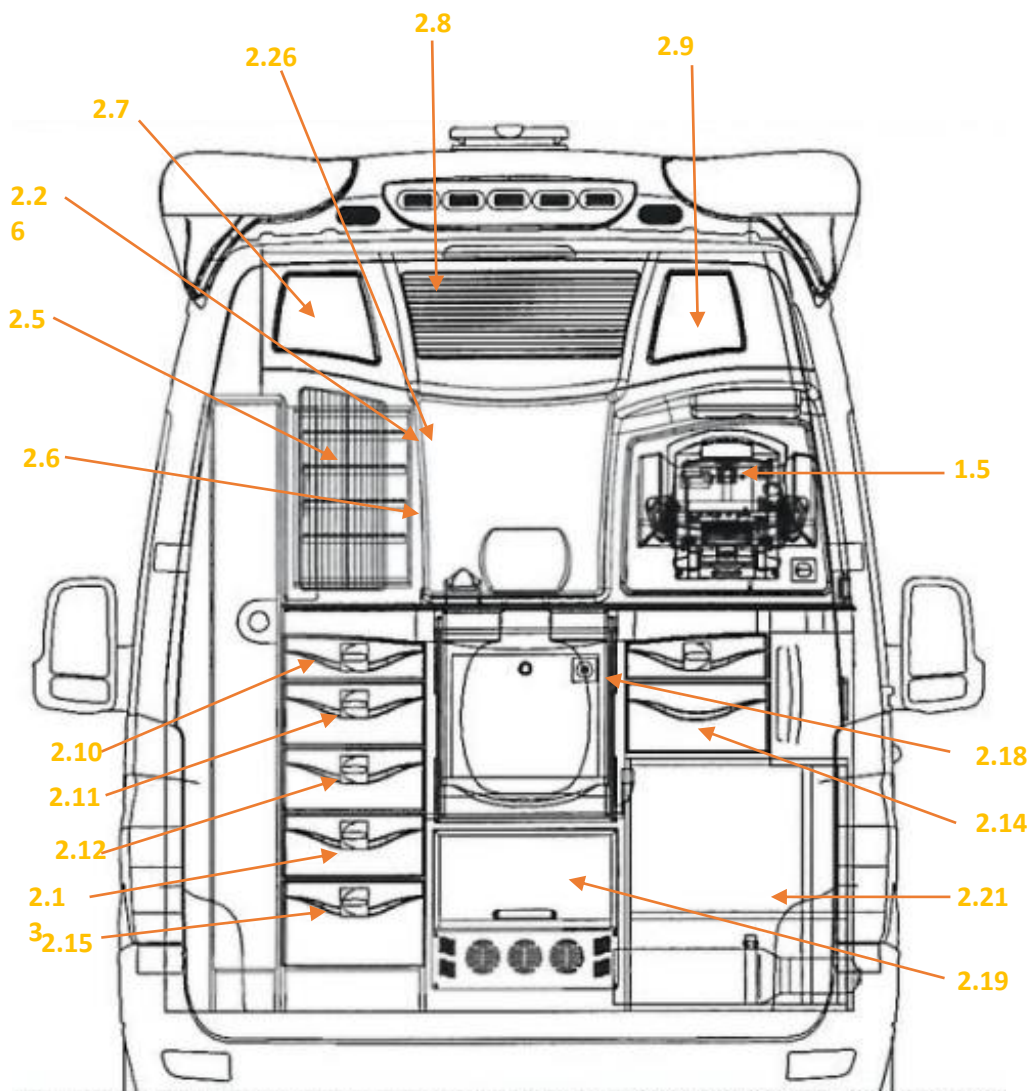

1.1 ASPIRADOR LAERDAL LSU

	Canister reutilitzable per aspirador <i>Laerdal LSU</i>	1
MRE069	Tub silicona 1m	1
MRE086	Filtre aspirador LSU	1



1.2 KIT / BOSSA SONES D'ASPIRACIÓ (estibat a l'aspirador)

FCS024	Sonda aspiració nº8	1
FCS011	Sonda aspiració nº10	1
FCS012	Sonda aspiració nº14	1
FCS013	Sonda aspiració nº16	1
FCS014	Sonda aspiració nº18	1
FCS023	Sonda d'aspiració Yankauer	1
MRE068	Filtre	1



1.3 BOMBES DE PERFUSIÓ (estibades en rac)

	Bombes de perfusió BRAUN Perfusor Space	3
--	---	---

1.4 COMPRESSOR TORÀCIC ELÈCTRIC LUCAS

	Compressor	1
	Ventoses toràciques instal·lada al dispositiu	1
	Ventoses toràciques backup	1
	Suport dorsal	1
	Cintes de subjecció	1
	Cable alimentador amb transformador 220V	1
	Cable alimentador 12v-24 V DC	1



1.5 MONITOR – DF CORPULS 3

FMV026	Bossa pegats monitorització adult	1
FMV028	Pegats Marcapàs d'adult	2
FMV029	Pegats Marcapàs pediàtric	1
FRR010	Rotlle paper de recanvi	1
FMV013	Rasuradora	
FTM043	Adaptador per sensor de CO invasiu	1
FTM044	Adaptador per sensor de CO no invasiu (buco/nasal)	1
	Cable ECG 4 derivades	1
	Cable ECG 12 derivades	1
	Cable sensor CO2	1
	Pulsioximetria, Cooximetria i metahemoglobinèmia	1
	Manegots TA Adult/ Obès/ Nen	1/1/1

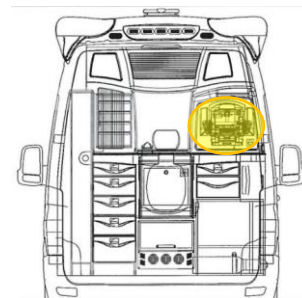

1.6 VENTILADOR MECÀNIC

MRE067	Tubuladura	1
MRE068	Filtre	1
	Mànega d'oxigen amb connexió AFNOR	1
	Cable càrrega ventilador (estibat espai sobre ventilador)	1

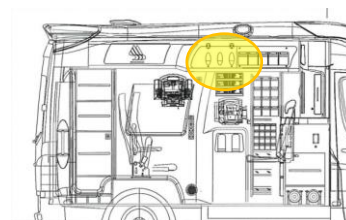

1.7 MOTXILLA ALT FLUX (QUI EN PORTI)

	Respirador Hersill Vitae 40	1
	Carregador Respirador	1
	Ancoratge respirador a llitera	1
	Escalfador humidificador F&P	1
	Ancoratge humidificador a llitera	1
	Cables de l'humidificador	1
	Mànega oxigen amb connexió AFNOR	1
	Convertor pressa oxigen a DIN/AFNOR	1
	Convertor pressa oxigen a Carbuos/AFNOR	1
MRE015	Tubuladura Alt Flux	1
FCS058	Cànula nasal mitjana	1
FCS059	Cànula nasal gran	1



1.8 ECÒGRAF (QUI EN PORTI)

FMV036	Gel conductor	
LLD027	Tovallolletes de neteja	1
FMV036	Sonda 10-5 MHz	1
	Sonda 5-1 MHz	1
	Bateries	2
	Carregador bateries+ transformador+ cable alimentació (al magatzem)	1



MATERIAL FUNGIBLE/MATERIAL ASSISTENCIAL

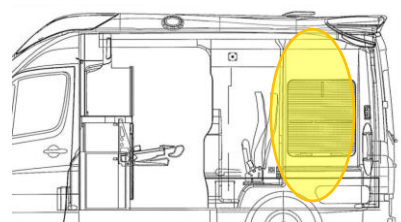

2.1 ARMARI LATERAL INTERN DRET

Joc de collarets rígids: pediàtric, baby, no-neck, short, regular, tall en bossa de transport	1
Matalàs de buit	1
Bomba de Buit	1
Base superfície Immobilitzador tetracameral	1
Immobilitzador tetracameral 2 peces (porta posterior esquerra)	1
Focus	1
Sistema de retenció Infantil	1



2.2

COMPARTIMENT LATERAL ESQUERRE 1

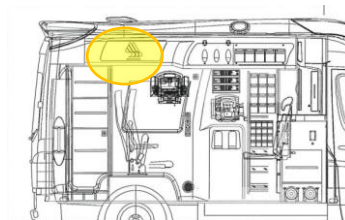

2.3

DCT006	S. Fisiològic 500ml	2
DCT010	Plasmalyte 500ml	1
FCS007	Equip sèrum estèril	8
DAT006	Sèrum irrigació 500ml	1

Kit/Bossa control d'hemorràgies

FMT004	Gasses grans 45x45	5
FMV014	Talla verda estèril	1
FMA008	Bena elàstica	3
FMA003	Esparadrap 5 cm	1
FIQ006	Tisores	1
FMV024	Apòsit sagnat greu (Chitoflex)	1
FMV034	Bena compressora doble	1
FMV033	Compressor hemostàtic (torniquet)	2



2.3

COMPARTIMENT LATERAL ESQUERRE 2

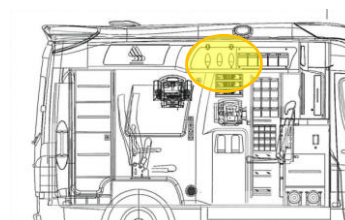

FGU014	Guant nitril sense pols S	1
FGU013	Guant nitril sense pols M	1
FGU012	Guant nitril sense pols L	1



2.4

COMPARTIMENT LATERAL ESQUERRE 3

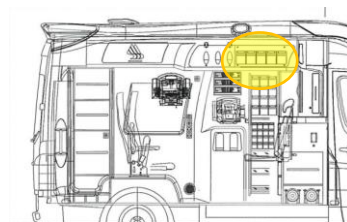

Calaix 1

FCS032	Catèter intravenós nº14	4
FCS031	Catèter intravenós nº16	4

Calaix 2

FCS033	Catèter intravenós nº18	6
FCS034	Catèter intravenós nº20	6

Calaix 3

FCS035	Catèter intravenós nº22	4
FCS036	Catèter intravenós nº24	4
FCS040	Difusor nasal	2

Calaix 4

FJE002	Xeringa 10cc	4
FMV003	Claus 3 vies	3
DCT001	Sèrum fisiològic 10cc	4
FCS060	Apòsit vies	4
FMV035	Vàlvula anti reflux	4
FMA002	Esparadrap plàstic 2,5 cm	1

Calaix 5

FMT005	Gasses petites 20x40	4
DAT010	Clorhexidina 2% 20ml	1
FMT018	Apòsits de cel·lulosa	8
FMV008	Goma smarck	4



2.5

COMPARTIMENT LATERAL ESQUERRE PERSIANA

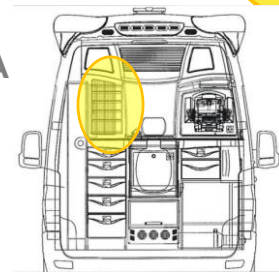

FCS028	Set de Cricotirotomia	1
FTM042	Masc. Laríngia Fastrach # 3	1
FTM024	Masc. Laríngia Fastrach # 4	1
FTM025	Masc. Laríngia Fastrach # 5	1

BOSSA VIA AÈRIA amb RSI

RSI		
MRE049	Mànec de laringo	1
MRE050	Pala laringoscopi num 2	1
MRE051	Pala laringoscopi num. 3	1
MRE052	Pala laringoscopi num. 4	1
DOT031	Lubricant unidosi	1
FMT003	Bena 5cm	1
FJE002	Xeringa 10 ml	1

FJE002	Xeringa 10ml	2
FJE005	Xeringa 5ml	1
FJE003	Xeringa 2ml	2
FJE004	Xeringa 20ml	1
FMP015	Agulles càrrega	5

RSI ESTABLE

DAN001	Fentanil	1
DAD001	Atropina	1
DSA006	Midazolam	1
DRM001	Succinilcolina	1
DRM003	Rocuronil	1
DAA005	Lidocaïna 2%	1
DSA011	Propofol	1

RSI INESTABLE

DAN001	Fentanil	1
DAD001	Atropina	1
DSA007	Etomidat	2
DRM001	Succinilcolina	1
DRM003	Rocuronil	1
DSA012	Ketamina	1

TUBS

FTM020	TET 9	1
FTM019	TET 8	2
FTM018	TET 7	2
FTM017	TET 6	1
FTM016	TET 5	
FCS009	Guia d'intubar mitjana 4mm	1
FCS023	Sonda aspiració Yankauer	1
	Pinces de Magyl adult	1



SUPORT LATERAL

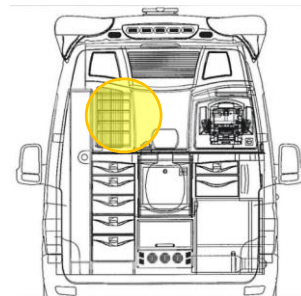

FMA004	Malla tubular elàstica (5x25)	1
LLD024	Sabó antisèptic de mans 500ml (si no te espai específic)	1
	Ambú + reservori + Allargadera O2	1
	Mascareta ambú #5 (3, 4 i 6 Bosseta)	1

FMV005	Contenedor material punxant 1L.	1
--------	---------------------------------	---



COMPARTIMENT FRONTAL ESQUERRE

LEP010	Bossa per vòmit	10
RRP006	Llençols d'un ús	10
FMT009	Empapador absorbent 40X60	4
LEP009	Bosses material rebuig tipus II	10
	Suport BIC	1
LEP010	Bossa per vòmit	10

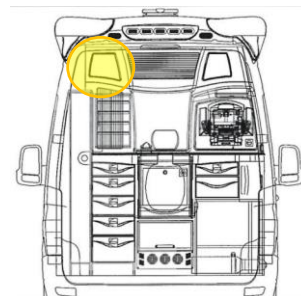

MATERIAL FUNGIBLE/MATERIAL ASSISTENCIAL

2.8

COMPARTIMENT FRONTAL CENTRAL

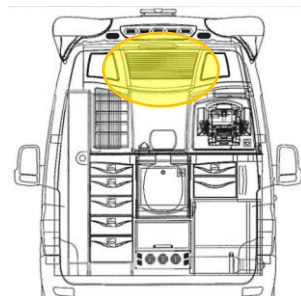

BOSSA TRANSFER

DIP001	Adrenalina	1
DAD001	Atropina	1
DCT001	SF 10cc	1
FMP015	Agulles carrega	4
FJE005	Xeringa 5cc	2
FJE002	Xeringa 10cc	2
FTM031	Guedel # 1.5	1
FTM032	Guedel # 2	1
FTM033	Guedel # 3	1

BOSSA PERFUSIÓ

FTM001	Allargadora Luer-Lock 150 cm	2
FTM002	Allargadora Luer-Lock Opaca	2
DCT002	Sèrum fisiològic 50cc	1
DCT007	Sèrum glucosat 50cc	2
FJE006	Xeringa Luer-Lock roscada 50 cc	2
FJE007	Xeringa radiopaca 50 cc	2
FMP015	Agulla carrega	5
DAA004	Norepinefrina	4
DIP002	Dobutamina	2
DAH003	Nitroprussiat	1
DAG001	Nitroglicerina	2

BOSSA EPI Biològic

LEP009	Bosses rebuig tipus II	1
BAU013	Ulleres de protecció	3
MVE029	Mono amb caputxa 3B talla M	1
MVE028	Mono amb caputxa 3B talla L	1
MVE027	Mono amb caputxa 3B talla XL	1
MVE026	Mono amb caputxa 3B talla XXL	1
MVE029	Bates d'un us impermeables M	1
MVE028	Bates d'un us impermeables L	2
MVE027	Bates d'un us impermeables XL	2
MVE026	Bates d'un us impermeables XXL	1
	Rotlle cinta americana	1
	Cubrebotes impermeable	4

ALTRES

FMT016	Hidrogel cara	3
FMT015	Hidrogel cos	5
MRE067	Tubuladura Oxylog	1
	Esfigmomanòmetre automàtic/manual	1
FMT014	Cunya cartró	1
FMT013	Botella cartró	1
FTM047	Mascareta FFP3	4
FTM041	M. Quirúrgica	4

2.9 COMPARTIMENT FRONTAL DRET

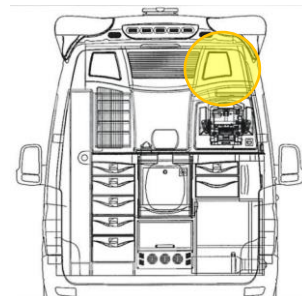

DOT009	Carbó Activat Adult	1
DOT010	Carbó Activat Pediàtric	1
FMD002	Tires reactives orina	1
	Ampolla d'aigua (qui porti)	2
FCS047	Set pneumotòrax A/P	1

BOSSA SONDATGE NASOGRÀSTRIC

FCS025	Sonda nasogàstrica Salem 12	2
FCS017	Sonda Nasogàstrica Salem 18	2
FCS001	Bossa diüresis	1
FJE008	Xeringa 50cc Alimentació	1
DOT031	Lubricant unidosi	1
FMS004	Sutura cutània 100x12	1
FMT005	Gases 20x40	1

BOSSA SONDATGE VESICAL

FCS043	Sonda vesical Foley #12	2
FCS018	Sonda vesical Foley #16	2
FCS019	Sonda vesical Foley #18	2
FGU001	Guants estèrils S	1
FGU002	Guants estèrils M	1
FGU003	Guants estèrils L	1
FMV014	Talla estèril	1
FCS001	Bossa diüresis	1
DOT002	Lubricant	1
FJE002	Xeringa 10cc	1
DCT001	Sèrum Fisiològic 10cc	1
FMT005	Gases 20x40	1

CONTENIDOR EN FORMA DE TUB

FCS045	Trocar toràcic adult #20	2
FCS057	Trocar toràcic adult #16	1
FCS044	Trocar toràcic pediàtric #10	2
FCS023	Sonda aspiració Yankauer	1
FCS024	Sonda aspiració #8	1
FCS011	Sonda aspiració #10	1
FCS012	Sonda aspiració #14	1
FCS014	Sonda aspiració #18	1



2.10 CALAIX 1

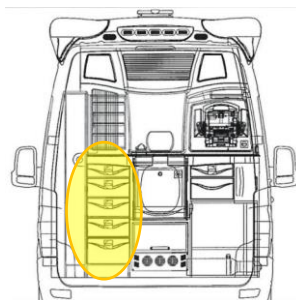

FTM028	Guedel # 00	2
FTM029	Guedel # 0	2
FTM030	Guedel # 1	2
FTM031	Guedel # 1.5	2
FTM032	Guedel # 2	3
FTM033	Guedel # 3	3
FTM026	Tub Fastrach #6	1
FTM027	Tub Fastrach #7	1
FRR011	Filtre respiratori	2
FCS030	Frova	1



2.11 CALAIX 2

FTM021	Mascareta Monagan adult	3
FTM022	Mascareta Monagan pediàtric	2
FTM003	Mascareta O2 adult	3
FTM021	Mascareta O2 nebulitzadora	3
FTM021	Mascareta O2 pediàtrica	2
FTM021	Ulleres nasals	2
FCS042	Dispositiu inh. Neb. Pacient IOT 22	1
FCS048	Dispositiu inh. Neb. Pacient IOT 15	1



2.12 CALAIX 3

FMT003	Bena 5 cm	5
FMT001	Bena 10 cm	5
FMT002	Bena 15 cm	5
FMA008	Bena elàstica 10x4	8
FMV001	Bossa gel instantani	3
FMI007	Immobilitzador d'espalla	1
FMV009	Manta tèrmica	4



2.13 CALAIX 4

FGU003		Guants estèrils G	1
FGU002		Guants estèrils M	1
FGU001		Guants estèrils P	1
FMV014		Talla verda estèril	4
FMT005		Gasses petites 20 x 40	20
FMT004		Gasses grans 45 x 45	15
FCS060		Apòsits vies	5
FMV013		Rasuradora un sol ús	2
FMA007		Teixit elàstic adhesiu	1
FMP004		Fulls bisturí #15	2
FMP005		Fulls bisturí #24	2
FMS001		Seda sutura 2/0	2
FMS002		Seda sutura 3/0	2
FMS003		Seda sutura 4/0	2
FMS007	Set Sutura	Pinces Mosquit	1
		Tisores	
		Pinces Kocher	
FMV021		Termòmetre	1
FMA002		Esparadrap plàstic 2,5	2
FMA003		Esparadrap plàstic 5	2
FMV006		Depressors	3
FMS004		Sutura Cutània 100x12	2
FMS005		Sutura Cutània 100x6	2
FMS006		Sutura Cutània 75x3	2
MRE100		Iman	1
KIT GLICÈMIA			
		Aparell glicèmia	1
FMD003		Tires reactives (un pot)	50
FMP010		Llancetes	10
FMT018		Apòsits de cel·lulosa	10

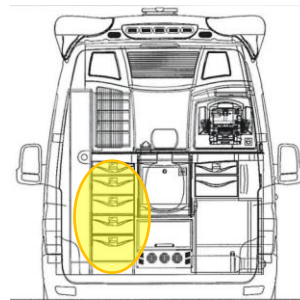

MATERIAL FUNGIBLE/MATERIAL ASSISTENCIAL

2.14

2.15

2.14 NEVERA

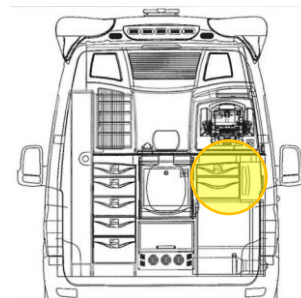

DHA004	Enoxaparina 100mg/1ml	2
DHA003	Enoxaparina 40mg/1ml	2
DAD010	Glucagó	4
DIN001	Insulina Actrapid 100UI/ml	1
DAA004	Isoprenalina	3
DAN011	Paracetamol Rectal 300mg o 150mg	4 o 8
DSA011	Propofol 1% 200mg/20ml	2
DRM003	Rocuronil 50mg/5ml	4
DRM001	Succinilcolina 100mg/2ml	4
DAD007	Hidroxicobalamina (sense capsula)	1
DFI001	TNK (qui en port)	1
DAG003	Somatostatina	2
DCT006	SSFF 500cc	1
DOT029	Oxitocina	3

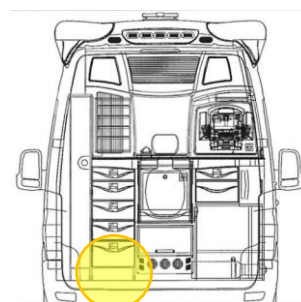

2.15 ESCALFADOR (CALAIX ESQUERRE)

DDI003	Mannitol 250ml	2
DCT006	Sèrum Fisiològic 500ml	4
DCT002	Sèrum Fisiològic 50ml	3
DCT010	Plasmalyte	3
DCT011	Aigua bidestil·lada (Alt Flux)	1



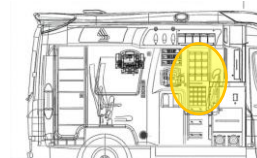

CALAIX	DESCRIPCIÓ	UD S	CALAIX	DESCRIPCIÓ	UDS
1	DAD011 Glucosa 50 o 33%	3/6	14	DAD008 Naloxona 0,4 mg/1ml	10
2	DAA001 Adenosina	6	15	DDI001 Furosemida	8
3	DAA002 Amiodarona	6	16	DAD001 Atropina 1mg/1ml	6
	DAA005 Lidocaïna	4			
	DAH005 Metropolol	2			
	DAA006 Procaïnàmidà	1			
	DAA007 Verapamil	1			
4	DAN010 Dexketoprofèn 50 mg/2ml	4	17	DAA003 Digoxina	4
	DAN006 Tramadol 100mg/2ml	2			
	DAN004 Metamizol 2gr/5ml	3			
	DAN008 N-butilbromur d'hioscina	2			
	DAP002 Inyesprin 900mg	3			
	DAL001 Mepivacaïna	2			
5	DAH002 Labetalol 100mg/20ml	2	18	DCC003 Metilprednisolona 40mg	8
	DAH006 Urapidil 50mg/10ml	2			
	DAG005 Solinitrina esprai	1			
6	DAN003 Clorur mòrfic	4	19	DAE001 Granisetron	5
	DAN001 Fentanest	2			
	DSA012 Ketamina	1			
7	DSA009 Àcid valproic 400mg	4	20	DAP004 Ticagrelor 90 mg	2
				DAP003 Prasugrel 10mg.	6
8	DAA008 Sulfat magnesi	3	21	DAU002 Omeprazol 40mg/vial	2
	DCC005 Actocortina	4		DNL002 Clorpromazina 25mg/5ml	2
	DAD002 Bicarbonat sodi	5		DNL001 Haloperidol 5mg/1ml	4
				DAD003 Biperidèn 5mg/1ml	2
				DAS006 Polaramine 5mg/1ml	2
			DAD009 Tiamina 100mg/1ml	1	
9	DAM001 Ac Tranexàmic	2	22	DAD004 Glucobionat Càlcic	3
				DHA001 Heparina sòdica 500ui	2
				DAG001 Nitroglicerina 5mg/5ml	6
10	DSA004 Clonazepam	6	23	DAB001 Ceftriaxon 2 gr/vial	2
11	DIP001 Adrenalina	10	24	DSA007 Etomidat 20 mg/10 ml	4
				DAD005 Flumazenil 0,5 mg/5ml	4
				DSA006 Midazolam 15 mg/3ml	6
				DSA008 Tiopental 1 gr	1
12	DIP001 Adrenalina	10	25	DBD002 Salbutamol inhalat	1
				DBD001 Salbutamol nebulitzat	6
				DBD003 Bromur ipatropi nebulitzat	4
				DBD004 Bromur ipatropi inhalat	1
				DCC001 Budesonida 0,25mg/2ml	4
13	DCC002 Metilprednisolona 20 mg	2	26	DCT001 Fisiològic 0,9% 10ml	10
			27	DAP001 AAS 500mg	5
			28	DAH001 Captopril 25mg	6
			29	DOT011 Clopidogrel 75 mg	4
				DOT023 Clopidogrel 300mg	6
			30	DSA001 Diazepam 5mg	10
				DSA002 Diazepam 10mg	10
			31	DAA009 Flecaïnida	3

2.17 AMPUL·LARI INFERIOR

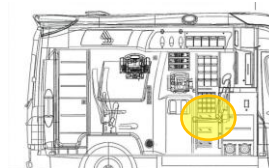

PRIMER ESTANT

DAN011	Paracetamol 1gr. EV	2
FCS007	Equips sèrum	2
DCT007	SG 5% 50 ml	3
DCT002	SF 50 ml	3
DAT006	Sèrums Irrigació 500cc.	1
DAT005	Alcohol	1
DOT003	Nobecutan®	1
DAT004	Aigua Oxigenada	1
DAT008	Clorhexidina 250 ml	1



SEGON ESTANT

BRC001	Pila LR 6	4
BRC002	Pila LR 14	2
BRC015	Pila botó CR2032	2
FMP001	Agulles 16x5 SC	5
FMP002	Agulles 25x9 EV	5
FMP015	Agulles de càrrega	15
FMP003	Agulles 40x8 IM	5
FJE002	Xeringa 10 cc	10
FJE001	Xeringa 1 cc insulina	3
FJE004	Xeringa 20 cc	4
FJE003	Xeringa 2 cc	5
FJE005	Xeringa 5 cc	10
FCS038	Catèter 16 llarg	1
FMP012	Agulla IO Adult	1
FMP013	Agulla IO Pediàtrica	1
FMP014	Agulla IO Obès	1



TERCER ESTANT

FMV028	Pegats marcapàs adult	2
FMV29	Pegats marcapàs pediàtrics Corpuls	1
FMV026	Pegats monitorització sobre 25u	3
FRR010	Rotlle monitor Corpuls	2
FTM043	Adaptador capnogràfic Corpuls	2
FTM044	Adaptador CO2 buconasal Corpuls	2



2.18

COMPARTIMENT DARRERA SEIENT

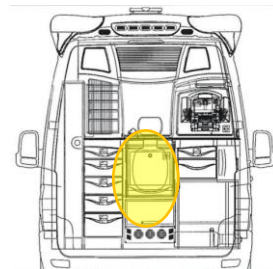

FMA005	Malla tubular #7	1
BOSSA NETEJA		
LLD018	Instrument superfícies/material	1
	Diòxid de clor	1
	Tovallotes higièniques per netejar superfície sense alcohol.	1

BOSSA VARIS		
FMV004	Contenidor objectes tallants 0,6 l	1
MRE068	Filtre aspirador LSU	1
	Tubs silicona aspirador 1 m.	1



BOSSA MESURES		
FRR003	Cons espiròmetre	5
	Termòmetre timpànic	1
	Otoscopi	1
	Espiròmetre	1
	Fonendoscopi	1

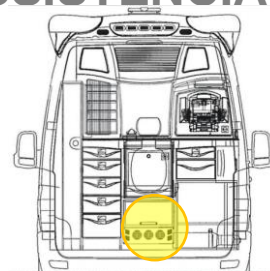

2.19 MOTXILLA GROGA IMV

BUTXACA FRONTAL DAV.

Armilla punt accés (K3)	1
Carpetes	5
Fulls de filiació	2x
Fitxes operatives	3
Esprai groc	1
Esprai vermell	1
Full comprovació líder AS	1



COMPARTIMENT INTERIOR ESQUERRE

BOSSA 1 TRIATGE BÀSIC

Frontal + 3 piles	1
Retolador permanent	1
Fitxa triatge bàsic	1
Polseres color verd	50
Polseres color groc	50
Polseres color vermell	50
Polseres color negre	50



BOSSA 2 RESPONSABLE VERDS

Armilla responsable verds	1
Targetes META (funda + cinta)	15
Llapis	1
Bolígraf blau	1
Retolador permanent blau	1
Frontal + 3 piles	1
Full comprovació líder AS	1

BOSSA 3 RESPONSABLE GROCS

Armilla responsable grocs	1
Targetes META (funda + cinta)	15
Llapis	1
Bolígraf blau	1
Retolador permanent blau	1
Frontal + 3 piles	1
Xuleta pas 2: prioritat quirúrgica i SVAT	1



COMPARTIMENT INTERIOR DRET

BOSSA 4 RESPONSABLE VERMELLS

Armilla responsable vermell	1
Targetes META (funda + cinta)	15
Llapis	1
Bolígraf blau	1
Retolador permanent blau	1
Frontal + 3 piles	1
Xuleta pas 2: prioritat quirúrgica i SVAT	1

BOSSA 5 TRIATGE ESTABILITZACIÓ

Armilla responsable TE	1
Targetes META (funda + cinta)	15
Llapis	1
Bolígraf blau	1
Retolador permanent blau	1
Frontal + 3 piles	1
Fitxa META (PAS 1 i 2 PQ)	1

BOSSA 6 LÍDER ÀREA SANITÀRIA (K1)

Armilla Líder AS	1
Llapis	1
Bolígraf blau	1
Retolador permanent blau	1
Frontal + 3 piles	1
Fitxa Organigrama i rols IMV	1
Fitxa AS i fases en la gestió d'IMV	
Retolador negre	

BOSSA 7 PUNT EVACUACIÓ K2

Armilla Punt Evacuació	1
Llapis	1
Bolígraf blau	1
Frontal + 3 piles	1
Fitxa pas 4 META: triatge d'evacuació	1

2.20

MOTXILLA MANEIG VIA AÈRIA I VMNI

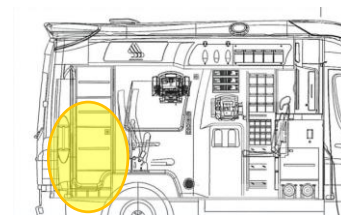

COMPARTIMENT INTERIOR ESQUERRE

FCS009	Guia d'intubació 4,0mm	2
FTM016	TOT #5	1
FTM017	TOT #6	1
FTM018	TOT #7	2
FTM019	TOT #8	2
FTM020	TOT #9	1
FRR011	Filtres respiratori	2

COMPARTIMENT INTERIOR CENTRAL

FTM039	Mascareta VNI P	1
FTM038	Mascareta VNI M	1
FTM037	Mascareta VNI G	1
MRE050	Pala laringoscopi #2	1
MRE051	Pala laringoscopi #3	1
MRE052	Pala laringoscopi #4	1



2.21

MOTXILLA PRIMERA INTERVENCIÓ

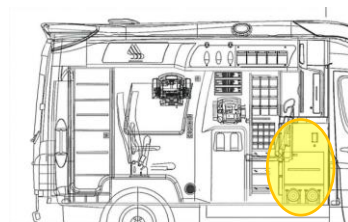

BUTXACA FRONTAL SUPERIOR

FMV006	Depressors linguals	2
FMV009	Manta tèrmica	1
	Llanterna	1
	Informe SEM	1
	Manegot obesos	1
	Sensor CO (qui en porti nansa maleta)	1
LEP009	Bossa escombraries	1
FMV021	Termòmetre i (tisores)	1/1
	Adaptador O2 (SVB, si cal)	1
FMV004	Contenedor d'agulles 0,6 L	1
FTM041	Mascareta quirúrgica	2
FTM006	Mascareta FPP2	4
FTM047	Mascareta FPP3	4

BUTXACA FRONTAL INFERIOR

	Aparell de glucèmia	1
FMP010	Llancetes	5
FMD003	Tires glucèmia	50
FMT018	Apòsits de cel·lulosa	5
FMA008	Bena elàstica 10 cm	1
FMT005	Gasses estèrils 20 x 40	5



2.21 MOTXILLA PRIMERA INTERVENCIÓ

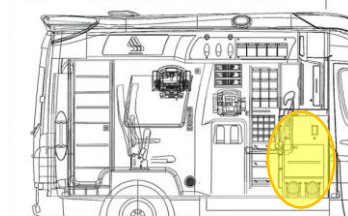

INTERIOR-1

BOSSA VIES

FCS031	Catèter intravenós 14	2
FCS032	Catèter intravenós 16	2
FCS033	Catèter intravenós 18	2
FCS034	Catèter intravenós 20	2
FCS035	Catèter intravenós 22	2
FCS036	Catèter intravenós 24	2
FCS060	Apòsits via	5
FMV003	Claus 3 passos	3
FMV035	Vàlvula anti-reflux	2
FMV008	Goma Smarck	2
FCS040	Difusor nasal	1
FMA002	Esparadrap 2.5	1

KIT INTRAOSSI

FMP011	Filiberquí (Pistola punció)	1
FMP012	Agulla adult	1
FMP013	Agulla pediàtrica	1
FMP014	Agulla obesos	1
FJE005	Xeringues 5 cc	2
FJE002	Xeringues 10 cc	2
FMP015	Agulles càrrega	4
DAA005	Lidocaina 2%	1
DCT001	SF 10 cc	2
DAT010	Clorhexidina 20 ml	1
FMT005	Gasses estèrils 20 x 40	3
FMT018	Apòsits de cel·lulosa	10

BOSSA SÈRUMS

DCT006	S. Fisiològic 500 ml	1
DCT007	Glucosat 5% 50ml	1
FCS007	Equips Sèrum	2
DCT002	S. Fisiològic 50ml	2



2.21 MOTXILLA PRIMERA INTERVENCIÓ

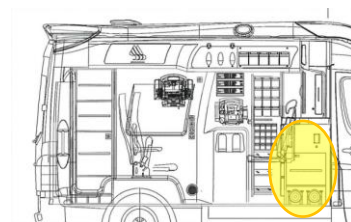

AMPUL·LARI

1: ANALGÈSIA, EMESI, SEDACIÓ I

DAN010	Dexketoprofèn	1
DAN006	Tramadol 100mg	1
DAN008	N-Butilbromur de Hioscina	1
DAE001	Granisetron 1mg	2
DSA006	Midazolam 15mg	3
DSA004	Clonazepam 1mg	3
DSA011	Propofol1% 200mg	1
DSA012	Ketamina	1
DAN001	Fentanil 0,150mg	2
DNL001	Haloperidol 5 mg	2
DAN003	Clorur mòrfic 10mg	1

2. ANTÍDOTS

DAD011	Glucosa 50% o 33%	2/4
DAD005	Flumazenil 0,5mg	2
DAD003	Biperidèn 5mg	1
DAD009	Tiamina 100 mg	1
DAD008	Naloxona 0,4mg	5

3. RCP

DAA008	Sulfat Magnesi	3
DAD004	Glucobionat Càlcic	3
DAD002	Bicarbonat de Sodi 1 M	5
DAA002	Amiodarona 150mg	3
DIP001	Adrenalina	8



2.21 MOTXILLA PRIMERA INTERVENCIÓ

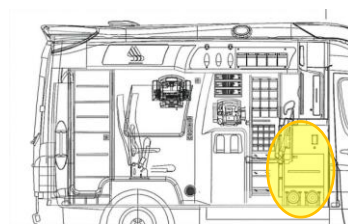

4. CARDIO

DAD001	Atropina	3
DAA005	Lidocaïna 2% 200mg	1
DDI001	Furosemida	4
DAA006	Procaïnàmida	1
DAH005	Metropolol 5mg	1
DHA001	Heparina Na 5000 U.I.	1
DAA007	Verapamil 5mg	2
DAA003	Digoxina 0,50mg/2ml	2
DAG001	Nitroglicerina 5 mg	1
DAA001	Adenosina	7

5. RESPIRATORI + miscel·lània

DAS006	Polaramine	1
DCC002	Metilprednisolona 20mg	2
DCC003	Metilprednisolona 40mg	2
DCC005	Hidrocortisona 100mg	2
DAU002	Omeprazol 40 mg.	2
DAP002	Acetilsalicilat de lisina	1
DAH002	Labetalol 100 mg	1
DAH006	Urapidil 50 mg	1
DAM001	Ac. Tranexàmic 500mg	2

6. VIA ORAL

DOT023	Clopidogrel 300	4
DAP001	AAS 500mg	2
DAP003	Prasugrel 10mg	6
DOT011	Clopidogrel 75mg	2
DAH001	Captopril 25mg	2
DSA001	Diazepam 5mg	2
DSA002	Diazepam 10mg	2
DAG005	Nitroglicerina en esprai	1
DAA009	Flecainida 100 mg	3
DAP004	Ticagrelor 90mg	2



2.21 MOTXILLA PRIMERA INTERVENCIÓ

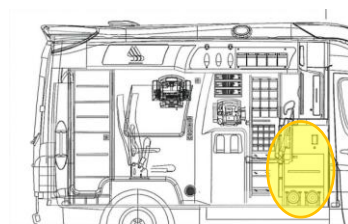

BOSSA VIA AÈRIA amb SIR

MRE049	Mànec de laringo amb piles	1
MRE050	Pala Laringo Adult 2	1
MRE051	Pala Laringo Adult 3	1
MRE052	Pala Laringo Adult 4	1
DOT002	Lubricant monodosi	1
FMT001	Bena 5cm	1
FJE002	Xeringa 10 ml	1

TUBS

FTM016	TET 5	1
FTM017	TET 6	1
FTM020	TET 9	1
FTM018	TET 7	2
FTM019	TET 8	2
FCS009	Guia d'intubar mitjana 4mm	1
FCS023	Sonda de Yankauer	1
	Pinces de Magyl adult	1

XERINGUES

FJE002	xeringa 10ml	2
FJE005	xeringa 5ml	1
FJE003	xeringa 2ml	2
FJE004	xeringa 20ml	1
FMP015	Agulles de càrrega	5

RSI ESTABLE

DAN001	Fentanil	1
DAD001	Atropina	1
DSA006	Midazolam	1
DRM001	Succinilcolina	1
DRM003	Rocuroni	1
DAA005	Lidocaïna 2%	1
DSA011	Propofol	1

RSI ESTABLE

DAN001	Fentanil	1
DAD001	Atropina	1
DSA007	Etomidat	2
DRM001	Succinilcolina	1
DRM003	Rocuroni	1
DSA012	Ketamina	1



2.21 MOTXILLA PRIMERA INTERVENCIÓ

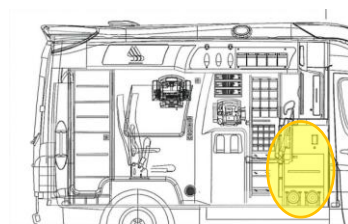

SEPARADOR INTERIOR

FJE003	Xeringa 2ml	4
FJE005	Xeringa 5ml	4
FJE002	Xeringa 10ml	4
FJE004	Xeringa 20ml	2
FJE001	Xeringa insulina	2
FTM031	Guedel nº 1,5	1
FTM032	Guedel nº 2	1
FTM033	Guedel nº 3	1
FCS038	Catèter nº 16 llarg	1
FMP015	Agulla càrrega	8
FMP002	Agulles 25/9 (EV)	3
FMP003	Agulles 40/8 (IM)	3
FMP001	Agulles 16/5 (SC)	3
DCT001	SF 10ml	3
FCS030	Guia FROVA	1
	Sensor Metahemoglobina (qui porti)	1



INTERIOR - 2

	Ambú adult complet masc. 4,5,6	1
--	--------------------------------	---

MASCARETES

FTM003	Mascareta Oxigen adult	1
FTM021	Mascareta Monagan adult	1
FTM004	Mascareta oxigen Nebulitzadora	1
FCS048	Dispositiu INH i NEB TET 15	1



NEBULITZACIÓ

DBD003	Br. Ipatropi 500 mcg/2ml	2
DBD001	Salbutamol neb. 2,5 mg/2,5ml	4
DCC001	Budesonida neb. 0,25mgr/ml	4
DCT001	SF 10 ml	1
DBD002	Salbutamol inh.	1
DBD004	Br. Ipatropi inh	1
FJE005	Xeringa 5ml	1
FMP015	Agulla de càrrega	1

VIA ÀERIA DIFÍCIL

FTM024	Fastrach nº 4	1
FTM025	Fastrach nº 5	1
FTM026	TOT anellat nº 6	1
FTM027	TOT anellat nº 7	1
FCS028	Set cricotirotomia	1
FCS047	Set pneumotòrax (butxaca interior)	1

2.22 MOTXILLA PEDIÀTRICA

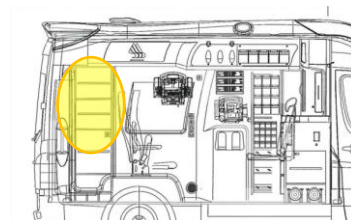

BUTXACA TRANSPARENT DAVANTERA

Informe assistencial SEM		1
LEP009	Bossa G2 bossa	1
FMT009	Empapador	1

BUTXACA DAVANTERA

	Pulsioxímetre portàtil (qui en disposi)	1
MRE099	Sensor pulsioxímetre neonatal	1
	Sensor pulsioxímetre pediàtric	1
	Manegots de pressió arterial 2 mides	2
FCS046	Sonda aspiració #6	1
FCS024	Sonda aspiració #8	1
FCS011	Sonda aspiració #10	1
FCS010	Guia intubar petita 2 mm	1
FTM014	TOT #2,5	2
FTM034	TOT #3	2
FTM015	TOT #3,5	2
FTM035	TOT #4	2
FTM036	TOT #4,5	2
FTM016	TOT #5	2

BUTXACA INTERIOR VELCRO

MRE049	Mànec laringo pediàtric	1
	Pala laringo #00	2
MRE054	Pala laringo #0	2
MRE053	Pala laringo #1	2
	Pinces Magyl	1

COMPARTIMENT INTERIOR ESQUERRA

	Set de parts mare i nen (qui porti)	1
FMV012	Pinça umbilical	4
FGU002	Guant estèril M	1
FGU003	Guant estèril G	1
FMP004	Full bisturí #15	1
FMP005	Full bisturí #24	1
FMV014	Talla estèril	1
FMT004	Gasses 45 x 45	5
FTM009	Empapador	1
FMA005	Gorro (tall tubiton) 7 x 25	1
FMV009	Manta tèrmica	1

COMPARTIMENT INTERIOR CENTRAL

KIT AMBÚ

	Ambú neonatal + tub O2+tub coarrugat	1
FFR011	Filtre respirador oxylog	1
	Mascareta ambú #0	1
	Mascareta ambú #0A	1
	Mascareta ambú #2	1
	Mascareta ambú #0 infant	1
FTM028	Cànula Guedel #00	2
FTM029	Cànula Guedel #0	2
FTM030	Cànula Guedel #1	2

COMPARTIMENT INTERIOR DRET

FTM022	Mascareta Monagan pediàtrica	1
FTM005	Mascareta O2 pediàtrica	1
FTM004	Mascareta nebulització	1
FMT004	Gasa 45x45	4
FCS036	Catèter 24G	2
FCS035	Catèter 22G	2
	Fèrula venopunció pediàtrica	2

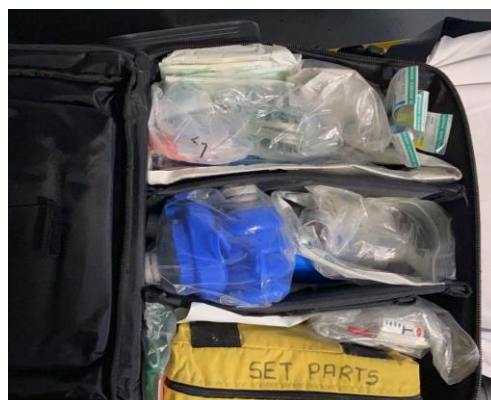

2.23

PORTA LATERAL ESQUERRA EXTERIOR

	Botella O2 10L	2
	Botella O2 5L (Interior)	2
	Caudelímetres (Interior)	2
	Cinta balisament	1
	Cisalla	1
	Martell trenca vidres	1
	Pota de Cabra	1
	Cinturó seguretat gos d'assistència	1
	Immobilitzador pediàtric Papoose	1
	MedKids	1
	Collarí pediàtric Miami JR #0	1
	Collarí pediàtric Miami JR #1	1
FMI008	Faixa pèlvica	1
	Ferno XT	1
FMI005	Fèrula alumini Braquial 50x20	2
FMI004	Fèrula alumini digital 50x10	2
	Bossa material contenció mecànica	1
	Corretges lliteres	3
	Cintes subjecció (aranya)	1
	F. Kramer curta	2
FMI006	F. Kramer llarga	2
	Sac Hipotèrmia (algunes unitats)	1



2.24

COMPARTIMENT LLITERA

Llitera Cullera	1
Taula espinal	1
Suport Corpuls (llitera)	1
Extintor (Lateral inferior dret)	1



2.25 CABINA CONDUCCIÓ

	Joc guants anti-tall	3
	Casc + Funda	3
FGU014	Caixa guants nitril S	1
FGU013	Caixa guants nitril m	1
FGU012	Caixa guants nitril L	1
GUANTERA PILOT		
	Cable connexió 220V	1
SOTA GUANTERA PILOT		
	Joc cadenes per neu	1
RERE SEIENT PILOT		
	Llanterna 12v	1
	Con senyalització	1
SOTA SEIENT COPILOT		
	Kit repara-punxades	1
	Triangles	2
	Jaqueta anti-tall	2/3
GUANTERA COPILOT		
	Tauleta amb funda protecció (porta lateral copilot)	1

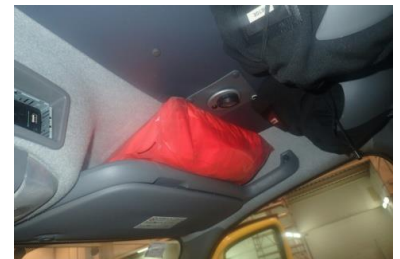
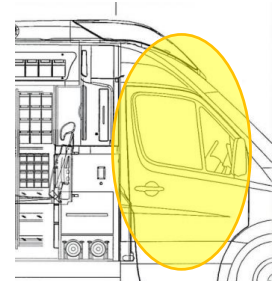

2.26 DOCUMENTACIÓ

- Codis activació (PPT, IAM, ICTUS, TOX, AGITACIÓ, SVA-P).
- Fulles sol·licitud de comanda magatzem.
- Fulls recollida dades accidents.
- Informes Assistencials
- Fulls Consentiment informat TIH
- Codificació Patologies CIM-10
- Quadern de caducitats anuals

