

AIXECAMENT PLANIMÈTRIC NAU CARRER TÀNGER 81-83 I ENTORNS

DISTRICTE: SANT MARTÍ

CODI: 600.2020.007L02CD23

Setembre 2022

*Manuel Álvarez Caballero
Enginyer Tècnic en Topografia
Col·legiat Nº 4304*



ACIMUT TOPOGRAFIA, S.L.U.
Avinguda del Parc Tecnològic, 7
08290 Cerdanyola del Vàlles (Barcelona)
Tel. 93 5949500
acimut@acimutsl.com

MEMÒRIA DE TOPOGRAFIA

L'objectiu del treball al qual fa referència aquesta memòria consisteix en l'aixecament planimètric de la nau situada al carrer Tànger núm. 81-83 i dels seus entorns, al Districte de Sant Martí, a Barcelona.

El desenvolupament del treball es descriu tot seguit:

- 1- Procediment tècnic
- 2- Aparells emprats
- 3- Documentació adjunta

1- Procediment tècnic

Les coordenades del treball de l'aixecament topogràfic estan relacionades amb les coordenades de l'Ajuntament de Barcelona. El sistema de referència emprat és l'ETRS89, i s'ha llegit el vèrtex 106003.

Les observacions angulars per llegir les bases estan obtingudes mitjançant la regla Bessel i les distàncies es van mesurar reiteradament als dos sentits de cada eix.

La senyalització de les bases de replanteig s'ha dut a terme amb claus tipus *spit*.

Les dades de l'interior de la nau i la coberta s'han pres amb escàner làser.

L'aixecament s'ha fet a escala 1:200 utilitzant un total de 2 bases des de les quals s'han pres 1570 punts de referència.

La precisió en les coordenades dels punts que s'obté amb els aparells emprats i amb la metodologia de treball és de +- 1 cm tant en relatiu com en absolut.

2- Aparells emprats

- 2.1 Treball de camp
 - _ Estació total TOPCON DS-101AC
 - _ Escàner làser FARO Focus 120
 - _ Escàner làser FARO Focus 330
- 2.2 Càlcul i dibuix
 - _ Programa de topografia TOPACK
 - _ Autocad V2016
 - _ MDT v8.0
 - _ Microsoft Office

3- Documentació adjunta

- _ Memòria
- _ Coordenades de les bases
- _ Coordenades dels punts
- _ Reportatge fotogràfic
- _ Plànols
- _ Dades en suport digital amb fitxers DWG

Manuel Álvarez Caballero
Enginyer Tècnic en Topografia

Bases	X	Y	Z	Anamorfofi
B1	432504,954	4583723,817	5,794	0,99965606
B2	432479,006	4583747,200	4,993	0,99965611

FOTO 1



FOTO 2



FOTO 3



FOTO 4

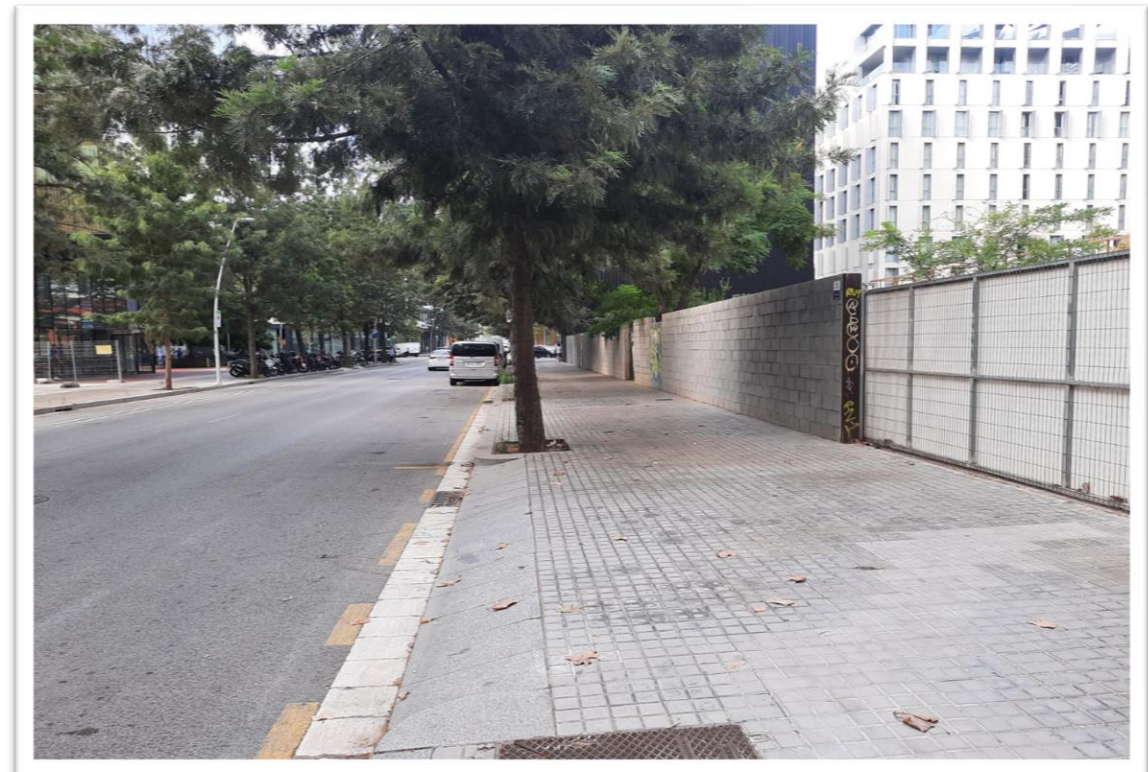

FOTO 5

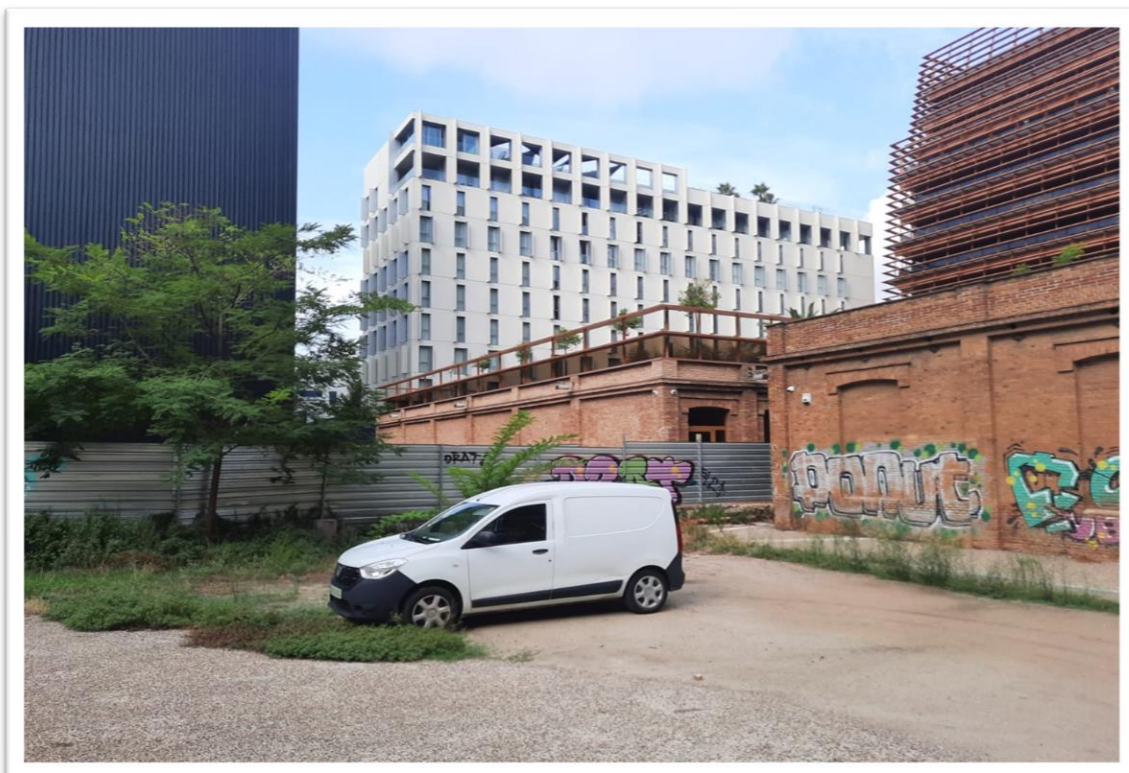

FOTO 6

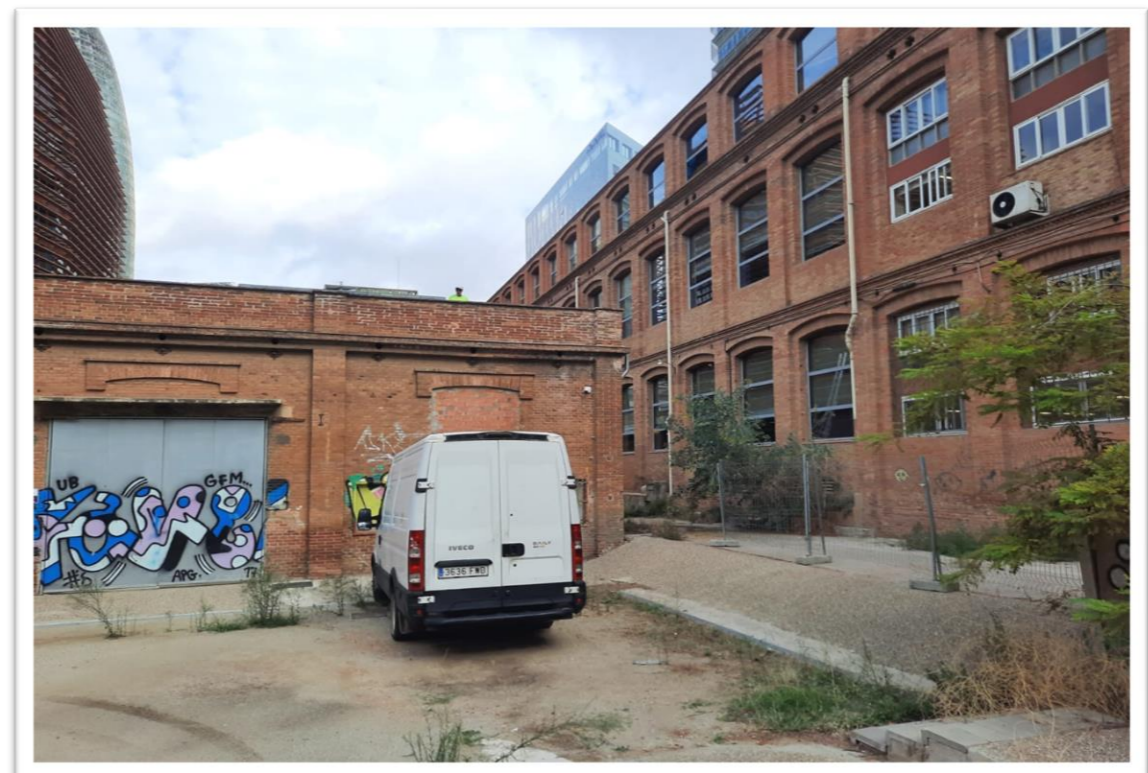

FOTO 7

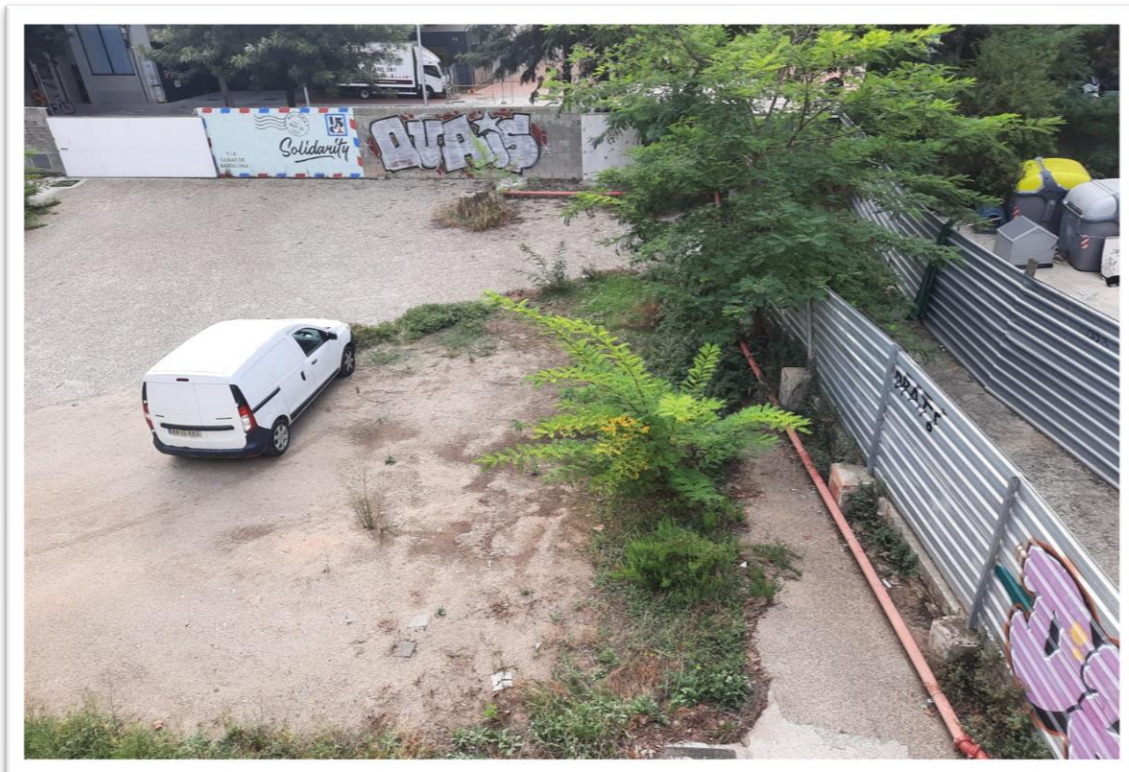

FOTO 8



FOTO 9



FOTO 10

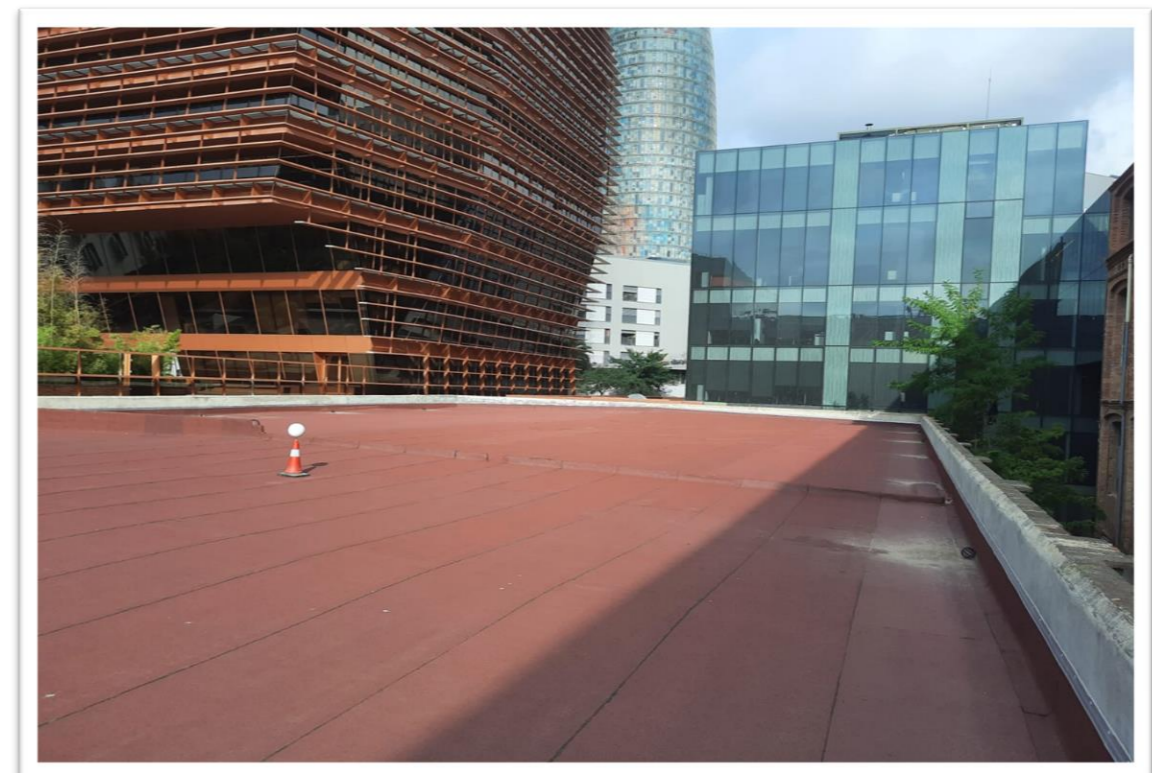

FOTO 11



FOTO 12

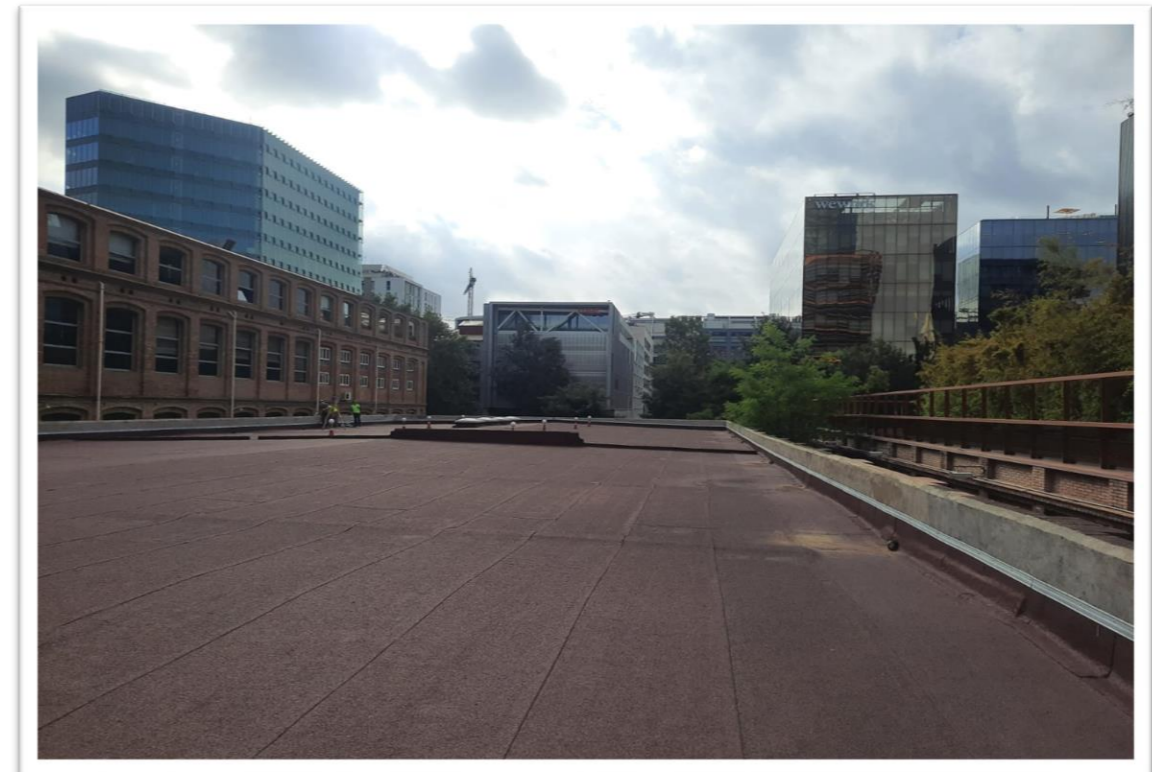

FOTO 13



FOTO 14

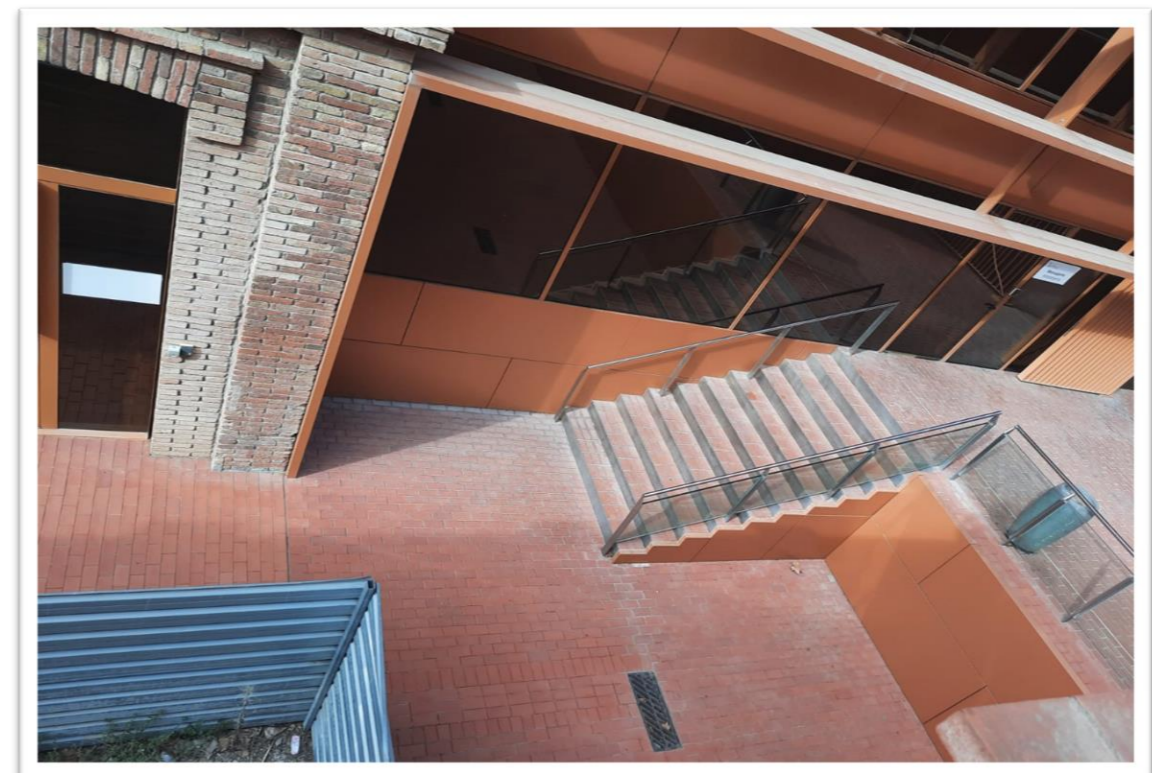

X=432400
Y=4583800

X=432540
Y=4583800

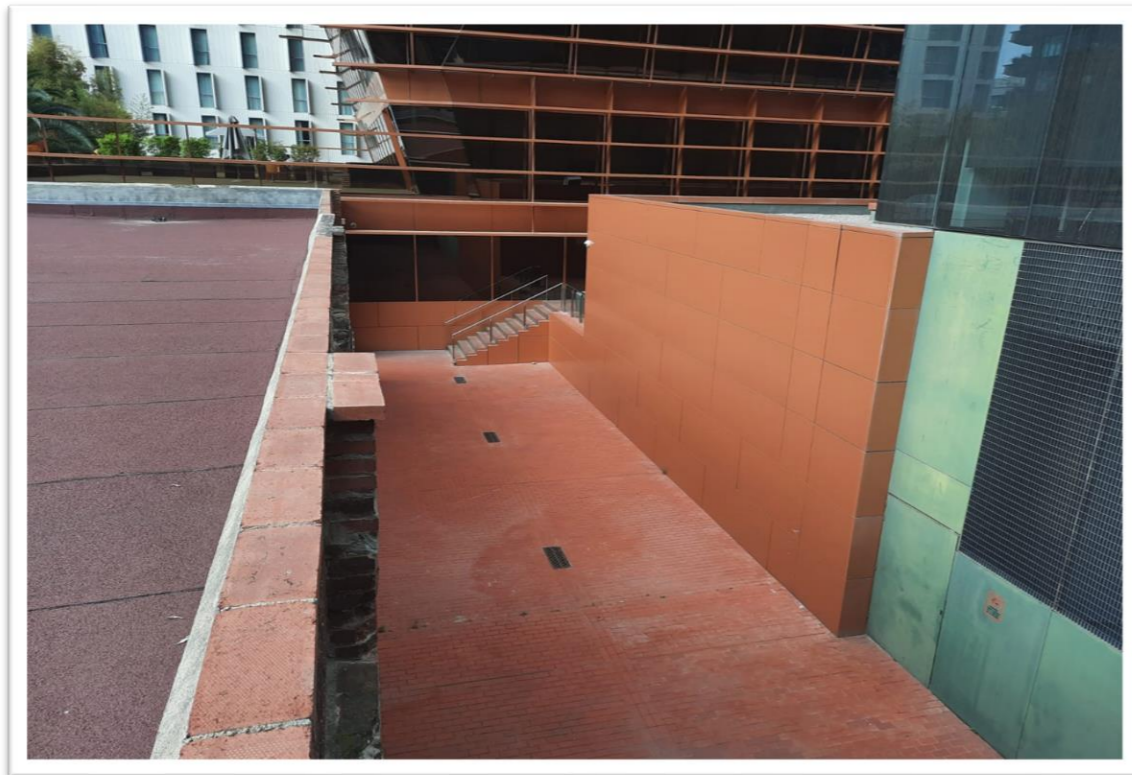
X=432400
Y=4583700

X=432540
Y=4583700

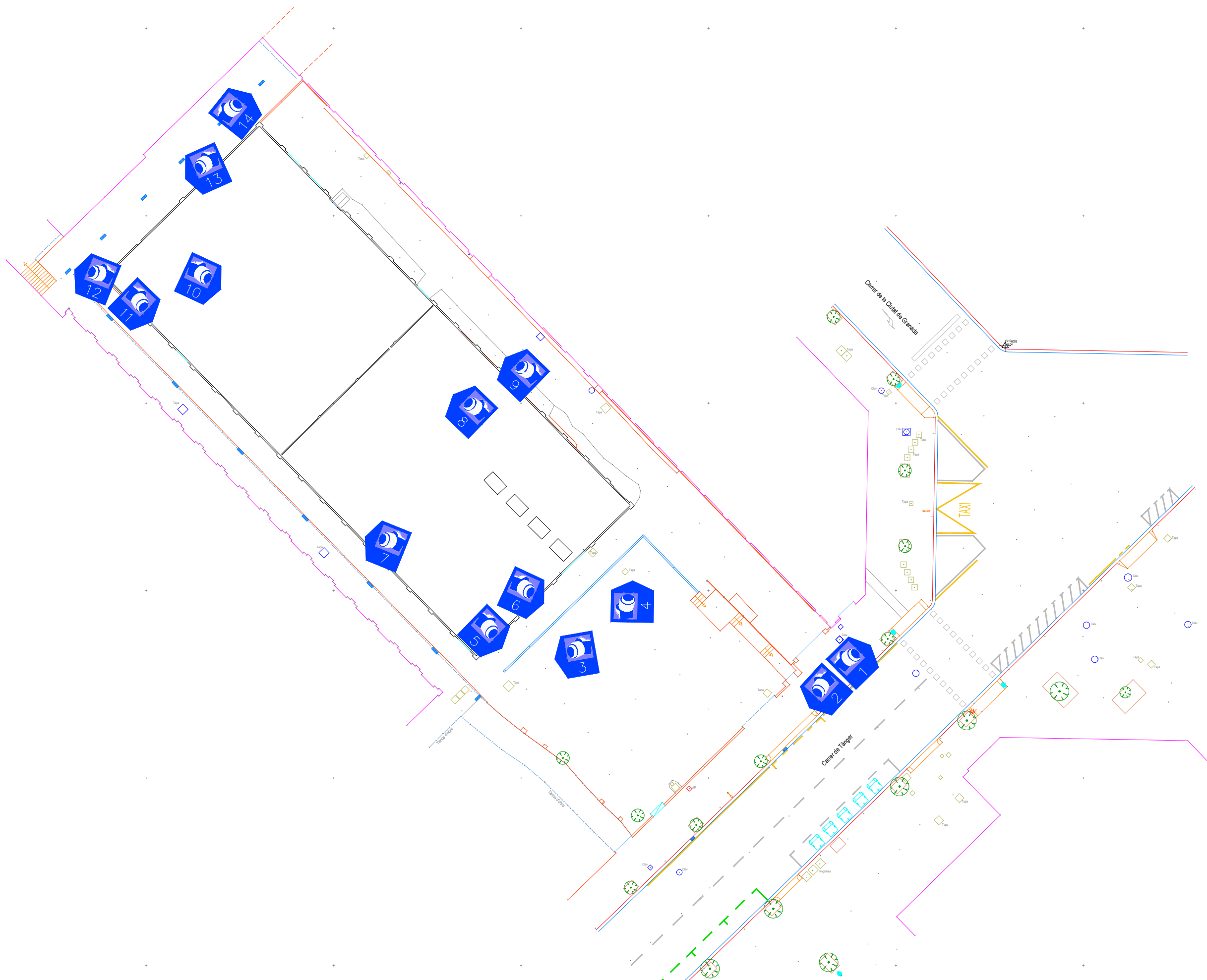

ACIMUT TOPOGRAFIA. S.L.U.
 Avinguda Parc Tecnològic, 7 Tel.: 935949500/607453598
 08290 Cerdanyola del Vallès email: acimut@acimutsl.com



TREBALL:
AIXECAMENT TOPOGRÀFIC
 SOLAR I NAU UBICAT AL CARRER TÀNGER, 81-83,
 (CODI PROJECTE: PR.2022.0097)

POBLACIÓ	BARCELONA
DISTRICTE	SANT MARTÍ
SISTEMA COORDENADES	UTM ETRS 89 Xarxa Ajuntament

ESCALA	0 10m
DIN A3	1:400
GRÀFIQUES	

PLÀNOL:
 REPORTATGE FOTOGRÀFIC

DATA
 SETEMBRE 2022

NOM DEL FITXER	1671_BIMSA_2022.0097-NauTanger81-83.dwg
Nº REF.	1671
FULL	1 DE 1

X=432400
Y=4583800

X=432540
Y=4583800

X=432400
Y=4583700

X=432540
Y=4583700

LLEGENDA	
REGISTRES:	MOBILIARI URBÀ:
AP AIGUA POTABLE	BANC
EP ENLUMENAT PÚBLIC	SENYAL VERTICAL
Clav CLAVEGUERAM	BUSTIA
Gas GAS	PILONA
PJ PARC I JARDINS	PAPERERA
BR BOCA DE REG	CONTENIDOR
TC TELECOMUNICACIONS	SEMAFOR
Tel. TELEFONIA	FANALS
FO FIBRA ÒPTICA	
ST SENYAL DE TRÀNSIT	
Rsg REGISTRE NO IDENTIFICAT	
EMBORSAL	

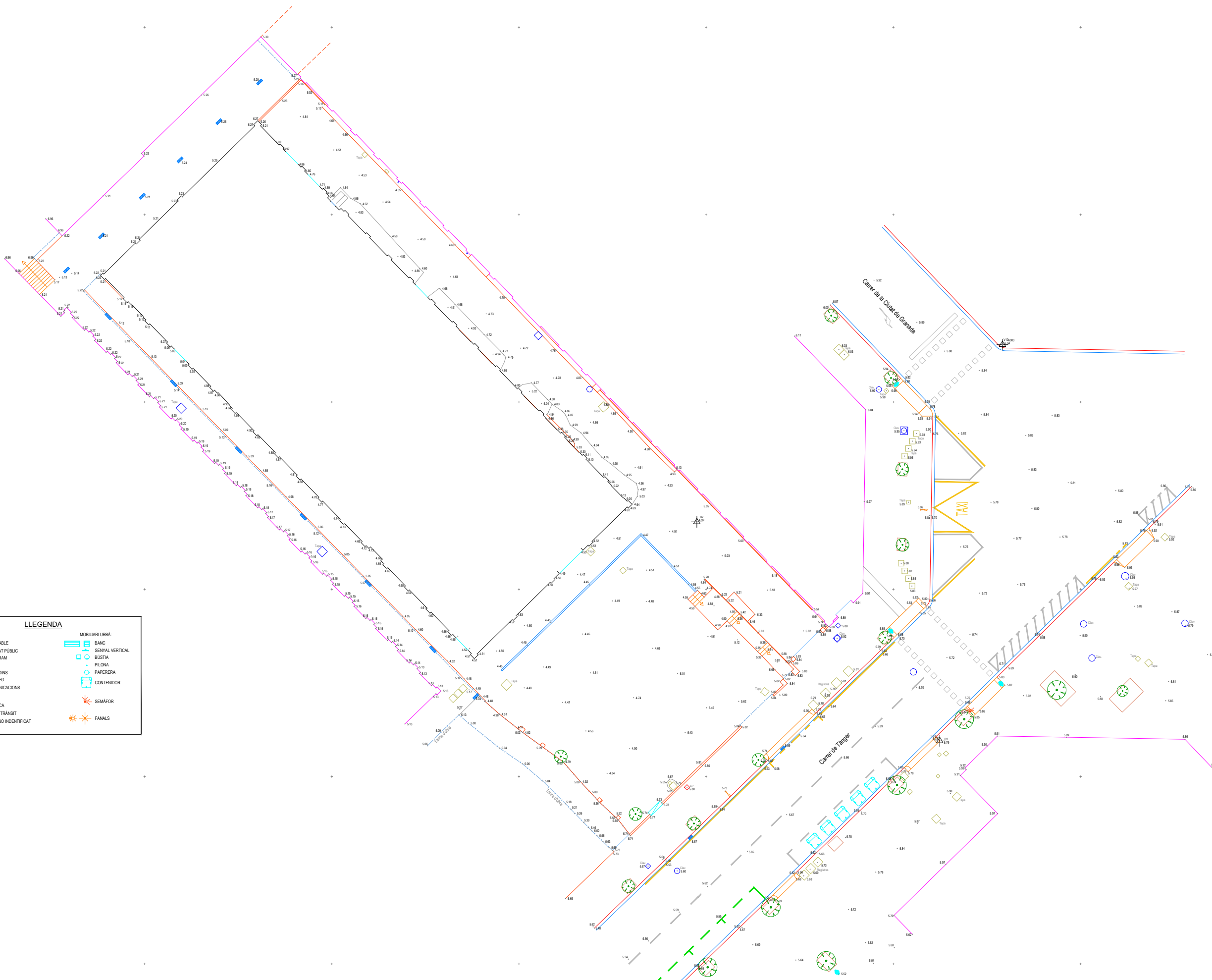

ACIMUT TOPOGRAFIA. S.L.U.
 Avinguda Parc Tecnològic, 7 Tel.: 935949500/607453598
 08290 Cerdanyola del Vallès email: acimut@acimutsl.com



TREBALL:
AIXECAMENT TOPOGRÀFIC
SOLAR I NAU UBICAT AL CARRER TÀNGER, 81-83,
(CODI PROJECTE: PR.2022.0097)

POBLACIÓ	BARCELONA
DISTRICTE	SANT MARTÍ
SISTEMA COORDENADES	UTM ETRS 89 Xarxa Ajuntament

ESCALA 0 10m
 DIN A3 1:400
 GRÀFIQUES

PLÀNOL:
AIXECAMENT TOPOGRÀFIC
EXTERIOR NAU

DATA
 SETEMBRE 2022

NOM DEL FITXER 1671_BIMSA_2022.0097-NauTanger81-83.dwg	
Nº REF.	FULL
1671	1 DE 1

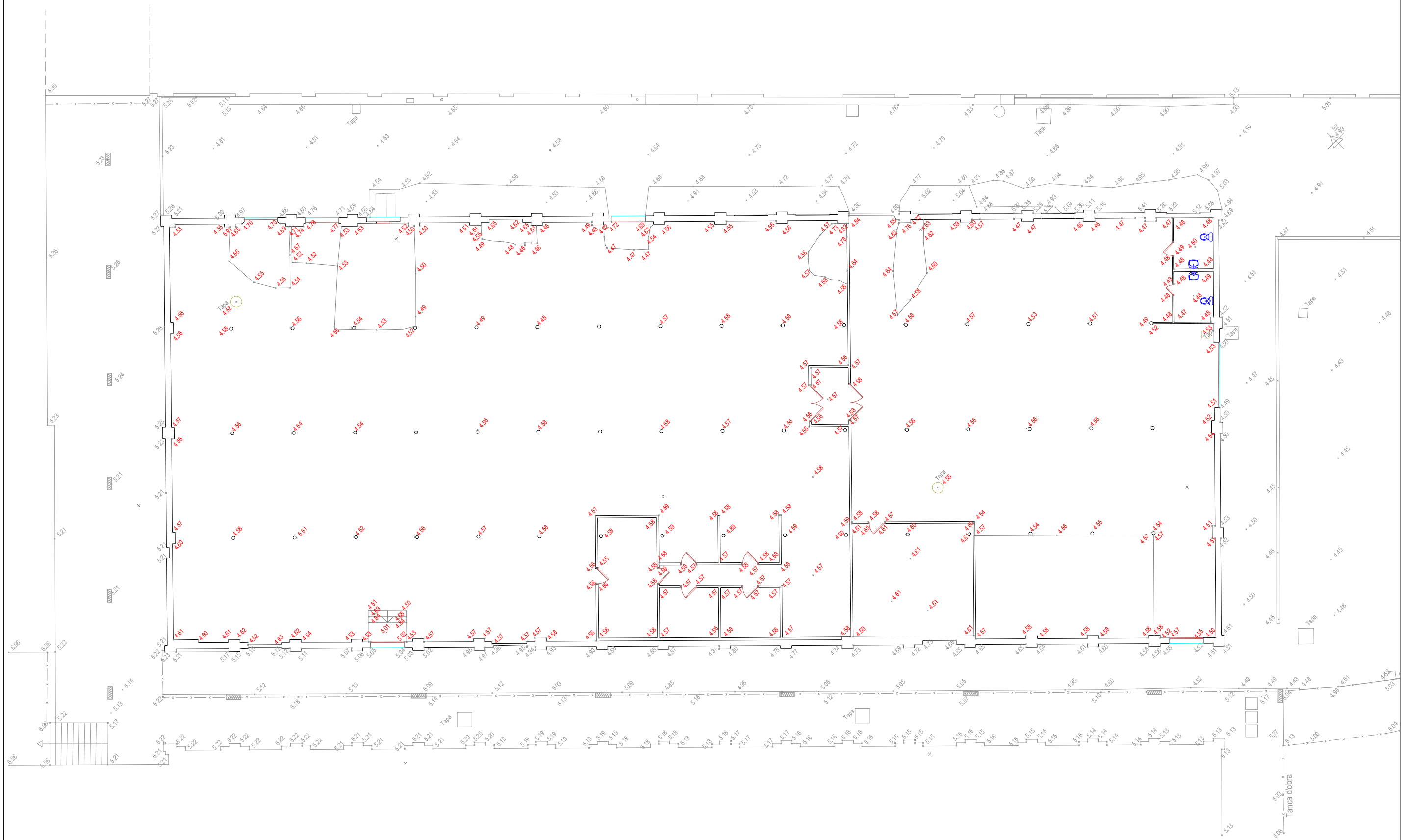

ACIMUT TOPOGRAFIA. S.L.U.
 Avinguda Parc Tecnològic, 7 Tel.: 935949500/607453598
 08290 Cerdanyola del Vallès email: acimut@acimutsl.com



TREBALL:
AIXECAMENT TOPOGRÀFIC
 SOLAR I NAU UBICAT AL CARRER TÀNGER, 81-83,
 (CODI PROJECTE: PR.2022.0097)

POBLACIÓ: BARCELONA
 DISTRICTE: SANT MARTÍ
 SISTEMA COORDENADES: UTM ETRS 89 Xarxa Ajuntament

ESCALA: 0 5m
 DIN A3 1:200
 GRÀFIQUES

PLÀNOL:
PLANTA BAIXA
PLANIMÈTRIC

DATA
 SETEMBRE 2022

NOM DEL FITXER
 1671_BIMSA_2022.0097-NauTanger81-83.dwg
 Nº REF. 1671 FULL 1 DE 1

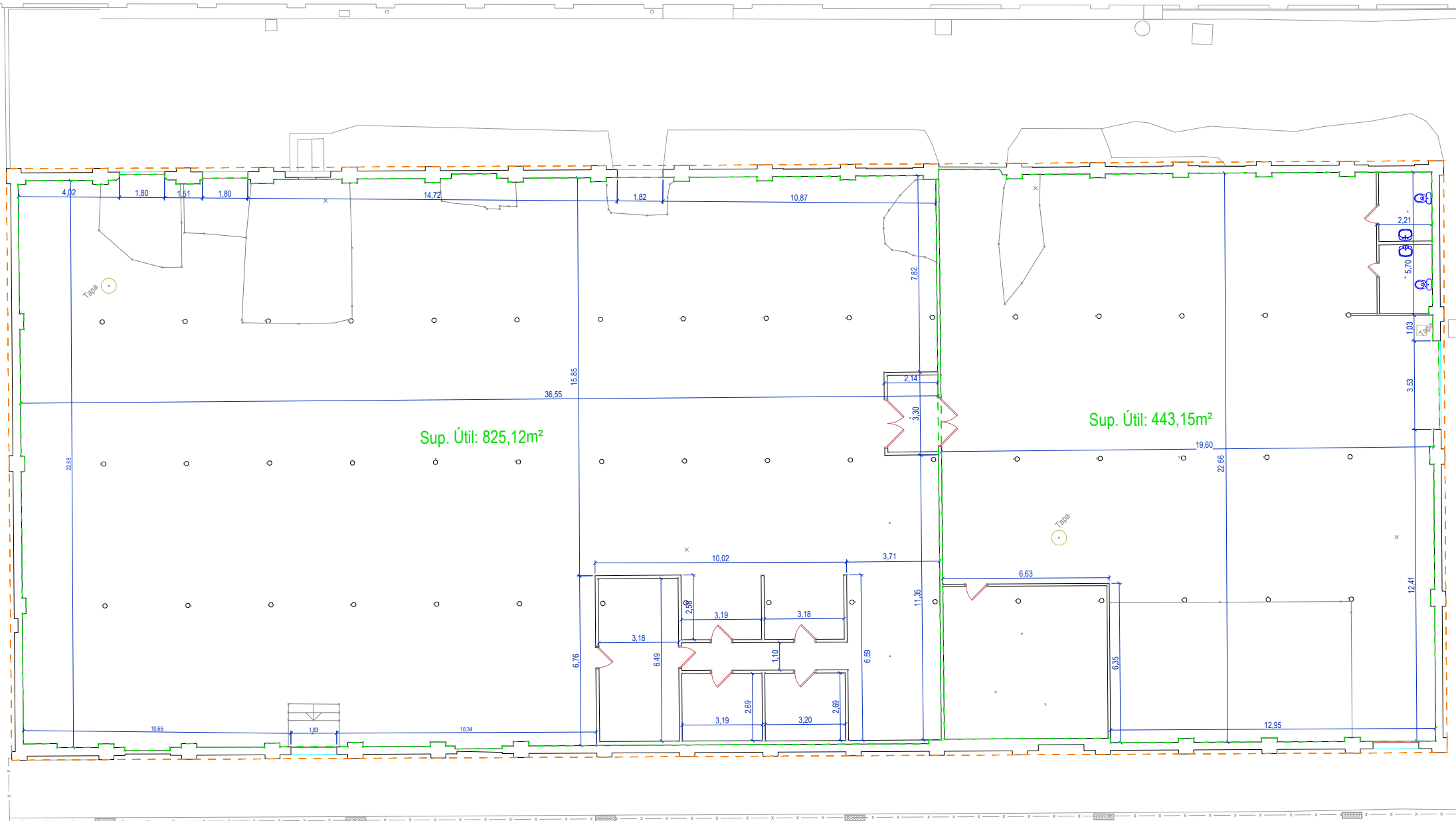

QUADRE DE SUPERFÍCIES

	CONSTRUÏDA (m²)	ÚTIL (m²)
PLANTA BAIXA	1.347,18	1.268,27
PLANTA COBERTA	1.347,18	1.297,91



ACIMUT TOPOGRAFIA. S.L.U.
 Avinguda Parc Tecnològic, 7 Tel.: 935949500/607453598
 08290 Cerdanyola del Vallès email: acimut@acimutsl.com



TREBALL:
AIXECAMENT TOPOGRÀFIC
 SOLAR I NAU UBICAT AL CARRER TÀNGER, 81-83,
 (CODI PROJECTE: PR.2022.0097)

POBLACIÓ: BARCELONA
 DISTRICTE: SANT MARTÍ
 SISTEMA COORDENADES: UTM ETRS 89 Xarxa Ajuntament

ESCALA: 0 5m
 DIN A3 1:200
 GRÀFIQUES

PLÀNOL:
PLANTA BAIXA
 ACOTACIONS I SUPERFÍCIES

DATA
 SETEMBRE 2022

NOM DEL FITXER
 1671_BIMSA_2022.0097-NauTanger81-83.dwg
 Nº REF. 1671 FULL 1 DE 1

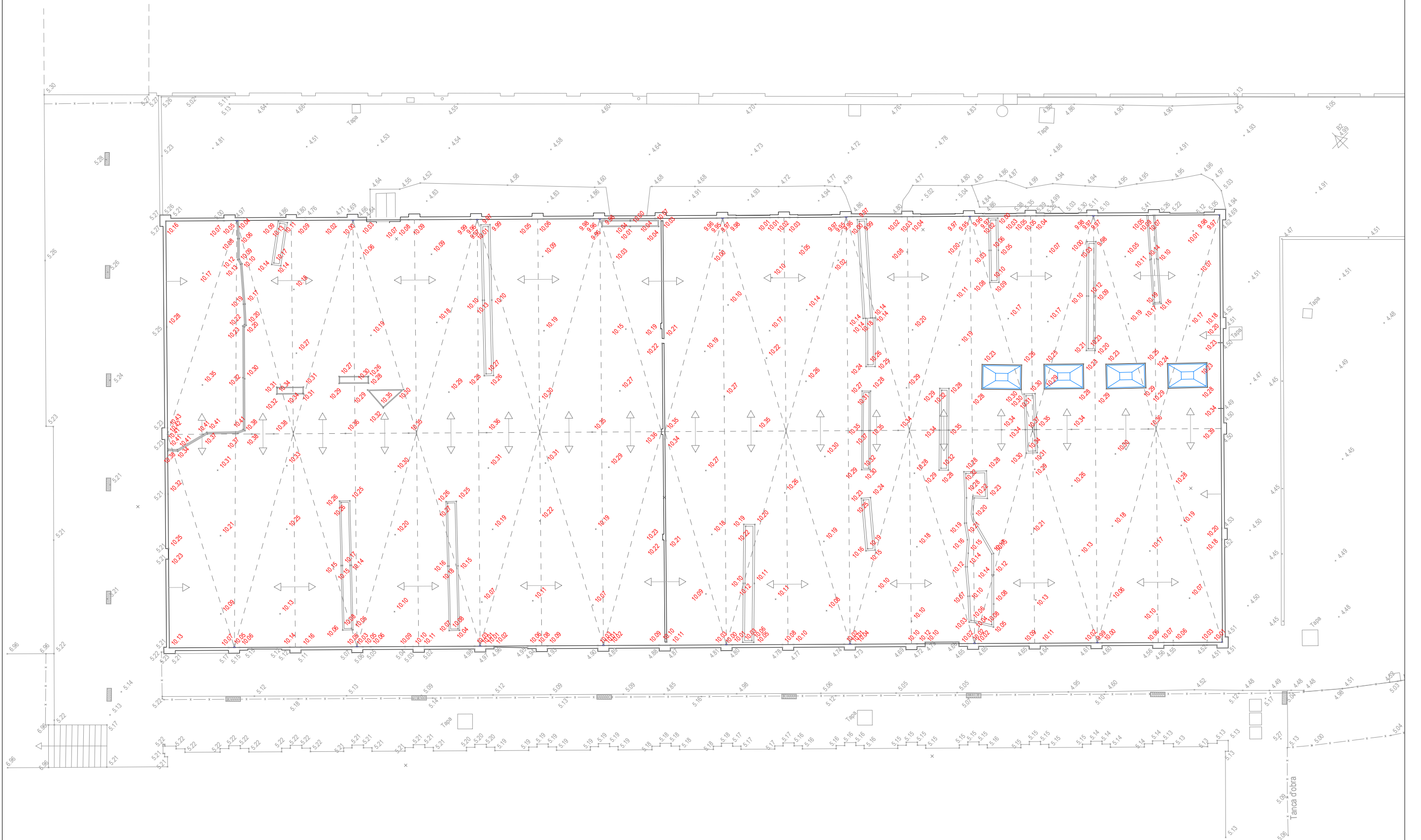

ACIMU TOPOGRAFIA. S.L.U.
 Avinguda Parc Tecnològic, 7 Tel.: 935949500/607453598
 08290 Cerdanyola del Vallès email: acimutl@acimutsl.com



TREBALL:
AIXECAMENT TOPOGRÀFIC
 SOLAR I NAU UBICAT AL CARRER TÀNGER, 81-83,
 (CODI PROJECTE: PR.2022.0097)

POBLACIÓ	BARCELONA
DISTRICTE	SANT MARTÍ
SISTEMA COORDENADES	UTM ETRS 89 Xarxa Ajuntament

ESCALA
 DIN A3 1:200
 GRÀFIQUES

PLÀNOL:
PLANTA COBERTA
PLANIMÈTRIC

DATA
 SETEMBRE 2022

NOM DEL FITXER	1671_BIMSA_2022.0097-NauTanger81-83.dwg
Nº REF.	1671
FULL	1 DE 1

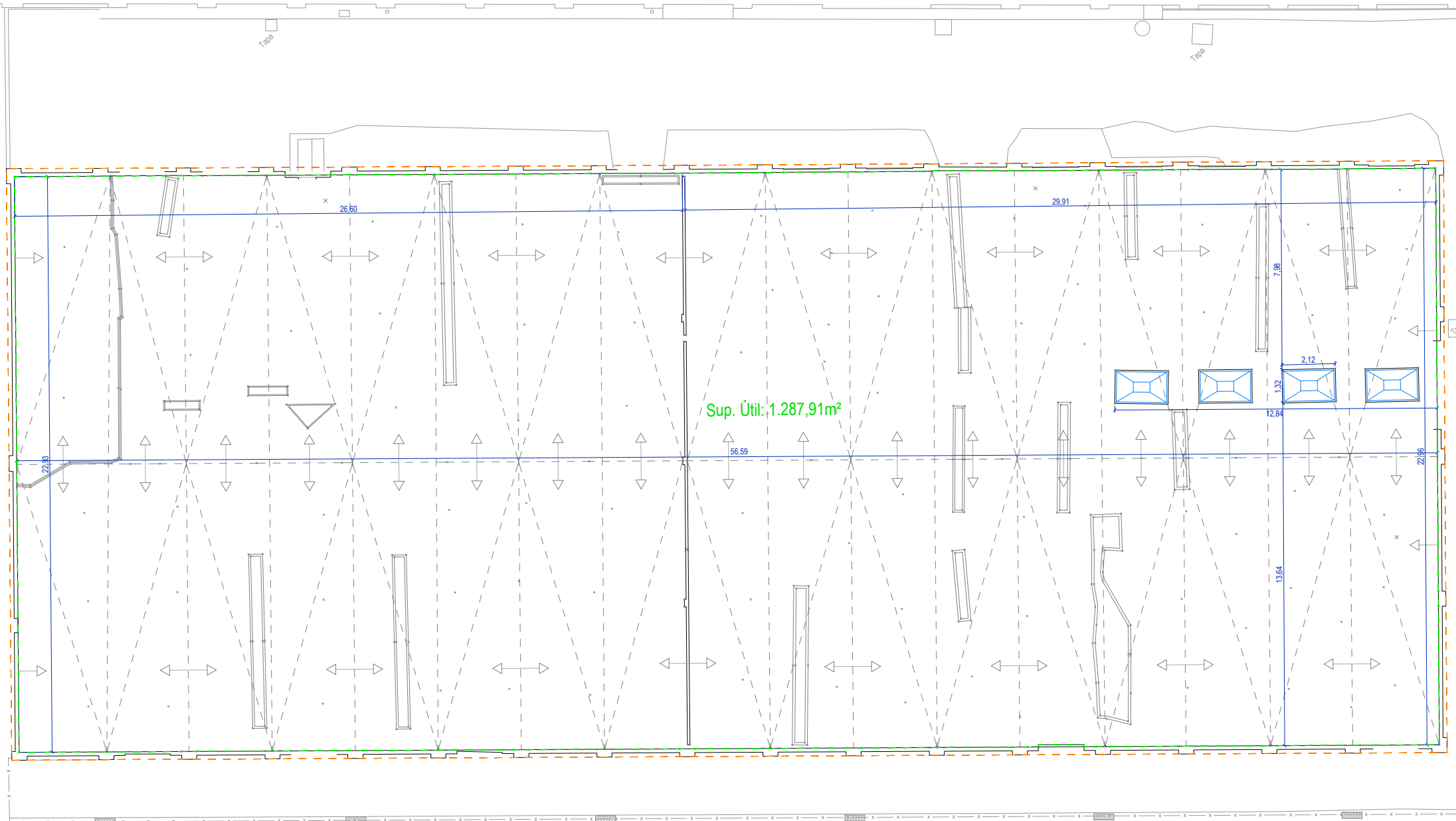

QUADRE DE SUPERFÍCIES

	CONSTRUÏDA (m²)	ÚTIL (m²)
PLANTA BAIXA	1.347,18	1.268,27
PLANTA COBERTA	1.347,18	1.297,91



ACIMUT TOPOGRAFIA. S.L.U.
Avinguda Parc Tecnològic, 7 Tel.: 935949500/607453598
08290 Cerdanyola del Vallès email: acimut@acimutsl.com



TREBALL:
AIXECAMENT TOPOGRÀFIC
SOLAR I NAU UBICAT AL CARRER TÀNGER, 81-83,
(CODI PROJECTE: PR.2022.0097)

POBLACIÓ: BARCELONA
DISTRICTE: SANT MARTÍ
SISTEMA COORDENADES: UTM ETRS 89 Xarxa Ajuntament

ESCALA: 0 5m
DIN A3 1:200
GRÀFIQUES

PLÀNOL:
PLANTA COBERTA
ACOTACIONS I SUPERFÍCIES

DATA
SEPTEMBRE 2022

NOM DEL FITXER
1671_BIMSA_2022.0097-NauTanger81-83.dwg
Nº REF. 1671 FULL 1 DE 1

Tanca d'obra

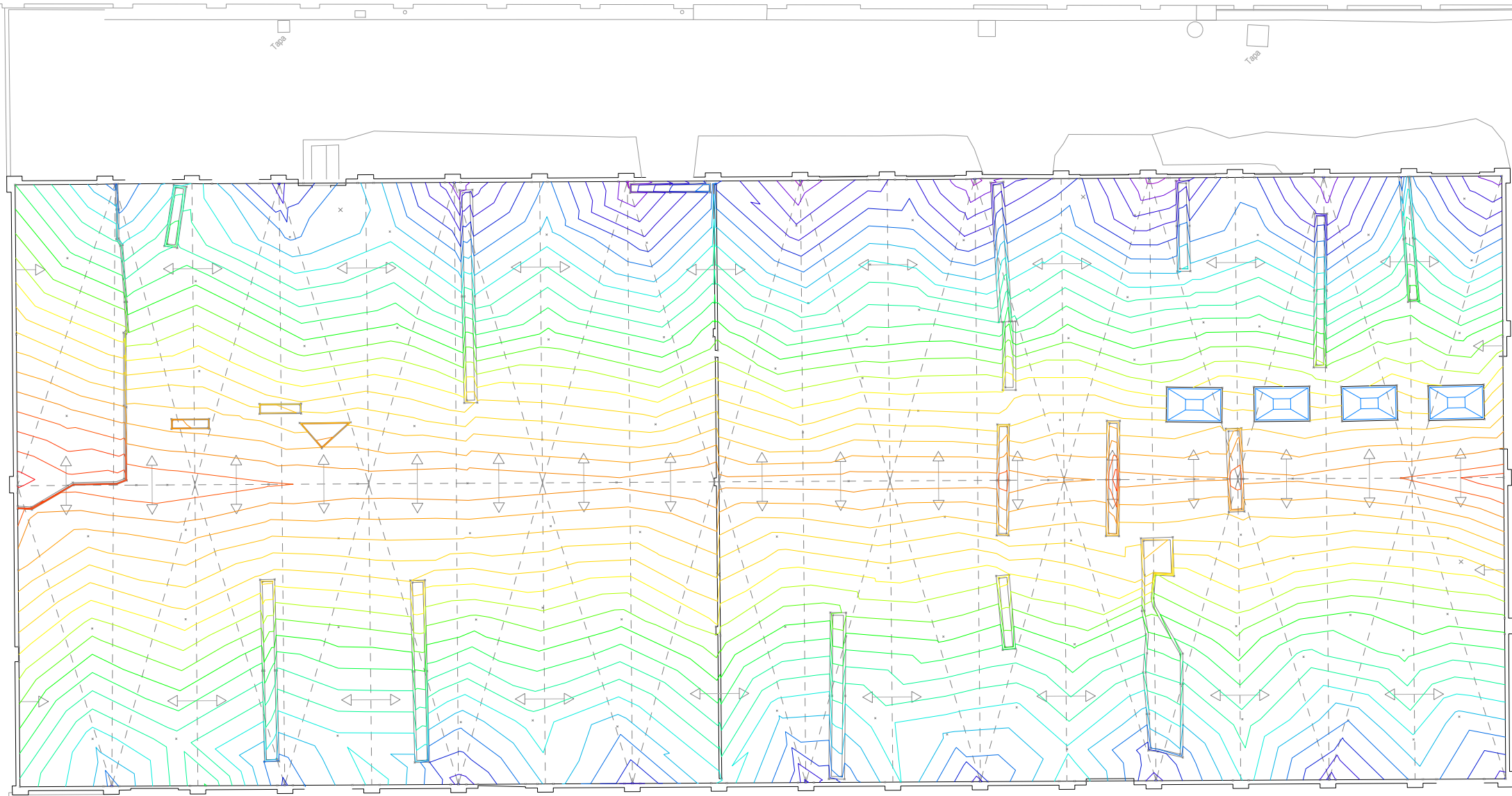

LLEGENDA

9.953 - 9.977
9.977 - 10.000
10.000 - 10.024
10.024 - 10.047
10.047 - 10.071
10.071 - 10.095
10.095 - 10.118
10.118 - 10.142
10.142 - 10.165
10.165 - 10.189
10.189 - 10.213
10.213 - 10.236
10.236 - 10.260
10.260 - 10.283
10.283 - 10.307
10.307 - 10.331
10.331 - 10.354
10.354 - 10.378
10.378 - 10.401
10.401 - 10.425



ACIMUT TOPOGRAFIA. S.L.U.
 Avinguda Parc Tecnològic, 7 Tel.: 935949500/607453598
 08290 Cerdanyola del Vallès email: acimut@acimutsl.com



TREBALL: **AIXECAMENT TOPOGRÀFIC**
SOLAR I NAU UBICAT AL CARRER TÀNGER, 81-83,
(CODI PROJECTE: PR.2022.0097)

POBLACIÓ	BARCELONA
DISTRICTE	SANT MARTÍ
SISTEMA COORDENADES	UTM ETRS 89 Xarxa Ajuntament

ESCALA 0 5m
 DIN A3 1:200
 GRÀFIQUES

PLÀNOL: **PLANTA COBERTA**
CORBES NIVELL

DATA
 SETEMBRE 2022

NOM DEL FITXER 1671_BIMSA_2022.0097-NauTanger81-83.dwg	
Nº REF.	FULL
1671	1 DE 1

Secció A-A'

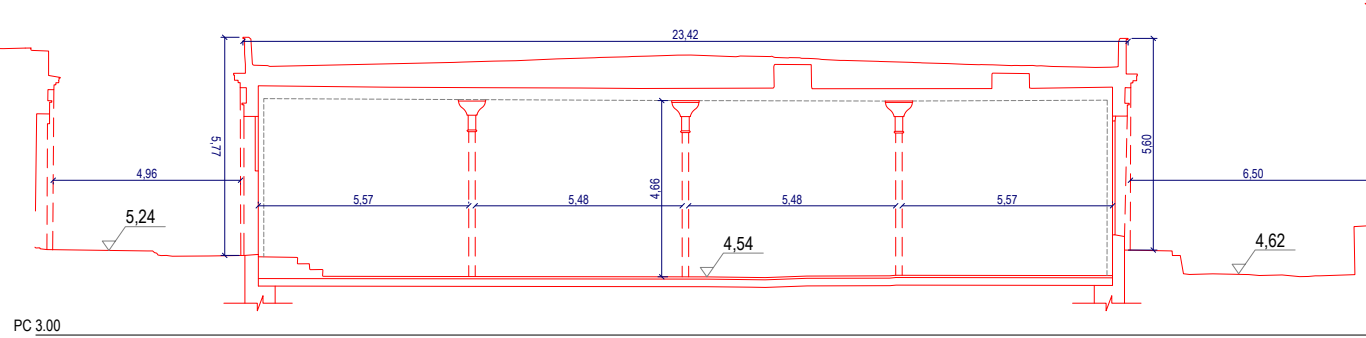

PC 3.00

Secció B-B'

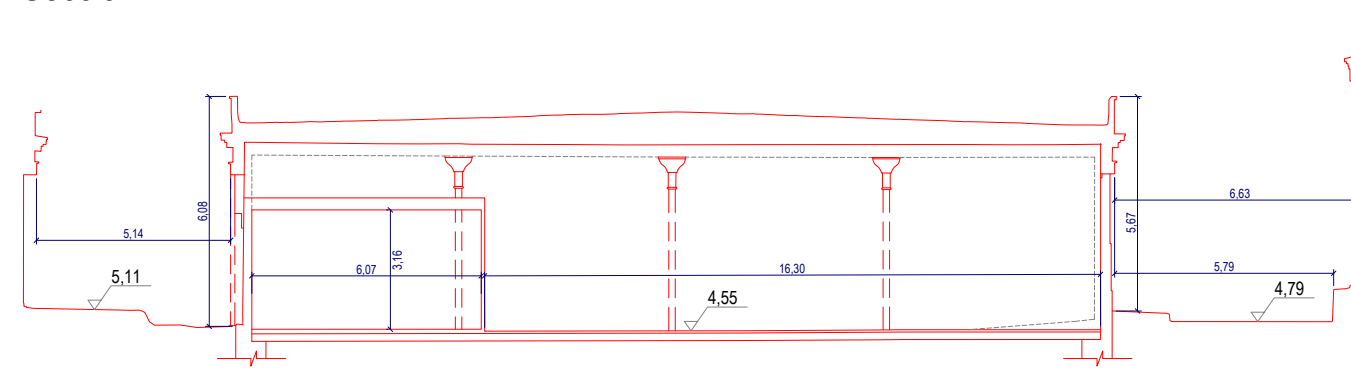

PC 3.00

Secció C-C'

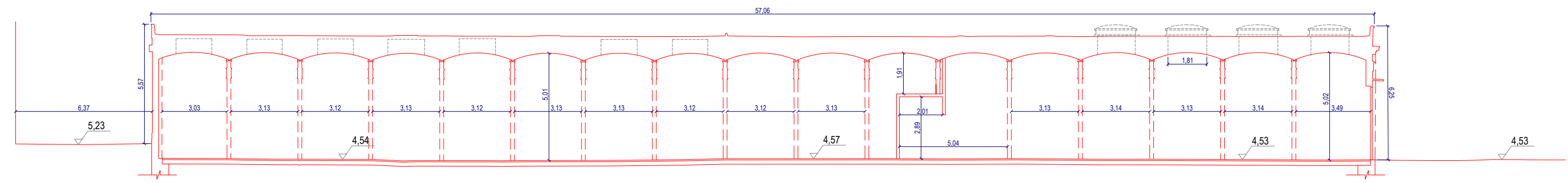

PC 3.00

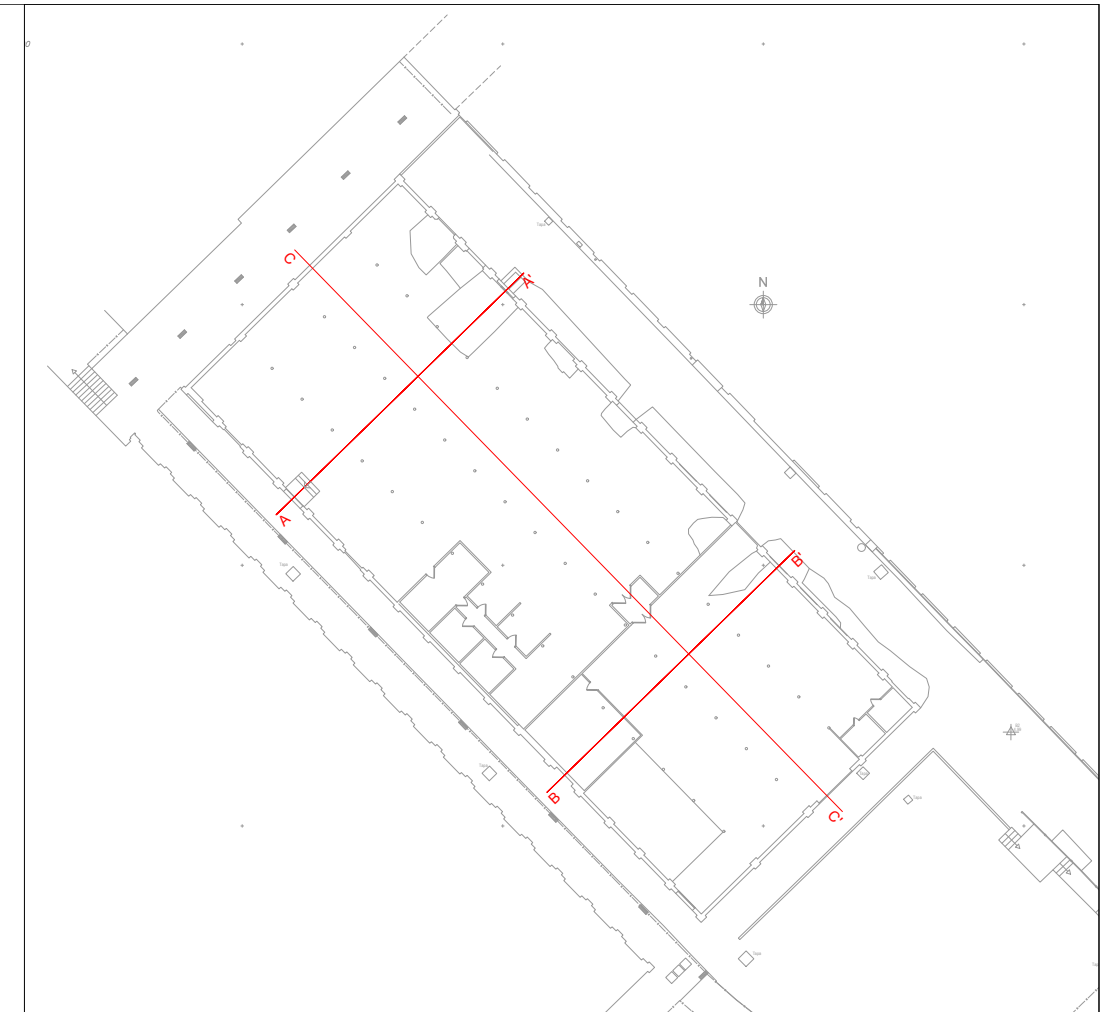

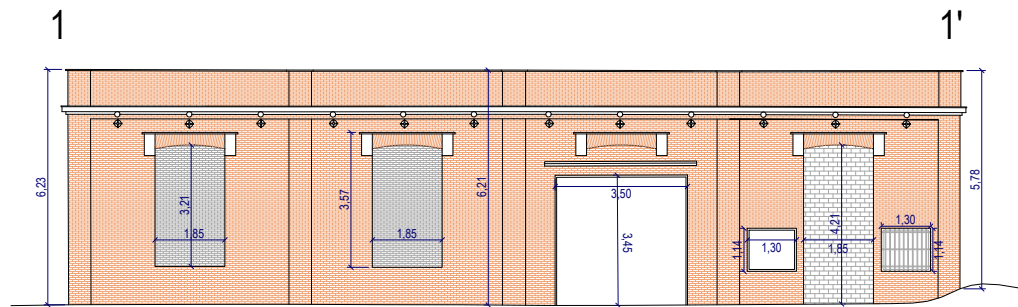

PC 3.00

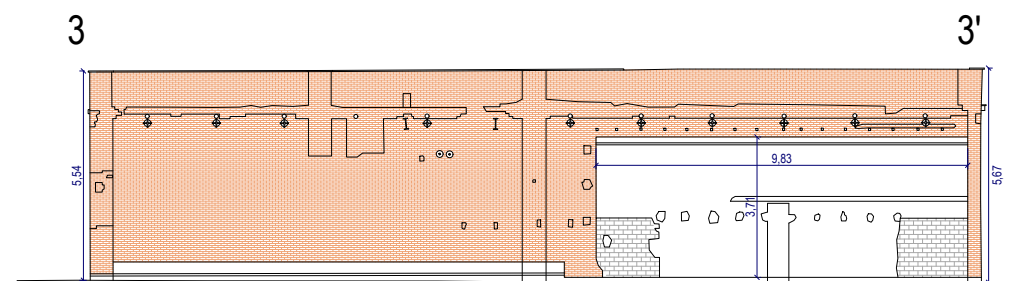

PC 3.00

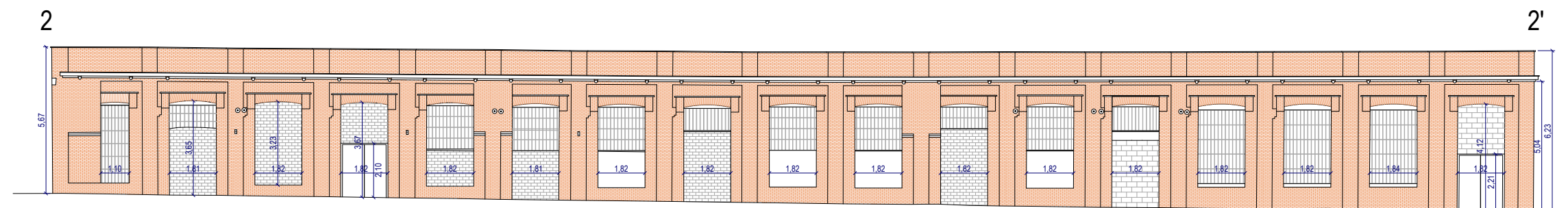
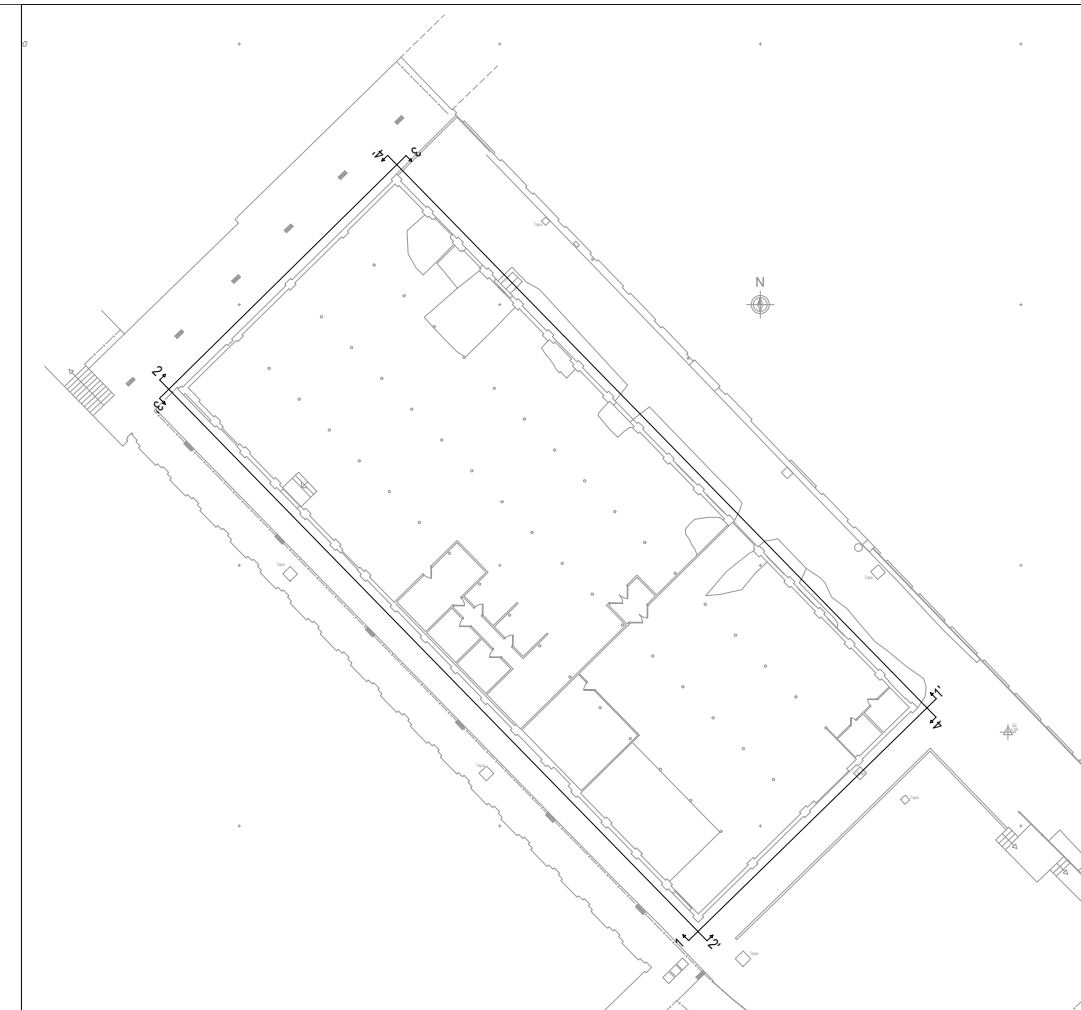

PC 3.00

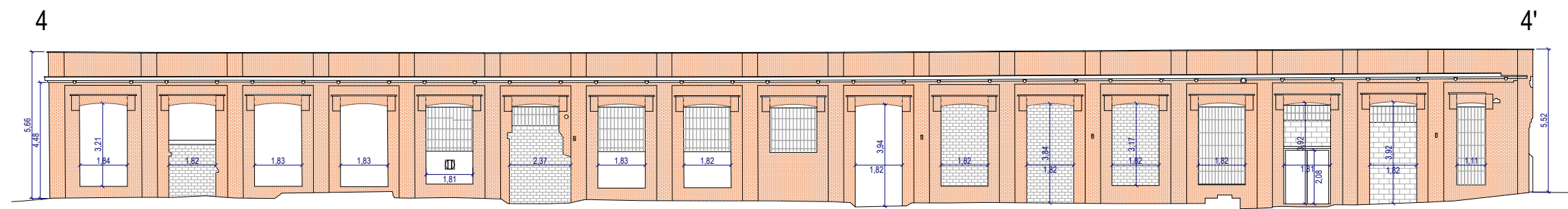

PC 3.00



ACIMUT TOPOGRAFIA. S.L.U.
Avinguda Parc Tecnològic, 7 Tel.: 935949500/607453598
08290 Cerdanyola del Vallès email: acimut@acimutsl.com



TREBALL:
AIXECAMENT TOPOGRÀFIC
SOLAR I NAU UBICAT AL CARRER TÀNGER, 81-83,
(CODI PROJECTE: PR.2022.0097)

POBLACIÓ	BARCELONA
DISTRICTE	SANT MARTÍ
SISTEMA COORDENADES	UTM ETRS 89 Xarxa Ajuntament

ESCALA
DIN A3 1:400
GRÀFIQUES

PLÀNOL:
ALÇATS
1-1', 3-3', 2-2', 4-4'

DATA
SETEMBRE 2022

NOM DEL FITXER	1671_BIMSA_2022.0097-NauTanger81-83.dwg
Nº REF.	1671
FULL	1 DE 1